



OPERATOR'S MANUAL

MANUEL D'UTILISATION
MANUAL DEL OPERADOR

150 WATT POWER SOURCE AND 18 VOLT BATTERY CHARGER

SOURCE D'ALIMENTATION DE 150 WATTS ET
CHARGEUR DE BATTERIE DE 18 V

FUENTE DE ALIMENTACIÓN DE 150 VATIOS Y
CARGADOR DE BATERÍA DE 18 V

RYi150C

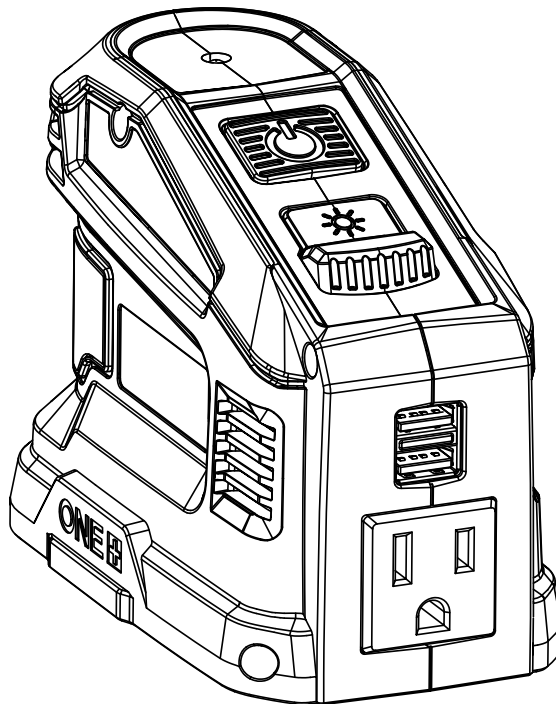

REGISTER YOUR TOOLS
 <http://register.ryobitools.com>
 1-800-525-2579

TABLE OF CONTENTS

- Important Safety Instructions.....2
- Safety Rules For Charger.....3
- Symbols4
- Features5
- Assembly5
- Operation 6-8
- Maintenance8
- Parts Ordering/Service..... Back Page

TABLE DES MATIÈRES

- Instructions importantes
concernant la sécurité2
- Règles de sécurité concernant
le chargeur 3-4
- Symboles 4-5
- Caractéristiques5
- Assemblage6
- Utilisation 6-8
- Entretien8
- Commande de pièces /
réparation..... Page arrière

ÍNDICE DE CONTENIDO

- Instrucciones de seguridad
importantes.....2
- Reglas de seguridad para
el empleo del cargador 3-4
- Símbolos 4-5
- Características5
- Armado6
- Funcionamiento 6-8
- Mantenimiento8
- Pedidos de piezas/
servicio..... Pág. posterior

⚠ WARNING: To reduce the risk of injury, the user must read and understand the operator's manual before using this product.

⚠ AVERTISSEMENT : Pour réduire les risques de blessures, l'utilisateur doit lire et veiller à bien comprendre le manuel d'utilisation avant d'employer ce produit.

⚠ ADVERTENCIA: Para reducir el riesgo de lesiones, el usuario debe leer y comprender el manual del operador antes de usar este producto.

**SAVE THIS MANUAL FOR
FUTURE REFERENCE**

**CONSERVER CE MANUEL
POUR FUTURE RÉFÉRENCE**

**GUARDE ESTE MANUAL
PARA FUTURAS CONSULTAS**

See this fold-out section for all of the figures referenced in the operator's manual.

Consulter l'encart à volets afin d'examiner toutes les figures mentionnées dans le manuel d'utilisation.

Consulte esta sección desplegable para ver todas las figuras a las que se hace referencia en el manual del operador.

Fig. 1

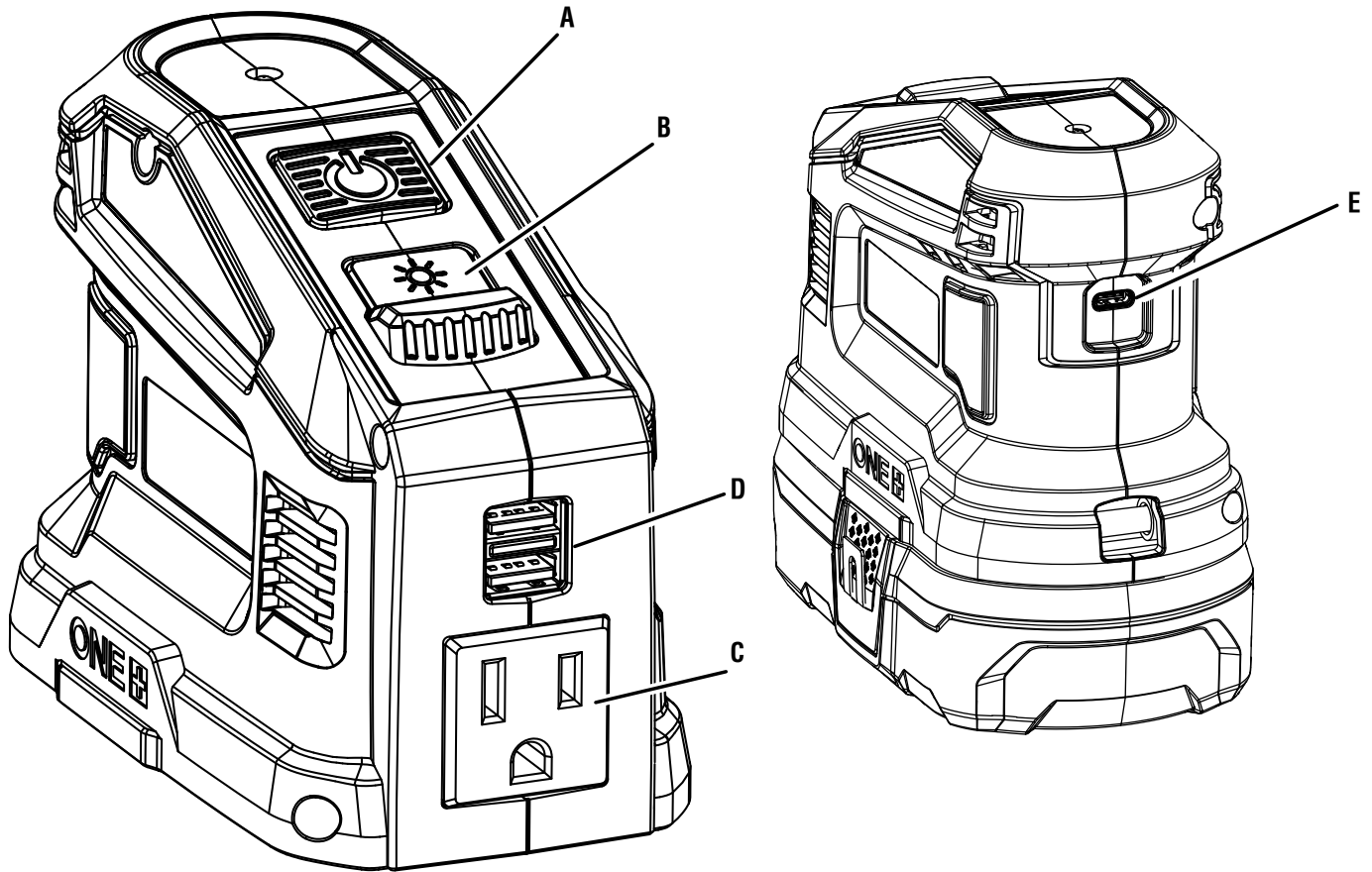

A - Power button (bouton d'alimentation, botón de encendido)
B - Light button (bouton de lumière, botón de luz)
C - 120 V receptacle (réceptacle 120 V, receptáculo de 120 voltios)

D - USB-A fast charge ports, (ports USB-A charge rapide, puertos USB-A de carga rápida)
E - USB-C PD charging/discharging port (port de charge/décharge USB-C de PD, puerto de carga/descarga USB-C de PD)

Fig. 2

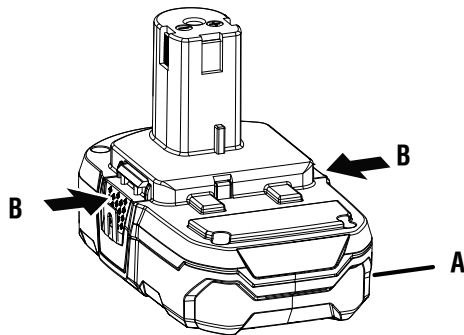
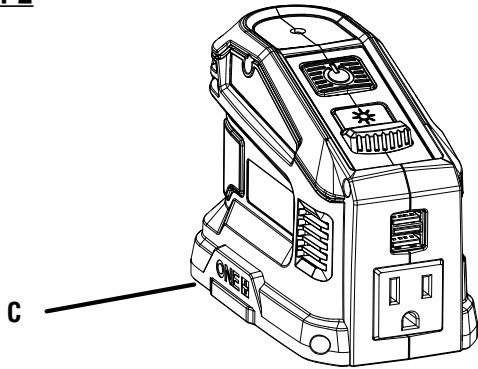

- A - Battery pack (not included) [bloc-piles (non inclus), paquete de baterías (no suministrado)]
- B - Depress latches to release battery pack (appuyer sur les loquets pour libérer le bloc-piles, para soltar el paquete de baterías oprima los pestillos)
- C - Power source (bloc d'alimentation, fuente de alimentación)

Fig. 3

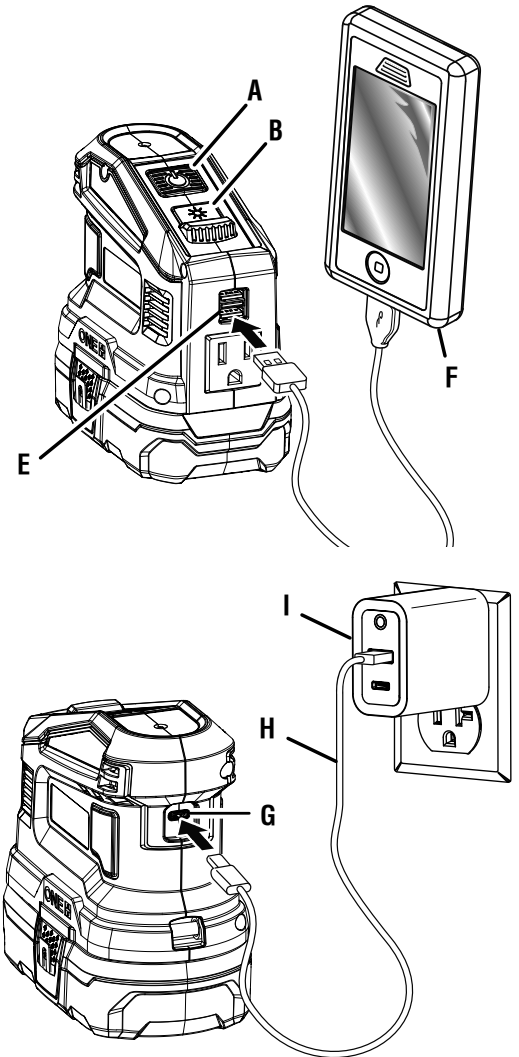
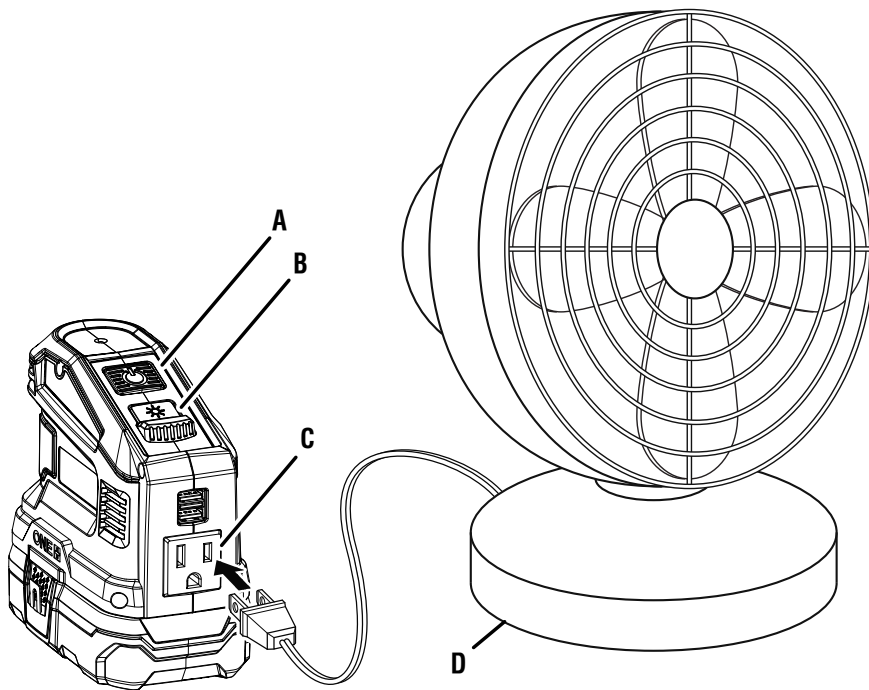

- A - Power button (bouton d'alimentation, botón de encendido)
- B - Light button (bouton de lumière, botón de luz)
- C - 120 V receptacle (réceptacle 120 V, receptáculo de 120 voltios)
- D - AC product to be powered (not provided) [produit à alimenter (non fourni), producto de CA para ser alimentado (no provisto)]
- E - USB-A fast charge ports, (ports USB-A charge rapide, puertos USB-A de carga rápida)
- F - USB product to be charged (not provided) [produit USB à charger (non fourni), producto USB a cargar (no provisto)]

- G - USB-C PD charging/discharging ports (ports de charge/décharge USB-C de PD, puertos de carga/descarga USB-C de PD)
- H - USB to USB-C Charging Cable (câble de charge USB à USB-C, cable de carga USB a USB-C)
- I - USB Wall Adaptor (adaptateur mural de USB, adaptador de pared de USB)

IMPORTANT SAFETY INSTRUCTIONS



WARNING:

READ AND UNDERSTAND ALL INSTRUCTIONS. Failure to follow all instructions listed below may result in electric shock, fire and/or serious injury.

- **SAVE THESE INSTRUCTIONS** - This manual contains important safety and operating instructions for power source model RYi150C.



CAUTION:

This product's AC receptacle has a non-sinusoidal output and is not recommended for use with certain types of sensitive electronics. Please refer to your product operator's manual.

- **For use with RYOBI 18 V battery packs, see tool/appliance/battery pack/charger correlation supplement 987000-432.**
- **Do not expose the power source to rain or wet conditions.** Water entering the power source will increase the risk of electric shock.
- **Do not use the power source if it has been dropped or received a sharp blow.** A damaged power source will increase the risk of fire.
- **Remove the battery pack from the power source when not in use.**
- **This product is for indoor use only.**
- **Do not disassemble the power source.**
- **To reduce the risk of injury, close supervision is necessary when an appliance is used near children.**

- **Store power source indoors and away from children.**
- **As with all electrical devices, use caution when plugging/unplugging other devices into this unit.** Do not force plugs into this unit.
- **If this unit is used in a manner not specified by the manufacturer,** the protection provided by this equipment may be impaired.
- **Do not overload the power source.** It must be used for powering devices less than the product rating.
- **Two- or three-prong plugs may be used with this product.** Do not force a polarized plug (one prong larger than the other) into this product. Flip plug over and retry.
- **Never block air vents.** Blocked vents may cause overheating. Power source will automatically shut off when overheated.
- **Keep power source cool.** Do not place near heat vents or in direct sunlight.
- **Do not use the power source around flammable fumes and gasses, such as in the bilge of a boat or near propane tanks.**
- **Do not put foreign objects into the power source.**
- **Operate this product using only the AC power type listed in the product specifications.**
- **This unit should never be hard wired into a circuit.**
- **Do not power life support devices or other necessary medical equipment with this power source.**
- **Save these instructions.** Refer to them frequently and use them to instruct others who may use this product. If you loan someone this product, loan them these instructions also.

SAFETY RULES FOR CHARGER

WARNING:

READ AND UNDERSTAND ALL INSTRUCTIONS. Failure to follow all instructions listed below, may result in electric shock, fire and/or serious personal injury.

- **Before using battery charger**, read all instructions and cautionary markings in this manual, on battery charger, battery, and product using battery to prevent misuse of the products and possible injury or damage.
- **Do not use charger outdoors or expose to wet or damp conditions.** Water entering charger will increase the risk of electric shock.
- **Do not charge a battery that is wet or has been wet or exposed to liquids.**
- **Use of an attachment not recommended or sold by the battery charger manufacturer may result in a risk of fire, electric shock, or injury to persons.** Following this rule will reduce the risk of electric shock, fire, or serious personal injury.
- **Do not abuse cord or charger.** Never use the cord to carry the charger. Do not pull the charger cord rather than the plug when disconnecting from receptacle. Damage to the cord or charger could occur and create an electric shock hazard. If cord or charger is damaged, have the charger replaced by an authorized serviceperson.
- **Make sure cord is located so that it will not be stepped on, tripped over or otherwise subjected to damage or stress.** This will reduce the risk of accidental falls, which could cause injury, and damage to the cord, which could result in electric shock.
- **Keep cord and charger from heat to prevent damage to housing or internal parts.**
- **Do not let gasoline, oils, petroleum-based products, etc. come in contact with plastic parts.** They contain chemicals that can damage, weaken, or destroy plastic.
- **An extension cord should not be used unless absolutely necessary.** Use of improper extension cord could result in a risk of fire and electric shock. If extension cord must be used, make sure:

- a. That pins on plug of extension cord are the same number, size and shape as those of plug on charger.
- b. That extension cord is properly wired and in good electrical condition; and
- c. That wire size is large enough for AC ampere rating of charger as specified below:

Cord Length (Feet)	25'	50'	100'
Cord Size (AWG)	16	16	16

NOTE: AWG = American Wire Gauge

- Do not operate charger with a damaged cord or plug, which could cause shorting and electric shock. If damaged, have the charger replaced by an authorized serviceperson.
- Do not operate charger if it has received a sharp blow, been dropped, or otherwise damaged in any way. Take it to an authorized serviceperson for electrical check to determine if the charger is in good working order.
- Do not disassemble charger. Take it to an authorized serviceperson when service or repair is required. Incorrect reassembly may result in a risk of electric shock or fire.
- Unplug charger from outlet before attempting any maintenance or cleaning to reduce the risk of electric shock.
- Disconnect charger from the power supply when not in use. This will reduce the risk of electric shock or damage to the charger if metal items should fall into the opening. It also will help prevent damage to the charger during a power surge.
- Risk of electric shock. Do not touch uninsulated portion of output connector or uninsulated battery terminal.
- Do not use power source in locations where the temperature is less than -4°F or more than 113°F .
- Do not store or charge battery packs or charger in locations where the temperature is less than 50°F or more than 100°F . Do not store outside or in vehicles.
- Use only with USB chargers certified to UL1310.
- Save these instructions. Refer to them frequently and use them to instruct others who may use this tool. If you loan someone this tool, loan them these instructions also to prevent misuse of the product and possible injury.

IMPORTANT SAFETY INSTRUCTIONS

1. **SAVE THESE INSTRUCTIONS - DANGER: TO REDUCE RISK OF FIRE OR ELECTRIC SHOCK, CAREFULLY FOLLOW THESE INSTRUCTIONS.**



This manual contains important safety and operating instructions for battery charger RY1150C.

2. **Before using battery charger**, read all instructions and cautionary markings on battery charger, battery, and product using battery.





3.  **CAUTION:** To reduce risk of injury, charge only the internal lithium-ion battery pack with this charger. Other types of batteries may burst, causing personal injury or damage.

SYMBOLS

The following signal words and meanings are intended to explain the levels of risk associated with this product.

SYMBOL	SIGNAL	MEANING
	DANGER:	Indicates a hazardous situation, which, if not avoided, will result in death or serious injury.
	WARNING:	Indicates a hazardous situation, which, if not avoided, could result in death or serious injury.
	CAUTION:	Indicates a hazardous situation, that, if not avoided, may result in minor or moderate injury.
	NOTICE:	(Without Safety Alert Symbol) Indicates information considered important, but not related to a potential injury (e.g. messages relating to property damage).

Some of the following symbols may be used on this product. Please study them and learn their meaning. Proper interpretation of these symbols will allow you to operate the product better and safer.

SYMBOL	NAME	DESIGNATION/EXPLANATION
	Safety Alert	Indicates a potential personal injury hazard.
	Read Operator's Manual	To reduce the risk of injury, user must read and understand operator's manual before using this product.
	Wet Conditions Alert	Do not expose battery, battery compartment, or electronic components to rain, water, or liquids. Do not charge battery or expose product to rain or damp locations.
	Electric Shock	Failure to use in dry conditions and to observe safe practices can result in electric shock.
	Recycle Symbol	This product uses lithium-ion (Li-ion) batteries. Local, state, or federal laws may prohibit disposal of batteries in ordinary trash. Consult your local waste authority for information regarding available recycling and/or disposal options.
== / DC	Direct Current	Type or a characteristic of current
~	Alternating Current	Type of current
V	Volts	Voltage
A	Amperes	Current
Hz	Hertz	Frequency (cycles per second)
W	Watt	Power
hrs	Hours	Time

FEATURES

PRODUCT SPECIFICATIONS

Watts 150 Watts Continuous
DC Input 18 Volts DC
AC Output 120 Volts, 1.25 Amps
USB-A Fast Charge Ports
Output 5V(3A), 9V(2A), 12V(1.5A) DC

USB-C PD Port Input/Output 5V(3A), 9V(3A), 12V(2.5A),
15V(2A), 20V(1.5A) DC

AC Output Wave Form Modified Sine Wave

KNOW YOUR PRODUCT

See Figure 1.

The safe use of this product requires an understanding of the information on the product and in this operator's manual as well as a knowledge of the project you are attempting. Before use of this product, familiarize yourself with all operating features and safety rules.

120 V AC RECEPTACLE

Your product has one single phase, 60 Hz outlets that are 120 Volt AC, 15 Amp receptacle. This can be used for operating appropriate appliances, electrical lighting, tools, and motor loads.

LED TASK LIGHT

The LED task light can be used to provide general illumination for most work spaces.

POWER BUTTON

The power button is used to turn the power source on and off. When turned on, power is available at the USB ports and to the LED task light.

USB PORTS

This product has two USB-A 5V(3A), 9V(2A), 12V(1.5A) and one USB-C 5V(3A), 9V(3A), 12V(2.5A), 15V(2A), 20V(1.5A) charging ports that will charge most USB-compatible devices.

ASSEMBLY

UNPACKING

This product has been shipped completely assembled.

- Carefully remove the product and any accessories from the box. Make sure that all items listed in the **Packing List** are included.

WARNING:

Do not use this product if it is not completely assembled or if any parts appear to be missing or damaged. Use of a product that is not properly and completely assembled could result in serious personal injury.

- Inspect the product carefully to make sure no breakage or damage occurred during shipping.
- Do not discard the packing material until you have carefully inspected and satisfactorily operated the product.
- If any parts are damaged or missing, please call 1-800-525-2579 for assistance.

PACKING LIST

Power Source

Operator's Manual

WARNING:

If any parts are damaged or missing do not operate this product until the parts are replaced. Use of this product with damaged or missing parts could result in serious personal injury.

WARNING:

Do not attempt to modify this product or create accessories not recommended for use with this product. Any such alteration or modification is misuse and could result in a hazardous condition leading to possible serious personal injury.

OPERATION

WARNING:

Risk of electric shock. When using a grounded appliance, this tool will not provide an electrical path to earth ground. Do not power devices with damaged or frayed power cords.

WARNING:

If this product will be used **only** with cord and plug-connected equipment, National Electric Code does not require that the product be grounded. This product is not suitable for any application that requires the product to be grounded. Consult a qualified electrician, electrical inspector, or local agency having jurisdiction for local codes or ordinances to find out if grounding is needed in your situation before using the product.

WARNING:

Do not allow familiarity with this product to make you careless. Remember that a careless fraction of a second is sufficient to inflict serious injury.

WARNING:

Do not use any attachments or accessories not recommended by the manufacturer of this product. The use of attachments or accessories not recommended can result in serious personal injury.

NOTICE:

Before each use, inspect the entire product for damaged, missing, or loose parts such as screws, nuts, bolts, caps, etc. Tighten securely all fasteners and caps and do not operate this product until all missing or damaged parts are replaced. Please contact customer service or a qualified service center for assistance.

APPLICATIONS

You may use this product for the following purposes:

- For operating and charging USB-powered devices
- Supplying electrical power for operating compatible small electronics such as cell phones, tablets, laptops, LED lights, small fans, radios, etc.
- For charging a Ryobi 18V battery

NOTE: This device is not compatible for use with appliances, power tools, air conditioners, sump pumps, compressors, and/or other larger electrical devices.

INSTALLING/REMOVING BATTERY PACK

See Figure 2.

- **To install:** insert a battery pack into the power source as shown. Make sure the latches on the battery pack snap into place and the battery pack is secured in the power source before beginning operation.
- **To remove:** depress the latches on the battery pack.

USING THE POWER SOURCE

See Figure 3.

When a battery pack is installed, this power source converts DC electricity to 120V AC household power and/or DC USB-A or USB-C charging power, allowing the user to charge and power a variety of devices.

The USB-dedicated charging ports will charge most USB-compatible devices when used with the appropriate USB-A fast charge (5V@3A, 9V@2A, 12V@1.5A DC) or USB-C PD (5V@3A, 9V@3A, 12V@2.5A, 15V@2A, 20V@1.5A) cable. This power source is also capable of charging an 18V battery through the USB-C port. It does not charge and discharge simultaneously.

WARNING:

Risk of electric shock. When using a grounded appliance this tool will not provide an electrical path to earth ground. Do not power devices with damaged or frayed power cords.

OPERATION

- Insert a battery pack into the power source.
- Press and hold the power button (⏻) for 1.5 seconds to turn the power source **ON**. The LED will light up green when ready to use.
- Plug devices you want to power or charge into the power source's USB ports and/or 120 volt receptacle.
 - If the power button LED blinks red then turns off, the power source may be overloaded. Disconnect your device, make sure your battery pack is sufficiently charged to power your device, then press the button to turn the power source back on. Reconnect your device and try again. If the fault condition immediately reoccurs, the item being powered exceeds the capacity of the power source.
 - If the power button LED turns red but does not shut down the power source, the power source is overheated. Allow the unit to cool until the LED turns green, then try again.
 - If the power button LED flashes yellow, the battery pack needs to be recharged.
- To use the worklight, press the light button (☼). Press the light button again to turn the worklight off.

NOTE: The power source must be on for the worklight to function.

- When finished, disconnect your device and press the power button indicator (⏻) again for 1.5 seconds to turn off the power source.

NOTE: When needed, an internal cooling fan will run to regulate the unit's operating temperature. If running, always wait for the fan to stop before you disconnect the battery pack from the power source.

USING THE POWER SOURCE TO CHARGE YOUR 18V BATTERY







See Figure 3.

Plug either end of a USB-C charging cable into a RYOBI USB wall adaptor and plug the other end into the power source to begin charging your RYOBI 18V battery. For best results, use a USB-C wall adaptor, rated up to 30W. This device will also charge when connected with a USB-C to USB-A cable (not included). Any USB port with supplied power can charge your RYOBI 18V battery, including USB ports in vehicles, boats, or solar panels.

NOTE: The inverter will only charge the battery when receiving power through the USB-C port.

OPERATION

LED FUNCTION OF CHARGER

CHARGER LED INDICATOR	BATTERY PACK STATUS	RED LED	GREEN LED	ACTION
	POWER Without battery pack	ON	OFF	Ready to charge battery pack.
	Hot battery pack	Flashing	OFF	When battery pack reaches cooled temperature, charger begins charge mode.
	Cold battery pack			When battery pack reaches warmed temperature, charger begins charge mode.
	Deeply discharged			Charger pre-charges battery until normal voltage is reached, then begins charge mode.
	ERROR Pack inserted	Flashing	Flashing	Battery pack or charger error.
	<ul style="list-style-type: none"> • Try to repeat the conditions a second time by removing and reinstalling the battery pack. If the LED Error status repeats a second time, try charging a different battery. • If a different battery charges normally, dispose of the pack that received the Error (see your battery pack manual for instructions). • If a different battery also indicates Error, the charger should be replaced. 			
	CHARGING Pack inserted	OFF	Flashing	Charging
	LOW CHARGING POWER INPUT Pack Inserted	Flashing (YELLOW)	Flashing (YELLOW)	Increase the input power.
	FULLY CHARGED Pack inserted	OFF	ON	Charging complete

MAINTENANCE

NOTICE:

Periodically inspect the entire product for damaged, missing, or loose parts such as screws, nuts, bolts, caps, etc. Tighten securely all fasteners and caps and do not operate this product until all missing or damaged parts are replaced. Please contact customer service or a qualified service center for assistance.

⚠ WARNING:

Do not at any time let brake fluids, gasoline, penetrating oils, etc., come in contact with plastic parts. Chemicals can damage, weaken, or destroy plastic which may result in serious personal injury.

GENERAL MAINTENANCE

Avoid using solvents when cleaning plastic parts. Most plastics are susceptible to damage from various types of commercial solvents and may be damaged by their use. Use clean cloths to remove dirt, dust, oil, grease, etc.

STORING THE POWER SOURCE

Store indoors, without battery pack, in a dry, locked-up place, out of the reach of children. Store without battery pack unless actively charging/maintaining with the charger. Keep away from corrosive agents such as garden chemicals and de-icing salts.

FCC COMPLIANCE



WARNING:

Changes or modifications to this unit not expressly approved by the party responsible for compliance could void the user's authority to operate the equipment.

This device complies with part 15 of the FCC rules. Operation is subject to the following two conditions: (1) this device may not cause harmful interference, and (2) this device must accept any interference received, including interference that may cause undesired operation.

NOTE: The grantee is not responsible for any changes or modifications not expressly approved by the party responsible for compliance. Such modifications could void the user's authority to operate the equipment.

NOTE: This equipment has been tested and found to comply with the limits for a Class B digital device, pursuant to part 15 of the FCC Rules. These limits are designed to provide reasonable protection against harmful interference in a residential installation. This equipment generates, uses and can radiate radio frequency energy and, if not installed and used in accordance with the instructions, may cause harmful interference to radio communications. However, there is no guarantee that interference will not occur in a particular installation. If this equipment does cause harmful interference to radio or television reception, which can be determined by turning the equipment off and on, the user is encouraged to try to correct the interference by one or more of the following measures:

- Reorient or relocate the receiving antenna.
- Increase the separation between the equipment and receiver.
- Connect the equipment into an outlet on a circuit different from that to which the receiver is connected.
- Consult the dealer or an experienced radio/TV technician for help.

This device complies with Industry Canada license-exempt RSS standard(s). Operation is subject to the following two conditions: (1) this device may not cause interference, and (2) this device must accept any interference, including interference that may cause undesired operation of the device.

Under Industry Canada regulations, this radio transmitter may only operate using an antenna of a type and maximum (or lesser) gain approved for the transmitter by Industry Canada. To reduce potential radio interference to other users, the antenna type and its gain should be so chosen that the equivalent isotropically radiated power (e.i.r.p.) is not more than that necessary for successful communication.

**This product has a Three-year Limited Warranty for personal, family, or household use (90 days for business or commercial use).
For warranty details, visit www.ryobitools.com
or call (toll free) 1-800-525-2579.**

INSTRUCTIONS IMPORTANTES CONCERNANT LA SÉCURITÉ

AVERTISSEMENT :

LIRE ATTENTIVEMENT TOUTES LES INSTRUCTIONS.

Le non-respect de toutes les instructions ci-dessous peut entraîner un choc électrique, un incendie et/ou des blessures graves.

- **CONSERVER CES INSTRUCTIONS** - Ce manuel renferme des instructions de sécurité et de fonctionnement importantes pour le modèle de source d'alimentation no RYi150C.

ATTENTION :

Le réceptacle CA de ce produit est équipé d'une sortie non sinusoïdale et son utilisation n'est pas recommandée pour certains appareils électroniques sensibles. Veuillez consulter le manuel d'utilisation des appareils.

- **Pour utiliser l'appareil avec des piles au RYOBI de 18 V, consulter le supplément de raccordement pour chargeur/outils/piles/appareil n° 987000-432.**
- **Ne pas exposer le source d'alimentation à la pluie ou à l'humidité.** L'infiltration d'eau dans le source d'alimentation accroît le risque de décharge électrique.
- **Ne pas utiliser un source d'alimentation ayant été échappée ou ayant subi un impact important.** Un source d'alimentation endommagé accroît le risque d'incendie.
- **Débrancher le bloc-piles du source d'alimentation dès la fin de l'utilisation.**
- **Ce produit est conçu pour être utilisé uniquement à l'intérieur.**
- **Ne pas démonter le source d'alimentation.**
- **Pour réduire le risque de blessures, une bonne surveillance est nécessaire quand un appareil est utilisé à proximité des enfants.**
- **Ranger les blocs d'alimentation à l'intérieur et hors de la portée des enfants.**

- **Comme c'est le cas avec tous les dispositifs électriques, agir avec précaution au moment de brancher d'autres dispositifs dans cette unité et de les en débrancher.** Ne pas forcer les fiches à s'insérer dans cette l'unité.
- **Si cet appareil n'est pas utilisé conformément aux instructions du fabricant,** le dispositif de protection fourni avec cet appareil peut s'endommager.
- **Ne pas surcharger le source d'alimentation.** Il doit être utilisé pour alimenter des dispositifs dotés d'une puissance inférieure à la sienne.
- **Il est possible d'utiliser des fiches à deux ou à trois branches avec ce produit.** Ne pas insérer de force une fiche polarisée (une branche plus grande que l'autre) dans le produit. Retourner la fiche et essayer de nouveau.
- **Ne jamais bloquer les fentes d'aération.** Des fentes d'aérations bloquées peuvent provoquer une surchauffe. Le source d'alimentation s'éteindra automatiquement lors d'une surchauffe.
- **Garder le source d'alimentation au frais.** Ne pas placer près des bouches d'air de chaleur ou sous les rayons directs du soleil.
- **Ne pas utiliser le source d'alimentation près des flammes et gaz inflammables comme celles trouvées dans le fond de cale des bateaux ou près des réservoirs de propane.**
- **Ne pas insérer aucun objet dans le source d'alimentation.**
- **Utiliser ce produit uniquement avec le type d'alimentation c.a. mentionnée dans les spécifications du produit.**
- **Cet appareil ne doit jamais être raccordé de façon permanente à un circuit.**
- **Ne pas faire fonctionner des dispositifs d'entretien artificiel de la vie ou d'autres équipements médicaux avec cet outil.**
- **Conserver ces instructions.** Les consulter fréquemment et les utiliser pour instruire d'autres utilisateurs. Si cet outil est prêt, il doit être accompagné de ces instructions.

RÈGLES DE SÉCURITÉ CONCERNANT LE CHARGEUR

AVERTISSEMENT :

LIRE ATTENTIVEMENT TOUTES LES INSTRUCTIONS.

Le non-respect de toutes les instructions ci-dessous peut entraîner un choc électrique, un incendie et/ou des blessures graves.

- **Avant d'utiliser le chargeur de piles**, lire toutes les instructions de sécurité et mises en garde figurant dans ce manuel, sur le chargeur et sur le produit utilisant le chargeur pour éviter un usage incorrect et des dommages ou blessures.
- **Ne pas utiliser le chargeur à l'extérieur, ni l'exposer à l'eau ou l'humidité.** La pénétration d'eau dans le chargeur accroît le risque de choc électrique.
- **Ne pas charger une pile qui est humide ou qui a été humide ou exposée à des liquides.**
- **L'usage d'un accessoire non recommandé ou vendu par le fabricant du chargeur peut causer un risque d'incendie, de choc électrique ou de blessures.** Le respect de cette consigne réduira les risques d'incendie, de choc électrique et de blessures graves.
- **Ne pas maltraiter le cordon d'alimentation ou le chargeur.** Ne jamais utiliser le cordon d'alimentation pour transporter le chargeur. Ne pas débrancher le chargeur en tirant sur le cordon. Tirer sur la prise pour la débrancher. Un cordon ou un chargeur endommagé peut présenter un risque de choc électrique. Si le cordon d'alimentation ou le chargeur est endommagé, veuillez le chargeur remplacer immédiatement par un centre de réparations autorisé.
- **S'assurer que le cordon n'est pas acheminé à un endroit où il risque d'être piétiné, accroché, endommagé ou autrement maltraité.** Ceci réduira le risque de chute pouvant entraîner des blessures et l'endommagement du cordon, susceptible de causer un choc électrique.
- **Garder le cordon et le chargeur à l'écart des sources de chaleur pour éviter des dommages au boîtier ou aux pièces internes.**
- **Ne jamais laisser de liquides tels que le fluide de freins, l'essence, les produits à base de pétrole, les huiles pénétrantes, etc., entrer en contact avec les pièces en plastique.** Ces liquides contiennent des produits chimiques susceptibles d'endommager, d'affaiblir ou de détruire le plastique.
- **N'utiliser un cordon prolongateur qu'en cas d'absolue nécessité.** L'usage d'un cordon prolongateur incorrect peut présenter des risques d'incendie et de choc électrique. Si un cordon prolongateur doit être utilisé, s'assurer :
 - a. Que la fiche du cordon comporte le même nombre de broches que celles du chargeur et que ses broches sont de mêmes forme et taille.
 - b. Que le cordon est correctement câblé et en bon état électrique ; et
 - c. Que le calibre des fils est suffisant pour l'intensité c.a. du chargeur spécifiée ci-dessous :

Longueur du cordon (en pieds)	25'	50'	100'
Calibre du cordon (AWG)	16	16	16

NOTE : AWG = American Wire Gage (calibre de fils américain)
- **Ne pas utiliser un chargeur dont la prise ou le cordon est endommagé**, ce qui pourrait entraîner un court-circuit et un choc électrique. Le cas échéant, faire remplacer la prise ou le cordon immédiatement par un technicien autorisé.
- **Ne pas utiliser le chargeur s'il a été soumis à un choc violent ou autrement endommagé.** Le confier à un technicien autorisé afin qu'il détermine s'il est en bon état de fonctionnement.
- **Ne pas démonter le chargeur.** Si un entretien ou une réparation est nécessaire, le confier à un technicien autorisé. Un remontage incorrect peut entraîner des risques de choc électrique ou d'incendie.
- **Pour réduire les risques de choc électrique, débrancher le chargeur de la prise secteur avant de procéder à tout nettoyage ou entretien.**
- **Lorsqu'il n'est pas en usage, débrancher le chargeur de l'alimentation secteur.** Ceci réduira le risque de choc électrique ou de dommages au chargeur si des articles en métal venaient à tomber dans l'ouverture. Ceci aidera également à éviter des dommages au chargeur en cas de saute de tension.
- **Risque de choc électrique.** Ne pas toucher les parties non isolées du connecteur de sortie ou les bornes de piles non isolés.
- **Ne pas utiliser l'appareil dans des endroits où la température est inférieure à -20 °C (-4 °F) à ou supérieure à 45 °C (113 °F).**
- **Ne pas utiliser, remiser ou charger le bloc-piles ou chargeur dans des emplacements où la température est inférieure 10 °C (50 °F) à ou supérieure à 38 °C (100 °F).** Ne pas ranger l'outil à l'extérieur ou dans un véhicule.
- Utilisez uniquement les chargeurs USB certifiés selon UL1310.
- **Conserver ces instructions.** Les consulter fréquemment et les utiliser pour instruire les autres utilisateurs éventuels. Si cet outil est prêté, il doit être accompagné de ces instructions, afin d'éviter un usage incorrect et d'éventuelles blessures.

RÈGLES DE SÉCURITÉ CONCERNANT LE CHARGEUR

INSTRUCTIONS IMPORTANTES CONCERNANT LA SÉCURITÉ

1. CONSERVER CES INSTRUCTIONS - DANGER : POUR RÉDUIRE LE RISQUE D'INCENDIE OU DE DÉCHARGE ÉLECTRIQUE, VEUILLEZ SUIVRE ATTENTIVEMENT CES INSTRUCTIONS.



Ce manuel contient d'importantes instructions relatives à la sécurité et au fonctionnement des chargeur de piles RY1150C.

2. Avant d'utiliser le chargeur de piles, lire toutes les instructions et les mises en garde figurant sur le chargeur de pile, sur la pile et sur le produit utilisant la pile.





3. **ATTENTION** : Pour réduire le risque de blessures, utiliser ce chargeur uniquement pour charger un bloc-piles au lithium-ion interne. Les piles d'autres types peuvent exploser et causer des dommages et blessures.

SYMBOLES

Les termes de mise en garde suivants et leur signification ont pour but d'expliquer le degré de risques associé à l'utilisation de ce produit.

SYMBOLE	SIGNAL	SIGNIFICATION
	DANGER :	Indique une situation dangereuse qui, si elle n'est pas évitée, aura pour conséquences des blessures graves, voire mortelles.
	AVERTISSEMENT :	Indique une situation dangereuse qui, si elle n'est pas évitée, aura pour conséquences des blessures graves ou mortelles.
	ATTENTION :	Indique une situation dangereuse qui, si elle n'est pas évitée, pourrait entraîner des blessures légères ou de gravité modérée.
	AVIS :	(Sans symbole d'alerte de sécurité) Indique les informations jugées importantes sans toutefois représenter un risque de blessure (ex. : messages concernant les dommages matériels).

Certains des symboles ci-dessous peuvent être utilisés sur le produit. Veiller à les étudier et à apprendre leur signification. Une interprétation correcte de ces symboles permettra d'utiliser le produit plus efficacement et de réduire les risques.

SYMBOLE	NOM	DÉSIGNATION / EXPLICATION
	Alerte de sécurité	Indique un risque de blessure potentiel.
	Lire manuel d'utilisation	Pour réduire les risques de blessures, l'utilisateur doit lire et veiller à bien comprendre le manuel d'utilisation avant d'utiliser ce produit.
	Avertissement concernant l'humidité	Ne pas exposer la pile, le compartiment de la pile, ou les composants électroniques à la pluie, l'eau ou d'autres liquides. Ne pas charger la pile ou exposer la produit à la pluie ou des endroits humides.
	Choc électrique	Une utilisation de l'équipement dans des conditions non sèches et le non-respect des méthodes sans danger peuvent entraîner un choc électrique.

SYMBOLES

Certains des symboles ci-dessous peuvent être utilisés sur le produit. Veiller à les étudier et à apprendre leur signification. Une interprétation correcte de ces symboles permettra d'utiliser le produit plus efficacement et de réduire les risques.

SYMBOLE	NOM	DÉSIGNATION / EXPLICATION
	Symbole de recyclage	Ce produit utilise les piles de lithium-ion (Li-ion). Les réglementations locales ou gouvernementales peuvent interdire de jeter les piles dans les ordures ménagères. Consulter les autorités locales compétentes pour les options de recyclage et/ou l'élimination.
== / DC	Courant continu	Type ou caractéristique du courant
~	Courant alternatif	Type de courant
V	Volts	Tension
A	Ampères	Intensité
Hz	Hertz	Fréquence (cycles par seconde)
W	Watt	Puissance
hrs	Heures	Durée

CARACTÉRISTIQUES

FICHE TECHNIQUE

Watts 150 W continus
 Entrée en CC 18 V CC
 Sortie en CA 120 V, 1,25 A
 Alimentation/Sortie USB-A
 charge rapide 5V@3A, 9V@2A, 12V@1.5A DC

Alimentation/Sortie USB-C PD.....5V@3A, 9V@3A,
 12V@2.5A, 15V@2A, 20V@1.5A DC
 Forme d'onde de sortie Onde sinusoïdale modifiée

BIEN CONNAÎTRE LE PRODUIT

Voir la figure 1.

L'utilisation sûre de ce produit exige une compréhension des renseignements figurant sur le produit et contenus dans le manuel d'utilisation, ainsi qu'une bonne connaissance du projet entrepris. Avant d'utiliser ce produit, se familiariser avec toutes ses caractéristiques et règles de sécurité.

PRISE DE 120 V C.A.

La produit comprend une prise monophasées de 60 Hz, 120 V c.a., 20 A. Elles peuvent être utilisées pour le fonctionnement d'appareils, d'éclairage électrique, d'outils et de charges de moteur adéquats.

LAMPE DE TRAVAIL A DEL

La lampe de travail à DEL peut servir à éclairer la plupart des espaces de travail.

BOUTON D'ALIMENTATION

Le bouton d'alimentation sert à allumer et éteindre le source d'alimentation. Quand le bouton est activé, les ports USB et la lampe de travail à DEL sont alimentés.

PORTS USB

Ce produit possède deux port de charge USB-A (5V@3A, 9V@2A, 12V@1.5A) et une port de charge USB-C (5V@3A, 9V@3A, 12V@2.5A, 15V@2A, 20V@1.5A) qui chargent la plupart des appareils à USB compatibles.

ASSEMBLAGE

DÉBALLAGE

Ce produit a été expédié complètement assemblé.

- Avec précaution, sortir l'outil et les accessoires de la boîte. S'assurer que toutes les pièces figurant sur la **Liste des pièces** sont incluses.

AVERTISSEMENT :

Ne pas utiliser le produit s'il n'est pas complètement assemblé ou si des pièces semblent manquantes ou endommagées. Le fait d'utiliser un produit assemblé de façon inadéquate ou incomplète peut entraîner des blessures graves.

- Examiner soigneusement l'unité pour s'assurer que rien n'a été brisé ou endommagé en cours de transport.
- Ne pas jeter les matériaux d'emballage avant d'avoir soigneusement examiné le produit et vérifié qu'il fonctionne correctement.
- Si des pièces manquent ou sont endommagées, appeler le 1-800-525-2579 pour obtenir de l'aide.

LISTE DES PIÈCES

Source d'alimentation

Manuel d'utilisation

AVERTISSEMENT :

Si des pièces manquent ou sont endommagées, ne pas utiliser ce produit avant qu'elles aient été remplacées. Le fait d'utiliser ce produit même s'il contient des pièces endommagées ou s'il lui manque des pièces peut entraîner des blessures graves.

AVERTISSEMENT :

Ne pas essayer de modifier ce produit ou de créer des accessoires non recommandés pour ce produit. De telles altérations ou modifications sont considérées comme un usage abusif et peuvent créer des conditions dangereuses pouvant entraîner des blessures graves.

UTILISATION

AVERTISSEMENT :

Risque de choc électrique. Si un appareil mis à la terre est utilisé, ce produit ne fournit pas de raccord à une prise de terre. Ne pas alimenter les appareils ayant des cordons d'alimentation endommagés ou effilochés.

AVERTISSEMENT :

Le Code national de l'électricité n'exige pas que cette produit soit mise à la terre si elle est utilisée **uniquement** avec un équipement à cordon ou à connecteur mâle. Ce produit ne convient pas à une application nécessitant la mise à la terre du produit. Consulter un électricien qualifié, un inspecteur en électricité ou l'organisme local gérant les règlements locaux ou les lois afin de connaître les exigences de mise à la terre selon votre situation avant d'utiliser la produit.

AVERTISSEMENT :

La familiarité avec l'appareil ne doit pas faire oublier la vigilance. Ne pas oublier qu'une fraction de seconde d'inattention peut entraîner des blessures graves.

AVERTISSEMENT :

N'utiliser ni accessoires, ni outils non recommandés par le fabricant de ce produit. L'utilisation de pièces et accessoires non recommandés peut entraîner des blessures graves.

AVIS :

Avant chaque utilisation, inspecter au complet le produit afin de s'assurer qu'aucune pièce (vis, écrous, boulons, chapeaux, etc.) n'est endommagée, manquante ou desserrée. Serrer solidement toutes les pièces de fixation et les chapeaux et ne pas utiliser le produit tant que toutes les pièces manquantes ou endommagées n'ont pas été remplacées. Veuillez communiquer avec le service à la clientèle ou un centre de réparations qualifié pour obtenir de l'aide.

APPLICATIONS

Ce source d'alimentation peut être utilisé pour les besoins suivants :

- Pour faire fonctionner et charger des appareils alimentés par USB
- Fournir l'énergie électrique nécessaire au fonctionnement de petits appareils électroniques compatibles tels que les téléphones cellulaires, les tablettes, les ordinateurs portables, les lampes à DEL, les petits ventilateurs, les radios, etc.
- Pour charger une pile 18 V de RYOBI

UTILISATION

NOTE : Cet appareil ne peut être utilisé avec les appareils électroménagers, les outils électriques, les appareils de climatisation, les pompes de puisard et (ou) d'autres appareils électriques plus gros.

INSTALLATION ET RETRAIT DE BLOC-PILES

Voir la figure 2.

- **Installation :** Insérer le bloc-piles dans le source d'alimentation, comme illustré. S'assurer que les loquets du bloc-piles s'enclenchent correctement et que le bloc-piles est sécurisé au source d'alimentation avant de mettre sous tension.
- **Retrait :** Appuyer sur les loquets du bloc-piles.

UTILISATION DU SOURCE D'ALIMENTATION

Voir la figure 3.

Lorsqu'un bloc-piles est installé, cette source d'énergie convertit le courant continu en courant alternatif domestique de 120 V et/ou en courant continu de charge USB-A ou USB-C, ce qui permet à l'utilisateur de charger et d'alimenter divers appareils.

Les ports de chargement USB permettent de charger la plupart des appareils compatibles USB lorsqu'ils sont utilisés avec le câble USB-A charge rapide (5V@3A, 9V@2A, 12V@1.5A DC) ou USB-C PD (5V@3A, 9V@3A, 12V@2.5A, 15V@2A, 20V@1.5A) approprié. Cette source d'énergie est également capable de charger une pile 18 V via le port USB-C. Il ne charge et ne décharge pas simultanément.



AVERTISSEMENT :

Risque de décharge électrique. Lorsqu'on utilise un appareil mis à la terre, cet outil ne fournit pas le passage électrique vers la prise de terre. Ne pas faire fonctionner des dispositifs dont les cordons sont endommagés ou éraillés.

- Insérer le bloc-piles dans le source d'alimentation.
- Appuyer sur le bouton d'alimentation (⏻) pendant 1,5 secondes pour mettre le source d'alimentation en **MARCHE**.
- Brancher les dispositifs aux ports USB et au réceptacle de 120 V du source d'alimentation pour les mettre sous tension ou les charger.
 - Si le voyant DEL du bouton d'alimentation clignote en rouge puis s'éteint, le source d'alimentation est peut-être en surcharge. Débrancher l'appareil, s'assurer que

le bloc-piles est suffisamment chargé pour alimenter l'appareil, puis appuyer sur le bouton pour remettre le source d'alimentation sous tension. Rebrancher l'appareil et essayer de nouveau. Si la défaillance se reproduit immédiatement, l'article qui est alimenté excède la capacité du source d'alimentation.

- Si le voyant DEL du bouton d'alimentation devient rouge, mais que l'alimentation n'est pas coupée, le source d'alimentation surchauffe. Laisser refroidir l'appareil jusqu'à ce que le voyant DEL devienne vert, puis essayer de nouveau.
- Si la DEL du bouton d'alimentation clignote en jaune, il faut recharger le bloc-piles.
- Pour allumer la lampe de travail, appuyer sur le bouton de lumière (*). Appuyer sur le bouton de nouveau pour éteindre la lampe de travail.

NOTE : Le source d'alimentation doit être mis sous tension pour que la lampe de travail fonctionne.
- Lorsque vous avez terminé, débrancher le dispositif et appuyer de nouveau sur le bouton d'alimentation (⏻) pendant 1,5 secondes pour éteindre le source d'alimentation.

NOTE : Lorsque nécessaire, un ventilateur de refroidissement interne fonctionnera pour réguler la température de fonctionnement de l'appareil. S'il est en fonction, toujours attendre que le ventilateur arrête avant de débrancher le bloc-piles du source d'alimentation.

UTILISER LE SOURCE D'ALIMENTATION POUR CHARGER VOTRE PILE 18 V





Voir la figure 3.

- Branchez une des deux extrémités du câble de recharge de l'USB-C dans l'adaptateur mural et branchez l'autre extrémité dans la source d'alimentation pour commencer à charger votre batterie RYOBI de 18 V. Pour de meilleurs résultats, utilisez un adaptateur mural USB-C fournissant jusqu'à 30 W de puissance électrique. Ce dispositif chargera également lorsqu'il est connecté avec un câble USB-C à un câble USB-A (non inclus). Tout port USB ayant une source d'alimentation peut charger votre batterie RYOBI de 18 V, y compris les ports USB dans les voitures, les bateaux ou les panneaux solaires.

NOTE : Le source d'alimentation charge uniquement la batterie lorsqu'il reçoit de la puissance électrique provenant du port USB-C.

UTILISATION

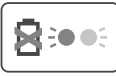
SIGNAUX DES TÉMOINS DEL DU CHARGEUR

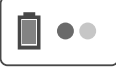
CHARGER LED INDICATOR	BATTERY PACK STATUS	RED LED	GREEN LED	ACTION	
	POWER Alimentation	Sans bloc-pile	MARCHE	ARRÊT	Prêt à charger le bloc-pile.
	EVALUATE Evaluer	Bloc-pile chaud	Clignotant	ARRÊT	Une fois le bloc-pile refroidi, le chargeur passe en mode de charge.
		Bloc-pile froid			Une fois le piles réchauffé, le chargeur passe en mode de charge.
		Decharge profonde			Le chargeur précharge la bloc-pile jusqu'à ce que la tension normale soit atteinte, puis passe en mode de charge.
	ERROR Erreur	Pile insérée	Clignotant	Clignotant	Bloc-pile ou chargeur erreur.
	<ul style="list-style-type: none"> Retirer la bloc-pile et la réinsérer pour voir si elle ne se charge toujours pas. Si les DEL indiquent toujours un problème, essayer de charger une autre bloc-pile. Si une bloc-pile différente se charge normalement, éliminée le paquet qui a généré l'erreur (consulter le manuel de votre bloc-piles pour connaître les instructions). Si une pile différente indique également Erreur, le chargeur doit être remplacé. 				
	CHARGING Chargement	Pile insérée	ARRÊT	Clignotant	Chargement
	LOW CHARGING POWER INPUT Faible chargement de la puissance à l'entrée	Pile insérée	Clignotant (JAUNE)	Clignotant (JAUNE)	Augmentation de la puissance d'entrée.
	FULLY CHARGED Complètement chargée	Pile insérée	ARRÊT	MARCHE	Complètement chargée

ENTRETIEN

AVIS :

Inspecter périodiquement au complet le produit afin de s'assurer qu'aucune pièce (vis, écrous, boulons, chapeaux, etc.) n'est endommagée, manquante ou desserrée. Serrer solidement toutes les pièces de fixation et les chapeaux et ne pas utiliser le produit tant que toutes les pièces manquantes ou endommagées n'ont pas été remplacées. Pour obtenir de l'aide, veuillez communiquer avec le Service à la clientèle ou un centre de réparations qualifié.



AVERTISSEMENT :

Ne jamais laisser de liquides tels que le fluide de freins, l'essence, les produits à base de pétrole, les huiles pénétrantes, etc., entrer en contact avec les pièces en plastique. Les produits chimiques peuvent endommager, affaiblir ou détruire le plastique, ce qui peut entraîner des blessures graves.

ENTRETIEN GÉNÉRAL

Éviter d'utiliser des solvants pour le nettoyage des pièces en plastique. La plupart des matières plastiques peuvent être endommagées par divers types de solvants du commerce. Utiliser un chiffon propre pour éliminer la saleté, la poussière, l'huile, la graisse, etc.

RANGEMENT DE LA SOURCE D'ALIMENTATION

Ranger à l'intérieur, sans le bloc-piles, dans un endroit sec et verrouillé, hors de la portée des enfants. place, out of the reach of children. Ranger sans batteries à moins de charger / maintenir activement avec le chargeur. Garder éloigné des agents corrosifs comme les produits chimiques de jardinage et les sels fondants.

CONFORMITÉ AUX NORMES DE LA FEDERAL COMMUNICATIONS COMMISSION (FCC)

AVERTISSEMENT :

Toute modification apportée à l'unité qui n'a pas été expressément approuvée par le responsable de la conformité du produit pourrait suffire à révoquer le droit de l'utilisateur à se servir de l'équipement.

Cet appareil est conforme à la Partie 15 des Règles FCC et aux normes RSS d'Industrie Canada en matière d'appareils exempts de licence. L'exploitation est autorisée aux deux conditions suivantes : (1) l'appareil ne doit pas produire de brouillage, et (2) l'utilisateur de l'appareil doit accepter tout brouillage radioélectrique subi, même si le brouillage est susceptible d'en compromettre le fonctionnement.

NOTE : Le cessionnaire n'assume aucune responsabilité pour les modifications qui ne sont pas expressément approuvées par la partie responsable de la conformité. Ces modifications pourraient annuler l'autorité de l'utilisateur à utiliser l'équipement.

NOTE : Après avoir fait subir un essai à l'équipement, il a été déterminé que celui-ci est conforme aux normes relatives à un appareil numérique de classe B, selon la partie 15 des règles de la FCC. Ces normes ont été fixées afin de fournir une protection raisonnable contre une interférence nuisible dans une installation résidentielle. Cet équipement produit et utilise de l'énergie RF. Si l'équipement n'est pas installé et utilisé conformément aux instructions, cela peut causer de l'interférence aux radiocommunications. However, there is no guarantee that interference will not occur in a particular installation. Toutefois, des interférences peuvent se produire dans une installation donnée. Si cet équipement ne produit aucun brouillage préjudiciable à la réception des signaux de radio ou de télévision, ce qui peut être déterminé en allumant et en éteignant l'appareil, on recommande à l'utilisateur de corriger l'interférence par l'une des mesures suivantes :

- Réorienter ou déplacer l'antenne de réception.
- Augmenter l'espacement entre l'équipement et le récepteur.
- Brancher l'équipement dans une prise différente de celle du récepteur.
- Consulter le marchand ou un technicien expérimenté en radiotélédiffusion pour obtenir de l'aide.

Le présent appareil est conforme aux CNR d'Industrie Canada applicables aux appareils radio exempts de licence. L'exploitation est autorisée aux deux conditions suivantes : (1) l'appareil ne doit pas produire de brouillage, et (2) l'utilisateur de l'appareil doit accepter tout brouillage radioélectrique subi, même si le brouillage est susceptible d'en compromettre le fonctionnement.

Conformément à la réglementation d'Industrie Canada, le présent émetteur radio peut fonctionner avec une antenne d'un type et d'un gain maximal (ou inférieur) approuvé pour l'émetteur par Industrie Canada. Dans le but de réduire les risques de brouillage radioélectrique à l'intention des autres utilisateurs, il faut choisir le type d'antenne et son gain de sorte que la puissance isotrope rayonnée équivalente (p.i.r.e.) ne dépasse pas l'intensité nécessaire à l'établissement d'une communication satisfaisante.

Ce produit est accompagné d'une garantie limitée de trois (3) ans pour utilisation personnel, familiales ou domestiques (90 jours pour utilisation affaires ou commerciaux). Pour obtenir les détails de la garantie, visiter le site www.ryobitools.com ou appeler (sans frais) au 1-800-525-2579.

INSTRUCCIONES DE SEGURIDAD IMPORTANTES



¡ADVERTENCIA!

LEA Y COMPRENDA TODAS LAS INSTRUCCIONES. El incumplimiento de las instrucciones señaladas abajo puede causar descargas eléctricas, incendios y lesiones serias.

- **GUARDE ESTAS INSTRUCCIONES** - Este manual contiene importantes instrucciones operativas y de seguridad para el fuente de alimentación modelo RYi150C.



PRECAUCIÓN:

Este receptáculo de CA para productos tiene una salida no sinusoidal y se recomienda usarlo con determinados tipos de dispositivos electrónicos especialmente sensibles. Consulte los manuales del operador de sus aparatos.

- **Para utilizar con paquetes de baterías de RYOBI de 18 V, consulte el folleto de la herramienta/aparato/paquete de baterías/cargador complementario 987000-432.**
- **No exponga la fuente de alimentación a la lluvia o a condiciones húmedas.** La introducción de agua en la fuente de alimentación aumenta el riesgo de descargas eléctricas.
- **No utilice la fuente de alimentación si se ha caído o si recibió un golpe certero.** Una fuente de alimentación dañada aumenta el riesgo de incendio.
- **Retire el paquete de baterías de la fuente de alimentación cuando no esté en uso.**
- **Este producto está concebido para uso en el interior únicamente.**
- **No desarme el fuente de alimentación.**
- **Para reducir el riesgo de lesiones, se requiere una estrecha supervisión cuando se use el aparato cerca de niños.**
- **Guarde los fuentes de alimentación bajo techo y lejos del alcance de los niños.**

- **Como con todos los aparatos eléctricos, sea cauteloso al conectar o desconectar otros aparatos a esta unidad.** No fuerce los enchufes en esta unidad.
- **Si esta unidad se utiliza de un modo que no sea el especificado por el fabricante, la protección proporcionada por este equipo puede verse afectada.**
- **No sobrecargue la fuente de alimentación.** Se debe usar para potenciar aparatos menores a la clasificación del producto.
- **De dos o tapones de tres puntas se puede utilizar con este producto.** No fuerce un enchufe polarizado (una clavija más grande que la otra) en este producto. Voltéar enchufe e inténtelo de nuevo.
- **Nunca bloquee los orificios de ventilación.** Si se bloquean los orificios de ventilación, la unidad se puede sobrecalentar. El fuente de alimentación se apagará automáticamente en caso de sobrecalentamiento.
- **Mantenga el fuente de alimentación frío.** No coloque la unidad cerca de los orificios de ventilación o bajo la luz directa del sol.
- **No utilice el fuente de alimentación cerca de humos y gases inflamables como en la sentina de una embarcación o cerca de tanques de propano.**
- **No coloque objetos extraños en el interior del fuente de alimentación.**
- **Utilice este producto sólo con el tipo de alimentación de CA que figuran en las especificaciones del producto.**
- **Esta unidad nunca se debe conectar permanentemente a un circuito.**
- **No alimente dispositivos de soporte vital ni otros equipos médicos necesarios con esta herramienta.**
- **Guarde estas instrucciones.** Consúltelas con frecuencia y empléelas para instruir a otras personas que puedan utilizar esta herramienta. Si presta a alguien esta herramienta, facilítele también las instrucciones.

REGLAS DE SEGURIDAD PARA EL EMPLEO DEL CARGADOR

¡ADVERTENCIA!

LEA Y COMPRENDA TODAS LAS INSTRUCCIONES. El incumplimiento de las instrucciones señaladas abajo puede causar descargas eléctricas, incendios y lesiones corporales serias.

- **Antes de emplear el cargador de baterías,** lea todas las instrucciones y las marcas precautorias del manual, del cargador, de la batería y del producto con el cual se utiliza dicha batería, con el fin de evitar un empleo indebido del producto y posibles lesiones corporales o daños físicos.
- **No utilice el cargador a la intemperie ni lo exponga a condiciones húmedas o mojadas.** La introducción de agua en el cargador aumenta el riesgo de una descarga eléctrica.
- **No cargue una batería húmeda o que haya estado húmeda o expuesta a líquidos.**
- **El uso de un accesorio no recomendado o vendido por el fabricante del cargador de baterías puede significar un riesgo de incendio, descarga eléctrica o lesiones corporales.** Con el cumplimiento de esta regla se reduce el riesgo de una descarga eléctrica, incendio o lesión seria.
- **No maltrate el cordón eléctrico ni el cargador.** Para trasladar el cargador nunca lo sostenga del cordón. No tire del cordón del cargador en lugar de tirar de la clavija al desconectar el aparato de la toma de corriente. Puede dañar el cordón o el cargador y causar un peligro de descarga eléctrica. Si el cable o el cargador está dañado, llévelo a un técnico autorizado para que lo reemplace.
- **Asegúrese de que el cordón eléctrico esté ubicado de tal manera que nadie lo pise o se tropiece con él o ni quede sujeto a daños ni tensiones.** De esta manera se reduce el riesgo de caídas accidentales que pudieran causar lesiones personales y daños al cordón, lo cual podría ocasionar una descarga eléctrica.
- **Mantenga el cordón y el cargador alejados del calor para evitar dañar el alojamiento o las partes internas de la unidad.**
- **No permita que gasolina, aceites, productos a base de petróleo, etc., lleguen a tocar las piezas de plástico.** Dichos productos contienen compuestos químicos que pueden dañar, debilitar o destruir el plástico.
- **No debe emplearse un cordón de extensión a menos que sea absolutamente necesario.** El empleo de un cordón de extensión inadecuado puede significar un riesgo de incendio o descarga eléctrica. Si es necesario utilizar un cordón de extensión, asegúrese:

- a. De que las patillas de la clavija del cordón de extensión vengan en el mismo número, tamaño y forma que las de la clavija del cargador.
- b. Que el cordón de extensión esté alambrado correctamente y en buenas condiciones eléctricas, y
- c. Que el tamaño del alambre sea del tamaño suficiente para el amperaje de CA nominal del cargador como se especifica a continuación:

Long. cordón (pies)	25'	50'	100'
Calibre cordón (AWG)	16	16	16

NOTA: AWG = Calibre conductores norma americana

- **No utilice el cargador si está dañado el cordón o la clavija,** ya que podría causar un corto circuito y una descarga eléctrica. Si está dañada una pieza, un técnico de servicio autorizado debe reemplazar el cargador.
- **No utilice el cargador si el mismo ha sufrido una caída, un golpe sólido o un daño de cualquier tipo.** Llévelo a un técnico de servicio autorizado para una revisión eléctrica y así determinar si el cargador está en buenas condiciones de funcionamiento.
- **No desarme el cargador.** Llévelo a un técnico de servicio autorizado si requiere servicio o una reparación. Si se rearma la unidad de manera incorrecta, puede presentarse un riesgo de descarga eléctrica o incendio.
- **Para reducir el riesgo de una descarga eléctrica, desconecte el cargador de la toma de corriente antes de iniciar una tarea de mantenimiento o de limpieza.**
- **Cuando no esté en uso el cargador desconéctelo del suministro de voltaje.** De esta manera se reduce el riesgo de una descarga eléctrica o daños al cargador si artículos metálicos caen en la abertura. Esto también ayuda a evitar dañar el cargador en el caso de una subida de voltaje.
- **Riesgo de descarga eléctrica.** No toque ninguna parte sin aislar del conector de salida, ni ninguna terminal de las baterías en tales condiciones.
- **No lo utilice la unidad en lugares donde la temperatura sea inferior a $-20\text{ }^{\circ}\text{C}$ ($-4\text{ }^{\circ}\text{F}$) o superior a $45\text{ }^{\circ}\text{C}$ ($113\text{ }^{\circ}\text{F}$).**
- **No lo utilice, guarde o cargue la paquete de baterías o el cargador en lugares donde la temperatura sea inferior a $10\text{ }^{\circ}\text{C}$ ($50\text{ }^{\circ}\text{F}$) o superior a $38\text{ }^{\circ}\text{C}$ ($100\text{ }^{\circ}\text{F}$).** No guarde la herramienta a la intemperie ni en el interior de vehículos. No guarde la herramienta a la intemperie ni en el interior de vehículos.
- **Úsar solo con cargadores USB con certificación UL1310.**
- **Guarde estas instrucciones.** Consúltelas con frecuencia y empléelas para instruir a otras personas que puedan utilizar esta herramienta. Si presta a alguien esta herramienta, facilítele también las instrucciones con el fin de evitar un uso indebido del producto y posibles lesiones.

REGLAS DE SEGURIDAD PARA EL EMPLEO DEL CARGADOR

INSTRUCCIONES DE SEGURIDAD IMPORTANTES

1. GUARDE ESTAS INSTRUCCIONES - PELIGRO: PARA REDUCIR EL RIESGO DE INCENDIOS O DESCARGA ELÉCTRICA, SIGA CUIDADOSAMENTE ESTAS INSTRUCCIONES.

Este manual contiene instrucciones importantes respecto a la seguridad y funcionamiento de los cargador de baterías RYi150C.

2. **Antes de emplear el cargador de baterías** lea todas las instrucciones y las indicaciones precautorias del cargador de baterías, de las baterías y del producto con el que se utilizan las baterías.
3. **⚠ PRECAUCIÓN:** Para reducir el riesgo de lesiones, cargue solo el paquete interno de baterías de iones de litio con este cargador. Otros tipos de baterías pueden estallar y causar lesiones corporales así como daños materiales.

SÍMBOLOS

Las siguientes palabras de señalización y sus significados tienen el objeto de explicar los niveles de riesgo relacionados con este producto.



SÍMBOLO	SEÑAL	SIGNIFICADO
	PELIGRO:	Indica una situación peligrosa, la cual, si no se evita, causará lesiones graves o mortales.
	ADVERTENCIA:	Indica una situación peligrosa, la cual, si no se evita, podría causar lesiones graves o mortales.
	PRECAUCIÓN:	Indica una situación peligrosa, la cual, si no se evita, podría causar lesiones menores o leves.
	AVISO:	(Sin el símbolo de alerta de seguridad) Indica la información que se considera importante, pero no relacionada con lesiones potenciales (por ej. en relación a daños a la propiedad).

Es posible que se empleen en este producto algunos de los siguientes símbolos. Le suplicamos estudiarlos y aprender su significado. Una correcta interpretación de estos símbolos le permitirá utilizar mejor y de manera más segura el producto.

SÍMBOLO	NOMBRE	DENOMINACIÓN / EXPLICACIÓN
	Alerta de seguridad	Indica un peligro posible de lesiones personales.
	Lea el manual del operador	Para reducir el riesgo de lesiones, el usuario debe leer y comprender el manual del operador antes de usar este producto.
	Alerta de condiciones húmedas	No exponga la batería, el compartimento de la batería o componentes electrónicos a la lluvia, el agua o líquidos. No exponga la producto a la lluvia o a lugares húmedos, ni cargue la batería en esas condiciones.
	Descarga eléctrica	Si no se usa la unidad en condiciones secas y no se observan prácticas seguras de trabajo, puede producirse una descarga eléctrica.

SÍMBOLOS

Es posible que se empleen en este producto algunos de los siguientes símbolos. Le suplicamos estudiarlos y aprender su significado. Una correcta interpretación de estos símbolos le permitirá utilizar mejor y de manera más segura el producto.

SÍMBOLO	NOMBRE	DENOMINACIÓN / EXPLICACIÓN
	Símbolo de reciclado	Este producto utiliza baterías de iones de litio (Li-ion). Es posible que algunas leyes municipales, estatales o federales prohíban desechar las baterías de níquel-cadmio en la basura normal. Consulte a las autoridades reguladoras de desechos para obtener información en relación con las alternativas de reciclado y desecho disponibles.
== / DC	Corriente continua	Tipo o característica de corriente
~	Corriente alterna	Tipo de corriente
	Disyuntor	Indica que el botón del disyuntor debe presionarse completamente para restablecer el circuito.
V	Volts	Voltaje
A	Amperes	Corriente
Hz	Hertz	Frecuencia (ciclos por segundo)
W	Watts	Potencia
hrs	Horas	Tiempo

CARACTERÍSTICAS

ESPECIFICACIONES DEL PRODUCTO

Vatios..... 150 vatios continuos
 Entrada de CC..... 18 voltios CC
 Salida de CA..... 120 voltios, 1,25 amperios
 Entrada/Salida USB-A
 carga rápida 5V@3A, 9V@2A, 12V@1.5A DC

Entrada/Salida USB-C PD..... 5V@3A,
 9V@3A, 12V@2.5A, 15V@2A, 20V@1.5A DC
 Forma de onda de salida.....Onda sinusoidal modificada

FAMILIARÍCESE CON EL PRODUCTO

Vea la figura 1.

El uso seguro que este producto requiere la comprensión de la información impresa en el producto y en el manual del operador así como ciertos conocimientos sobre el proyecto a realizar. Antes de usar este producto, familiarícese con todas las características de funcionamiento y normas de seguridad.

RECEPTÁCULO DE 120 V, C.A.

El producto incorpora la uno siguientes tomas monofásicas receptáculo de 60 Hz que son 120 V y 20 A de corriente alterna. El receptáculo pueden utilizarse para accionar los aparatos, iluminación eléctrica, herramientas y motores apropiados.

LUZ DE TAREAS LED

La luz de tareas LED se puede usar para proporcionar iluminación general en la mayoría de los espacios de trabajo.

BOTON DE ENCENDIDO

El botón de encendido se usa para encender y apagar la estación eléctrica. Cuando se enciende, hay alimentación disponible en los puertos USB y la luz de tareas LED.

PUERTOS USB

Este producto tiene dos puertos de carga USB-A (5V@3A, 9V@2A, 12V@1.5A) y uno USB-C (5V@3A, 9V@3A, 12V@2.5A, 15V@2A, 20V@1.5A) que cargarán la mayoría de los dispositivos con entrada USB.

ARMADO

DESEMPAQUETADO

Embarcamos este producto completamente armado.

- Extraiga cuidadosamente de la caja la herramienta y los accesorios. Asegúrese de que estén presentes todos los artículos enumerados en la **Lista de empaquetado**.

ADVERTENCIA:

No use este producto si no está totalmente ensamblado o si alguna pieza falta o está dañada. Si utiliza un producto que no se encuentra ensamblado de forma correcta y completa, puede sufrir lesiones graves.

- Inspeccione cuidadosamente la unidad para asegurarse que no haya sufrido ninguna rotura o daño durante el transporte.
- No deseche el material de empaquetado hasta que haya inspeccionado cuidadosamente el producto y lo haya utilizado satisfactoriamente.
- Si hay piezas dañadas o faltantes, le suplicamos llamar al 1-800-525-2579, donde le brindaremos asistencia.

LISTA DE EMPAQUETADO

Fuente de alimentación

Manual del operador

ADVERTENCIA:

Si falta o está dañada alguna pieza, no utilice este producto sin haber reemplazado la pieza. Usar este producto con partes dañadas o faltantes puede causar lesiones serias al operador.

ADVERTENCIA:

No intente modificar esta producto ni introducir accesorios no recomendados para la misma. Cualquier alteración o modificación constituye maltrato y puede causar una condición peligrosa, y como consecuencia posibles lesiones corporales graves.

FUNCIONAMIENTO

ADVERTENCIA:

Riesgo de descarga eléctrica. Al usar un aparato con conexión a tierra, esta herramienta no proporcionará una ruta eléctrica a tierra. No alimente dispositivos con cables de alimentación dañados o deshilachados.

ADVERTENCIA:

Si este producto se utiliza **únicamente** con aparatos conectados con cable y enchufe, el Código Eléctrico Nacional no exige que la unidad esté puesta a tierra. Este producto no es adecuado para ninguna aplicación que requiera la conexión a tierra del producto. Antes de usar el producto, consulte a un electricista calificado, un inspector eléctrico o un organismo local que tenga jurisdicción para saber si es necesario ponerlo a tierra en su situación.

ADVERTENCIA:

No permita que su familiarización con este producto lo vuelva descuidado. Tenga presente que un descuido de un instante es suficiente para causar una lesión grave.

ADVERTENCIA:

No utilice ningún aditamento o accesorio no recomendado por el fabricante de este producto. El empleo de aditamentos o accesorios no recomendados podría causar lesiones graves.

AVISO:

Antes de cada uso, inspeccione todo el producto para detectar partes dañadas, faltantes o sueltas, como tornillos, tuercas, pernos, tapas, etc. Apriete firmemente todos los sujetadores y las tapas y no accione este producto hasta que todas las partes faltantes o dañadas sean reemplazadas. Llame al contacto con el servicio al cliente o con un centro de servicio calificado para recibir asistencia.

APLICACIONES

Esta herramienta puede emplearse para los fines siguientes:

- Para operar y cargar dispositivos alimentados por USB
- Suministrar energía eléctrica para operar pequeños dispositivos electrónicos compatibles, como teléfonos celulares, tablets, laptops, luces LED, ventiladores pequeños, radios, etc.
- Para cargar una batería RYOBI de 18 V

NOTA: Este dispositivo no es compatible con electrodomésticos, herramientas eléctricas, acondicionadores de aire, bombas de pozo séptico, compresores u otros dispositivos eléctricos grandes.

FUNCIONAMIENTO

INSTALACIÓN/EXTRACCIÓN DE PAQUETE DE BATERÍA

Vea la figura 2.

- **Para instalar:** inserte un paquete de baterías en la fuente de alimentación como se muestra en la figura. Asegúrese de que los pestillos del paquete de baterías se encastran en su lugar y que el paquete de baterías esté asegurado en la fuente de alimentación antes de comenzar el funcionamiento.
- **Para extraer:** presione los pestillos del paquete de baterías.

USO DEL FUENTE DE ALIMENTACIÓN

Vea la figura 3.

Cuando se instala una batería, esta fuente de alimentación convierte la electricidad de CC en energía doméstica de 120 V CA o energía de carga USB-A o USB-C de CC, lo que permite al usuario cargar y alimentar una variedad de dispositivos.

Los puertos de carga USB dedicados cargarán la mayoría de los dispositivos compatibles con USB cuando se utilicen con el cable USB-A carga rápida (5 V 3 A, 9 V 2 A, 12 V 1,5 A CC) o USB-C PD (5 V 3 A, 9 V 3 A, 12 V 2,5 A, 15 V 2 A, 20 V 1,5 A) apropiado. Esta fuente de alimentación también puede cargar una batería de 18 V a través del puerto USB-C. No carga y descarga simultáneamente.



ADVERTENCIA:

Riesgo de descarga eléctrica. Cuando utilice un artefacto conectado a tierra, esta herramienta no proporcionará una ruta eléctrica a la toma de tierra. No alimente dispositivos que tengan cables de alimentación dañados o desgastados.

- Inserte un paquete de baterías en la fuente de alimentación.
- Mantenga presionado el botón de encendido (●) durante 1,5 segundos para encender (ON) la fuente de alimentación.
- Enchufe los dispositivos que quiera alimentar y/o cargar en los puertos USB y/o en el receptáculo de 120 voltios del fuente de alimentación.

- Si la LED del botón de encendido destella con color rojo y luego se apaga, es posible que la fuente de alimentación esté sobrecargada. Desconecte el dispositivo, asegúrese de que el paquete de la batería tenga suficiente carga para alimentarlo y presione el botón para volver a encender la fuente de alimentación. Vuelva a conectar el dispositivo e intente de nuevo. Si la falla vuelve a ocurrir, significa que el dispositivo excede la capacidad de la fuente de alimentación.
- Si la LED del botón de encendido pasa a color rojo, pero no apaga la fuente de alimentación, significa que esta está demasiado caliente. Deje que se enfríe hasta que la LED pase a verde y vuelva a intentarlo.
- Si el LED del botón de encendido parpadea en amarillo, es necesario recargar la batería.

- Para encender la lámpara de trabajo, presione el botón de luz (*). Presione el botón nuevamente para apagar la luz.

NOTE: Para que la luz de trabajo funcione, la fuente de alimentación debe estar encendida.

- Cuando termine, desconecte el dispositivo y presione el indicador del botón de encendido (●) nuevamente durante 1,5 segundos para apagar la fuente de alimentación.

NOTA: Cuando sea necesario, funcionará un ventilador interno de refrigeración para regular la temperatura operativa de la unidad. Si se enciende el ventilador, espere siempre a que se detenga antes de desconectar el paquete de la batería de la fuente de alimentación.

USO DE LA FUENTE DE ALIMENTACIÓN PARA CARGAR SU BATERÍA DE 18 V







Voir la figure 2.

- Para cargar una batería RYOBI de 18 V, conecte uno de los extremos de un cable USB-C al adaptador de pared incluido y al puerto USB-C de la fuente. Conecte el adaptador de pared a un tomacorriente doméstico. La batería comenzará a cargarse.

NOTA: La fuente de alimentación solo cargará la batería cuando reciba energía a través del puerto USB-C.

FUNCIONAMIENTO

FUNCIONAMIENTO DE LOS DIODOS LUMINISCENTES DEL CARGADOR

INDICADOR DE CARGADOR LED	ESTADO DE LA BATERÍA	DIODO ROJO	DIODO VERDE	ACCIÓN	
	POWER Corriente	Sin paquete de baterías	ENCENDIDO	APAGADO	Listo para cargar el paquete de baterías.
	EVALUATE Evaluar	Paquete de baterías caliente	Destell	APAGADO	Cuando la temperatura del paquete de baterías baja al nivel normal, en el cargador se activa el modo de carga.
		Paquete de baterías frío			Cuando la temperatura del paquete de baterías sube al nivel normal, en el cargador se activa el modo de carga.
		Muy descargado			El cargador precarga el paquete de baterías hasta que alcanza el voltaje normal, y después se activa el modo de carga.
	ERROR Error	Paquete de baterías instalado	Desvanecimiento	APAGADO	Error en la batería o el cargador.
		<ul style="list-style-type: none"> • Intente repetir las condiciones quitando y volviendo a instalar el paquete de baterías. Si se repite el mismo estado de los diodos, intente cargar una batería diferente. • Si una batería diferente se carga normalmente, desechar el paquete que recibió el error (consulte el manual del paquete de baterías para ver instrucciones). • Si la nueva batería también parece tener el ERROR, reemplace el cargador. 			
	CHARGING Cargando	Paquete de baterías instalado	APAGADO	Destell	Cargando
	LOW CHARGING POWER INPUT Entrada de alimentación de carga baja	Paquete de baterías instalado	Destell (AMARILLA)	Destell (AMARILLA)	Incremente la alimentación de entrada.
	FULLY CHARGED Batería con carga completa	Paquete de baterías instalado	APAGADO	ENCENDIDO	Carga completa

MANTENIMIENTO

AVISO:

Inspeccione periódicamente todo el producto para detectar partes dañadas, faltantes o sueltas, como tornillos, tuercas, pernos, tapas, etc. Apriete firmemente todos los sujetadores y las tapas y no accione este producto hasta que todas las partes faltantes o dañadas sean reemplazadas. Póngase en contacto con el servicio al cliente o con un centro de servicio calificado para obtener ayuda.



ADVERTENCIA:

No permita en ningún momento que fluidos para frenos, gasolina, productos a base de petróleo, aceites penetrantes, etc., lleguen a tocar las piezas de plástico. Las sustancias químicas pueden dañar, debilitar o destruir el plástico, lo cual a su vez puede producir lesiones corporales serias.

MANTENIMIENTO GENERAL

Evite el empleo de solventes al limpiar piezas de plástico. La mayoría de los plásticos son susceptibles a diferentes tipos de solventes comerciales y pueden resultar dañados. Utilice paños limpios para eliminar la suciedad, el polvo, el aceite, la grasa, etc.

ALMACENAMIENTO DE LA FUENTE DE ALIMENTACIÓN

Almacene en el interior, sin la batería, en un lugar seco y cerrado con llave, lejos del alcance de los niños. Almacene sin paquete de batería a menos que esté cargando/manteniendo activamente con el cargador. Evite que la unidad entre en contacto con agentes corrosivos como las sustancias químicas para el jardín y las sales para derretir el hielo.

CUMPLIMIENTO DE LAS NORMAS DE LA FCC

ADVERTENCIA:

Los cambios o modificaciones hechos a esta unidad sin la autorización expresa del responsable del cumplimiento de la norma podrían anular la autoridad del usuario para manejar el equipo.

Este dispositivo cumple con la Parte 15 de las Reglas de FCC y con los estándares de la industria de RSS exentos de licencia de Canadá. El funcionamiento está sujeto a las siguientes dos condiciones: (1) Este dispositivo no debe causar interferencias perjudiciales, y (2) Este dispositivo debe admitir toda interferencia recibida, incluso aquella que pudiera dificultar el funcionamiento esperado.

NOTA: El ente que ofrece la garantía no es responsable por los cambios o modificaciones que no estén expresamente aprobados por la parte responsable del cumplimiento. Dichas modificaciones pueden anular la autoridad del usuario para hacer funcionar el equipo.

NOTA: Se ha verificado y determinado que este equipo cumple con los límites correspondientes a los dispositivos digitales de Clase B, de acuerdo con la Parte 15 de las Normas de la FCC. Estos límites están establecidos para proporcionar una protección razonable contra la interferencia dañina en las instalaciones residenciales. Este equipo genera, utiliza y puede irradiar energía de frecuencia de radio, y si no se instala y emplea de conformidad con las instrucciones, puede causar interferencia dañina a las radiocomunicaciones. No obstante, no hay garantía de que no ocurrirá ninguna interferencia en cada instalación en particular. Si este equipo causa interferencia dañina en la recepción de radio o televisión, lo cual puede determinarse apagando y luego encendiendo el equipo, se exhorta al usuario a tratar de corregir la interferencia tomando una o más de las siguientes medidas:

- Cambiar la orientación o ubicación de la antena receptora.
- Aumentar la separación entre el equipo y el aparato receptor.
- Conectar el equipo en una toma de corriente de un circuito diferente al que esté conectado el aparato receptor.
- Consultar al concesionario o a un técnico experimentado de radio y TV para que le brinden ayuda.

Este dispositivo cumple con los estándares RSS exentos de licencia de la Industria Canadiense. La operación está sujeta a las siguientes dos condiciones: (1) Este dispositivo no debe causar interferencias perjudiciales, y (2) Este dispositivo debe admitir toda interferencia, incluso aquella que pudiera dificultar el funcionamiento esperado.

Según las regulaciones de Industria de Canadá, este transmisor de radio únicamente puede funcionar con una antena de un tipo y una ganancia máxima (o menor) para el transmisor aprobada por Industria de Canadá. Para reducir una potencial interferencia de radio a otros usuarios, el tipo de antena y su ganancia se deben elegir de forma tal que la potencia isotrópica radiada equivalente (p.i.r.e.) no exceda la necesaria para establecer la comunicación.

Este producto tiene una garantía limitada de tres años para fines personales, familiares o domésticos (90 días para usos trabajo o comercial). Para obtener detalles sobre la garantía, diríjase a www.ryobitools.com o llame sin cargo al 1-800-525-2579.



OPERATOR'S MANUAL MANUEL D'UTILISATION / MANUAL DEL OPERADOR

150 WATT POWER SOURCE AND 18 VOLT BATTERY CHARGER

SOURCE D'ALIMENTATION DE 150 WATTS ET CHARGEUR DE BATTERIE DE 18 V
FUENTE DE ALIMENTACIÓN DE 150 VATIOS Y CARGADOR DE BATERÍA DE 18 V

RYi150C

- **PARTS AND SERVICE:** Prior to requesting service or purchasing replacement parts, please obtain your item, manufacturing, and serial numbers from the product data plate.

ITEM NO.* _____ MANUFACTURING NO. _____

SERIAL NO. _____

* Model/item number on product may have additional letters at the end. These letters designate manufacturing information and should be provided when calling for service.

HOW TO OBTAIN REPLACEMENT PARTS: Replacement parts can be purchased online at www.ryobitools.com or by calling 1-800-525-2579. Replacement parts can also be obtained at one of our service centers.

HOW TO LOCATE A SERVICE CENTER: Service centers can be located online at www.ryobitools.com or by calling 1-800-525-2579.

HOW TO OBTAIN CUSTOMER OR TECHNICAL SUPPORT: To obtain customer or technical support please contact us at 1-800-525-2579.

RYOBI is a registered trademark of Ryobi Limited and is used pursuant to a license granted by Ryobi Limited.

- **PIÈCES ET SERVICE :** Avant de faire la demande de service ou l'achat de pièces de remplacement, veuillez obtenir le numéro d'article, le numéro de fabrication et le numéro de série à partir de la plaque de données du produit.

NUMÉRO D'ARTICLE* _____ NUMÉRO DE FABRICATION _____

NUMÉRO DE SÉRIE _____

* Le numéro de modèle/article sur le produit peut contenir des lettres supplémentaires à la fin. Ces lettres désignent les informations du fabricant et doivent être fournies lors d'un appel de demande de service.

COMMENT OBTENIR LES PIÈCES DE REMPLACEMENT : Les pièces de remplacement peuvent être achetées en ligne sur le site www.ryobitools.com ou par téléphone au 1-800-525-2579. Les pièces de remplacement peuvent être obtenues à un de nos centres de service.

COMMENT TROUVER UN CENTRE DE SERVICE : Les centres de service peuvent être localisés en ligne au www.ryobitools.com ou en téléphonant au 1-800-525-2579.

COMMENT OBTENIR DE L'AIDE EN CONTACTANT LE SERVICE À LA CLIENTÈLE : Pour contacter le service à la clientèle pour une question technique ou pour tout autre renseignement, veuillez nous téléphoner au 1-800-525-2579.

RYOBI est une marque déposée de Ryobi Limited et est utilisée en vertu d'une licence accordée par Ryobi Limited.

- **PIEZAS DE REPUESTO Y SERVICIO:** Antes de solicitar servicio técnico o comprar piezas de repuesto, obtenga su número de artículo, el número de fabricación y el número de serie de la placa de datos del producto.

NÚMERO DE ARTÍCULO* _____ NÚMERO DE FABRICACIÓN _____

NÚMERO DE SERIE _____

* El número de modelo/artículo que figura en el producto podría tener letras adicionales al final. Estas designan información de fabricación y deben suministrarse cuando llame para obtener asistencia o servicio.

CÓMO OBTENER PIEZAS DE REPUESTO: Las piezas de repuesto se pueden comprar en nuestro sitio en la red mundial, en la dirección www.ryobitools.com o llamando al 1-800-525-2579. Las piezas de repuesto también se pueden obtener en uno de nuestros centros de servicio.

CÓMO LOCALIZAR UN CENTRO DE SERVICIO: Puede encontrar los centros de servicio visitando nuestro sitio en la red mundial, en la dirección www.ryobitools.com or by calling 1-800-525-2579.

CÓMO OBTENER SERVICIO O ASISTENCIA TÉCNICA AL CONSUMIDOR: Para obtener servicio o asistencia técnica al consumidor, sírvase comunicarse con nosotros llamando al 1-800-525-2579.

RYOBI es una marca registrada de Ryobi Limited y se utiliza conforme a una licencia otorgada por Ryobi Limited.

TTI OUTDOOR POWER EQUIPMENT, INC.

P.O. Box 1288, Anderson, SC 29622 USA
1-800-525-2579 • www.ryobitools.com