



BURLINGTON / PORTLAND / BERKSHIRE

ENTRYWAY BENCH
BANC D'ENTRÉE

ITEM NUMBER / NUMÉRO D'ARTICLE
3AXCBURBEN

REQUIRES 2 PEOPLE
FOR EASE OF ASSEMBLY

REQUIERT 2 PERSONNES
POUR FACILITER
L'ASSEMBLAGE

USER ASSEMBLY GUIDE
GUIDE D'ASSEMBLAGE

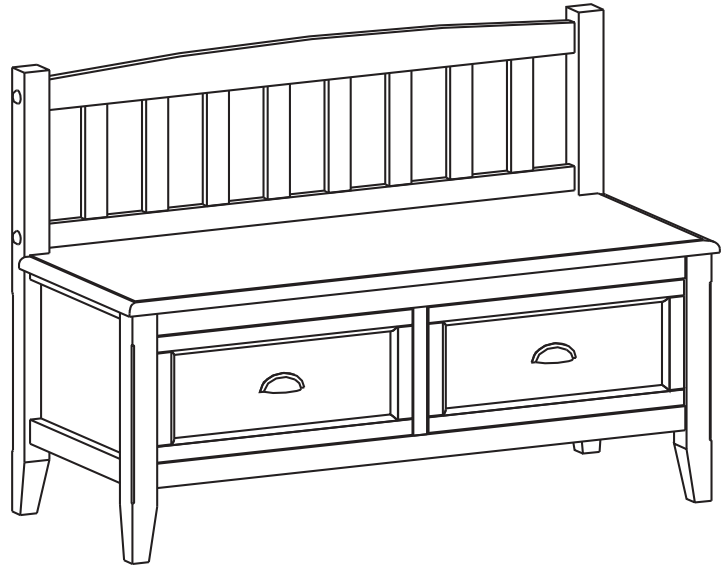

Like us on **facebook.**
& share your pictures and
comments to be eligible
for exclusive promotions.

Suivez-nous sur **facebook.**
partagez vos photos et vos
commentaires afin d'être admissibles
à des promotions exclusives.

www.facebook.com/simplihomefurnishings



DO NOT RETURN

FOR REPLACEMENT PARTS OR
OTHER INQUIRIES
PLEASE CONTACT US AT:
CUSTOMERSERVICE@ACCESS-WORLD.COM
PLEASE BE SURE TO HAVE THE MODEL
NUMBER FROM THE PACKAGING OR
INSTRUCTION BOOKLET.

POUR OBTENIR DES PIÈCES DE REMPLACEMENT
OU POUR AUTRE DEMANDE, VEUILLEZ
COMMUNIQUER AVEC NOUS:
CUSTOMERSERVICE@ACCESS-WORLD.COM
VEUILLEZ-VOUS ASSURER D'AVOIR EN
MAINS LE NUMÉRO DE MODÈLE OU LE
LIVRET D'ASSEMBLAGE.

*Wynden Hall*TM
HOME DECOR

SIMPLITM
HOME

brooklyn + maxTM

For more information visit us on our website www.simpli-home.com

BURLINGTON / PORTLAND / BERKSHIRE
ENTRYWAY BENCH
BANC D'ENTRÉE

INFOGRAPHIC LEGEND / LÉGENDE GRAPHIQUE:

In relative spatial arrangement to the assembled unit / Disposition par rapport à l'assemblage





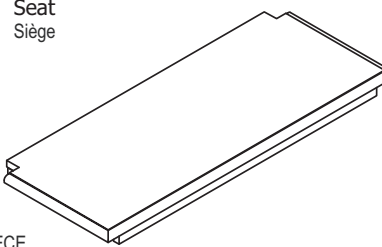
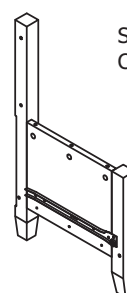
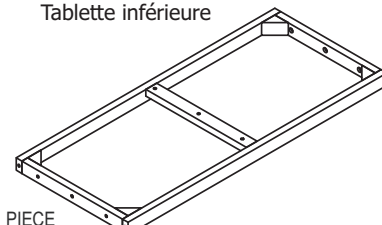
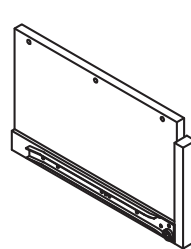
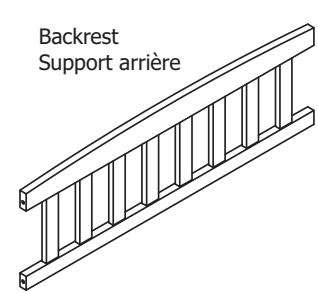
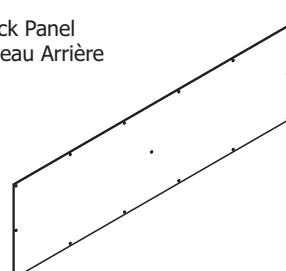
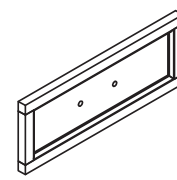
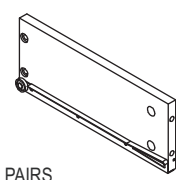
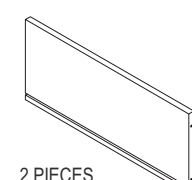
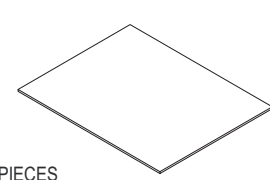

INNER Panel: Inner side / Panneau : côté intérieur **OUTER** Panel: Outer side / Panneau: côté externe **B** Back / Arrière **F** Front / Devant **T** Top / Supérieur **X** Bottom / Inférieur

PARTS DESCRIPTION / DESCRIPTIONS DES PIÈCES

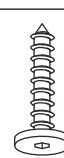
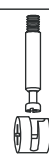
<p>A Seat / Siège</p>  <p>1 PIECE 1 PIÈCE</p>	<p>B Sides / Côtés</p>  <p>ONE PAIR UNE PAIRE</p>	<p>C Bottom Shelf / Tablette inférieure</p>  <p>1 PIECE 1 PIÈCE</p>	
<p>D Divider / Séparateur</p>  <p>1 PIECE 1 PIÈCE</p>	<p>E Backrest / Support arrière</p>  <p>1 PIECE 1 PIÈCE</p>	<p>F Back Panel / Panneau Arrière</p>  <p>1 PIECE 1 PIÈCE</p>	
<p>G Drawer Front / Devant du tiroir</p>  <p>2 PIECES 2 PIÈCES</p>	<p>H Drawer Side / Côtés du tiroir</p>  <p>2 PAIRS 2 PAIRES</p>	<p>I Drawer Back / Arrière du tiroir</p>  <p>2 PIECES 2 PIÈCES</p>	
			<p>J Drawer Bottom / Bas du tiroir</p>  <p>2 PIECES 2 PIÈCES</p>

REQUIRES 2 PEOPLE FOR EASE OF ASSEMBLY
REQUIERT 2 PERSONNES POUR FACILITER L'ASSEMBLAGE

HARDWARE / QUINCAILLERIE

<p>1</p>  <p>Allen Key Bolts Boulons Allen M6 x 50 mm 4 PIECES 4 PIÈCES</p>	<p>2</p>  <p>Allen Key Screw Vis Allen M6 x 30 mm 20 PIECES 20 PIÈCES</p>	<p>3</p>  <p>Cam Lock Pin Goujons de Serrage Cam Lock Verrou 14 SETS 14 ENSEMBLES</p>	<p>4</p>  <p>Handle Poignée 2 SETS 2 ENSEMBLES</p>
<p>5</p>  <p>Allen Key Clef Allen 1 PIECE 1 PIÈCE</p>	<p>6</p>  <p>Wood dowel Goujon en bois Ø 8 x 30 mm 4 PIECES 4 PIÈCES</p>	<p>7</p>  <p>Phillips screw round head Vis cruciforme à tête ronde M4X15mm 15 PIECES 15 PIÈCES</p>	<p>8</p>  <p>Wood bolt caps Embout en bois pour boulon 4 PIECES 4 PIÈCES</p>

BURLINGTON / PORTLAND / BERKSHIRE
ENTRYWAY BENCH
BANC D'ENTRÉE

NOTICE / AVIS

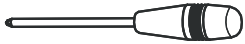

Please use a screwdriver for the screws. The screwdriver is not included in the pack.
SVP utilisez un tournevis pour les vis. Le tournevis n'est pas fourni avec le produit.

ASSEMBLY INSTRUCTIONS / INSTRUCTIONS D'ASSEMBLAGE

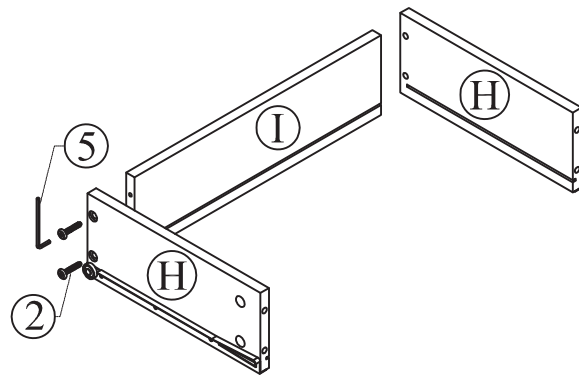

STEP 1

1. Align Drawer Back (I) with Drawer Side (H) .
2. Attach back using 2 Allen Key Screws (2) through pre-drilled holes on each side.
3. Use Allen Key (5) to tighten. Do not over tighten.

ÉTAPE 1

1. Aligner arrière du tiroir (I) avec le côtés du tiroir (H) .
2. Fixer arrière au moyen de 2 vis Allen (2) dans les trous prépercés de chaque côté.
3. Utiliser la Clef Allen (5) pour serrer. Ne pas trop serrer.

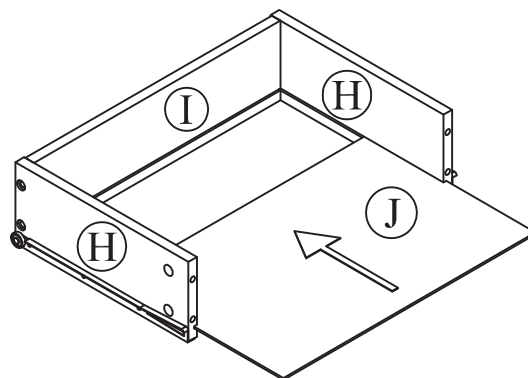

STEP 2

1. Slide Drawer Bottom (J) firmly into slots on Drawer Sides (H) and Drawer Back (I) .

ÉTAPE 2

1. Faire glisser le bas du tiroir (J) dans les côtés du tiroir (H) et à la arrière du tiroir (I) .

BURLINGTON / PORTLAND / BERKSHIRE
ENTRYWAY BENCH
BANC D'ENTRÉE

NOTICE / AVIS

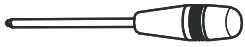

Please use a screwdriver for the screws. The screwdriver is not included in the pack.
SVP utilisez un tournevis pour les vis. Le tournevis n'est pas fourni avec le produit.

ASSEMBLY INSTRUCTIONS / INSTRUCTIONS D'ASSEMBLAGE

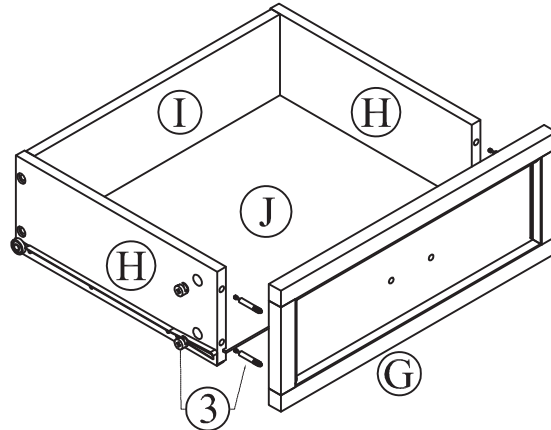

STEP 3

1. Attach 4 Cam Lock Pins (3) to back of Drawer Front (G).
2. Align Cam Lock Pins with pre-drilled holes and attach Drawer Sides (H).
3. Insert 2 Cam Locks (3) into pre-drilled holes on each Drawer side (H).
4. Align Drawer Front (G) with Drawer Bottom (J) and press firmly into slot.
5. Use flathead screwdriver secure Cam Locks.

ÉTAPE 3

1. Fixer 4 goujons de serrage (3) au dos de la devant du tiroir (G).
2. Aligner les goujons de serrage avec les trous prépercés et relier les côtés du tiroir (H).
3. Insérer 2 verrous de culot (3) dans les trous prépercés de chaque côté du tiroir (H).
4. Aligner devant du tiroir (G) avec le bas du tiroir (J) et presser fermement.
5. Utiliser un tournevis à tête plate pour fixer solidement les verrous.

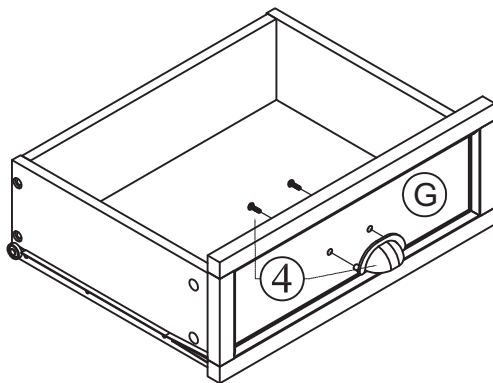

STEP 4

1. Use Phillips screwdriver to attach Handle (4) to Drawer Front (G)

ÉTAPE 4

1. Utiliser un tournevis à tête étoilée pour fixer la poignée (4) à la devant du tiroir (G).

Repeat Step 1-4 for the second drawer.
Répéter les étapes 1 à 4 pour le deuxième tiroir.

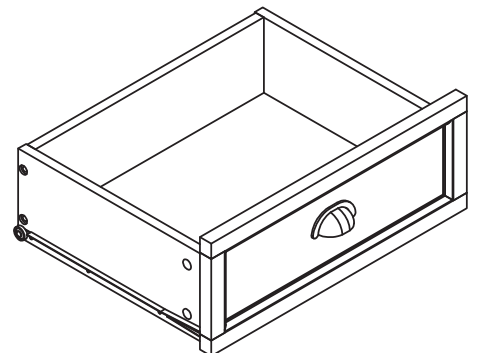

BURLINGTON / PORTLAND / BERKSHIRE
ENTRYWAY BENCH
BANC D'ENTRÉE

NOTICE / AVIS

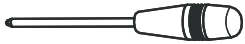

Please use a screwdriver for the screws. The screwdriver is not included in the pack.
SVP utilisez un tournevis pour les vis. Le tournevis n'est pas fourni avec le produit.

ASSEMBLY INSTRUCTIONS / INSTRUCTIONS D'ASSEMBLAGE

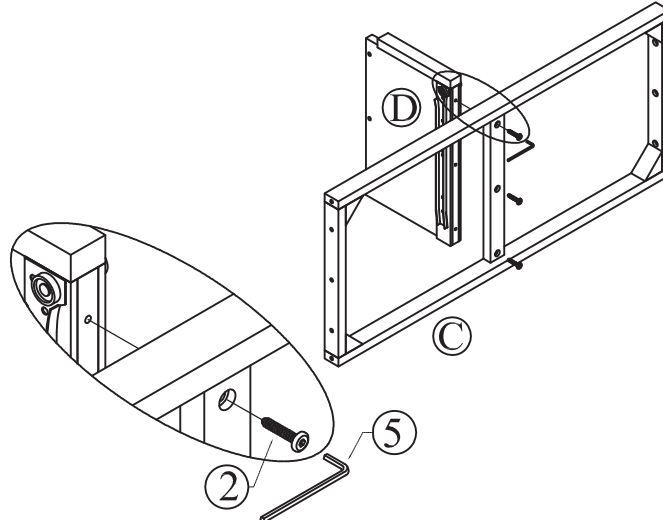

STEP 5

1. Attach divider (D) to Bottom Shelf (C) using 3 Allen Key Screws (2) through pre-drilled holes.
2. Use Allen Key (5) to tighten screws. Do not over tighten.

ÉTAPE 5

1. Fixez les séparateur (D) au Tablette Inférieure (C) au moyen de 3 vis Allen (2) dans les trous prépercés.
2. Utiliser une clef Allen (5) pour serrer les vis. Ne pas trop serrer.

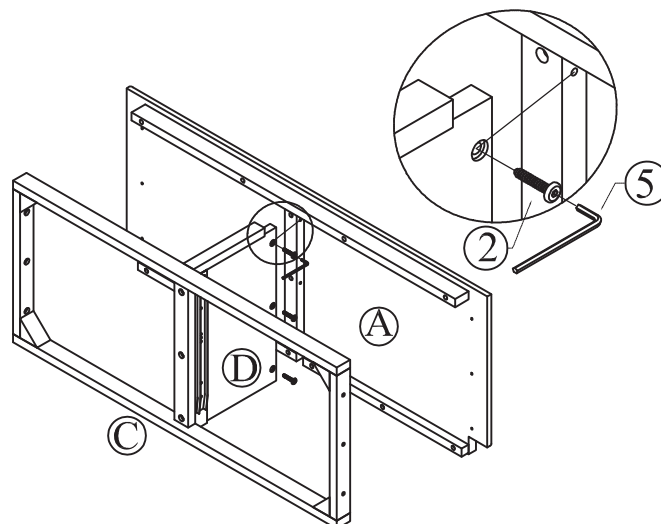

STEP 6

1. Attach divider (D) to Seat (A) using 3 Allen Key Screws (2) through pre-drilled holes.
2. Use Allen Key (5) to tighten screws. Do not over tighten.

ÉTAPE 6

1. Fixez les séparateur (D) au Siège (A) au moyen de 3 vis Allen (2) dans les trous prépercés.
2. Utiliser une clef Allen (5) pour serrer les vis. Ne pas trop serrer.

BURLINGTON / PORTLAND / BERKSHIRE
ENTRYWAY BENCH
BANC D'ENTRÉE

NOTICE / AVIS

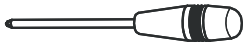

Please use a screwdriver for the screws. The screwdriver is not included in the pack.
SVP utilisez un tournevis pour les vis. Le tournevis n'est pas fourni avec le produit.

ASSEMBLY INSTRUCTIONS / INSTRUCTIONS D'ASSEMBLAGE

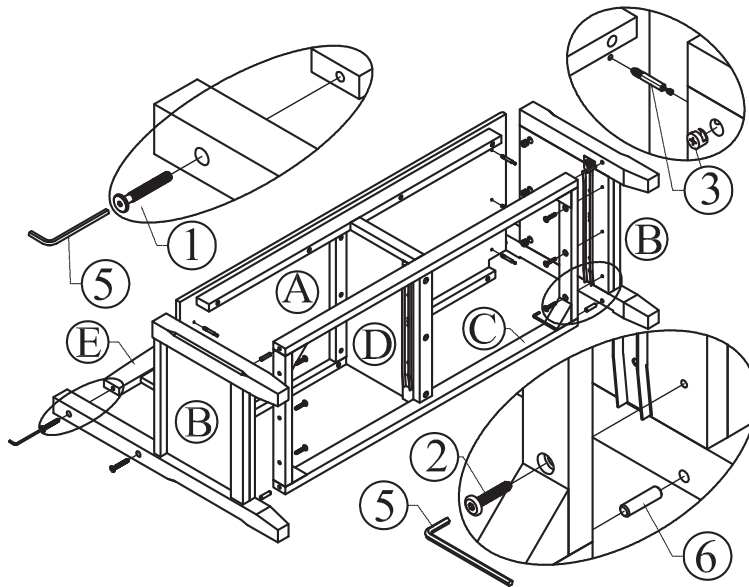

STEP 7

1. Insert 4 Dowel (6) into of each Bottom Shelf (C) .
2. Attach 6 Cam Lock Pins (3) to Seat (A) .
3. Align Dowels (6) with pre - drilled holes of Side (B) .
4. Align Cam Lock Pins with pre-drilled holes and attach Side (B) .
5. Insert 3 Cam Locks (3) into pre-drilled holes on each Side (B) .
6. Use flathead screwdriver secure Cam Locks.
7. Attach backrest (E) using 2 Allen Key Bolts (1) to assembled side of bench arm.
8. Use Allen Key (5) to tighten screws. Do not over-tighten.

ÉTAPE 7

1. Insérer 4 Goujons (6) dans les trous prépercés de tablette inférieure (C) .
2. Fixer 6 goujons de serrage (3) au Siège (A) .
3. Aligner et insérer goujons dans les trous de broches de Côtés (B) .
4. Aligner les goujons de serrage avec les trous prépercés et relier les Côtés (B) .
5. Insérer 3 verrous (3) dans les trous prépercés de chaque Côtés (B) .
6. Utiliser un tournevis à tête plate pour fixer solidement les verrous de culot.
7. Relier le Support arrière (E) au moyen de 2 Boulons Allen (1) pour le relier aux accoudoirs.
8. Utiliser une clef Allen (5) pour visser les vis. Ne pas trop serrer.

BURLINGTON / PORTLAND / BERKSHIRE
ENTRYWAY BENCH
BANC D'ENTRÉE

NOTICE / AVIS

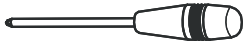

Please use a screwdriver for the screws. The screwdriver is not included in the pack.
SVP utilisez un tournevis pour les vis. Le tournevis n'est pas fourni avec le produit.

ASSEMBLY INSTRUCTIONS / INSTRUCTIONS D'ASSEMBLAGE

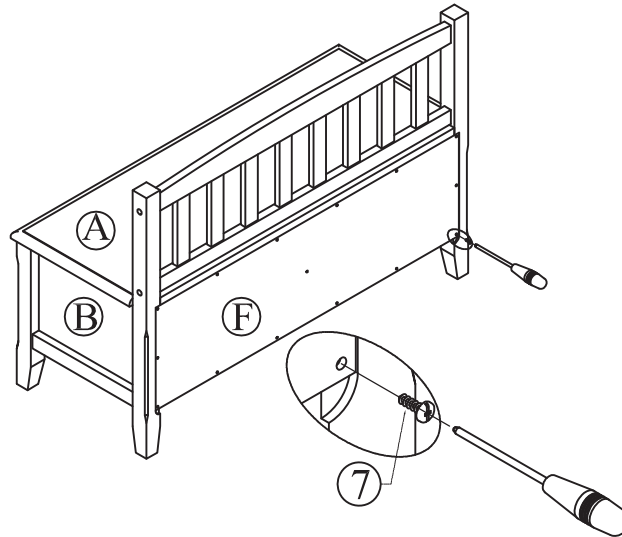

STEP 8

1. Attach panel (F) to back frame using 15 Phillips screw round head (7).
2. Use Phillips screwdriver to snugly tighten screws.

ÉTAPE 8

1. Relier le panneau (F) à l'arrière au moyen de 15 Vis cruciform à tête ronde (7).
2. Utiliser un tournevis à tête étoilée pour visser les vis délicatement.

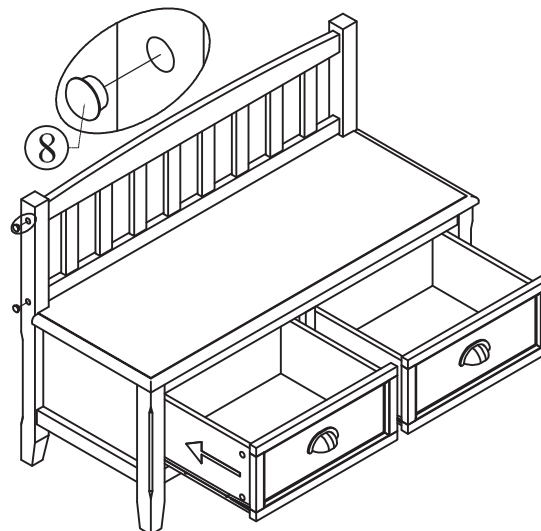

STEP 9

1. Insert 4 wood bolt caps (8) into exposed bolt holes on side of bench.

ÉTAPE 9

1. Insérer les 4 embout en bois pour boulon (8) sur les vis apparentes de chaque côté du banc.