

Model #HWH24D	Item #723 562
Model #HWH30D	Item #877 517
Model #HWH36D	Item #877 550
Model #HWH48D	Item #877 616
Model #HWH60D	Item #877 682
Model #HNHK30D	Item #722 014
Model #HNHK36D	Item #722 588
Model #HNHK48D	Item #1002 824 478
Model #HOA30D	Item #285 504
Model #HOA36D	Item #285 570
Model #HOA48D	Item #285 603
Model #HDV30D	Item #1009 538 709
Model #HDV36D	Item #1009 538 724
Model #HDV48D	Item #1009 538 700
Model #HDV60D	Item #1009 538 718

Use and Care Guide Vanity Combo

TOOLS REQUIRED

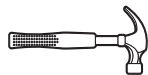

Claw hammer



Safety goggles

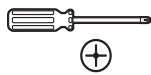

Phillips screwdriver



Power drill



Level

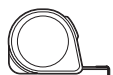

Measuring tape

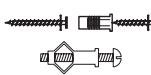

Wall hardware

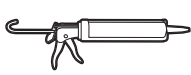

Caulk/sealant

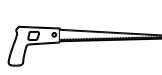

Keyhole saw

HARDWARE INCLUDED



AA - Knob

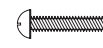

BB - Short Screw



CC - Long Screw

Size	AA - Knob	BB - Short Screw	CC - Long Screw
24"	x 3	x 1	x 2
30"	x 3	x 1	x 2
36"	x 3	x 1	x 2
48"	x 5	x 1	x 4
60"	x 6	x 2	x 4

Installation

1 PREPARING FOR INSTALLATION



NOTE: Before installation, make sure all parts are present. Compare parts with the Hardware Included list. If any part is missing or damaged, do not attempt to install the product.

- Determine the desired mounting location, and mark the wall where the unit will be installed.



NOTE: For secure installation, the unit must be mounted to at least one wall stud.

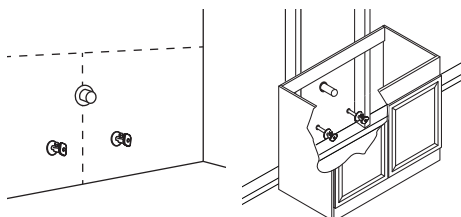

2 CUTTING THE OPENING FOR PLUMBING FIXTURES



NOTE: This step applies to vanity cabinets with full back panels only.

- Locate and mark plumbing on the back panel.
- Drill a pilot hole through the back panel.
- Use a keyhole saw to cut an opening for the plumbing fixtures.

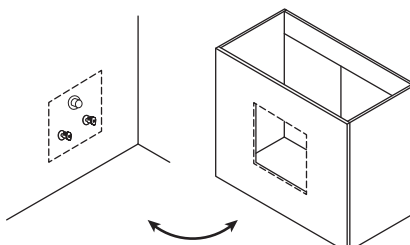

3 POSITIONING THE CABINET

- Move the cabinet into place, and use wood shims to level the cabinet against the wall.

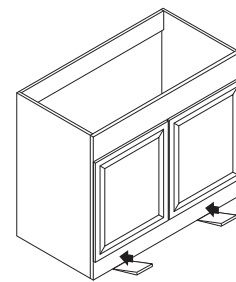

4 INSTALLING THE CABINET

- For wall stud installation, insert #12 x 3 in. screws with washers into the stud locations (not included).
- For drywall installation, drill holes at the appropriate locations and insert toggle bolts with washers (not included).
- For concrete wall installation, drill 1/4 in. holes at the appropriate locations and insert #12 wall anchors, followed by #12 x 3 in. screws (not included).

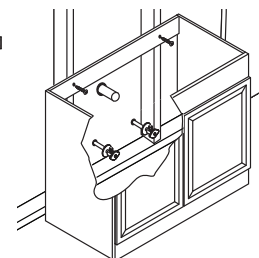
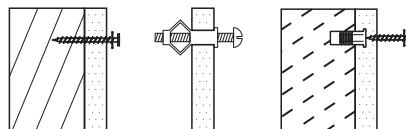

5 INSTALLING THE HARDWARE

- Attach the knobs (AA) to the door on the vanity with short screws (BB) and to the drawers on the vanity with long screws (CC).

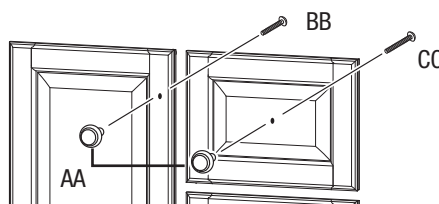

Installation (continued)

6 REMOVING THE DRAWER

- Press release levers in opposite directions while pulling drawer out of the vanity.

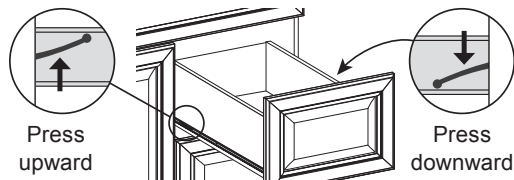

7 RE-INSTALLING THE DRAWER



NOTE: Drawer should install smoothly; however, there may be minor resistance when the drawer is approximately half to two-thirds installed. This is normal.

- Move the ball bearing cages to the front and push the rear of the glides toward the center of the vanity.
- Insert the drawer box.
- Ensure the drawer box glide members slide through the plastic guide at the front of the vanity member on each side.

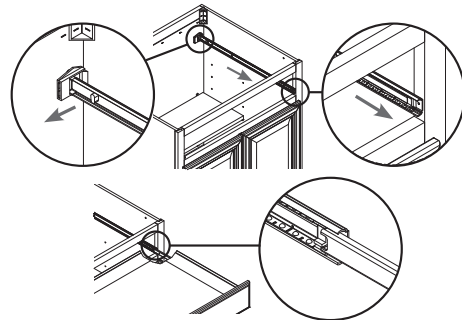

Troubleshooting

Problem	Possible Cause	Solution		
The doors do not align or the space is too big or too tight between the doors.	The hinges are misaligned.	Hold the door while loosening screws. Align the doors properly, and re-tighten the screws.		HWH60D

Safety Information

Please read and understand this entire manual before attempting to assemble, operate or install the product.

Care and Cleaning

- Use a water-dampened cloth to clean the cabinet. Avoid using abrasive cleaners.

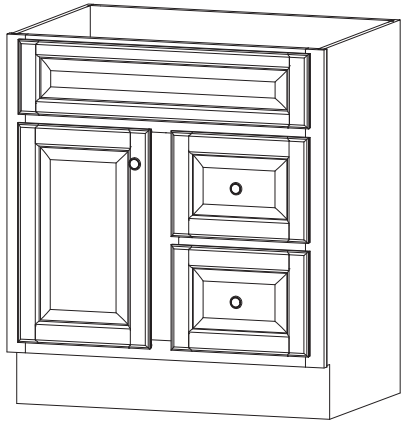

Núm. de modelo HWH24D	Núm. de artículo 723 562
Núm. de modelo HWH30D	Núm. de artículo 877 517
Núm. de modelo HWH36D	Núm. de artículo 877 550
Núm. de modelo HWH48D	Núm. de artículo 877 616
Núm. de modelo HWH60D	Núm. de artículo 877 682
Núm. de modelo HNHK30D	Núm. de artículo 722 014
Núm. de modelo HNHK36D	Núm. de artículo 722 588
Núm. de modelo HNHK48D	Núm. de artículo 1002 824 478
Núm. de modelo HOA30D	Núm. de artículo 285 504
Núm. de modelo HOA36D	Núm. de artículo 285 570
Núm. de modelo HOA48D	Núm. de artículo 285 603
Núm. de modelo HDV30D	Núm. de artículo 1009 538 709
Núm. de modelo HDV36D	Núm. de artículo 1009 538 724
Núm. de modelo HDV48D	Núm. de artículo 1009 538 700
Núm. de modelo HDV60D	Núm. de artículo 1009 538 718

Guía de uso y cuidado Tocadores de vanidad

HERRAMIENTAS REQUERIDAS

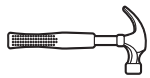

Martillo de garra



Gafas de seguridad

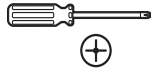

Destornillador Phillips

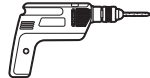

Taladro



Nivel

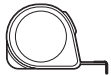

Cinta métrica

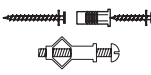

Herraje de pared

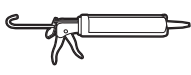

Masilla/sellador

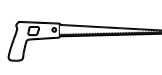

Sierra caladora

HERRAJE INCLUIDO



AA - Perilla



BB - Tornillo corto



CC - Tornillo largo

	AA - Perilla	BB - Tornillo corto	CC - Tornillo largo
24"	x 3	x 1	x 2
30"	x 3	x 1	x 2
36"	x 3	x 1	x 2
48"	x 5	x 1	x 4
60"	x 6	x 2	x 4

Instalación

1 PREPARACIÓN PARA LA INSTALACIÓN



NOTA: Antes de comenzar a instalar, asegúrese de que todas las partes estén presentes. Compare las partes con la lista del Herraje Incluido. Si hace falta alguna parte o se encuentra dañada, no intente instalar el producto.

- Determine la ubicación deseada del montaje y marque la pared donde se instalará la unidad.



NOTA: Para una instalación segura, la unidad debe montarse en al menos un montante de pared.

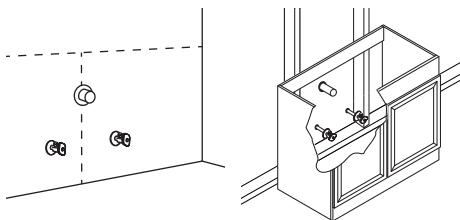

2 CORTE DE LA ABERTURA PARA ACCESORIOS DE FONTANERÍA



NOTA: Este paso aplica para gabinetes de tocador con paneles traseros completos solamente.

- Localice y marque la tubería en el panel trasero.
- Perfore un agujero piloto a través del panel trasero.
- Use un serrucho de calar para cortar una abertura para los accesorios de fontanería.

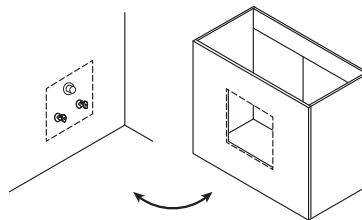

3 COLOCACIÓN DEL GABINETE

- Mueva el gabinete a su lugar y use cuñas de madera para nivelar el gabinete contra la pared.

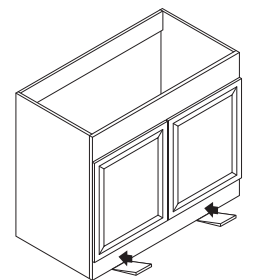

4 CÓMO INSTALAR EL GABINETE

- Para instalación en montante de pared, inserte tornillos #12 x 3 pulg. con arandelas en las ubicaciones de los montantes.
- Para instalación en pared seca, perfore agujeros en las ubicaciones apropiadas e inserte pernos acodados con arandelas.
- Para instalación en pared de concreto, perfore agujeros de 1/4 pulg. en las ubicaciones apropiadas e inserte anclas de pared #12, y luego tornillos #12 x 3 pulg.

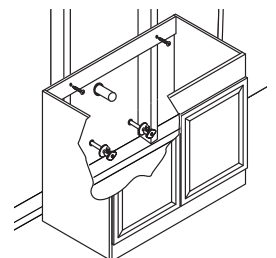
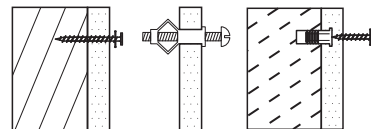

5 INSTALACIÓN DE LAS PERILLAS

- Fije las perillas (AA) a la puerta en el tocador con tornillos cortos (BB) y a las gavetas en el tocador con los tornillos largos (CC).

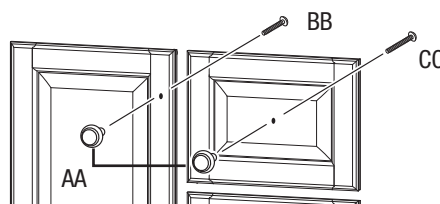

Instalación (continuado)

6 EXTRACCIÓN DEL CAJÓN

- Presiona las palancas de desbloqueo en direcciones opuestas mientras sacas el cajón del gabinete.

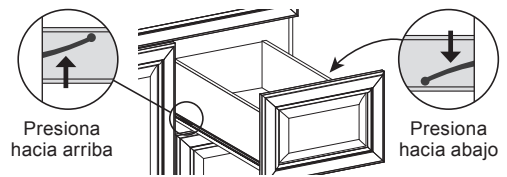

7 INSTALACIÓN DEL CAJÓN



NOTA: El cajón debe instalarse suavemente aunque puede existir una pequeña resistencia cuando la instalación haya llegado aproximadamente a la mitad o a los dos tercios. Esto es normal y el cajón debe ser empujado suavemente hasta llegar adecuadamente a su lugar.

- Prepara las correderas del gabinete moviendo las carcasas de los cojinetes de bolas hacia delante y empujando la parte posterior de las correderas hacia el centro del gabinete. Insérezle le tiroir.
- Inserta el armazón del cajón. Asegúrate de que los componentes de las correderas del armazón del cajón se deslicen a través de la guía de plástico en ambos lados de la parte frontal de la estructura del gabinete.

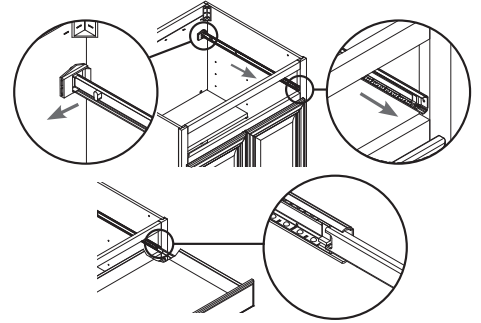

Resolución de fallas

Problema	Posible causa	Solución		
Las puertas no se alinean o el espacio es demasiado grande o está demasiado apretado entre las puertas.	Las bisagras están desalineadas.	Sostenga la puerta mientras afloja los tornillos. Alinee las puertas y apriete de nuevo los tornillos.		

Información de seguridad

Por favor, lea y comprenda este manual completo antes de intentar ensamblar, operar o instalar el producto.

Cuidado y limpieza

- Use un paño humedecido con agua para limpiar el gabinete. Evite usar limpiadores abrasivos.