

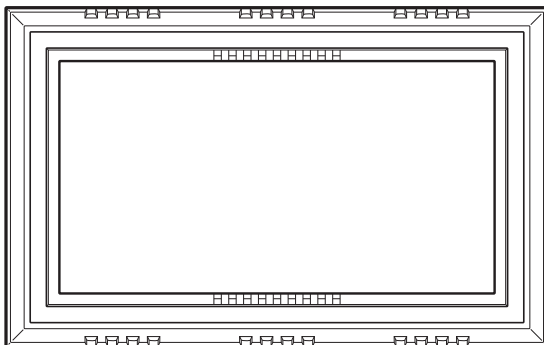

Item #1003008630
1003008631
Model #HB-27102-03
HB-27104-03

USE AND CARE GUIDE

WIRED DOORBELL



Questions, problems, missing parts?
Before returning to the store, call Hampton Bay Customer Service
8 a.m. - 5 p.m., CST, Monday - Friday

1-844-760-3644

HAMPTONBAY.COM

Illustrations may vary from actual unit.

THANK YOU

We appreciate the trust and confidence you have placed in Hampton Bay through the purchase of this doorbell. We strive to continually create quality products designed to enhance your home. Visit us online to see our full line of products available for your home improvement needs. Thank you for choosing Hampton Bay!

Table of Contents

Table of Contents	2	Tools Required	3
Safety Information	2	Hardware Included	4
Warranty	2	Package Contents	4
3-Year Limited Warranty	2	Installation	5
Pre-Installation	3	Care and Cleaning	7
Planning Installation	3	Troubleshooting	7
Specifications	3		

Safety Information

PRECAUTIONS

- Please read and understand this entire manual before attempting to assemble, install, or operate this doorbell.
- All electrical work must be in accordance with national and local electrical codes. If in doubt, consult a qualified electrician.
- This doorbell requires a 16 volt AC, 10 watt or a 16 volt AC, 15 watt transformer (included).



WARNING: This doorbell requires a low voltage electrical connection. Do not connect directly to 120V AC.



WARNING: Turn off power at fuse or circuit breaker before installing transformer.

Warranty

3-YEAR LIMITED WARRANTY

WHAT IS COVERED

This product is guaranteed to be free of factory defective parts and workmanship for a period of 3 years from date of purchase. Purchase receipt is required for all warranty claims.

WHAT IS NOT COVERED

This warranty does not include expendable items (such as light bulbs, batteries, etc.), repair service, adjustment and calibration due to misuse, abuse or negligence. Unauthorized service or modification of the product or of any furnished component will void this warranty in its entirety. This warranty does not include reimbursement for inconvenience, installation, setup time, loss of use, unauthorized service, or return shipping charges. This warranty is not extended to other equipment and components that a customer uses in conjunction with this product.

Contact the Customer Service Team at 1-844-760-3644 or visit www.hamptonbay.com.

Pre-Installation

PLANNING INSTALLATION

Before installing the doorbell, ensure that all parts are present. Compare parts with the *Hardware Included* and *Package Contents* sections. If any part is missing or damaged, do not attempt to assemble, install, or operate this doorbell.

Estimated installation time: 30 minutes

SPECIFICATIONS

Power requirements	16 volt AC, 10 watt or 16 volt AC, 15 watt transformer
---------------------------	--

TOOLS REQUIRED



Phillips
screwdriver



Flathead
screwdriver

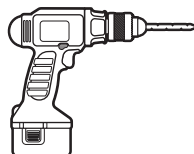

Drill



Pliers

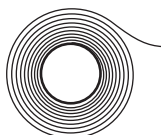

Masking tape



Pen



7/32 in.
(5.5 mm) Drill
bit

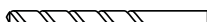

1/16 in.
(1.5 mm) Drill
bit



Wire strippers/cutters



Safety goggles



Wire connector (3x)

Pre-Installation (continued)

HARDWARE INCLUDED

 NOTE: Hardware shown to actual size.



Part	Description	Quantity
AA	Screw - large	2
BB	Wall anchor	2
CC	Screw - small	4

PACKAGE CONTENTS

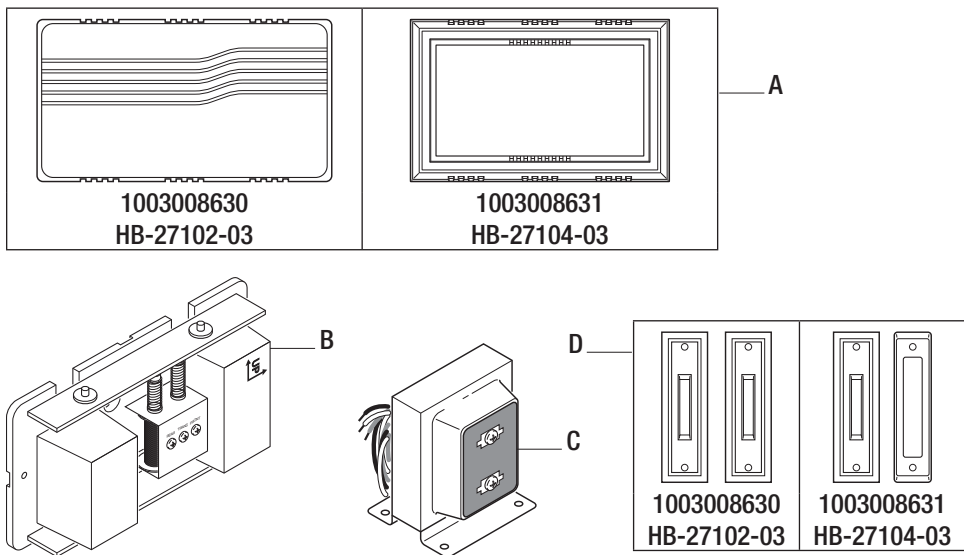

Part	Description	Quantity
A	Doorbell cover	1
B	Doorbell base	1
C	Transformer	1
D	Push button	2

Installation

1 Mounting the transformer



WARNING: Turn off power at fuse or circuit breaker before installing transformer (C).

IMPORTANT: Do not install the transformer (C) in an attic location.

- Locate or install a junction box (not included) close to the selected mounting location for your doorbell. For new installations, remove the cover plate and knockout from the junction box.
- From the exterior of the junction box, pass the transformer (C) wires through the knockout hole in the junction box.

- Fasten the locknut (1) to the transformer's (C) threaded shaft on the inside of the junction box to secure the transformer (C) to the junction box.

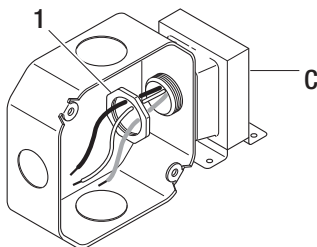

2 Wiring the transformer

- If needed, strip 1/2 in. of insulation from power supply wires.
- Connect the transformer (C) wires to the power supply wires in the junction box using UL approved wire connectors (not included).
 - Connect all white wires together.
 - Connect all black wires together.
 - Connect all ground (green or bare copper) wires together.
- Check all connections and replace the cover plate.

IMPORTANT: For metal junction boxes, it is required to connect the green ground wire from the transformer (C) to the metal junction box or clamp it to the metal conduit.

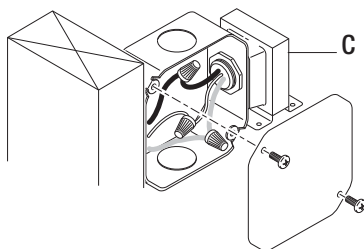

3 Installing new doorbell wire (not included)

- If new wiring, route bell wire (not included) from the transformer (C) to the doorbell base (B) and both push buttons (D). Attach the transformer (C) end of the three bell wires to the low voltage screws on the transformer (C).
- Route bell wire from the doorbell base (B) to each of the push buttons (D).
- Using masking tape, label all bell wire ends as follows:
 - "F" - Front door push button wire
 - "T" - Transformer wire
 - "R" - Rear door push button wire

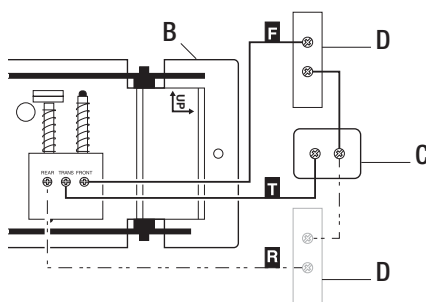

4 Mounting the doorbell base

- Route the wires through the wire entrance hole in the doorbell base (B).
- Using the “UP” arrow indicator, place the doorbell base (B) against the wall and mark the two screw hole locations.
- Drill two 7/32 in. pilot holes and insert wall anchors (BB).
- Attach the doorbell base (B) to the mounting surface using the two large screws (AA) and tighten securely.

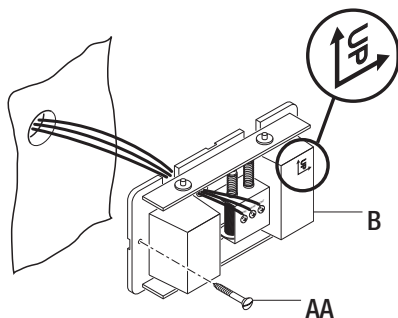

5 Wiring the doorbell

- Connect the doorbell wires to the doorbell base (B):
 - Wire “F” to screw terminal “FRONT”
 - Wire “T” to screw terminal “TRANS”
 - Wire “R” to screw terminal “REAR”
- Press the doorbell cover (A) onto the doorbell base (B).



NOTE: Push button(s) wired to the screw terminal marked “FRONT” will play the “Ding-Dong” sound. Push button(s) wired to the screw terminal marked “REAR” will play the “Ding” sound.

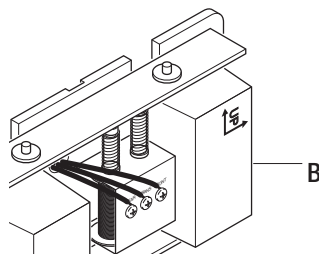

NOTE: To remove doorbell cover (A) after doorbell base (B) is mounted, firmly grasp doorbell cover (A) and pull.

6 Installing the push buttons

- Place one of the push buttons (D) on the mounting surface where the bell wire exits and verify it is level. Mark the mounting surface through the two mounting holes and drill two 1/16 in. pilot holes.
- Attach the two bell wires to the screws on the rear of the push button (D).
- Place the push button (D) on the mounting surface and attach using two small screws (CC).
- Repeat the steps above for the other push button (D).
- Turn power back on at fuse or junction box and test system to verify it is working properly.

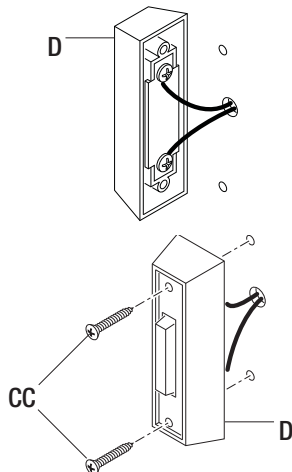

Care and Cleaning

- Use a dry cloth to clean the doorbell cover and base.
- Do not use cleaners or polishes.
- Do not use any fluids on the doorbell base.

Troubleshooting

Problem	Possible Cause	Solution
The doorbell does not sound.	<ul style="list-style-type: none">□ The transformer may not be working properly.□ The push button may not be working properly.□ The doorbell may not be working properly.	<ul style="list-style-type: none">□ Test transformer voltage output with a volt meter. Set the volt meter to read A/C voltage. Voltage should read between 18 - 22 volts A/C on the low voltage side of the transformer when the doorbell is NOT playing. If the volt meter reads below 18 volts, replace the transformer.□ Remove the push button that is not working from the door frame. Disconnect the wires from the terminals and touch the bare wires together. If the doorbell sounds, the push button is defective. Replace the push button.□ Disconnect the wire from the terminal marked "TRANS". While someone presses the push button at the front door, quickly touch the "TRANS" wire to the terminal marked "FRONT". You will see a small spark if the push button, wiring, and transformer are operating properly. Repeat the steps for the "REAR" terminal and the rear push button. If the wiring between the transformer and the push button(s) checks out properly, replace the doorbell.



**Questions, problems, missing parts?
Before returning to the store, call Hampton Bay Customer Service
8 a.m. - 5 p.m., CST, Monday - Friday**

1-844-760-3644

HAMPTONBAY.COM

Retain this manual for future use.



Artículo #1003008630
1003008631
Modelo # HB-27102-03
HB-27104-03

GUÍA PARA EL USO Y CUIDADO

TIMBRE CABLEADO

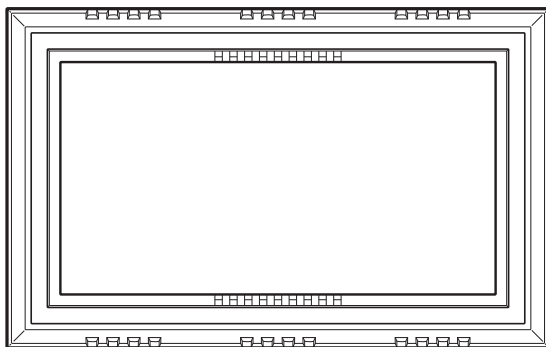

¿Tiene preguntas, problemas o piezas faltantes?
Antes de la devolución al almacén llame al Servicio al Cliente de Hampton Bay de
8 a.m.-5 p.m., Hora del Central, de lunes a viernes.

1-844-760-3644

HAMPTONBAY.COM

Las ilustraciones pueden ser diferentes de la unidad comprada.

GRACIAS

Agradecemos la confianza que han depositado en Hampton Bay al comprar este timbre. Procuramos crear continuamente productos de calidad diseñados para mejorar su hogar. Visítenos en internet para ver nuestra línea completa de productos disponibles que necesita para el mejoramiento de su hogar.

¡Gracias por escoger Hampton Bay!

Contenido

Contenido	10	Herramientas Requeridas	11
Información de seguridad.....	10	Ferretería Incluida.....	12
Garantía	10	Contenido del Paquete.....	12
3 años de garantía limitada	10	Instalación	13
Antes de la instalación	11	Cuidado y limpieza	15
Planificación de la Instalación	11	Análisis de averías.....	15
Especificaciones	11		

Información de seguridad

PRECAUCIONES

- Por favor lea y entienda todo el manual antes de tratar de ensamblar, instalar u operar este timbre.
- Todo trabajo eléctrico debe estar en conformidad con los códigos eléctricos nacionales y locales. En caso de duda, consulte con un electricista calificado.
- Este timbre requiere un transformador de 16 voltios de CA y 10 vatios o 16 voltios de CA y 15 vatios.



ADVERTENCIA: Este timbre requiere una conexión eléctrica de bajo voltaje. No lo conecte directamente a 120 VCA.



ADVERTENCIA: Corte la alimentación en el fusible o disyuntor antes de instalar el transformador.



ADVERTENCIA: Con cajas de empalme metálicas, se requiere conectar el conductor verde de tierra del transformador a esta caja o sujetarla a la tubería metálica conduit.

Garantía

3 AÑOS DE GARANTÍA LIMITADA

LO QUE SE CUBRE

Se garantiza que este producto no tiene partes defectuosas de fábrica o de mano de obra por un período de 3 años desde la fecha de compra. Se necesita el recibo de compra para todos los reclamos de garantía.

LO QUE NO SE CUBRE

Esta garantía no incluye los artículos reemplazables (como bombillas, pilas etc.), servicio de reparación, ajuste y calibración debido al mal uso, abuso o negligencia. Los servicios no autorizados o las modificaciones hechas al producto o a cualquier componente invalidarán esta garantía en su totalidad. Esta garantía no incluye reembolso por inconveniencia, instalación, tiempo de instalación, pérdida de uso, servicio no autorizado, o gastos de envío. Esta garantía no se extiende a otros equipos o componentes que el consumidor usa junto con este producto.

Póngase en contacto con el personal de servicio al cliente al 1-844-760-3644 o visite el sitio www.hamptonbay.com.

Antes de la instalación

PLANIFICACIÓN DE LA INSTALACIÓN

Antes de instalar el timbre, asegúrese de tener todas las piezas. Compare las piezas con las indicadas en las secciones *ferretería incluida* y *contenidos del paquete*. Si alguna pieza falta o está dañada, no trate de ensamblar, instalar u operar este timbre.

Tiempo estimado para la instalación: 30 minutos

ESPECIFICACIONES

Requisitos de la energía eléctrica	Transformador de 16 Voltios CA, 10 Vatios o uno de 16 Voltios CA, 15 Vatios
------------------------------------	---

HERRAMIENTAS REQUERIDAS



Destornillador phillips



Destornillador de cabeza plana

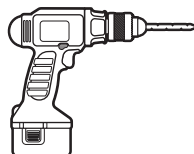

Taladro



Alicates

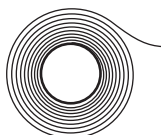

Cinta protectora



Esfero



Broca de 7/16 pulgadas (5,5mm)

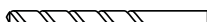

Broca de 1/16 pulgadas (1,5mm)



Peladores/cortadores de cables



Gafas de seguridad



Capuchón para cable (3x)

Antes de la instalación (continuación)

FERRETERÍA INCLUIDA



NOTA: La ferretería se muestra en su tamaño real



Pieza	Descripción	Cantidad
AA	Tornillo - grande	2
BB	Ancla de expansión de pared	2
CC	Tornillo - pequeño	4

CONTENIDO DEL PAQUETE

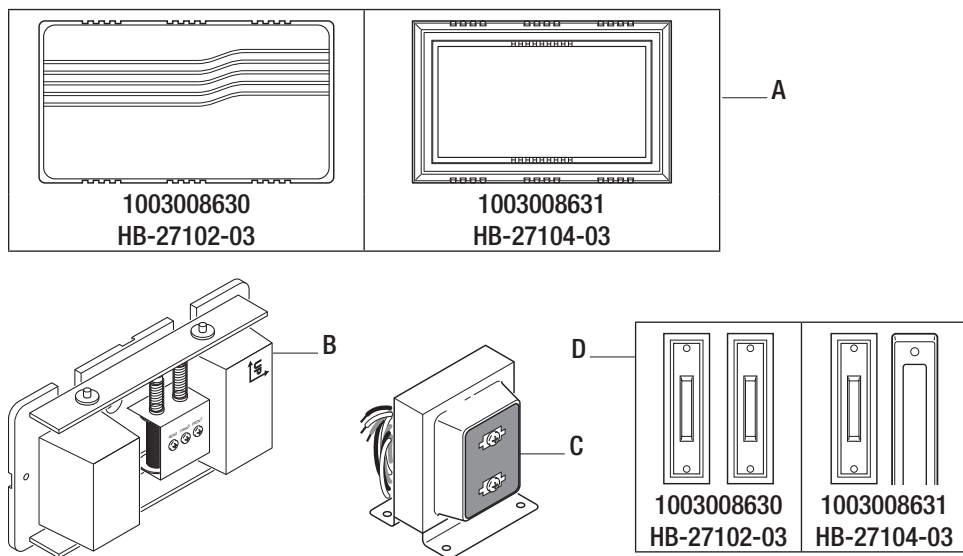

Pieza	Descripción	Cantidad
A	Tapa del timbre	1
B	Base del timbre	1
C	Transformador	1
D	Botón pulsador	2

1 Montaje del transformador



ADVERTENCIA: Corte la alimentación en el fusible o disyuntor antes de instalar el transformador (C).

IMPORTANTE: No instale el transformador (C) en el desván.

- Ubique o instale una caja de conexiones (no incluida) cerca de la ubicación de montaje seleccionada para su timbre. Para instalaciones nuevas retire la placa de la cubierta y la pieza removible de la caja de conexiones.
- Desde el exterior de la caja de empalme, pase los conductores del transformador (C) por el orificio del disco removible de la caja de empalme.

- Fije la contratuerca (1) al eje roscado del transformador (C) en el interior de la caja de conexiones para asegurar el transformador (C) a la caja de conexiones.

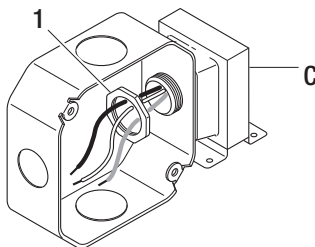

2 Cableado del transformador

- Si es necesario, pele 1/2 pulgada de aislamiento de los cables de suministro de alimentación.
- Conecte los cables del transformador (C) a los cables de suministro de alimentación en la caja de conexiones usando conectores de cables aprobados por UL (no incluidos).
 - Conecte todos los alambres blancos.
 - Conecte todos los alambres negros.
 - Conecte todos los cables de tierra (verde o desnudo) juntos.
- Revise todas las conexiones y vuelva a colocar la placa cubertora.

IMPORTANTE: Con cajas de empalme metálicas, se requiere conectar el conductor verde de tierra del transformador (C) a esta caja o sujetarla a la tubería metálica conduit.

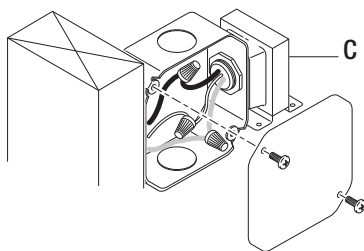

3 Instalación de un nuevo cable para el timbre (no incluido)

- Si es un nuevo cableado, pase el cable de campana (no incluido) desde el transformador (C) a la base del timbre (B) y ambos botones pulsadores (D). Conecte el extremo del transformador (C) de los tres cables de campana a los tornillos de bajo voltaje en el transformador (C).
- Pase el cable de timbre desde la base del timbre (B) a cada uno de los pulsadores (D).
- Usando cinta adhesiva, etiquete todos los extremos del cable del timbre de la siguiente manera:
 - "F" – Conductor del pulsador frontal
 - "T" – Conductor del transformador
 - "R" – Conductor del pulsador posterior

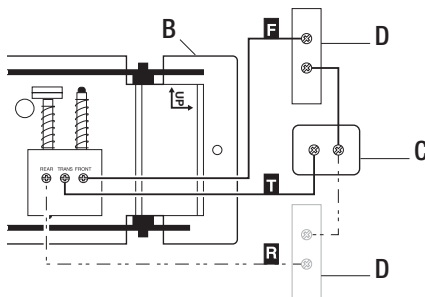

Instalación (continuación)

4 Montaje del timbre

- Pase los cables por el orificio de entrada de cables de la base (B) del timbre.
- Usando la flecha indicadora "ARRIBA", coloque la base del timbre (B) contra la pared y marque la ubicación de las dos orificios para tornillos.
- Taladre dos orificios guía de 7/32 pulgadas e inserte las anclas de pared (BB).
- Fije la base del timbre (B) a la superficie de montaje con los dos tornillos grandes (AA) y apriételes firmemente.

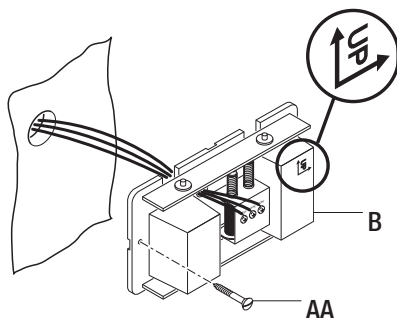

5 Cableado del timbre

- Conecte los cables del timbre a la base del timbre (B):
 - El cable "F" al terminal de tornillo "FRONT"
 - El cable "T" al terminal de tornillo "TRANS"
 - El cable "R" al terminal de tornillo "REAR"
- Cierre a presión la tapa del timbre (A) sobre la base del timbre (B).



NOTA: El (los) botón (es) conectado (s) al terminal de tornillo marcado "FRONT" (ANTERIOR) reproducirá el sonido "Ding-Dong". Los botones conectados al terminal de tornillo marcados "REAR" (POSTERIOR) reproducirán el sonido "Ding".

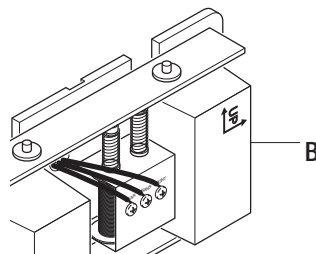

NOTA: Para sacar la cubierta del timbre (A) después de que se coloca la base del timbre (B), agarre firmemente la cubierta del timbre (A) y tire.

6 Instalación de los pulsadores

- Coloque uno de los pulsadores (D) en la superficie de montaje donde sale el cable del timbre y verifique que esté nivelado. Marque la superficie de montaje en los dos orificios de montaje y taladre dos orificios guía de 1/16 pulgadas.
- Coloque los dos cables de la campana a los tornillos en la parte posterior del botón pulsador (D).
- Coloque el pulsador (D) en la superficie de montaje y fíjelo con dos tornillos pequeños (CC).
- Repita los pasos anteriores con el otro pulsador (D).
- Vuelva a conectar la energía en el fusible o caja de unión y pruebe el sistema para verificar que funcione correctamente.

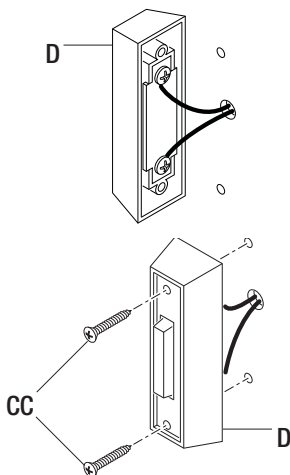

Cuidado y limpieza

- Use un paño seco para limpiar la tapa y la base del timbre.
- No use limpiadores ni pulidores.
- No use ningún líquido sobre la base del timbre.

Análisis de averías

Problema	Causa Probable	Solución
El timbre no suena.	<ul style="list-style-type: none">□ El transformador puede no estar funcionando correctamente.□ El botón pulsador puede no estar funcionando correctamente.□ El timbre puede que no esté funcionando correctamente	<ul style="list-style-type: none">□ Pruebe la salida de voltaje del transformador con un voltímetro. Ajuste el voltímetro para que lea el voltaje CA. La lectura del voltaje debería estar entre 18-22 voltios CA en el lado de bajo voltaje del transformador cuando el timbre NO está sonando. Si el voltímetro lee menos de 18 voltios, reemplace el transformador.□ Retire el botón pulsador que no está funcionando desde el marco de la puerta. Desconecte los cables de los terminales y toque los cables desnudos juntos. Si el timbre suena, el pulsador está defectuoso. Reemplace el botón pulsador.□ Desconecte el cable del terminal marcado "TRANS". Mientras alguien presiona el botón pulsador en la puerta delantera, toque rápidamente el cable "TRANS" con el terminal marcado "FRONT" (DELANTERA). Verá una pequeña chispa si el botón pulsador, el cableado y el transformador están funcionando correctamente. Repita los pasos para el terminal "REAR" (POSTERIOR) y el botón pulsador posterior. Si el cableado entre el transformador y el o los pulsadores está bien, reemplace el timbre.



**¿Tiene preguntas, problemas o piezas faltantes?
Antes de la devolución al almacén llame al Servicio al Cliente de Hampton Bay de
8 a.m.-5 p.m., Hora del Central, de lunes a viernes.**

1-844-760-3644

HAMPTONBAY.COM

Guarde este manual para uso futuro.