

**Drop-In  
Filtration System**  
UNDER SINK

# USS - 120 Installation Instructions



### As Easy As...

Step 1



Step 2

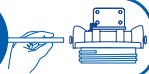

Step 3

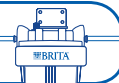

**CONNECT TO  
AUXILIARY FAUCET  
OR KITCHEN FAUCET**



### NSF/ANSI Standards

System Tested and Certified by NSF International against NSF/ANSI Standard 42 for Aesthetic Chlorine, Taste & Odor, and Particulate Class IV. System Tested and Certified by NSF International against NSF/ANSI Standard 372 for low lead content and compliance.

Please refer to Performance Data Sheet for complete reduction data.

Drop-In Filtration System Model USS-120

# Tools & Materials Required

## main components

filter system head



filter o-ring

filter cartridge

mounting bracket

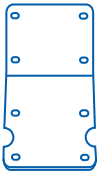

filter housing

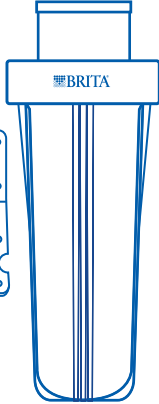

## secondary components

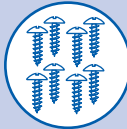

mounting screws

auxiliary faucet adapter

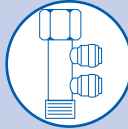

1/4" plastic tubing



filter housing wrench

## package contents

### main:

- filter system head with mounting bracket
- filter o-ring
- filter cartridge
- filter housing

### secondary:

- mounting screws
- auxiliary faucet adapter
- 1/4" plastic tubing
- filter housing wrench

## tools needed for installation



phillips screwdriver



adjustable wrench



pencil



1/8" drill bit



utility knife



tape measure



safety glasses



drill

## optional items

- drill with 1/8" drill bit
- hollow-wall anchor bolts or toggle bolts
- hacksaw
- plumber's tape
- bucket
- silicone grease



**866-709-2086**  
Service & Product Information



**Internet & Mobile**  
[www.protectplus.com](http://www.protectplus.com)



**Free Installation Video**  
[www.protectplus.com](http://www.protectplus.com)

## My Brita® Filtration System (Replace system every 5 years)

System Model No.

Date Purchased / Date to Replace

For FREE Filter Replacement  
Reminder, go to  
[www.protectplus.com](http://www.protectplus.com)

## Please read all instructions, specifications, and precautions before installing and using your water filter system.

### NOTICE

Precautions: for cold water use only.

Consult your local plumbing codes and install accordingly.

This filter must be protected from freezing, which can cause cracking of the filter and water leakage.

Because of the product's limited service life and to prevent costly repairs or possible water damage, **we strongly recommend that the head of the filter be replaced every five years.** If the head of the filter has been in use for longer than this period, it should be replaced immediately. Date the top of any new head to indicate the next recommended replacement date.

DO NOT DRILL THROUGH AN ALL-PORCELAIN OR CAST IRON SINK. If installing on an all-porcelain or cast iron sink, the faucet must be mounted in a pre-drilled sprayer hole or through the countertop next to the sink. If the countertop must be drilled, make certain that the area below the drilling location is free of wiring and pipes. Also, make sure that there is sufficient room to make the proper connections to the bottom of the faucet mount. DO NOT DRILL THROUGH COUNTER TOPS MORE THAN 1" IN THICKNESS OR COUNTERTOPS MADE OF TILE, MARBLE, GRANITE, OR SIMILAR SUBSTANCE. Consult with a plumber or the countertop manufacturer for assistance.



### CAUTION

Please wear safety glasses to protect eyes when drilling.



### WARNING

WARNING: Be sure that all electrical appliances and outlets are turned off at the circuit breaker before working in the cabinet area.

## Filtration Facts

- These filters are not water purifiers. Do not use with water that is microbiologically unsafe or of unknown quality without adequate disinfection before or after the system. Systems certified for Cyst reduction may be used on disinfected water that may contain filterable Cysts.
- This unit is not designed to filter sulfur odor (rotten egg odor) caused by hydrogen sulfide. Use of carbon filters to treat sulfur odor may intensify taste/odor problems.
- Please comply with all state and local regulations regarding the installation of water treatment devices.
- The contaminants or other substances reduced by the water filter device are not necessarily in your water.

## Operation / Maintenance Data

These units are intended for non-commercial use. They should be used only in ambient air temperature of between 35 degrees F / 2 degrees C and 100 degrees F / 38 degrees C. Placement of these units in direct sunlight or use of electrical heating equipment on these units must be avoided. Replace filter cartridge when and as directed in the installation / operation instructions included with each cartridge. Replacement filter cartridges are available at retail outlets.

## Before You Start



- Locate space in your cabinet to secure water filter system.
- Check under the sink to locate a solid wall surface to mount the filter system.  
**\*\*FILTER SYSTEM MUST BE MOUNTED IN A VERTICAL POSITION\*\***
- Position on cabinet wall to provide easy access for future cartridge change-outs.
- If you have anything other than flexible hose under your sink, check to see if you need to purchase special fittings.
- Turn off cold water shut-off valve to kitchen sink.
- Turn on cold water faucet on kitchen sink to release water pressure.

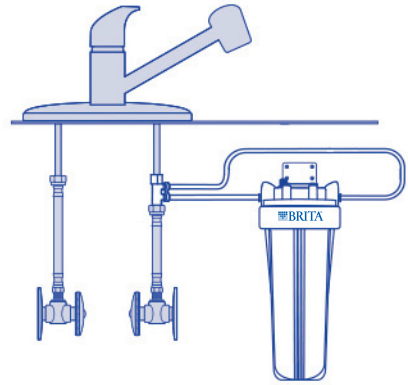

*These directions are for direct connect to your kitchen faucet. If you already have an auxiliary faucet, visit us online at [www.protectplus.com](http://www.protectplus.com) to download instructions to connect to auxiliary faucet. To learn more about the benefits of using an auxiliary faucet with your system, see page 10.*

## As Easy As...

**Step 1** **direct connect to kitchen faucet**  
Attach Head to Inside of Cabinet Wall

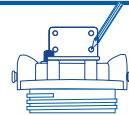

**Step 2** **direct connect to kitchen faucet**  
Attach tubing/fittings to the water line/head

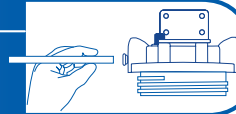

**Step 3** **direct connect to kitchen faucet**  
Install Filter and Test for Leaks

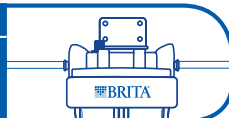

# Step 1 Attach Head to Inside of Cabinet Wall

Note: Mount the filter system to a solid cabinet wall or wall. If a solid surface is not available, use hollow-wall anchor bolts or toggle bolts (not included) to secure to the wall.

- Locate an easy access area to mount the filter.
- Remove filter housing from system head.
- Mount bracket to system head.
- Measure and mark location of mounting holes.
- Mount system head to wall of cabinet.

materials and tools needed



**CAUTION**

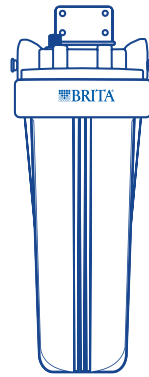

↑  
Mount to cabinet  
in vertical position  
↓

**4-6" FROM BOTTOM**

**Mounting  
Bracket**

**System  
Head**

**INLET**

**OUTLET**

materials and tools needed



**WARNING**



**COLD  
WATER  
VALVE**

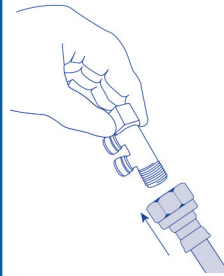
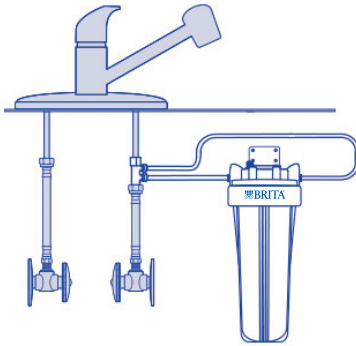

**COLD  
WATER  
VALVE**

- Disconnect the top of the cold water plumbing line from the faucet shank. Ensure cold water shut-off valve is closed, and turn on cold water on faucet.
- Screw the Kitchen Faucet Adapter onto the lower end of the faucet shank and upper end of cold water line.
- Note position of Kitchen Faucet Adapter as attached to cold water line.

*Step 2 continued on next page >>*

## Step 2

Attach tubing/fittings to the water line/head

<< Step continued from previous page

materials and tools needed



wet ends of tubing before inserting

✓ cut squarely on both ends



✗ do not bend or crimp



✗ do not cut at an angle



**COLD WATER FAUCET LINE**

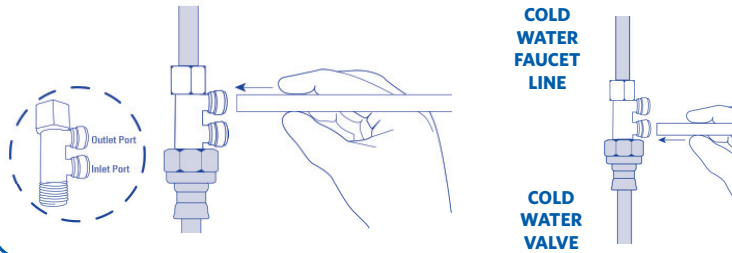
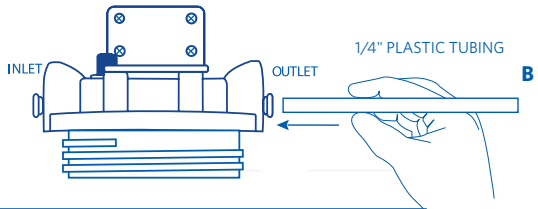
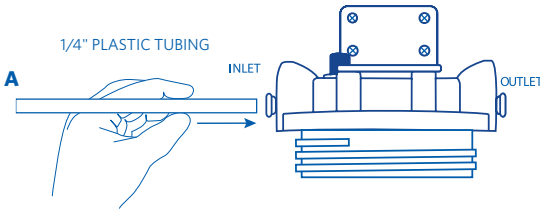

- Determine lengths of 1/4" plastic tubing needed to connect to both inlet port and outlet port of Kitchen Faucet Adapter.
- Cut 1/4" plastic tubing squarely on both ends to length.
- Avoid extra long lengths that may create kinks in the line.

# Install Filter and Test for Leaks

## Step 3

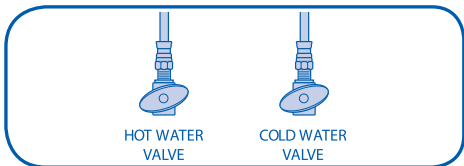
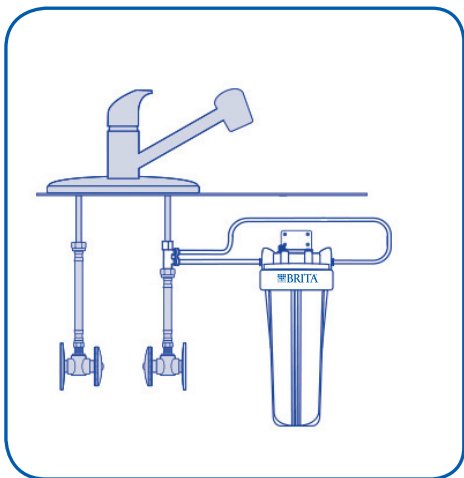

- Insert the new Filter Cartridge over the standpipe in the bottom of the Filter Housing.
- Screw the Filter housing back onto the System Head and hand-tighten. Using the Filter Housing Wrench, tighten 1/4 turn. **Note: Do not over tighten.**
- Turn on the cold water shut-off valve. Turn on the kitchen faucet. Allow the water to run approximately 10 minutes.
- Check for any leaks.
- If system is leaking, turn off cold water shut-off valve and refer to troubleshooting guide.



# Troubleshooting Guide



### Leaks between system head and filter housing

- \* Remove the filter housing and inspect the o-ring.
- \* Make sure it is in place and free from dirt and particles.
- \* Install the filter/filter housing.
- \* Turn on the cold water supply valve and turn on the filter faucet.
- \* Make sure filter housing is seated tightly.



### Leaks around fittings

- \* **Turn off the cold water shut-off valve.** Press in the gray collar on the Inlet and/or Outlet fittings. Remove tube and inspect. Repair/replace tubing. Reconnect tubing. Ensure it hasn't been crimped.
- \* Turn the cold water shut-off valve back on and turn on the faucet.

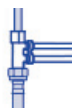

### Leaks on Kitchen Faucet Water Line connections

- \* **Turn off the cold water shut-off valve to the filter system.**
- \* Locate the kitchen faucet adapter.
  - If the 1/4" plastic tubing is leaking, follow the previous steps.
  - If the thread between the kitchen faucet adapter and the kitchen faucet stem is leaking, tighten more securely. If leaking continues, disconnect the 3/8" plastic tubing and remove the kitchen faucet adapter. Wrap the kitchen faucet adapter and the cold water supply line with plumber's tape and re-install.
  - Turn the cold water shut-off valve back on and turn on the faucet.

» If leaks continue, turn off the water supply and call Customer Service or your local plumber.





## Filter Replacement (every 6 months)



For FREE Filter Replacement Reminder, go to  
[www.protectplus.com](http://www.protectplus.com)

Note: Place bucket or rags under the filter system to catch any water drips.

- Using the Filter Housing Wrench  
Turn the filter right to left (as you face it) until it releases. Remove and discard used filter.
- See page 8 for inserting new filter.
- Changing water filter on a regular basis ensures optimum performance of the water filtration system.



## Use and Care

### Brita® Filtration System USS-120

Usage and quality of water in your incoming water line affect the life of filter cartridges. Cartridges should be replaced sooner if water pressure at the faucet begins to drop noticeably or if the filter fails to perform satisfactorily.

After prolonged periods of non-use, it is recommended that the filter system be flushed thoroughly. Let water run for 10 minutes before using.

The filter used with this filter system has a limited service life. Changes in taste, odor, and/or flow of the water being filtered indicate that the filter should be replaced.

Please see the Performance Data Sheet for the certified performance of specific systems with stated cartridges.

#### System

USS-120 Drinking Water Filtration System

Replace filters every six months or sooner.

#### Filter Model Numbers

USF-101 - Level 1 filter (included with system)

USF-102 - Level 2 filter

USF-103 - Level 3 filter

USF-104 - Level 4 filter

#### Replacement Parts Part Number

WFAS-300

WFAF-600

WFAF-300

BRTAH-100

FCT-102

#### Description

Mounting Screws (Package of 2)

Kitchen Faucet Adapter

1/4" Plastic Tubing

System Head

Filtered Water Faucet - Chrome

# The Benefits of Using an Auxiliary Faucet with your BRITA® USS-120 Filtration System

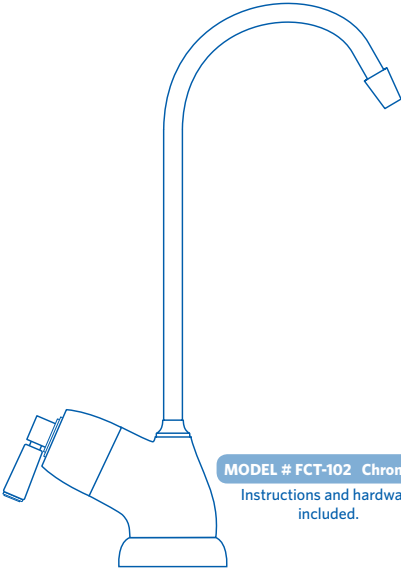

- Only filters the water you want to filter.
- Optimizes filter life by only filtering water for drinking and cooking.
- Improves filter performance depending upon the filter you use.
- See enclosed Performance Data Sheet for claims.

*The **USS-120 Filtration System** is one of the few undersink filtration systems on the market today that gives users the option to connect their system directly to their kitchen faucet or an auxiliary faucet. Both methods offer benefits to the end user.*

# BRITA®



## Sistema de filtración de inserción

## USS - 120 Instrucciones de instalación



### Tan fácil como...

Paso 1



Paso 2



Paso 3

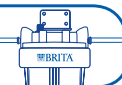

Conecte al grifo auxiliar o al grifo de cocina





### Normas NSF/ANSI

Sistema probado y certificado por NSF internacional según la norma NSF/ANSI 42 para cloro estético, sabor y olor, y partículas clase IV. Sistema probado y certificado por NSF internacional según la norma NSF/ANSI 372 para la conformidad y bajo contenido de plomo.

Refiérase a la Hoja de datos del rendimiento para la información completa sobre los componentes que dismínuye.

Sistema de filtración de inserción Modelo USS-120

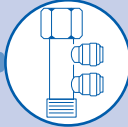
# Implementos y materiales necesarios

componentes principales	componentes secundarios	Contenido del paquete
cabezal del sistema de filtración		<b>principal:</b> <ul style="list-style-type: none"> <li>○ cabezal de sistema de filtración con soporte de montaje</li> </ul>
junta tórica del filtro		<ul style="list-style-type: none"> <li>○ junta tórica del filtro</li> </ul>
cartucho de filtro	adaptador de grifo auxiliar	<ul style="list-style-type: none"> <li>○ cartucho de filtro</li> </ul>
soporte de montaje	tubería plástica de 1/4" (6.4 mm)	<ul style="list-style-type: none"> <li>○ carcasa del filtro</li> </ul>
carcasa del filtro		<b>secundarios:</b>
	lave para la carcasa del filtro	<ul style="list-style-type: none"> <li>○ tornillos de montaje</li> </ul>
		<ul style="list-style-type: none"> <li>○ adaptador de grifo auxiliar</li> </ul>
		<ul style="list-style-type: none"> <li>○ tubería plástica de 1/4" (6.4 mm)</li> </ul>
		<ul style="list-style-type: none"> <li>○ llave para la carcasa del filtro</li> </ul>

implementos necesarios para la instalación	artículos opcionales
	<ul style="list-style-type: none"> <li>○ Taladro con brocas de 1/8" (3,18 mm)</li> </ul>
	<ul style="list-style-type: none"> <li>○ pernos de anclaje o pernos acodados para pared hueca</li> </ul>
	<ul style="list-style-type: none"> <li>○ segueta</li> </ul>
	<ul style="list-style-type: none"> <li>○ cinta de plomería</li> </ul>
	<ul style="list-style-type: none"> <li>○ cubeta</li> </ul>
	<ul style="list-style-type: none"> <li>○ grasa de silicona</li> </ul>
	
	

		
<p><b>866.709.2086</b> Información del producto y servicio</p>	<p><b>Internet y móvil</b> <a href="http://www.protectplus.com">www.protectplus.com</a></p>	<p><b>Video de instalación gratuito</b> <a href="http://www.protectplus.com">www.protectplus.com</a></p>

**Sistema de filtración universal My Brita® (reemplace el sistema cada 5 años)**

Número de modelo del sistema	Fecha de compra / Fecha de cambio	Para recordatorios GRATIS de cambio del filtro, ingrese a <a href="http://www.protectplus.com">www.protectplus.com</a>
<input type="text"/>	<input type="text"/>	

## Lea todas las instrucciones, especificaciones y precauciones antes de instalar o utilizar su sistema de filtración de agua.

### Aviso

Precauciones: para uso con agua fría únicamente.

Lea todas las instrucciones, especificaciones y precauciones antes de instalar o utilizar su sistema de filtración de agua.

Este filtro deberá estar protegido del congelamiento, lo cual puede ocasionar la rotura del filtro y goteo de agua. Debido a la vida de servicio limitada del producto y para evitar reparaciones costosas o posible daño originado por el agua, **recomendamos enfáticamente reemplazar el cabezal del filtro cada cinco años.** Si el cabezal del filtro ha estado en uso por un período mayor, debe reemplazarse de inmediato. Coloque la fecha en la parte superior de cualquier cabezal nuevo para indicar la próxima fecha de reemplazo recomendada.

**NO TALADRE EN UN FREGADERO TOTALMENTE ELABORADO EN PORCELANA O HIERRO FUNDIDO.** Si instala en un fregadero totalmente elaborado en porcelana o hierro fundido, el grifo se deberá montar en un agujero previamente taladrado para el rociador o a través de la encimera al lado del fregadero. Si es necesario taladrar la encimera, compruebe que el área debajo del lugar donde va a taladrar no tenga cableado ni tubos. Asimismo, compruebe que exista suficiente espacio para hacer las conexiones adecuadas a la parte inferior del soporte del fregadero. **NO PERFORE ENCIMERAS QUE TENGAN MÁS DE UNA PULGADA (2.5 cm) DE ESPESOR, NI LAS DE BALDOSAS, MÁRMOL, GRANITO O MATERIALES SIMILARES.** Consulte con un plomero o con el fabricante de la encimera para obtener asistencia.



### Precaución

Use gafas de seguridad para proteger los ojos cuando taladre.



### Advertencia

**ADVERTENCIA:** Verifique que todos los electrodomésticos y los tomacorrientes estén desconectados en el interruptor de circuito principal antes de trabajar en el área del gabinete.

## Datos sobre la filtración

- Estos filtros no son purificadores de agua. No utilice con agua que sea microbiológicamente insegura o de calidad desconocida sin la adecuada desinfección antes o después del paso por el sistema. Los sistemas certificados para la disminución de quistes pueden ser utilizados en aguas desinfectadas que puedan contener quistes filtrables.
- Esta unidad no está diseñada para filtrar el olor a azufre (olor a huevos podridos) que ocasiona el sulfuro de hidrógeno. Utilizar filtros de carbón para tratar el olor a azufre puede intensificar los problemas de sabor/olor.
- Cumpla con todas las regulaciones estatales y locales relacionadas con la instalación de las unidades para tratamiento de agua.
- Los contaminantes u otras sustancias que disminuye esta unidad de filtración de agua no están necesariamente en el agua de su vivienda.

## Información de funcionamiento/mantenimiento

Estas unidades no están destinadas para uso comercial. Deben utilizarse sólo en ambientes donde la temperatura del aire esté entre 35 grados F / 2 grados C y 100 grados F / 38 grados C. Debe evitar exponer estas unidades a la luz solar directa o al uso de equipo de calefacción. Cambie el cartucho del filtro como y cuando lo indiquen las instrucciones de instalación/operación que se incluyen con cada cartucho. Los cartuchos de reemplazo del filtro están a disposición en las tiendas al detal.

## Antes de comenzar



**Advertencia**

- Ubique el espacio en su gabinete para fijar el sistema de filtración de agua.
- Revise bajo el fregadero para ubicar una superficie de pared sólida para montar el sistema de filtración. **\*\*EL SISTEMA DE FILTRACIÓN DEBERÁ MONTARSE EN POSICIÓN VERTICAL\*\***
- Coloque en una pared del gabinete que brinde acceso fácil para futuros cambios del cartucho.
- Si tiene otro tipo de mangueras distintas de las flexibles debajo del fregadero, verifique si necesita comprar acoples especiales. Cierre la válvula de suministro de agua fría al fregadero.
- Abra el grifo de agua fría del fregadero para eliminar la presión del agua.

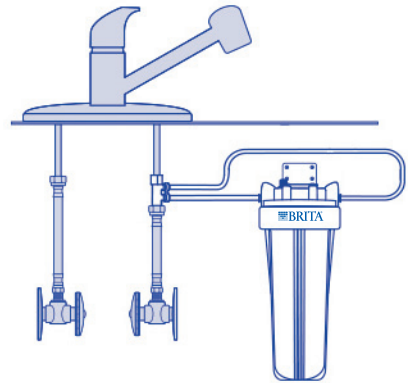

Estas instrucciones son para *Conexión directa a su grifo de la cocina*. Si ya dispone de un grifo auxiliar, visítenos en línea en [www.protectplus.com](http://www.protectplus.com) descargar instrucciones para conectar a la llave auxiliar. Para conocer más sobre los beneficios de usar un grifo auxiliar con su sistema, consulte la página 20.

## Tan fácil como...

**Paso 1** Conexión directa al grifo de la cocina  
Fije el cabezal a la parte interior de la pared del gabinete

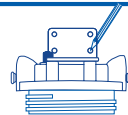

**Paso 2** Conexión directa al grifo de la cocina  
Fije la tubería/acoples a la tubería de agua/cabezal

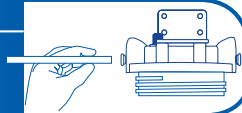

**Paso 3** Conexión directa al grifo de la cocina  
Instale el filtro y pruebe si hay fugas

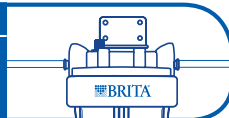

# Step 1

Fije el cabezal a la parte interior de la pared del gabinete

Materiales e implementos necesarios



Nota: Monte el sistema del filtro en la pared sólida de un gabinete o en la pared. Si no existe una superficie sólida, utilice los pernos de anclaje o pernos acodados para pared hueca (no se incluyen) para fijarlo a la pared.

- Ubique un área de fácil acceso para montar el filtro.
- Retire la carcasa del filtro del cabezal del sistema.
- Monte el soporte al cabezal del sistema.
- Mida y marque la ubicación de los agujeros de montaje.
- Monte el cabezal del sistema a la pared del gabinete.



## Precaución

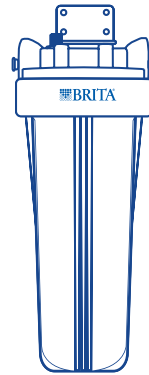

Monte al gabinete en posición vertical

**4-6" (10.2 cm a 15.2 cm) desde la parte inferior**

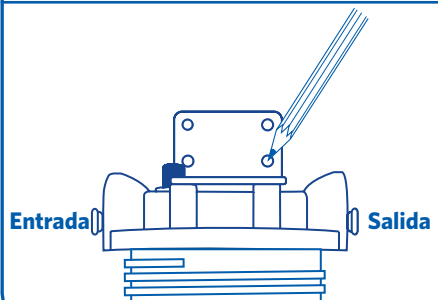
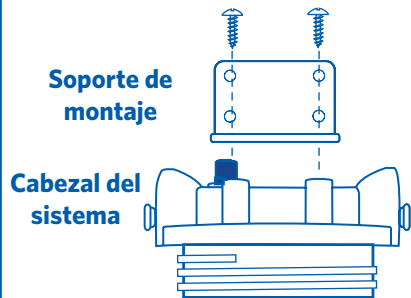

Fije la tubería/acoples a la tubería de agua/cabezal

Materiales e implementos necesarios



Advertencia



Válvula de agua fría

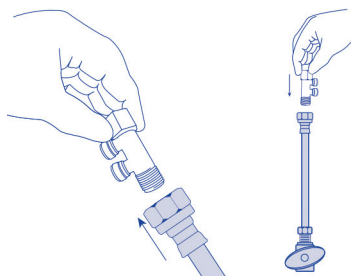
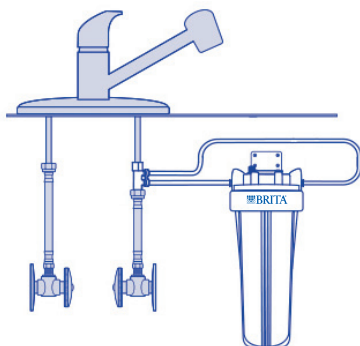

Válvula de agua fría

- Desconecte la parte superior de la tubería de agua fría del vástago del grifo. Revise que la válvula de cierre de agua fría esté cerrada y abra el suministro de agua fría del grifo.
- Atornille el adaptador del grifo de cocina en el extremo inferior del vástago del grifo y el extremo superior de la tubería de agua fría.
- Observe la posición del adaptador del grifo de cocina cuando lo fije a la tubería de agua fría.

*Paso 2 - Continúa en la página siguiente>>*



## Paso 2

Fije la tubería/acoples a la tubería de agua/cabezal

<< Paso 2 - Continúa en la página siguiente

Materiales e implementos necesarios



Tubería del grifo de agua fría

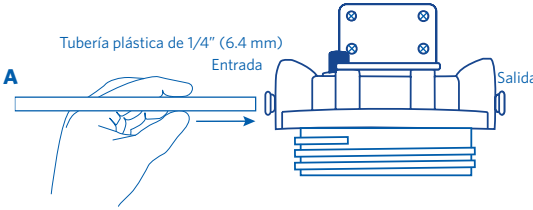

Moje los extremos de la tubería antes de insertarla

✓ Corte en ángulo recto en ambos extremos

✗ No doble ni engarce

✗ No corte en ángulo

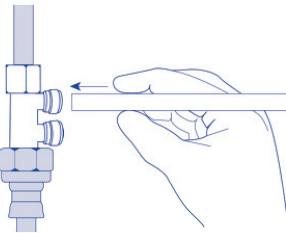
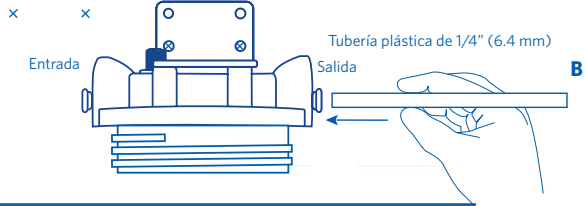

Tubería del grifo de agua fría

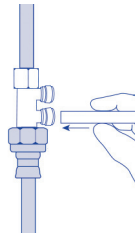

Válvula de agua fría

- Determine la longitud de la tubería plástica de 1/4" (6.4 mm) necesaria para conectar los puertos de entrada y salida al adaptador del grifo de la cocina.
- Corte la tubería plástica de 1/4" (6.4 mm) en ángulo recto en ambos extremos al largo necesario.
- Evite dejar la tubería a un largo excesivo que pudiera crear torceduras.

# Instale el filtro y pruebe si hay fugas

## Paso 3

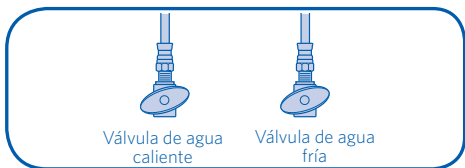
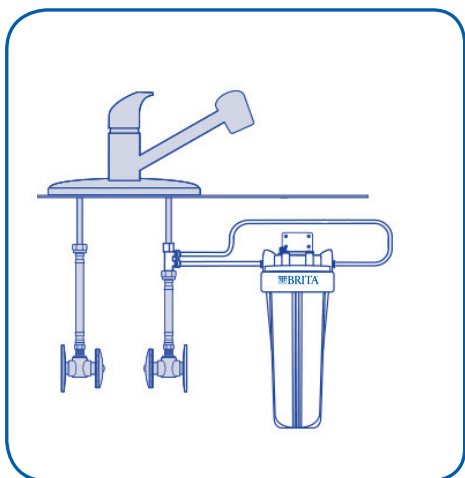

Válvula de agua caliente

Válvula de agua fría

- Inserte el nuevo cartucho del filtro sobre el tubo vertical en la parte inferior de la carcasa del filtro.
- Atornille la carcasa del filtro nuevamente en el sistema y apriete a mano. Utilizando la llave de la carcasa del filtro apriete  $\frac{1}{4}$  de vuelta. **Nota: No apriete demasiado.**
- Abra la válvula de suministro de agua fría. Abra el grifo de la cocina. Deje que el agua corra aproximadamente durante 10 minutos.
- Revise si hay fugas.
- Si el sistema tiene fugas, cierre la válvula de suministro de agua fría y consulte la guía de localización y solución de problemas.



# Guía para solución de problemas

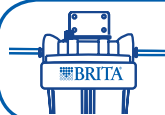

### Fugas entre el cabezal del sistema y el alojamiento del filtro.

- \* Retire la carcasa del filtro e inspeccione la junta tórica.
- \* Compruebe que esté en su lugar y que no tenga suciedad ni partículas.
- \* Instale el filtro/la carcasa del filtro.
- \* Abra la válvula de suministro de agua fría y abra el grifo del filtro.
- \* Compruebe que la carcasa del filtro encaje ajustadamente.

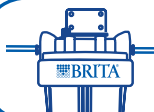

### Fugas alrededor de los acoples

- \* **Cierre la válvula de suministro de agua fría.** Presione en la anilla gris de los acoples de entrada y/o salida. Retire la tubería e inspeccione. Repare/cambie la tubería. Vuelva a conectar la tubería. Compruebe que no esté comprimida. Turn the cold water shut-off valve back on and turn on the faucet.

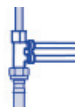

### Fugas en las conexiones de la tubería de agua del grifo de cocina.

- \* **Cierre la válvula de suministro de agua fría al sistema de filtración.** Ubique el adaptador del grifo de cocina.
  - Si la tubería de plástico de  $\frac{3}{4}$ " (6.4 mm) gotea, siga los pasos previos.
  - Si la rosca entre el adaptador del grifo de cocina y el espárrago está goteando, apriétela de forma más segura. Si el goteo continúa, desconecte la tubería plástica de  $\frac{3}{8}$ " y retire el adaptador del grifo de cocina. Envuelva el adaptador del grifo de cocina y la tubería de suministro de agua fría con cinta de plomería y vuelva a instalar.
  - Vuelva a abrir la válvula de suministro de agua fría y abra el grifo.

» Si la fuga continúa, cierre el suministro de agua y llame al Departamento de servicio al cliente o a un plomero local.

## Reemplazo del filtro (cada 6 meses)



Para recordatorios GRATIS de Cambio del filtro, ingrese a [www.protectplus.com](http://www.protectplus.com)

Nota: Coloque una cubeta o paños debajo del sistema de filtración para recoger un posible goteo.

- Usando la llave de la carcasa del filtro gire el filtro de derecha a izquierda (estando orientado de frente a él) hasta que afloje. Retire y deseche el filtro usado. Consulte la página 18 para insertar el filtro nuevo. Cambiar el filtro de agua con regularidad garantiza el desempeño óptimo del sistema de filtración de agua.



## Uso y mantenimiento

### Sistema de filtración Brita® USS-120

El uso y la calidad del agua de su tubería de alimentación de agua afectan la vida de los cartuchos del filtro. Los cartuchos deben cambiarse con mayor frecuencia si la presión del agua del filtro comienza a disminuir notablemente o si el filtro no funciona satisfactoriamente.

Después de períodos prolongados sin uso, se recomienda purgar completamente el sistema de filtración. Deje correr el agua durante 10 minutos antes de usar.

El filtro que se utiliza con este sistema de filtración tiene una vida de servicio limitada. Los cambios en el sabor, olor y/o flujo del agua que se filtra indican que debe cambiar el filtro. should be replaced.

Consulte la Hoja de datos de rendimiento para obtener la información sobre el rendimiento certificado de sistemas específicos con los cartuchos indicados.

#### Sistema

USS-120 Sistemas de filtración de agua potable

Reemplace los filtros cada seis meses o menos.

#### Números de modelo de los filtros

Filtro de nivel 1 USF-101 (se incluye con el sistema)

Filtro de nivel 2 USF-102

Filtro de nivel 3 USF-103

Filtro de nivel 4 USF-104

#### Piezas de recambio

##### Pieza número

WFAS-300

WFAF-600

WFAF-300

BRTAH-100

FCT-102

##### Descripción

Tornillos de montaje (paquete de 2)

Adaptador de grifo de cocina

Adaptador de grifo de cocina

Cabezal del sistema

Grifo para agua filtrada - cromado

## Los beneficios de utilizar un grifo auxiliar con su sistema de filtración BRITA® USS-120

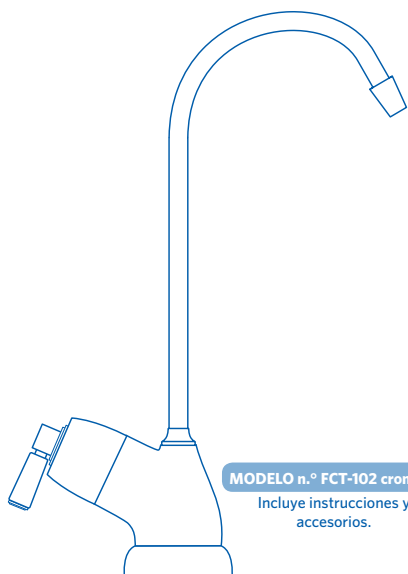

MODELO n.º FCT-102 cromado.

Incluye instrucciones y accesorios.

- Solo filtra el agua que usted desea filtrar.
- Optimiza la vida del filtro ya que filtra solo el agua para beber y cocinar.
- Mejora el rendimiento del filtro dependiendo del filtro que utilice.
- Consulte la Hoja de datos de rendimiento que se incluye para ver los enunciados.

*El sistema de filtración USS-120 es uno de los pocos sistemas de filtración del mercado para colocación bajo el fregadero que brinda a los usuarios la opción de conectar el sistema directamente al grifo de la cocina o a un grifo auxiliar. Ambos métodos brindan beneficios al usuario final.*

# Great-tasting water that's better for you, better for the environment<sup>1</sup>

Agua de estupendo sabor que es mejor para usted, mejor para el ambiente<sup>1</sup>

## Great-tasting water >

Agua de estupendo sabor

When water tastes better,  
you'll drink more of it

Si el agua tiene mejor sabor, beberá más



## Reduce chlorine (taste and odor)<sup>2</sup> >

Disminuye el cloro (sabor y olor)<sup>2</sup>

Brita® filters reduce chlorine (taste and odor)<sup>2</sup> found in tap  
water, leaving you with great-tasting water

Los filtros Brita® disminuyen el cloro (sabor y olor)<sup>2</sup> que se encuentra en el  
agua del grifo, brindándole un agua de estupendo sabor



## Products to fit your life >

Productos que se adaptan a su estilo de vida

A variety of Brita® products to fit you and your  
family's lifestyle

Una diversidad de productos Brita® que se adaptan a usted y al  
estilo de vida de su familia



## Better for the environment, and your wallet<sup>3</sup> >

Es mejor para el medio  
ambiente y su cartera<sup>3</sup>

Visit Brita online at [www.Brita.com](http://www.Brita.com)  
to learn how you can make a positive impact  
on the environment

Visita Brita® línea en [www.Brita.com](http://www.Brita.com) para aprender cómo usted  
puede hacer un impacto positivo en el medio ambiente



1 Better compared to tap. No bottles to throw away.

2 Substances reduced may not be in all users' water.

3 Can save money versus bottled water.

1 Mejor en comparación con el agua del grifo. Sin botellas que desechar.

2 Las sustancias que disminuye puede que no estén en el agua de  
todos los usuarios.

3 Se puede ahorrar dinero en comparación con el agua embotellada.

© 2014 Protect Plus. All rights reserved. Protect Plus is a trademark of Protect Plus, LLC. The BRITA trademark and logo are registered trademarks of Brita LP and are used under license by Protect Plus, LLC. All rights reserved.

©2014 Protect Plus. Todos los derechos reservados. La marca comercial y el logo BRITA son marcas comerciales registradas de Brita LP y se usan bajo licencia de Protect Plus, LLC. Todos los derechos reservados.

