

Electric Duster Owner's Manual

Plumero Eléctrico Manual de Usuario
Dépoussiéreur Électrique Manuel d'emploi

Model / Modelo / Modèle:

A-2

(115V 60HZ)



Intertek

Read and save these instructions
Lea y guarde estas instrucciones
Lisez et épargnez ces instructions

www.xpower.com | 1-(855)-855-8868 | info@xpower.com

Index: NA-1-B3
Edition: 1.4.Alpha

Safety Instructions

WARNING - READ AND SAVE THESE INSTRUCTIONS BEFORE USING THIS PRODUCT.

The user of electrical products may create hazards that include, but are not limited to injury, fire, electrical shock. Failure to follow these instructions may damage and/or impair its operation and void the warranty.

- Before operating, remove all packaging material and check for any damage that may have occurred during shipping or any missing items.
- Check household power supply to ensure it matches the appliance's specification.
- To reduce the risk of electric shock, this appliance has a polarized plug (one blade is wider than the other). This plug is intended to fit into a polarized outlet only one way. If the plug does not fit fully into the outlet, reverse the plug. If it still does not fit, contact a qualified electrician. **DO NOT** change the plug in any way.
- **DO NOT** use with damaged cord or plug. If the appliance is not working as it would, or has been dropped, damaged, left outdoors, or dropped into water, return it to a service center.
- **DO NOT** pull or carry by cord, use cord as a handle, close a door on cord, or pull cord around sharp edges or corners.
- **DO NOT** run appliance over cord. Keep cord away from heated surfaces.
- The unit's electrical cord cannot be replaced. If the cord is damaged, the appliance should not be used further.
- **DO NOT** touch this appliance or the plug with wet hands or while standing in water.
- **DO NOT** allow to be used as a toy. Close attention is necessary when used by or near children.
- **DO NOT** leave appliance when plugged in. Unplug from outlet when not in use and before servicing.
- Turn off all controls before unplugging. Remove the power cord from the electrical receptacle by grasping and pulling on the power cord plug-end only, **DO NOT** pull the cord directly.
- Use only as described in this manual. Use only manufacturer's recommended attachments.
- **DO NOT** put any object into openings. **DO NOT** use with any opening blocked; keep free of dust, lint, hair, and anything that may reduce air flow.
- Keep hair, loose clothing, fingers and all parts of body away from openings.
- Use extra care when cleaning on stairs.
- If the appliance is damaged or it malfunctions, **DO NOT** continue to use it. Unplug the product from the electrical outlet. Refer to troubleshooting guide or contact XPOWER.
- Store in a dry indoor area, away from exposure to sunlight, rain, extreme temperature and humidity, or other extreme environments, when not in use.
- An electronic instruction manual can be obtained through manufacturer's website www.xpower.com.

Safety Instructions (Continued)

Special Instructions

This product is ETL/C-ETL certified.

- The ETL (Electrical Testing Laboratory) Listed Mark is proof that this product has been independently tested and meets the applicable published safety standard of North America.

Electric Motor Driven Tools:

(1) Sparks

- (1.1) Sparks may be visible on occasion due to the electric motor. Various factors may cause this such as prolonged or intensive use, foreign objects or an imbalanced motor.
- (1.2) **DO NOT** use this product around flammable or explosive materials such as gas, oil and chemicals. Sparks can ignite these materials and cause fire.
- (1.3) Occasionally small amounts of sparks are safe if away from flammable or explosive materials. Please follow the instructions of the troubleshooting guide. (See Page 12: Troubleshooting Guide)
- (1.4) If the amount of sparks exceeds the safe range, a thermal protection fuse will stop this product completely. Please contact XPOWER or other parties authorized by XPOWER for further instructions.
- (1.5) If sparks continue or you have a large amount of sparks, we will consider your machine as a defective unit. Please stop using immediately and contact XPOWER or other parties authorized by XPOWER for return or further instructions.

(2) Temperature Level

- (2.1) This product generates heated air from the powerful motor. After prolonged use, the airflow and the machine surface can reach high temperature levels.
- (2.2) Please be aware that the objects under high temperatures can be damaged. Follow the instructions of the troubleshooting guide. (See Page 12: Troubleshooting Guide)
- (2.3) If the temperature exceeds the safe range, a thermal protection fuse will shut down the unit automatically. Please contact XPOWER or other parties authorized by XPOWER for further instructions.

(3) Noise Level

- (3.1) This product uses a high RPM (Revolutions Per Minute) motor to provide powerful airflow and can create a high level of noise.
- (3.2) Please follow the instructions of the troubleshooting guide. (See Page 12: Troubleshooting Guide)

If you drop this product:

- (1) Before the next usage, please point to a safe area and turn on the unit with the low speed setting for 5 minutes. And then switch to the higher speed setting for another 5 minutes.
- (2) If you experience abnormal sparks, temperature or noise level occur during the above operation, please immediately stop using and contact XPOWER or other parties authorized by XPOWER for further instructions.

Items Included

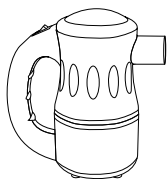

• Electric Duster x 1



• Nozzle Attachments x 9



• Owner's Manual x 1



• Nozzle Pouch x 1

Parts Description

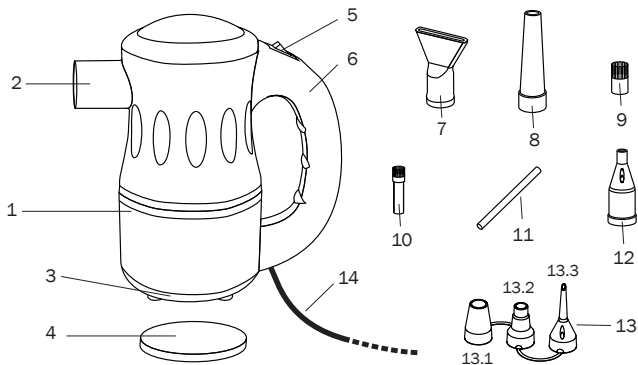

- (1) Housing
- (2) Air Outlet
- (3) Air Inlet
- (4) Filter
- (5) Speed Switch
- (6) Handle
- (7) Air Blade Nozzle

- (8) Standard Nozzle
- (9) Standard Brush
- (10) Detail Brush
- (11) Straw Adapter
- (12) Tapered Flow Nozzle
- (13) Air Pump Adapter set
- (13.1) Wide Valve

- Adapter
- (13.2) Boston Valve Adapter
- (13.3) Stem Valve Adapter
- (14) Power Cord

Electric Duster Introduction

- The XPOWER Electric Duster produces a powerful airflow for endless applications with various nozzle attachments.
- It's ideal to dust, pump air, and dry a variety of surfaces with its power and flexibility.
- With a high pressure airflow, it's also designed to help drying a bathed pet in your home.



Installation and Operation Guide

Nozzle Installation

(See Page 4: Parts Description)

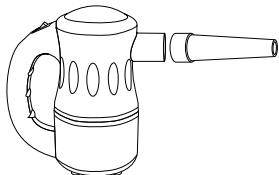

Standard Nozzle

- The standard nozzle can be used alone. Attach the standard nozzle to the air inlet of the electric duster.
- Push and fasten the nozzle.

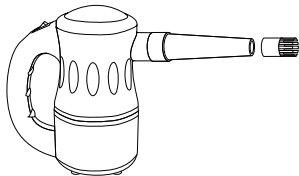

Standard Brush

- The standard brush must be attached onto the standard nozzle.

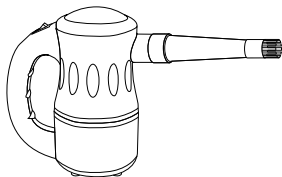

Installation and Operation Guide (Continued)

Nozzle Installation (Continued)

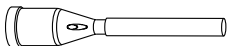
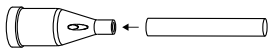

The tapered flow nozzle, straw adapter and the detail brush should be used together.

Tapered Flow Nozzle

- Attach the straw adapter onto the tapered flow nozzle.

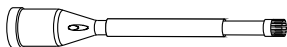
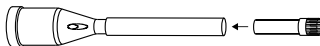

Straw Adapter

- Insert the detail brush inside the other end of the straw adapter.

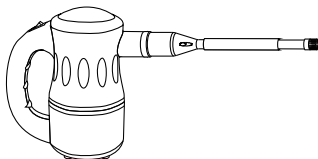

Detail Brush

- Attach the whole set of the nozzles onto the electric duster.

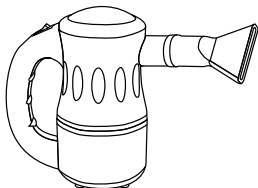

Air Blade Nozzle

- Simply attach the air blade nozzle to the air inlet of the electric duster.

Installation and Operation Guide (Continued)

Nozzle Installation (Continued)

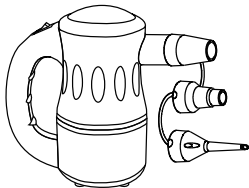

Air Pump Adapters

- The air pump adapter set consists of three adapters. Each adapter is designed for different kind of inflatable valves.
- Simply attach the desired adapter to the air inlet of the electric duster.



! WARNING

- Do not tape or block the breathing holes on the tapered flow nozzle and the air pump adapters.
- The breathing holes allow the machine to release the air pressure when the straw adapter or the detail brush is blocked.
- Blocking the breathing holes could cause serious failure on the machine and void the warranty.

Power Supply

Amperage Rating

- This appliance consumes high amperage electricity of 4.5 A (*See Page 13: Technical Specifications*).
- Make sure you have a power socket with a compatible amperage rating and fuse setting. You should also check if the power circuit of your building can support the total power consumption of all the devices including this appliance.

Installation and Operation Guide (Continued)

Speed Switch

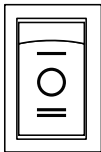

- Switch to “**0**” position to turn the electric duster OFF. Switch to other positions to turn the electric duster ON.
- There are two speeds settings: **I** and **II**. “**I**” is the lower speed and “**II**” is the higher speed.

Start Your Job

Before Turning on the Electric Duster:

Please hold the handle tightly and point to a safe area.

Dusting a Computer or Other Devices (See Page 4: Parts Description)

Recommended nozzles: standard nozzle, standard brush, tapered flow nozzle, straw adapter and detail brush.

- Disassemble the computer (or other desired devices) and put the computer (or other desired devices) in a outdoor place (recommended).
- Install the standard nozzle and turn on the electric duster with the higher speed setting. Roughly dust the surface of the computer (or other desired devices).
- Install the standard brush onto the standard nozzle to remove difficult dirt.
- Switch to tapered flow nozzle with straw adapter and detail brush installed to clean crawl places.
- Switch to standard nozzle again to dust out the whole surface.

Used As a Hair Dryer for Pet (See Page 4: Parts Description)

Recommended nozzles: standard nozzle and air blade nozzle.

- **Force Drying Stage:** In this stage, pets have been bathed and are saturated with heavy water. High-pressure airflow can remove the heavy water efficiently. You can achieve high-pressure air by installing the standard nozzle or air blade nozzle and dry at the higher speed setting of the machine.
- **Finish Stage:** In this stage, most of the heavy water on the pets have been removed in the force drying stage, but there is still some moisture. Heated-temperature and high-volume soft airflow can help to vaporize the rest of the moisture or to fluff and style. Switch to the lower speed setting and dry. For long coated pets, use the air blade nozzle to prevent knotting in the drying process.

Installation and Operation Guide (Continued)

Start Your Job (Continued)

Used As an Air Pump/Inflating (See Page 4: Parts Description)

- Install the matched air pump adapter onto the electric duster.
- Open the valve and insert the adapter into the valve until the adapter cover the whole intake.
- Turn on the machine with the lower speed setting (recommended) and start inflate. Use your hands to feel if there is enough air.
- Turn off the machine when finished. Close the valve.

Stem Valves (Inner diameter \geq ¼ inch / 6 mm)

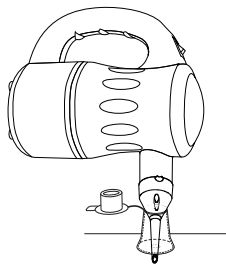
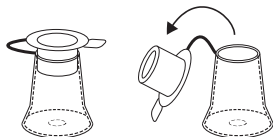

Boston Valves (Inner diameter between ½ inch / 12 mm and ⅝ inch / 22 mm)

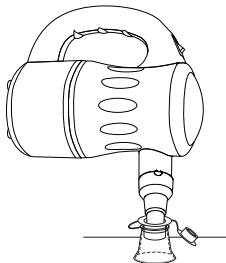
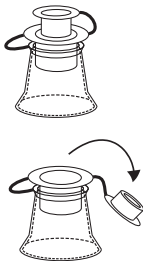

Installation and Operation Guide (Continued)

Start Your Job (Continued)

Other Valves (Inner diameter between $\frac{7}{8}$ inch / 22 mm and $1\frac{1}{4}$ inch / 32 mm)

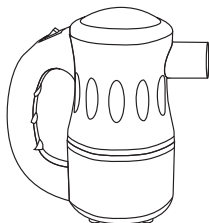
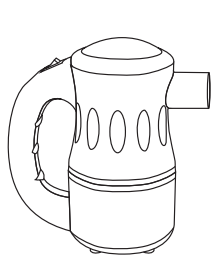
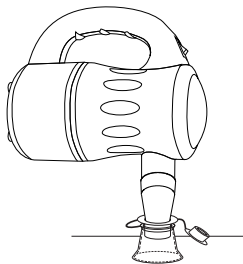

! WARNING

- Do not operate the machine with air inlet or outlet against any flat surface directly.
- This could block the air inlet or outlet and cause serious failure on the machine and void the warranty.

User Maintenance Instructions

Frequent maintenance is recommended on this appliance. Failure to follow the maintenance instructions may cause failure of the appliance and void the warranty.

- When not in use, unplug and store the appliance in a dry and cool indoor place. Make sure it's out of reach of children.
- Before performing any maintenance or cleaning, always disconnect the electric from its power source.
- Use a damp cloth to wipe the surface of the housing. Do not clean the unit with water directly.
- Check if the air inlet and outlet are clean. Remove dirt or any other objects that could block the air inlet and air outlet.

Filter Maintenance

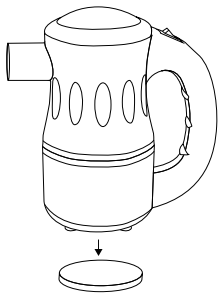

There is one filter on the bottom (intake) of the machine. To ensure the best performance, you should clean or replaces the filters frequently. (See Also Page 3: Parts Description).

Nozzle Attachment Maintenance

- Use water to remove dirt or any other objects on the nozzle attachments. Pay attention to the possible hidden dirt on the standard brush and detail brush.
- Dry the nozzle attachments in natural wind or with the electric duster.
- Restore the nozzle attachments in the nozzle pouch out of reach of children.

Troubleshooting Guide

PROBLEM	POSSIBLE CAUSE	SOLUTION
Electric duster does not start	No electricity.	Check for power supply.
	The power cord is not properly plugged in.	Remove and reconnect the power cord.
Unit runs but the speed is abnormal	Air inlet or air outlet is blocked.	Remove blockage and clean the filter or nozzle attachment.
Noise	This product uses a high RPM motor to provide powerful airflow and could create a certain level of noise. This is a normal sound.	Use a wider opening nozzle attachment, switch to the lower speed setting or operate in a outdoor place.
	Air inlet or air outlet is blocked	Remove blockage and clean the filter or nozzle attachment.
Abnormal Temperature of the airflow or housing	This product generates powerful motor heated air. After a prolonged use, the airflow and the machine surface might reach a high temperature.	Stop using for at least one hour until fully cooled down. Clean the filter and check if the air inlet or outlet is blocked. Use a glove to isolate the heat coming from the housing.
Sparks	Occasion small amount of sparks generated by the motor during normal operation.	This is normal. Use nozzle attachments to arrest most of the occasion sparks along use.
	Unit works with continuous sparks.	Stop using for at least one hour until the unit cools down. Clean the filter and check if the air inlet or outlet is blocked. Then point to a safe area and turn on the machine for 5 minutes. Spark should disappear.
Nozzle falls off	The nozzle is not properly installed.	Follow the installation guide. Fasten the nozzle before use.

(See Page 3: *Special Instructions*)

If troubleshooting does not resolve your problem, please contact XPOWER or other parties authorized by XPOWER for further instructions.

Technical Specification

MODEL NUMBER	A-2
Voltage/Frequency	115 V~60 Hz
Amperage	4.5 A
Motor Power	540 W
Rated Airflow	90 CFM
Speed Control	2 Speeds
Cord Length	10 ft. / 3 m
Unit Dimension (L) x (W) x (H)	6.75 x 3.82 x 7.22 in. / 17.2 x 9.7 x 18.3 cm
Unit Weight	2.3 lbs. / 1.0 kg
Safety Certification	ETL/C-ETL

XPOWER Limited Warranty (USA)

1 YEAR LIMITED WARRANTY

XPOWER-branded products purchased in the U.S. from authorized distributors include a 1-year limited warranty. Contact XPOWER to confirm warranty information about your product(s).

This limited warranty covers defects in materials and workmanship in your XPOWER-branded products, purchased in the **U.S. ONLY**. Local warranty policy (if any) in your country will cover products purchased outside the U.S.

IMPORTANT:

- (1) Please finish the online warranty registration before usage. Visit www.xpower.com/service-support/warranty-registration.
- (2) This Limited Warranty applies with its own timeliness. Contact XPOWER or visit www.xpower.com for more information.

Items mentioned but not limited to below are not covered by warranty:

- (1) Power cord, filters or any other components considered as a “consumable parts” by XPOWER.
- (2) Normal wear and tear.
- (3) Problems that result, directly or indirectly, at XPOWER’s sole discretion, from:
 - (3.1) External causes such as accident, abuse, misuse or problems with electrical power supply.
 - (3.2) Disassembling, servicing or modification not authorized by XPOWER.
 - (3.3) Usage that is not accordant with product instructions stated in Owner’s Manual.
 - (3.4) Failure to follow the product instructions or lack of necessary maintenance stated in Owner’s Manual.

Before contacting XPOWER, please try one or more of the following:

- (1) Consult this Owner’s Manual and follow the instructions of troubleshooting guide.
- (2) Access www.xpower.com for more advice and information that could be helpful to address your problems.

If you need additional assistance from XPOWER, please:

- (1) Email info@xpower.com.
- (2) Call XPOWER U.S. Customer Service Department at **855-855-8868** or other numbers provided on www.xpower.com.
- (3) Visit XPOWER U.S. Head Office at 240 Clary Ave., San Gabriel, CA 91776 or the most current address provided on www.xpower.com.

Please also have your original proof of purchase and the serial number(s) of your product(s) ready when you contact XPOWER.

XPOWER Limited Warranty (USA) (Continued)

If you are instructed to return the unit for service or replacement, please:

- (1) Request a RMA (Return-Merchandise-Authorization) number.
- (2) Use the original or an equivalent packaging, prepay shipping charges at your own expense to the address provided by XPOWER, with the RMA number on the shipping label or the packaging.
- (3) Include all the original parts and components.

XPOWER will inspect, assess and advise the repairs needed and applicable cost, if any. For products under warranty, we will pay to ship the repaired or replaced product(s) to you if you use an address within the Contiguous United States. Otherwise, we will ship the product(s) to you at your own expense.

Instrucciones de seguridad

⚠ ADVERTENCIA: LEA Y GUARDE ESTE MANUAL ANTES DE USAR ESTE PRODUCTO.

El usuario de productos eléctricos puede crear peligros que incluyen, pero no se limitan a, lesiones, incendios, descargas eléctricas. El incumplimiento de estas instrucciones puede dañar y/o perjudicar su funcionamiento y anular la garantía.

- Antes de operar, retire todo el material de embalaje y compruebe si hay algún daño que pudiera haber ocurrido durante el envío o cualquier artículo faltante.
- Revise la fuente de alimentación de su hogar para asegurarse de que coincide con las especificaciones del aparato.
- Para reducir el riesgo de descarga eléctrica, este electrodoméstico tiene un enchufe polarizado (una clavija es más ancha que la otra). Este enchufe está diseñado para encajar en una toma polarizada de una sola manera. Si el enchufe no encaja completamente en la toma de corriente, invierta el enchufe. Si todavía no encaja, contacte a un electricista calificado. **NO** cambie el enchufe de ninguna manera.
- **NO** utilice con un cable o enchufe dañado. Si el electrodoméstico no funciona como lo haría, se ha caído, dañado, se ha dejado al aire libre o se ha caído al agua, devuélvalo a un centro de servicio.
- **NO** lo jale ni lo lleve por el cable, use el cable como asa, cierre una puerta del cable o tire del cable alrededor de bordes afilados o esquinas.
- **NO** haga funcionar el artefacto sobre el cable. Mantenga el cable alejado de superficies calientes.
- El cable eléctrico de la unidad no puede ser reemplazado. Si el cable está dañado, el aparato no debe usarse más.
- **NO** toque este aparato ni el enchufe con las manos mojadas o mientras esté parado en agua.
- **NO** permita que se use como un juguete. Se necesita mucha atención cuando es utilizado por niños o cerca de ellos.
- **NO** abandone el aparato cuando esté enchufado. Desenchúfelo del tomacorriente cuando no esté en uso y antes de repararlo.
- Apague todos los controles antes de desconectar. Retire el cable de alimentación del tomacorriente eléctrico agarrando y tirando solamente del extremo del enchufe del cable de alimentación, **NO** tire del cable directamente.
- Use solo como se describe en este manual. Use solo los accesorios recomendados por el fabricante.
- **NO** coloque ningún objeto en las aberturas. **NO** lo use con ninguna abertura bloqueada; manténgalo libre de polvo, pelusa, cabello y cualquier cosa que pueda reducir el flujo de aire.
- Mantenga el cabello, la ropa suelta, los dedos y todas las partes del cuerpo alejadas de las aberturas.
- Tenga especial cuidado cuando limpie las escaleras.
- Si el aparato está dañado o funciona mal, **NO** continúe su uso. Desconecte el producto de la toma eléctrica. Consulte la guía de solución de problemas o póngase en contacto con XPOWER.
- Cuando el aparato no se encuentre en uso, almacénelo en un área seca, lejos de la exposición a la luz solar, temperatura extrema y humedad, así como de otros ambientes extremos.
- Se puede obtener un manual de instrucciones electrónico a través del sitio web del fabricante www.xpower.com.

Instrucciones de seguridad (Continuación)

Instrucciones Especiales

Este producto está certificado por ETL/C-ETL.

- La Marca Listada de ETL (Laboratorio de Pruebas Eléctricas) es una prueba de que este producto ha sido probado de manera independiente y cumple con los estándares de seguridad publicados aplicables de Norteamérica.

Herramientas impulsadas por motor eléctrico:

(1) **Chispas**

- (1.1) Las chispas pueden ser visibles ocasionalmente debido al motor eléctrico. Varios factores pueden causar esto, como un uso prolongado o intensivo, objetos extraños o un motor desequilibrado.
- (1.2) **NO** use este producto con materiales inflamables o explosivos, como gas, petróleo y productos químicos. Las chispas pueden encender estos materiales y provocar un incendio.
- (1.3) Ocasionalmente pequeñas cantidades de chispas son seguras si están lejos de materiales inflamables o explosivos. Por favor, siga las instrucciones de la guía de solución de problemas. (Ver página 12: Guía para resolver problemas)
- (1.4) Si la cantidad de chispas excede el rango seguro, un fusible de protección térmica detendrá por completo este producto. Póngase en contacto con XPOWER u otras partes autorizadas por XPOWER para obtener más instrucciones.
- (1.5) Si continúan las chispas o si tiene una gran cantidad de chispas, consideraremos su máquina como una unidad defectuosa. Por favor deje de usar inmediatamente y póngase en contacto con XPOWER u otras partes autorizadas por XPOWER para obtener más instrucciones.

(2) **Nivel de temperature**

- (2.1) Este producto genera aire caliente del potente motor. Después de un uso prolongado, el flujo de aire y la superficie de la máquina pueden alcanzar altos niveles de temperatura.
- (2.2) Tenga en cuenta que los objetos a altas temperaturas pueden dañarse. Siga las instrucciones de la guía de solución de problemas. (Ver página 12: Guía para resolver problemas)
- (2.3) Si la temperatura excede el rango seguro, un fusible de protección térmica apagará la unidad automáticamente. Póngase en contacto con XPOWER u otras partes autorizadas por XPOWER para obtener más instrucciones.

(3) **Nivel de ruido**

- (3.1) Este producto utiliza un motor de alta RPM (revoluciones por minuto) para proporcionar un flujo de aire potente y puede crear un alto nivel de ruido.
- (3.2) Por favor, siga las instrucciones de la guía de solución de problemas. (Ver página 12: Guía para resolver problemas)

Si sueltas este producto:

- (1) Antes del siguiente uso, apunte a un área segura y encienda la unidad con la configuración de baja velocidad durante 5 minutos. Y luego cambie a la configuración de velocidad más alta durante otros 5 minutos.
- (2) Si experimenta chispas anormales, temperatura o nivel de ruido durante la operación anterior, pare inmediatamente de usar y póngase en contacto con XPOWER u otras partes autorizadas por XPOWER para obtener más instrucciones.

Artículos incluidos

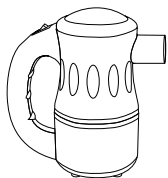

- Plumero Eléctrico x 1



- Anexos de Boquilla x 9



- Manual de usuario x 1



- Bolsa de Boquilla x 1

Descripción de las piezas

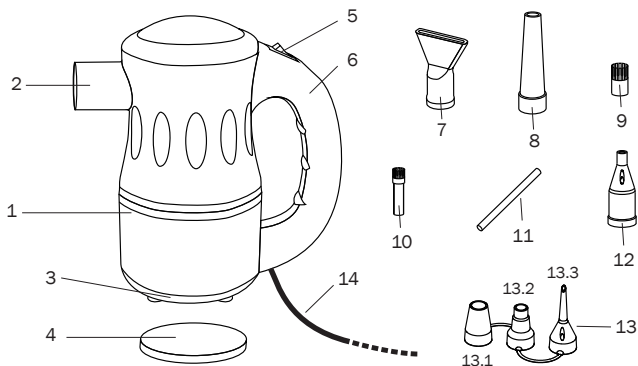

- | | | |
|------------------------------|-------------------------------|--|
| (1) Carcasa | de Aire | de Aire |
| (2) Salida de Aire | (8) Boquilla Estándar | (13.1) Adaptador de Válvula Ancha |
| (3) Entrada de Aire | (9) Cepillo Estándar | (13.2) Adaptador de Válvula Boston |
| (4) Filtro | (10) Cepillo de Eetalle | (13.3) Adaptador de Válvula de Vástago |
| (5) Interruptor de Velocidad | (11) Adaptador de Paja | (14) Cable de Alimentación |
| (6) Manija | (12) Boquilla de Flujo Cónico | |
| (7) Boquilla de la Cuchilla | (13) Adaptador de Bomba | |

Introducción del Plumero Eléctrico

- XPOWER Electric Duster produce un flujo de aire potente para aplicaciones interminables con varios accesorios de boquilla.
- Es ideal para quitar el polvo, bombear aire y secar una variedad de superficies con su potencia y flexibilidad.
- Con un flujo de aire de alta presión, también está diseñado para ayudar a secar una mascota bañada en su hogar.



Manual de instalaciones y operaciones

Instalación de Boquilla

(Ver página 4: Descripción de las piezas)

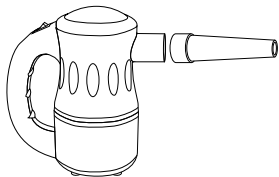

Boquilla Estándar

- La boquilla estándar se puede usar solo. Conecte la boquilla estándar a la entrada de aire del plumero eléctrico.
- Presione y ajuste la boquilla.

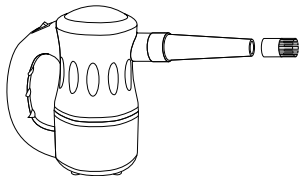

Cepillo Estándar

- El cepillo estándar debe estar unido a la boquilla estándar.

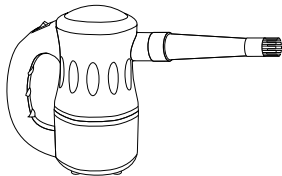

Instalación de Boquilla (Continuación)

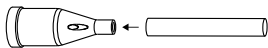

La boquilla de flujo cónico, el adaptador de paja y el cepillo de detalle deben usarse juntos.

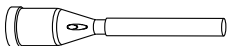

Boquilla de Flujo Cónico

- Coloque el adaptador de paja en la boquilla de flujo cónico.

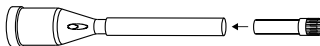

Adaptador de Paja

- Inserte el cepillo de detalle dentro del otro extremo del adaptador de paja.

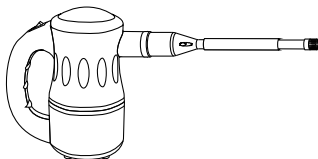
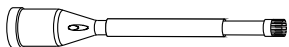

Cepillo de Detalle

- Coloque todo el conjunto de boquillas en el plumero eléctrico.

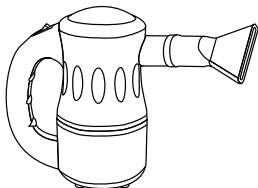

Boquilla de la Cuchilla de Aire

- Simplemente conecte la boquilla de la cuchilla de aire a la entrada de aire del plumero eléctrico.

Instalación de Boquilla (Continuación)

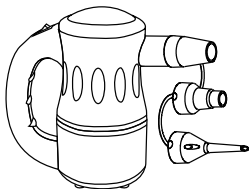

Adaptadores de Bomba de Aire

- El juego de adaptadores de bomba de aire consta de tres adaptadores. Cada adaptador está diseñado para diferentes tipos de válvulas inflables.
- Simplemente conecte el adaptador deseado a la entrada de aire del plumero eléctrico.

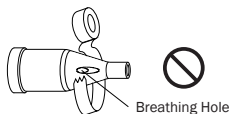

⚠ ADVERTENCIA

- No tape ni bloquee los orificios de respiración en la boquilla de flujo cónico y los adaptadores de la bomba de aire.
- Los orificios de respiración permiten que la máquina libere la presión de aire cuando el adaptador de paja o el cepillo de detalles están bloqueados.
- El bloqueo de los orificios de respiración podría causar fallas graves en la máquina y anular la garantía.

Fuente de Alimentación

Clasificación de Amperaje

- Este aparato consume una electricidad de alto amperaje de 4.5 A (Ver página 13: Especificación Técnica).
- Asegúrese de tener una toma de corriente con una clasificación de amperaje compatible y configuración de fusibles. También debe verificar si el circuito de alimentación de su edificio puede soportar el consumo total de energía de todos los dispositivos, incluido este electrodoméstico.

Interruptor de Velocidad

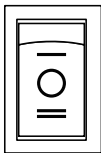

- Gire a la posición “**O**” para apagar el plumero eléctrico. Gire a otras posiciones para encender el plumero eléctrico.
- Hay dos configuraciones de velocidad: **I** y **II**. “**I**” es la velocidad más baja y “**II**” es la velocidad más alta.

Comience su Trabajo

Antes de Encender el Plumero Eléctrico:

Por favor, sostenga el manija con fuerza y señale un área segura.

Quitar el Polvo de una computadora u otros dispositivos

(Ver página 4: Descripción de las piezas)

Boquillas recomendadas: boquilla estándar, cepillo estándar, boquilla de flujo cónico, adaptador de paja y cepillo de detalle.

- Desarme la computadora (u otros dispositivos deseados) y coloque la computadora (u otros dispositivos deseados) en un lugar al aire libre (recomendado).
- Instale la boquilla estándar y encienda el plumero eléctrico con la configuración de velocidad más alta. Aproximadamente empolva la superficie de la computadora (u otros dispositivos deseados).
- Instale el cepillo estándar en la boquilla estándar para eliminar las suciedades difíciles.
- Cambie a la boquilla de flujo cónico con adaptador de paja y pincel de detalle instalado para limpiar los lugares de arrastre.
- Cambie a la boquilla estándar nuevamente para desempolvar toda la superficie.

Se Usa como Secador de Pelo para Mascotas *(See Page 4: Parts Description)*

Boquillas recomendadas: boquilla estándar y boquilla de la cuchilla de aire.

- **Etapas de Secado Forzado:** En esta etapa, las mascotas se han bañado y están saturadas con agua pesada. El flujo de aire a alta presión puede eliminar el agua pesada de manera eficiente. Puede obtener aire a alta presión instalando la boquilla estándar o la boquilla de la cuchilla de aire y secar a la configuración de velocidad más alta de la máquina.
- **Etapas de finalización:** En esta etapa, la mayoría del agua pesada en las mascotas se ha eliminado en la etapa de secado forzado, pero todavía hay algo de humedad. La temperatura ambiente y el flujo de aire suave de alto volumen pueden ayudar a vaporizar el resto de la humedad o a suavizar y moldear. Cambie a la configuración de velocidad más baja y seque. Para mascotas con un largo revestimiento, use la boquilla

Comience su Trabajo (Continuación)

de la cuchilla de aire para evitar el anudamiento en el proceso de secado.

Utilizado como bomba de aire / inflado (Ver página 4: Descripción de las piezas)

- Instale el adaptador adaptado de la bomba de aire en el plumero eléctrico.
- Abra la válvula e inserte el adaptador en la válvula hasta que el adaptador cubra toda la entrada.
- Encienda la máquina con la configuración de velocidad más baja (recomendada) y comience a inflar. Use sus manos para sentir si hay suficiente aire.
- Apague la máquina cuando haya terminado. Cierre la válvula.

Válvula de Vástago (Diámetro interior \geq ¼ pulgada / 6 mm)

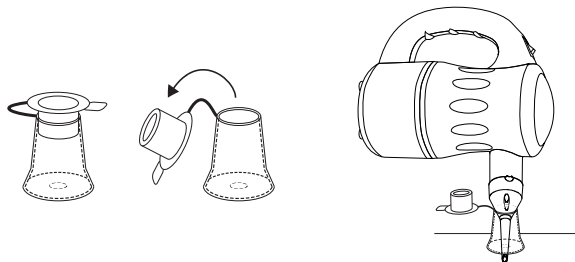

Válvulas Boston

(Diámetro interno entre ½ pulgada / 12 mm y 7/8 pulgada / 22 mm)

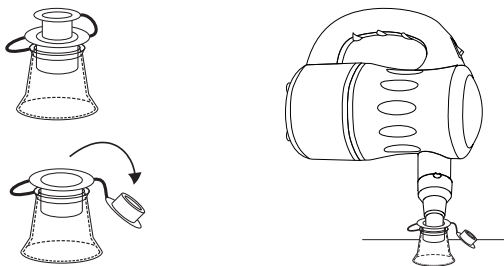

Comience su Trabajo (Continuación)

Otras Válvulas

(Diámetro interior entre 7/8 de pulgada / 22 mm y 1¼ de pulgada / 32 mm)

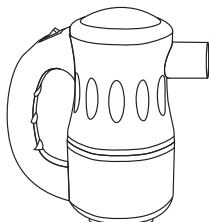
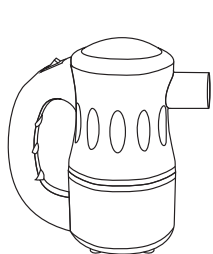
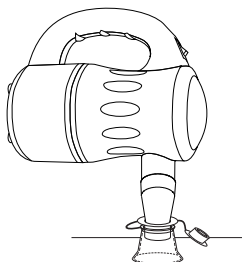

! ADVERTENCIA

- No opere la máquina con entrada o salida de aire contra ninguna superficie plana directamente.
- Esto podría bloquear la entrada o salida de aire y causar una falla grave en la máquina y anular la garantía.

Instrucciones de mantenimiento del usuario

Se recomienda un mantenimiento frecuente en este aparato. El incumplimiento de las instrucciones de mantenimiento puede ocasionar una falla en el aparato e invalidar su garantía.

- Cuando no esté en uso, desenchúfelo y guárdelo en un lugar interior fresco y seco. Asegúrese de que esté fuera del alcance de los niños.
- Antes de realizar cualquier tarea de mantenimiento o limpieza, desconecte siempre la electricidad de su fuente de alimentación.
- Utilice un paño húmedo para limpiar la superficie de la carcasa. No limpie la unidad directamente con agua.
- Verifique si la entrada y salida de aire están limpias. Elimine la suciedad o cualquier otro objeto que pueda bloquear la entrada de aire y la salida de aire.

Mantenimiento del Filtro

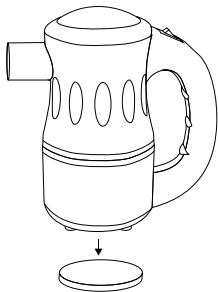

Hay un filtro en la parte inferior (entrada) de la máquina. Para garantizar el mejor rendimiento, debe limpiar o reemplazar los filtros con frecuencia. [\(Ver página 3: Descripción de las piezas\).](#)

Mantenimiento de Accesorio de Boquilla

- Use agua para eliminar la suciedad o cualquier otro objeto en los accesorios de la boquilla. Preste atención a las posibles suciedades ocultas en el cepillo estándar y el cepillo de detalle.
- Seque los accesorios de la boquilla con viento natural o con el plumero eléctrico.
- Restablezca los accesorios de la boquilla en la bolsa de boquilla fuera del alcance de los niños.

Guía para resolver problemas

PROBLEMA	POSIBLE CAUSA	SOLUCIÓN
El plumero eléctrico no arranca	No hay electricidad	El cable de alimentación no está enchufado correctamente.
	Compruebe la fuente de alimentación	Remueva y reconecte el cable de alimentación.
La unidad funciona pero la velocidad es anormal	La entada de aire o la salida de aire está bloqueada.	Retire el bloqueo y limpie el filtro o el accesorio de la boquilla.
Ruido	Este producto utiliza un motor de alta RPM para proporcionar un flujo de aire potente y puede crear un cierto nivel de ruido. Este es un sonido normal.	Utilice un accesorio de boquilla de apertura más ancho, cambie a la configuración de velocidad más baja o opere en un lugar al aire libre.
	La entada de aire o la salida de aire está bloqueada.	Retire el bloqueo y limpie el filtro o el accesorio de la boquilla.
Temperatura anormal del flujo de aire o la carcasa	Este producto genera un potente motor de aire calentado. Después de un uso prolongado, el flujo de aire y la superficie de la máquina pueden alcanzar una temperatura alta.	Deje de usar durante al menos una hora hasta que se haya enfriado por completo. Limpie el filtro y verifique si la entrada o salida de aire está bloqueada. Use un guante para aislar el calor que proviene de la carcasa.
Chispas	En ocasiones, pequeñas cantidades de chispas generadas por el motor durante el funcionamiento normal.	Esto es normal. Use accesorios de boquillas para detener la mayoría de las chispas ocasionales a lo largo del uso.
	La unidad funciona con chispas continuas.	Deje de usar durante al menos una hora hasta que la unidad se enfríe. Limpie el filtro y verifique si la entrada o salida de aire está bloqueada. Luego, señale un área segura y encienda la máquina por 5 minutos. La chispa debería desaparecer.

Guía para resolver problemas (Continuación)

PROBLEMA	POSIBLE CAUSA	SOLUCIÓN
La boquilla se cae	La boquilla no está instalada correctamente.	Sigue la guía de instalación. Asegure la boquilla antes de usar.

(Ver página 3: Instrucciones Especiales)

Si la solución de problemas propuesto no resuelve su problema, por favor póngase en contacto con XPOWER o otras entidades autorizadas por XPOWER para obtener instrucciones más detalladas al respecto.

Especificación técnica

NÚMERO DE MODELO	A-2
Voltaje / Frecuencia	115 V~60 Hz
Amperaje	4.5 A
Fuerza	¾ HP (540 W)
Clasificación del flujo de aire	90 CFM*
Control de velocidad	2 Velocidades
Longitud del cable	10 pies / 3 m
Dimensiones de la unidad (L) x (W) x (H)	6.75 x 3.82 x 7.22 pulgadas / 17.2 x 9.7 x 18.3 cm
Peso de la unidad	2.3 libras / 1.0 kg
Certificación de seguridad	ETL/C-ETL

*CFM (Cubic Feet per Minute): Pies cúbicos por minuto.

Garantía limitada de XPOWER (EE.UU.)

GARANTÍA LIMITADA DE 1 AÑO

Los productos de la marca XPOWER adquiridos en los Estados Unidos de distribuidores autorizados incluyen una garantía limitada de 1 año. Póngase en contacto con XPOWER para confirmar la información de su garantía sobre su(s) producto(s).

Esta garantía limitada cubre defectos en materiales y mano de obra en los productos de la marca XPOWER, comprados **ÚNICAMENTE EN LOS EE.UU.**. La póliza de garantía local (si existiese) en su país cubrirá los productos adquiridos fuera de los Estados Unidos.

IMPORTANTE:

- (1) Por favor complete el registro de su garantía en línea antes de usar el aparato. Visite www.xpower.com/service-support/warranty-registration.
- (2) Esta Garantía Limitada se aplica a su tiempo apropiado. Póngase en contacto con XPOWER o visite www.xpower.com para obtener más información.

Los artículos mencionados pero no limitados a continuación no están cubiertos por la garantía:

- (1) Cable de alimentación, filtros o cualquier otro componente considerado como “partes consumibles” por XPOWER.
- (2) Uso y desgaste normal.
- (3) Problemas que resulten, directa o indirectamente, a discreción de XPOWER, relativos a:
 - (3.1) Causas externas como accidentes, abusos, mal uso o problemas con el suministro de energía eléctrica.
 - (3.2) Desmontaje, reparación o modificación no autorizada por XPOWER.
 - (3.3) Uso que no esté de acuerdo con las instrucciones del producto que se indican en el Manual de usuario.
 - (3.4) El incumplimiento de las instrucciones del producto o la falta de mantenimiento necesario señalado en el Manual de usuario.

Antes de ponerse en contacto con XPOWER, por favor trate una o más de las siguientes opciones:

- (1) Consulte este manual de usuario y siga las instrucciones de la guía de solución de problemas.
- (2) Acceda a www.xpower.com para obtener más consejos e información que podría ser útil para resolver sus problemas.

Garantía limitada de XPOWER (EE.UU.) (Continuación)

Si necesita ayuda adicional por parte de XPOWER, por favor:

- (1) Envíe un correo electrónico a info@xpower.com.
- (2) Llame al departamento de servicio al cliente de XPOWER EE.UU. al **855-855-8868** o otros números proporcionados en www.xpower.com.
- (3) Visite la oficina central de XPOWER EE.UU. en 240 Clary Ave., San Gabriel, CA 91776 o la dirección más reciente proporcionada en www.xpower.com.

Por favor tenga a la mano su comprobante de compra original y los números de serie de su(s) producto(s) cuando se ponga en contacto con XPOWER.

Si se le indica que debe proceder con la devolución de la unidad para su reparación o reemplazo, por favor:

- (1) Solicite un número de autorización de devolución de mercancías o RMA (Return-Merchandise-Authorization).
- (2) Utilice el embalaje original o uno equivalente, pague por adelantado los gastos de envío por su propia cuenta a la dirección proporcionada por XPOWER, con el número RMA en la etiqueta de envío o en el embalaje.
- (3) Incluya todas las piezas y componentes originales.

XPOWER inspeccionará, evaluará y determinará las reparaciones necesarias y el costo aplicable, si lo hubiere. Para los productos bajo garantía, la compañía pagará por el envío del (los) producto(s) reparado(s) o reemplazado(s) a usted, en caso de que utilice una dirección dentro de los Estados Unidos. En caso contrario, se le enviará el (los) producto(s) bajo su propio costo.

Consignes de sécurité

⚠ ATTENTION - LISEZ ET ÉPARGNEZ CE MANUEL D'UTILISATION AVANT D'UTILISER CE PRODUIT.

L'utilisateur du produit électrique peut créer des risques possibles, sans être limité aux blessures, une incendie, un choc électrique. Le non-respect de ces instructions peut endommager et / ou nuire à son fonctionnement et annuler la garantie.

- Avant d'utilisation, enlevez tous les matériaux d'emballage et vérifiez pour endommagements éventuels qui auraient pu survenir lors du transport ou en cas d'éléments manquants.
- Vérifiez le système électrique d'alimentation du ménage afin d'assurer qu'il respecte les spécifications de l'appareil.
- Pour réduire le risque de choc électrique, cet appareil possède une fiche polarisée (une lame est plus large que l'autre). Cette fiche a été conçue pour s'insérer dans une prise polarisée uniquement dans un sens. Si la fiche n'entre pas complètement dans la prise, inversez-la. Si elle ne rentre toujours pas, contactez un électricien qualifié. **NE PAS** modifier la fiche d'aucune façon.
- **NE PAS** utiliser avec un cordon d'alimentation ou une fiche endommagée. Si l'appareil ne fonctionne pas comme il devrait, ou a été laissé tombé, endommagé, laissé à l'extérieur ou tombé dans l'eau, retournez-le à un centre de service.
- **NE PAS** tirer ou transporter par le cordon, utilisez le cordon comme poignée, fermer une porte sur le cordon ou tirez le cordon sur des arêtes ou des coins.
- **NE PAS** faire passer l'appareil sur le cordon. **NE PAS** mettre le cordon sur des surfaces chaudes.
- Le cordon électrique de l'appareil ne peut pas être remplacé. Si le cordon est endommagé, l'appareil ne devrait pas être utilisé plus longtemps.
- **NE PAS** touchez cet appareil ou la fiche avec les mains humides ou tout en restant dans l'eau.
- **NE PAS** permette d'être utilisé comme un jouet. Une attention particulière est nécessaire lorsqu'il est utilisé par ou près d'enfants.
- **NE PAS** laisser l'appareil lorsqu'il est branché. Débranchez-le quand il n'est pas en service et avant l'entretien.
- Désactiver tous les contrôles avant de le débrancher. Retirer le cordon d'alimentation de la prise électrique en saisissant et en tirant sur le cordon d'alimentation enfichable extrémité seulement, **NE PAS** tirer le cordon directement.
- Utilisez uniquement comme décrit dans ce manuel. N'utilisez que les accessoires recommandés du fabricant.
- **NE PAS** insérer n'importe quel objet dans les ouvertures. **NE PAS** utilisation avec n'importe quelle ouverture bloquée ; garder les orifices libres de poussière, des peluches, des cheveux et tout ce qui peut réduire le débit d'air.
- Éloigner les cheveux, les vêtements amples, les doigts et toutes les parties du corps des ouvertures.
- Faire très attention lors du nettoyage d'escaliers.
- Si l'appareil est endommagé ou avec mauvais fonctionnement, **NE PAS** continuer à l'utiliser. Débrancher le produit de la prise électrique. Reportez-vous au guide de dépannage ou contacter XPOWER.
- Entrez le dans un endroit sec, à l'abri de l'exposition à la lumière du soleil, la température et l'humidité extrêmes ou d'autres environnements extrêmes, en cas de non-utilisation.
- Vous pouvez obtenir le manuel d'instruction électronique sur le site Web de la fabrication www.xpower.com.

Consignes de sécurité (Suite)

Instructions Spéciales

Ce produit est certifié ETL/C-ETL.

- La ETL (Laboratoire de tests électriques) Marque énumérés est la preuve que ce produit a été testé et répond aux normes de sécurité applicables en Amérique du Nord.

Outils à moteur électriques:

(1) Étincelles

- (1.1) Étincelles peuvent être visibles à l'occasion en raison du moteur électrique. Divers facteurs peuvent provoquer ce telles que l'utilisation prolongée et intensive, des corps étrangers ou un moteur déséquilibré.
- (1.2) **NE PAS** utilisez ce produit près de matériaux inflammables ou explosifs tels que le gaz, de pétrole et de produits chimiques. Étincelles peuvent enflammer ces matériaux et provoquer un incendie.
- (1.3) Parfois de petites quantités d'étincelles sont sûrs si loin des matières inflammables ou explosives. S'il vous plaît suivez les instructions du guide de dépannage. ([Voir Page 12: Guide de dépannage](#))
- (1.4) Si la quantité d'étincelles dépasse la plage sécuritaire, un fusible de protection thermique s'arrête complètement ce produit. Veuillez contacter XPOWER ou d'autres parties autorisées par XPOWER pour obtenir des instructions supplémentaires.
- (1.5) Si les étincelles continuent ou si vous avez une grande quantité d'étincelles, nous considérerons votre machine comme un appareil défectueux. S'il vous plaît, arrêtez immédiatement d'utiliser et contacter XPOWER ou d'autres parties autorisées par XPOWER pour obtenir des instructions supplémentaires ou retour.

(2) Niveau de température

- (2.1) Ce produit génère de l'air chaud via son moteur puissant. Après une utilisation prolongée, la circulation de l'air et la surface de l'appareil peuvent atteindre des niveaux de température élevée.
- (2.2) S'il vous plaît être conscient que les objets sous des températures élevées peuvent être endommagés. S'il vous plaît suivez les instructions du guide de dépannage. ([Voir Page 12: Guide de dépannage](#))
- (2.3) Si la température dépasse la plage sécuritaire, un fusible de protection thermique fermera automatiquement l'unité. Veuillez contacter XPOWER ou d'autres parties autorisées par XPOWER pour obtenir des instructions supplémentaires.

(3) Niveau de bruit

- (3.1) Ce produit utilise un moteur à haut RPM (Tours Par Minute) pour fournir le débit d'air puissant et peut créer un niveau élevé de bruit.
- (3.2) S'il vous plaît suivez les instructions du guide de dépannage. (Voir Page 12: Guide de dépannage)

Si vous laissez tomber ce produit:

- (1) Avant la prochaine utilisation, veuillez pointer vers une zone sûre et allumez l'appareil avec le réglage de la vitesse lente pendant 5 minutes. Et puis passer le réglage de vitesse plus élevé pendant 5 minutes.
- (2) Si vous rencontrez des étincelles anormales, niveau température ou bruit produite pendant l'opération ci-dessus, veuillez immédiatement cesser d'utiliser et contactez XPOWER ou autres parties autorisées par XPOWER pour obtenir des instructions supplémentaires.

Éléments inclus

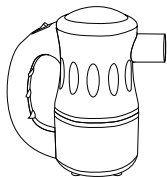

- Dépoussiéreur Électrique x 1



- Buses x 9



- Manuel d'emploi x 1



- Poche de buse x 1

Description des pièces

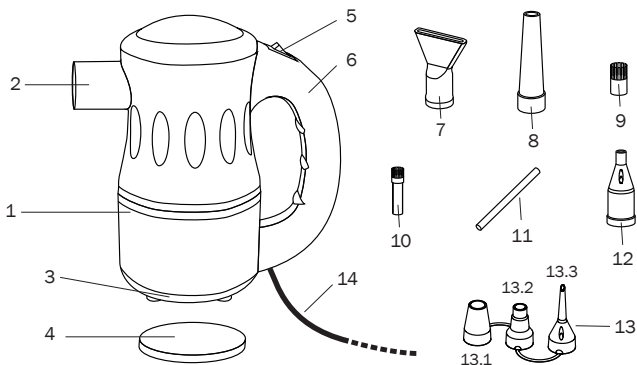

- | | | |
|----------------------------|----------------------------------|------------------------------------|
| (1) Logement | (8) Buse standard | (12.2) Adaptateur de clapet large |
| (2) Sortie d'air | (9) Brosse standard | (12.3) Adaptateur de clapet Boston |
| (3) Entrée d'air | (10) Brosse détail | (13) Adaptateur de clapet à tige |
| (4) Filtre | (11) Adaptateur de paille | (14) Cordon d'alimentation |
| (5) Commutateur de Vitesse | (12) Buse de écoulement conique | |
| (6) Poignée | (12.1) Adaptateur de pompe à air | |
| (7) Buse de lame d'air | | |

Introduction du Dépoussiéreur Électrique

- le Dépoussiéreur électrique XPOWER produit un flux d'air puissant pour les applications infinies d'accessoires divers de buse.
- Il est idéal à la poussière, pomper de l'air et de sécher une grande variété de surfaces avec sa puissance et sa flexibilité.
- Avec un débit d'air à haute pression, il est également conçu pour aider à sécher un animal de compagnie se baignant dans votre maison.



Guide d'installation et d'utilisation

Installation de la buse

(Voir Page 4: Description des pièces)

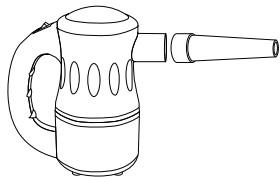

Buse standard

- La buse standard peut être utilisée seule. Fixez la buse standard à l'entrée d'air du plumeau électrique.
- Pousser et fixez la buse.

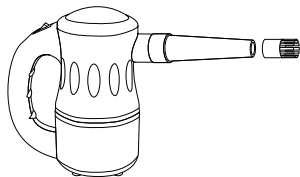

Brosse standard

- Le brosse standard doit être fixé sur la buse standard.

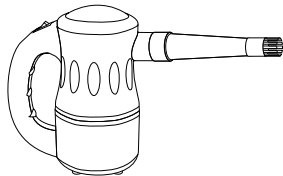

Installation de la buse (Suite)

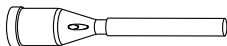
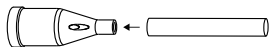

La buse d'écoulement conique, adaptateur de paille et la petite brosse doivent être utilisés ensemble.

Buse de écoulement conique

- Fixer le adaptateur de paille sur la buse d'écoulement conique.

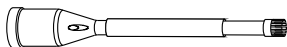
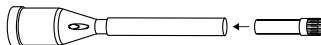

Adaptateur de paille

- Insérez la petite brosse à l'intérieur de l'autre extrémité de l'adaptateur de paille.

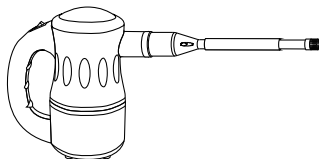

Brosse détail

- Joindre l'ensemble des buses sur le dépoussiéreur électrique.

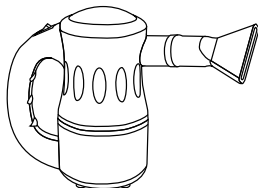

Buse de lame d'air

- Attachez simplement la buse de lame d'air à l'entrée d'air du dépoussiéreur électrique.

Installation de la buse (Suite)

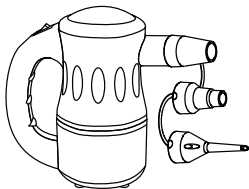

Adaptateurs de pompe à air

- l'ensemble d'adaptateurs de pompe à air est constitué de trois adaptateurs. Chaque carte est conçue pour différents types de clapets de gonflables.
- Attachez simplement l'adaptateur désiré à l'entrée d'air du dépolviseur électrique.

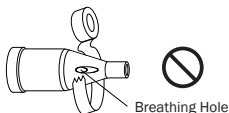

! ATTENTION

- NE PAS de bandes ou d'obstruer les orifices de respiration sur la buse d'écoulement conique et les adaptateurs de la pompe à air.
- Trous de respiration permettent à la machine libérer la pression d'air lorsque l'adaptateur de paille ou la brosse détail est bloquée.
- Bloquant les trous de respiration pourrait provoquer une défaillance grave sur la machine et annuler la garantie.

Source de courant

Ampérage

- Cet appareil consomme de l'électricité à ampérage élevé de 4,5 A (Voir Page 13: Spécifications techniques).
- Assurez-vous que vous avez une prise de courant avec un ampérage compatible et fusible de réglage. Vous devriez également vérifier que si l'alimentation circuit de votre bâtiment peut prendre en charge la consommation électrique totale de tous les appareils y compris cet appareil.

Commutateur de vitesse

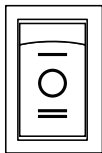

- Met l'interrupteur en position « **●** » pour éteindre le dépoussiéreur électrique. Met l'interrupteur en positions autres pour allumer le dépoussiéreur électrique.
- Il y a deux réglages de vitesses: **I** et **II**. « **I** » est la plus faible vitesse et « **II** » est la plus grande vitesse.

Commencez votre tâche

Avant d'allumer dépoussiéreur électrique:

Veuillez bien tenir la poignée et pointez sur une zone de sécurité.

Dépoussiérage d'un ordinateur ou autres dispositifs

(Voir Page 4: Description des pièces)

Recommandé de buses: buse standard, brosse standard, buse d'écoulement conique, adaptateur de paille et brosse détail.

- Démontez l'ordinateur (ou autres dispositifs souhaités) et mettez l'ordinateur (ou autres dispositifs souhaités) dans un endroit en plein air (recommandé).
- Installez la buse standard et allumez le dépoussiéreur électrique avec le réglage de vitesse plus élevé. La poussière à peu près la surface de l'ordinateur (ou d'autres dispositifs souhaités).
- Installez la brosse standard sur la buse standard pour enlever les saletés difficiles.
- Passez à buse d'écoulement conique avec adaptateur de paille et brosse détail installée pour nettoyer les lieux d'exploration.
- Passez à buse standard à nouveau à la poussière sur toute la surface.

Utilisé comme un sèche-cheveux pour animaux *(Voir Page 4: Description des pièces)*

Recommandé de buses: buse standard et buse de lame d'air.

- **Étape du séchage puissant:** Dans cette étape, les animaux domestiques ont été baignés et sont saturés d'eau lourde. Le débit d'air à haute pression peut enlever l'eau lourde efficacement. Vous pouvez améliorer l'air à haute pression en installant la buse standard ou buse de lame d'air et sécher au réglage de vitesse plus élevé de la machine.
- **Étape de finition:** Dans cette étape, la plus grande partie de l'eau lourde sur les animaux de compagnie ont été supprimées dans la phase de séchage de force, mais il y a encore peu d'humidité. Flux d'air doux température chauffé et à fort débit peut aider pour vaporiser le reste de l'humidité ou de peluches et de style. Basculez vers le réglage de la vitesse inférieure et sécher. Pour animaux de compagnie depuis

Start Your Job (Continued)

longtemps couché, utilisez la buse de lame d'air pour éviter le nouage dans le processus de séchage.

Utilisé comme une pompe à air/gonflage (Voir Page 4: Description des pièces)

- Installer l'adaptateur de pompe à air appariés sur le dépoussiéreur électrique.
- Ouvrez le robinet et insérez l'adaptateur dans la clapet jusqu'à ce que l'adaptateur de couvrir l'apport en entier.
- Allumez la machine avec la vitesse inférieure (recommandé) et commencer à gonfler. Utilisez vos mains pour sentir s'il y a assez d'air.
- Éteindre la machine lorsque vous avez terminé. Fermer le clapet.

Clapets de la tige (Diamètre intérieur \geq ¼ pouce / 6 mm)

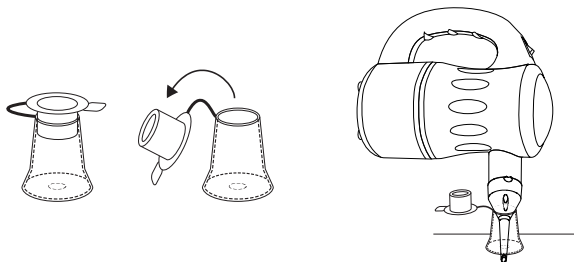

Clapets Boston (Diamètre intérieur entre ½ pouce / 12 mm et ⅞ pouce / 22 mm)

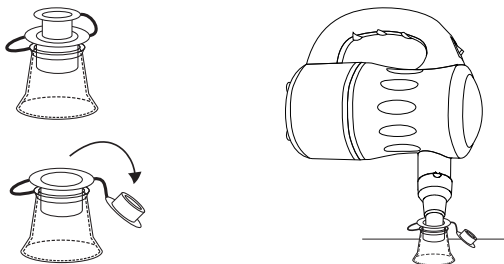

Guide d'installation et d'utilisation (Suite)

Commencez votre tâche (Suite)

Autres Clapets (Diamètre intérieur entre 7/8 pouce / 22 mm et 1¼ pouce / 32 mm)

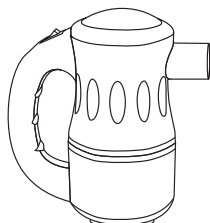
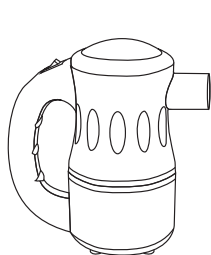
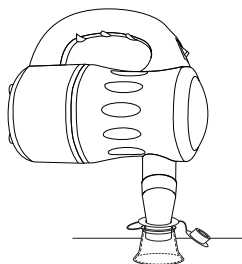
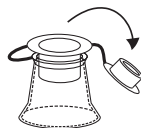

ATTENTION

- N'utilisez pas directement la machine avec l'entrée d'air ou la sortie d'air contre n'importe quelle surface plane.
- Cela pourrait bloquer l'entrée d'air ou la sortie d'air et provoquer une défaillance grave sur la machine et annuler la garantie.

Instructions d'entretien de l'utilisateur

La maintenance fréquente est recommandée sur cet appareil. Le non-respect des instructions d'entretien peut entraîner une défaillance de l'appareil et annuler la garantie.

- En cas de non-utilisation, débranchez et rangez l'appareil dans un endroit sec à l'intérieur et le laissez refroidir. Assurez-vous qu'il est hors de portée des enfants.
- Avant toute opération d'entretien ou de nettoyage, débranchez toujours l'électricité de sa source d'alimentation.
- Essuyez la surface du boîtier avec un chiffon humide. Ne pas nettoyer l'appareil avec de l'eau directement.
- Vérifiez si l'entrée d'air et la sortie d'air sont propres. Enlevez la saleté ou d'autres objets qui pourraient bloquer l'entrée d'air et de sortie d'air.

Entretien du filtre

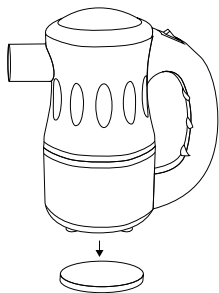

Il y a un filtre sur le fond (admission) de la machine. Pour garantir des performances optimales, vous devez nettoyer ou remplacer les filtres fréquemment. ([Voir Page 3: Description des pièces](#)).

Entretien des buses

- Utilisez eau pour enlever les saletés ou autres objets sur les accessoires de buse. Faites attention aux possibles saleté cachés sur la brosse standard et brosse détail.
- Sécher las buses à vent naturel ou avec le dépoussiéreur Électrique.
- Restaurer las buses dans la poche de buse de la portée des enfants.

Guide de dépannage

PROBLÈME	CAUSE POSSIBLE	SOLUTION
Le dépollueur électrique ne démarre pas	Aucune électricité.	Vérifiez l'alimentation.
	Le cordon d'alimentation est mal branché.	Débranchez et rebranchez le cordon d'alimentation.
L'appareil fonctionne mais la vitesse est anormale	L'entrée d'air ou la sortie d'air est bloquée.	Supprimer le blocage et nettoyer le filtre ou la buses.
Bruit	Ce produit utilise un moteur à haut RPM (Tours Par Minute) pour fournir le débit d'air puissant et peut créer un niveau élevé de bruit. Il s'agit d'un bruit normal.	Utilisez une buse plus large, tournez vers le réglage de vitesse plus bas ou dans un endroit en plein air.
	L'entrée d'air ou la sortie d'air est bloquée.	Supprimer le blocage et nettoyer le filtre ou la buses.
Anormale de la température du flux d'air ou de logement	Ce produit génère l'air réchauffé moteur puissant. Après une utilisation prolongée, la circulation de l'air et la surface de l'appareil peuvent atteindre des niveaux de température élevée.	Cessez d'utiliser pendant au moins une heure jusqu'à ce que l'appareil soit complètement refroidi. Nettoyer le filtre et vérifiez si l'entrée d'air ou la sortie d'air est bloquée. Utilisez un gant isolant de la chaleur dégagée par le logement.
Étincelles	Parfois des petites quantités d'étincelles générées par le moteur en fonctionnement normal.	C'est normal. Utilisez les buses à pour arrêter la plupart des étincelles d'occasion pendant l'utilisation.
	L'unité fonctionne avec des étincelles continue.	Cessez d'utiliser pendant au moins une heure, jusqu'à ce que l'appareil ait refroidi. Nettoyer le filtre et vérifiez si l'entrée d'air ou la sortie d'air est bloquée. Puis pointez sur une zone de sécurité et allumez la machine pendant 5 minutes. Étincelle devrait disparaître.

Guide de dépannage (Suite)

PROBLÈME	CAUSE POSSIBLE	SOLUTION
La Buse est tombée	La buse n'est pas correctement installée	Suivez le guide d'installation. Fixez l'embout avant de l'utiliser.

(Voir Page 3: Instructions Spéciales)

Si le guide de ne résout pas votre problème, veuillez contacter XPOWER ou d'autres parties autorisées par XPOWER pour obtenir des instructions supplémentaires.

Spécifications techniques

NUMÉRO DE MODÈLE	A-2
Tension / Fréquence	115 V~60 Hz
Ampérage	4,5 A
Puissance	¾ HP (540 W)
Débit d'air nominal	90 CFM*
Contrôle de vitesse	2 Vitesses
Longueur du cordon	10 pieds / 3 m
Dimension unitaire (L) x (W) x (H)	6,75 x 3,82 x 7,22 pouces / 17.2 x 9.7 x 18.3 cm
Poids de l'unité	2.,3 lbs. / 1,0 kg
Certification de sécurité	ETL/C-ETL

*CFM (Cubic Feet per Minute): Pieds cubes par minute.

XPOWER Garantie limitée (États-Unis)

GARANTIE LIMITÉE DE 1 AN

Produits de marque XPOWER-achetés aux États-Unis auprès des distributeurs autorisés une garantie limitée de 1 an. Contactez XPOWER pour confirmer les informations de garantie sur votre produit.

Cette garantie limitée couvre les défauts de matériaux et de fabrication dans vos produits de marque XPOWER, achetés **UNIQUEMENT AUX ÉTATS-UNIS**. La politique de garantie locale (le cas échéant) dans votre pays couvrira les produits achetés à l'extérieur aux États-Unis.

⚠ IMPORTANT:

- (1) Veuillez terminer l'enregistrement de la garantie en ligne avant l'utilisation. Visitez www.xpower.com/service-support/warranty-registration.
- (2) Cette garantie limitée s'applique à son propre respect des délais. Contactez XPOWER ou visitez www.xpower.com pour plus d'informations.

Les éléments mentionnés, mais sans s'y limiter ci-dessous ne sont pas couverts par la garantie:

- (1) Cordon d'alimentation, filtres ou tout autre composant considéré comme « pièces consommables » par XPOWER.
- (2) Usage normale.
- (3) Les problèmes qui en résultent, directement ou indirectement, à la seule discrétion de XPOWER, de:
 - (3.1) Causes externes, comme un accident, un usage abusif ou des problèmes avec l'alimentation électrique.
 - (3.2) Le démontage, l'entretien ou la modification non autorisée par XPOWER.
 - (3.3) L'utilisation non conforme aux instructions du produit indiquées dans le manuel d'emploi.
 - (3.4) L'échec de suivre les instructions du produit ou de l'absence d'entretien nécessaire indiqué dans le manuel d'emploi.

Avant de contacter XPOWER, veuillez essayer une ou plusieurs des éléments suivants:

- (1) Consultez le manuel d'emploi et suivez les instructions du guide de dépannage.
- (2) Accédez www.xpower.com pour plus de conseils et d'informations qui pourraient être utiles pour répondre à vos problèmes.

Si vous avez besoin d'aide supplémentaire de XPOWER, veuillez:

- (1) Email info@xpower.com.
- (2) Appeler Département de service à la clientèle de XPOWER aux États-Unis au **855-855-8868** ou d'autres chiffres fournis sur www.xpower.com.
- (3) Visitez Siège social de XPOWER États-Unis au 240 Clary Ave., San Gabriel, CA 91776 ou l'adresse la plus récente fournie sur www.xpower.com.

Veillez avoir également votre preuve d'achat originale et le numéro de série de votre produit lorsque vous contactez XPOWER.

Si vous êtes averti à retourner l'unité pour le service ou le remplacement, veuillez:

- (1) Demandez un numéro d'autorisation de retour de marchandise ou RMA (Return-Merchandise-Authorization).
- (2) Utilisez l'original ou un emballage équivalent, payez en l'avance les frais d'expédition à vos propres frais à l'adresse fournie par XPOWER, avec le RMA numéro sur l'étiquette d'expédition ou l'emballage.
- (3) Y compris toutes les pièces et composants d'origine.

XPOWER inspectera, évaluera et conseillera les réparations nécessaires et les coûts applicables, le cas échéant. Pour les produits sous garantie, nous paierons pour vous expédier le produit réparé ou remplacé (s) si vous utilisez une adresse dans les États-Unis. Sinon, nous vous expédierons le produit (s) à vos frais.



XPOWER Manufacture, INC.

240 Clary Avenue

San Gabriel, CA 91776 USA

www.xpower.com | 1-(855)-855-8868 | info@xpower.com

Read and save these instructions before use
Lea y guarde estas instrucciones antes de usar la unidad
Lire et conserver ces instructions avant utilisation