

KOVA

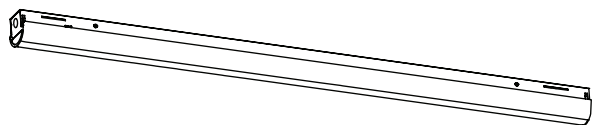

INSTALL INSTRUCTIONS

Product
Dimmable LED Strip Light

KPN Model Number
K0000019875 / K0000019876 / K0000019877

kovaproducts.com

Rev. 0.1 | 2020.02

Safety Information

- WARNING:** To prevent electrical shock, turn power off at the fuse box before installation and maintenance.
- WARNING:** To prevent wiring damage or abrasion, do not expose wiring to edges of sheet metal or other sharp objects.
- WARNING:** Risk of fire or electric shock. Installation of this surface mount assembly requires a person familiar with the construction and operation of the luminaires's electrical system and the hazard involved. If not qualified, do not attempt installation. Contact a qualified electrician.
- WARNING:** Risk of fire or electric shock. Do not alter, relocate, or remove wiring, lampholders, power supply, or any other electrical component.
- WARNING:** Not for emergency lighting.
- WARNING:** Installation should be performed by a qualified electrician in accordance with the National Electrical code and relevant local codes.
- WARNING:** All wiring connections should be capped with UL approved wire connectors. Connect fixture to supply wires rated for a minimum of 194°F (90°C). Do not exceed maximum wattage marked on luminaires label. The fixture is intended to be connected to a properly installed and grounded UL listed junction box.
- WARNING:** To reduce the risk of death, personal injury or property damage from fire, electric shock, falling parts, cuts/abrasions, and other hazards read all warnings and instructions included with and on the fixture box and all fixture labels.
- WARNING:** Before installing, servicing, or performing routine maintenance upon this equipment, follow these general precautions.
- WARNING:** Commercial installation, service and maintenance of luminaires should be performed by a qualified licensed electrician.
- WARNING:** Do not make or alter any open holes in an enclosure of wiring or electrical components during kit installation.
- CAUTION:** Verify that supply voltage is correct by comparing it with the luminaire label

information.

- CAUTION:** Follow all lamp manufacturer's warnings, recommendations and restrictions for: driver type, burning position, mounting locations/methods, replacement, and recycling.
- CAUTION:** Wear gloves and safety glasses at all times when removing the fixture from the carton, installing, servicing, or performing maintenance.
- CAUTION:** Risk of burn. Disconnect power and allow the fixture to cool before servicing or performing maintenance.
- CAUTION:** Avoid direct eye exposure to the light source while it is on.
- CAUTION:** Account for small parts and destroy packing material, as these may be hazardous to children.

- Suitable for dry or damp locations.
- The green ground screw is in the proper location. Do not relocate.
- Specifications and dimensions subject to change without notice.

Pre-Installation

Tools Required (not included)

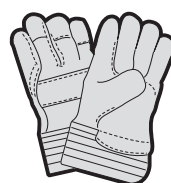

Gloves



Safety goggles



Electrical tape

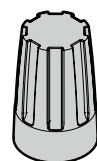

Wire nut

General Wiring

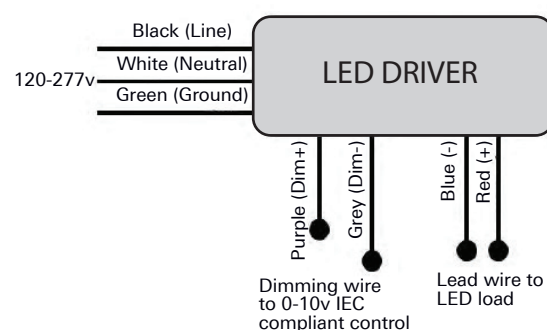

Product Description

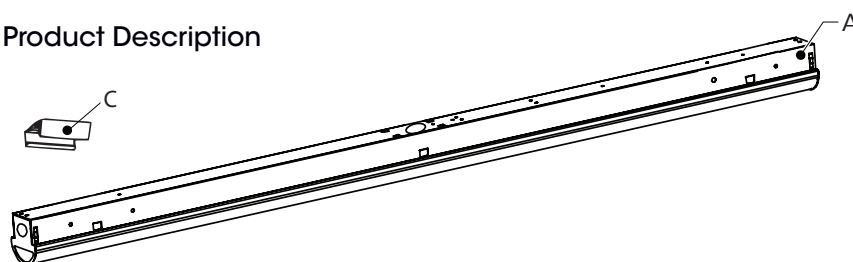

Packing List

Part	Description	Qty
A	Fixture	1
B	Outlet/J-Box Cover Plate	2
C	Mounting Brackets	2
D	Outlet/J-Box Cover Plate Screws	4
E	Mounting Bracket Screws	2
F	Mounting Screw Drywall Anchors	2
G	Installation Sheet	1

Before You Begin

WARNING: Ensure power is turned off at the circuit breaker.

1 Mount the Light Fixture

Surface Mounting

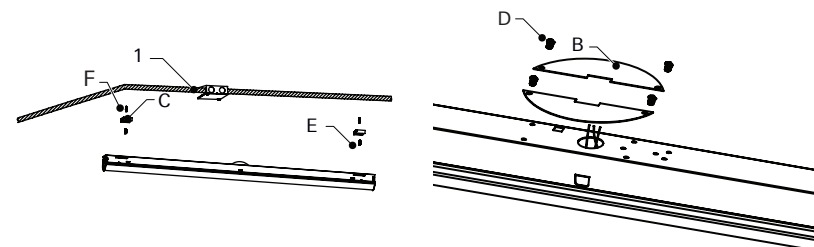

1. Use screws (E) to secure the mounting brackets (C) to the mounting surface (1).
2. Screw the outlet box covers (B) onto the back of the housing.

IMPORTANT: Different mounting screws may be needed if the mounting screws provided are not adequate for the mounting surface.

Suspended Mounting

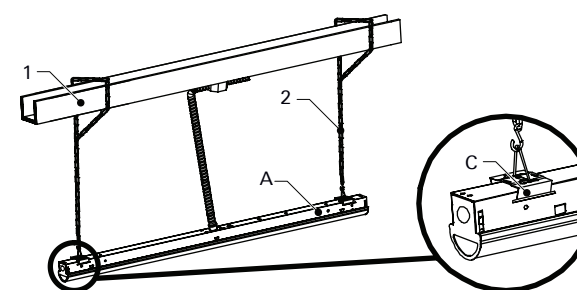

1. Clip the mounting brackets (C) to the slots on both ends of the fixture (A).
2. Attach v-hooks to the mounting brackets (C).
3. Attach chain (2) to the v-hooks and mounting surface (1).

IMPORTANT: V-hooks and suspension chains not included.

2 Connect the Electrical Wires

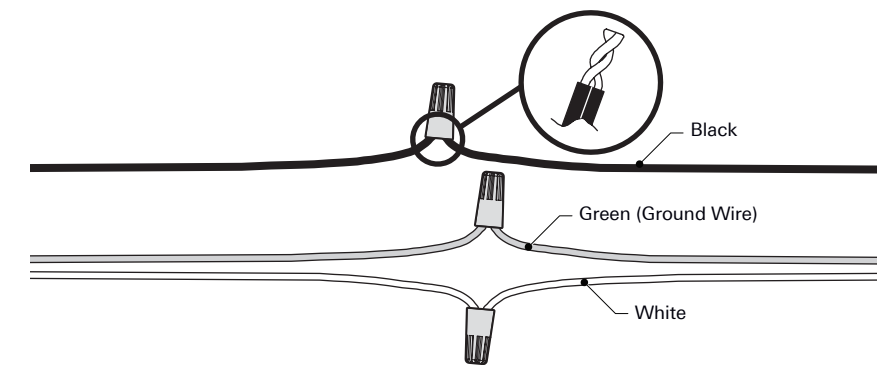

IMPORTANT: Do not allow the fixture to hang from the wires.

Surface Mounting

1. Hold the fixture firmly.
2. Connect the black fixture wire to the black supply wire using a wire nut.
3. Connect the white fixture wire to the white supply wire using a wire nut.
4. Connect the fixture ground wire to the supply ground wire using a wire nut.
5. Wrap all wire connections with electrical tape to ensure a secure connection.
6. Tuck all wires back into the outlet box.
7. Clip the light fixture into the mounting brackets on the mounting surface.

Chain Suspended Mounting

1. Connect the supply wires to the fixture wires through a flexible metal conduit.

CAUTION: If house wiring does not include a ground wire, consult your local electrical code for approved grounding methods.

Care and Maintenance

Wipe the surface of the fixture with a with a clean, dry cloth.

Product and Warranty Information

For product and warranty information please visit kovaproducts.com.

KOVA

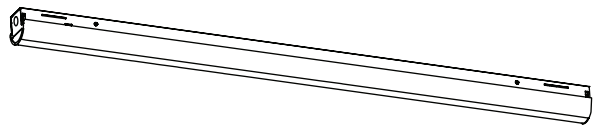

INSTRUCTIONS D'INSTALLATION

Produit

Rampe lumineuse DEL à intensité lumineuse ajustable

Numéro de modèle KPN

K0000019875 / K0000019876 / K0000019877

kovaproducts.com

Rev. 0.1 | 2020.02

Consignes de sécurité

AVERTISSEMENT : Pour éviter les risques de choc électrique, coupez le courant au niveau de la boîte à fusibles avant l'installation ou l'entretien.

AVERTISSEMENT : Pour éviter les dommages ou l'abrasion des fils, n'exposez pas les fils aux bords de la tôle ou à d'autres objets pointus.

AVERTISSEMENT : Risque de choc électrique ou de feu. L'installation de cet ensemble pour montage en surface nécessite une personne connaissant bien la construction et le fonctionnement du système électrique des luminaires ainsi que les risques encourus. Si vous n'êtes pas qualifié, ne procédez pas à l'installation. Contactez un électricien qualifié.

AVERTISSEMENT : Risque de choc électrique ou de feu. Ne pas modifier, déplacer ou retirer les fils, les douilles de lampe, l'alimentation électrique ou toute autre composante électrique.

AVERTISSEMENT : Ne convient pas comme éclairage de secours.

AVERTISSEMENT : L'installation doit être effectuée par un électricien qualifié conformément au code national de l'électricité et aux codes locaux pertinents.

AVERTISSEMENT : Toutes les connexions de fils doivent être recouvertes de connecteurs homologués UL. Branchez l'appareil sur des fils d'alimentation d'une température minimale de 194 °F (90 °C). N'excédez pas la puissance maximale indiquée sur l'étiquette des luminaires. Le luminaire est conçu pour être connecté à une boîte de jonction homologuée UL correctement installée et mise à la terre.

AVERTISSEMENT : Afin de réduire le risque de blessures personnelles ou de mort, ou de dommer le matériels en raison d'un incendie, d'un choc électrique, de la chute de pièces, de coupures / abrasions ou de tout autre danger, lisez tous les avertissements et instructions compris dans et sur la boîte de la fixation en toutes ses étiquettes.

AVERTISSEMENT : Avant d'installer, d'entretenir ou réaliser une maintenance de routine sure cet équipement, tenez compte de ces précautions générales.

AVERTISSEMENT : L'installation commerciale, l'entretien et les maintenance des luminaires doivent être effectués par un électricien qualifié agréé.

AVERTISSEMENT : Ne faites ni ne modifiez aucun trou ouvert dans une enceinte de câblage ou de composants électriques pendant l'installation du kit.

ATTENTION : Vérifiez que la tension d'alimentation est correcte en la comparant aux informations de l'étiquette du luminaire.

ATTENTION : Respectez tous les avertissements, recommandations et restrictions des fabricants de la lampe pour : le type de conducteur, la position de combustion, les lieux/méthodes de montage, le remplacement et le recyclage.

ATTENTION : Portez des gants et des lunettes de sécurité à tout moment lorsque vous déballiez le luminaire, que vous l'installez, l'entretenez ou que vous en effectuez la maintenance.

ATTENTION : Risque de brûlure. Débranchez le courant et laissez l'appareil refroidir avant d'effectuer l'entretien ou la maintenance.

ATTENTION : Évitez d'exposer directement vos yeux à la source de lumière lorsqu'elle est allumée.

ATTENTION : Faites attention aux petites pièces et détruisez les matériaux d'emballage, car ceux-ci peuvent être dangereux pour les enfants.

- Convient aux endroits secs ou humides.
- La vis du fil de terre vert se trouve au bon endroit. Ne la déplace pas.
- Les spécifications et les dimensions peuvent être modifiées sans préavis.

Avant l'installation

Outils requis (non inclus)

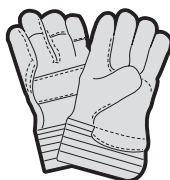

Gants



Lunettes de sécurité



Ruban isolant

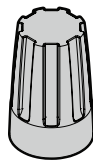

Connecteur de fil

Câblage général

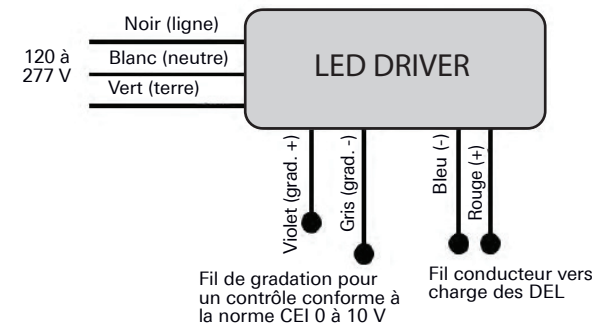

Description du produit

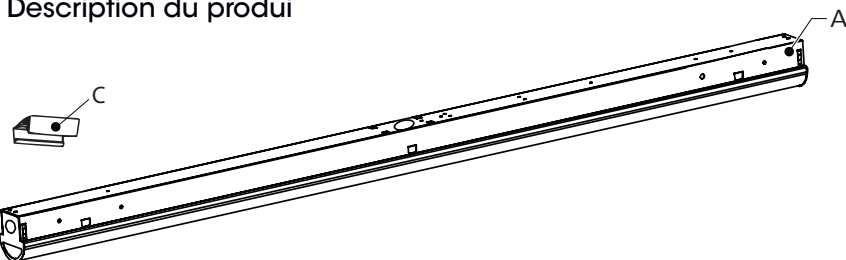

Contenu de l'emballage

Pièce	Description	Qté
A	Luminaire	1
B	Plaque de recouvrement de la sortie et de la boîte de jonction	2
C	Supports de fixation	2
D	Vis de plaque de recouvrement de la sortie et de la boîte de jonction	4
E	Vis des supports de fixation	2
F	Vis de fixation des ancres pour cloisons sèches	2
G	Fiche d'installation	1

Avant de commencer

AVERTISSEMENT : Assurez-vous que le courant est coupé au niveau du disjoncteur.

1 Montage du luminaire

Montage en surface

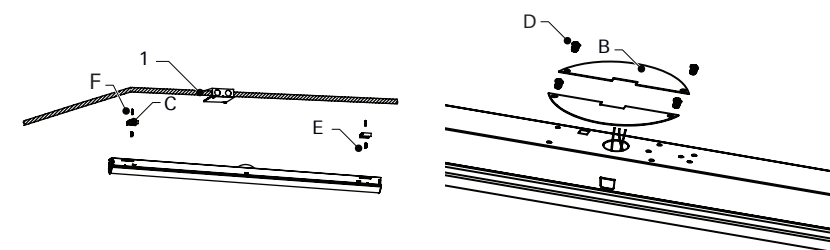

1. Utilisez les vis (E) pour fixer les supports de fixation (C) à la surface de montage (1).
2. Vissez les couvercles des boîtes de sortie (B) à l'arrière du boîtier.

IMPORTANT : Des vis de fixation différentes peuvent être nécessaires si les vis de fixation fournies ne sont pas adaptées à la surface de montage.

Montage suspendu

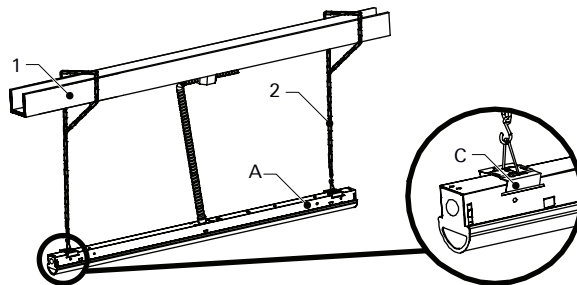

1. Fixez les supports de fixation (C) aux fentes situées aux deux extrémités du luminaire (A).
2. Fixez les crochets en V aux supports de fixation (C).
3. Fixez la chaîne (2) aux crochets en V et à la surface de montage (1).

IMPORTANT : Crochets en V et chaînes de suspension non inclus.

2 Branchement des fils électriques

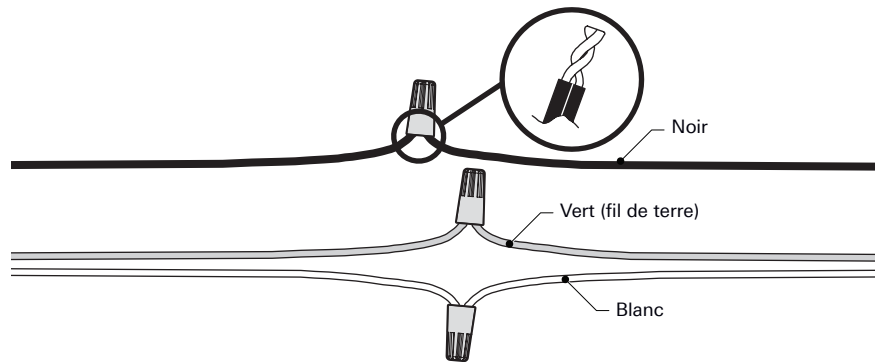

IMPORTANT : Ne laissez pas le luminaire pendre des fils.

Montage en surface

1. Tenez fermement le luminaire.
2. Connectez le fil noir du luminaire au fil noir d'alimentation à l'aide d'un serre-fils.
3. Connectez le fil blanc du luminaire au fil blanc d'alimentation à l'aide d'un serre-fils.
4. Connectez le fil de terre du luminaire au fil de terre d'alimentation à l'aide d'un serre-fils.
5. Enveloppez toutes les connexions de fils avec du ruban électrique pour assurer une connexion sûre.
6. Remplacez tous les fils dans la boîte de sortie.
7. Pincez le luminaire dans les supports de fixation sur la surface de montage.

Montage par chaîne suspendue

1. Connectez les fils d'alimentation aux fils de fixation par un conduit métallique flexible.

ATTENTION : Si le câblage de la maison ne comporte pas de fil de terre, consultez votre code électrique local pour connaître les méthodes de mise à la terre approuvées.

Entretien et nettoyage

Essuyez la surface du luminaire avec un chiffon propre et sec.

Renseignements sur le produit et sur sa garantie

Pour obtenir des renseignements sur le produit et sur sa garantie, veuillez consulter le site kovaproducts.com.

KOVA

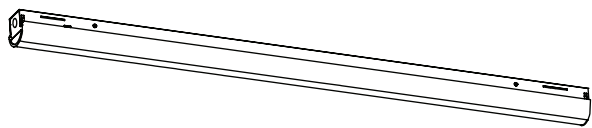

INSTRUCCIONES DE INSTALACIÓN

Producto
Tira de luz LED atenuable

Número de modelo de KPN
K0000019875 / K0000019876 / K0000019877

kovaproducts.com

Rev. 0.1 | 2020.02

Información de seguridad

ADVERTENCIA: Para evitar descargas eléctricas, apague la caja de fusibles antes de la instalación y el mantenimiento.

ADVERTENCIA: Para evitar daños o abrasión en el cableado, no exponga el cableado a los bordes de láminas metálicas u otros objetos afilados.

ADVERTENCIA: Riesgo de incendio o descarga eléctrica. La instalación de este conjunto de montaje superficial requiere una persona familiarizada con la construcción y operación del sistema eléctrico de la luminaria y el peligro involucrado. Si no está calificado, no intente la instalación. Póngase en contacto con un electricista calificado.

ADVERTENCIA: Riesgo de incendio o descarga eléctrica. No altere, reubique ni quite el cableado, los portalámparas, la fuente de alimentación ni ningún otro componente eléctrico.

ADVERTENCIA: No es para la iluminación de emergencia.

ADVERTENCIA: La instalación se debe realizar por un electricista calificado de acuerdo con el código eléctrico nacional y los códigos locales relevantes.

ADVERTENCIA: Todas las conexiones de cables deben hacerse con conectores de cables aprobados por UL. Conecte la lámpara a los cables de alimentación clasificados para un mínimo de 194 °F (90 °C). No exceda la potencia máxima marcada en la etiqueta de las luminarias. El dispositivo está diseñado para conectarse a una caja de conexiones listada por UL debidamente instalada y conectada a tierra.

ADVERTENCIA: Para reducir el riesgo de muerte, lesiones personales o daños a la propiedad por incendio, choques eléctricos, cortes, abrasiones y otros peligros, lea todas las advertencias e instrucciones incluidas en la caja o su interior, además de las etiquetas del montaje.

ADVERTENCIA: Antes de instalar, reparar o realizar un mantenimiento de rutina en este equipo, siga estas precauciones generales.

ADVERTENCIA: La instalación comercial, el servicio y el mantenimiento de las luminarias debe ser realizada por un electricista calificado autorizado.

ADVERTENCIA: No haga ni altere ningún agujero abierto en un recinto de cableado o componentes eléctricos durante la instalación del kit.

PRECAUCIÓN: Verifique que el voltaje de alimentación sea correcto; compárelo con la información de la etiqueta de la luminaria.

PRECAUCIÓN: Siga todas las advertencias, recomendaciones y restricciones del fabricante

de la lámpara para: tipo de controlador, posición de funcionamiento, ubicaciones/métodos de montaje, reemplazo y reciclaje.

PRECAUCIÓN: Use guantes y anteojos de seguridad en todo momento cuando saque la lámpara de la caja de cartón, la instale, repare o realice tareas de mantenimiento.

PRECAUCIÓN: Riesgo de quemaduras. Desconecte la alimentación y permita que el dispositivo se enfríe antes de realizar tareas de reparación o mantenimiento.

PRECAUCIÓN: Evite la exposición directa de los ojos a la fuente de luz mientras está encendida.

PRECAUCIÓN: Tenga en cuenta las piezas pequeñas y destruya el material de embalaje, ya que pueden ser peligrosos para los niños.

- Apto para lugares secos o húmedos.
- El tornillo verde de tierra está en la ubicación adecuada. No lo cambie de lugar.
- Las especificaciones y dimensiones están sujetos a cambios sin previo aviso.

Preinstalación

Herramientas requeridas (no incluidas)



Guantes



Gafas de seguridad



Cinta aislante

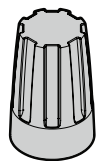

Conector de cable

Cableado general

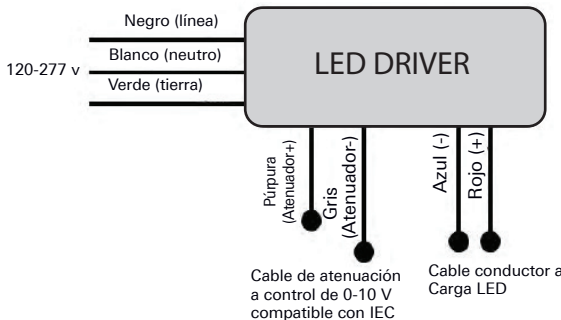

Descripción del producto

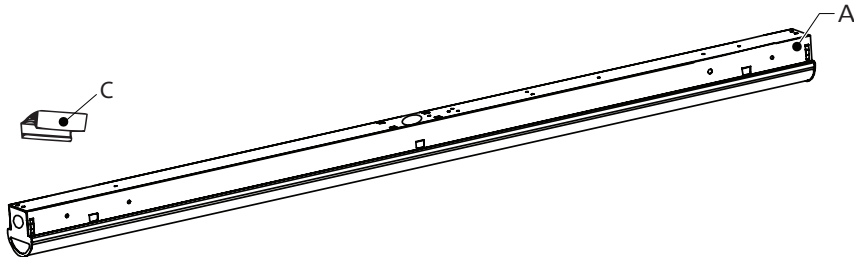

Lista de empaque

Pieza	Descripción	Cant
A	Lámpara	1
B	Placa de cubierta de caja eléctrica/caja de conexiones	2
C	Soportes de montaje	2
D	Tornillos de la placa de cubierta de caja eléctrica/caja de conexiones	4
E	Tornillos de soporte de montaje	2
F	Anclaje para montar en panel de yeso	2
G	Hoja de instalación	1

Antes de comenzar

ADVERTENCIA: Asegúrese de que la alimentación esté apagada en el disyuntor.

1 Montar la lámpara

Superficie de montaje

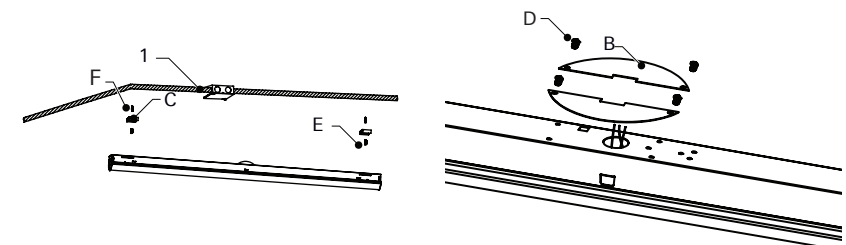

1. Use los tornillos (E) para asegurar los soportes de montaje (C) a la superficie de montaje (1).
2. Atornille las tapas de la caja eléctrica (B) en la parte posterior de la carcasa.

IMPORTANTE: Se pueden necesitar tornillos de montaje diferentes si los tornillos de montaje que se suministran no son adecuados para la superficie de montaje.

Montaje suspendido

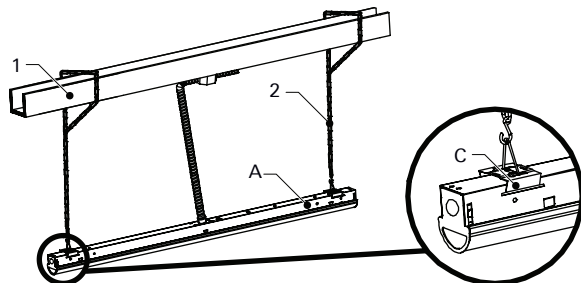

1. Sujete los soportes de montaje (C) a las ranuras en ambos extremos de la lámpara (A).
2. Fije los ganchos en V a los soportes de montaje (C).
3. Fije la cadena (2) a los ganchos en V y la superficie de montaje (1).

IMPORTANTE: Los ganchos en V y las cadenas de suspensión no se incluyen.

2 Conectar los cables eléctricos

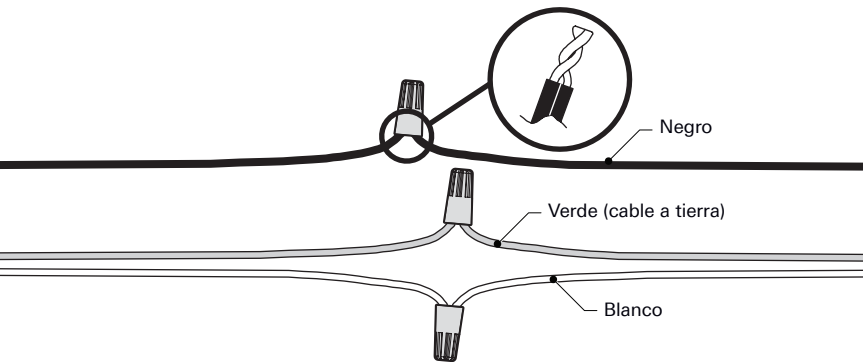

IMPORTANTE: No permita que la lámpara cuelgue de los cables.

Superficie de montaje

1. Sostenga bien la lámpara.
2. Conecte el cable negro de la lámpara al cable negro de suministro con un conector de torsión.
3. Conecte el cable blanco de la lámpara al cable blanco de suministro con un conector de torsión.
4. Conecte el cable de conexión a tierra de la lámpara al cable de conexión a tierra con un conector de torsión.
5. Envuelva todas las conexiones de los cables con cinta aislante para garantizar una conexión segura.
6. Vuelva a meter todos los cables en la caja eléctrica.
7. Sujete la lámpara a los soportes de montaje en la superficie de montaje.

Montaje suspendido con cadena

1. Conecte los cables de suministro a los cables de la lámpara a través de un conducto de metal flexible.

PRECAUCIÓN: Si el cableado de la vivienda no incluye un cable a tierra, consulte su código eléctrico local para conocer los métodos de conexión a tierra aprobados.

Cuidado y mantenimiento

Limpie la superficie de la lámpara con un paño limpio y seco.

Información del producto y la garantía

Para obtener información sobre el producto y la garantía, visite kovaproducts.com.