

**Air Compressor**

**Compresseur d'air**

**Compresor de aire**

Instruction manual  
Manuel d'instructions  
Manual de instrucciones

Français : Page 25  
Español: Página 51

[www.portercable.com](http://www.portercable.com)

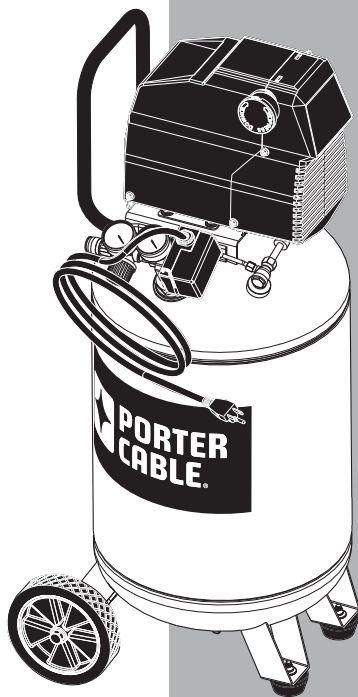

OPERATING INSTRUCTIONS, SERVICE  
CENTERS AND WARRANTY POLICY.

**⚠ WARNING:** READ THESE INSTRUCTIONS  
BEFORE USING THE PRODUCT.

INSTRUCTIONS DE FONCTIONNEMENT,  
CENTRES DE SERVICES ET POLITIQUE DE  
GARANTIE.

**⚠ AVERTISSEMENT :** LIRE LES  
INSTRUCTIONS AVANT D'UTILISER LE  
PRODUIT.

INSTRUCTIVO DE OPERACIÓN, CENTROS  
DE SERVICIO Y PÓLIZA DE GARANTÍA.

**⚠ ADVERTENCIA:** LÉASE ESTE INSTRUCTIVO  
ANTES DE USAR EL PRODUCTO.

**PXCMF220VW**

## GENERAL SAFETY RULES

This manual contains information that is important for you to know and understand. This information relates to protecting YOUR SAFETY and PREVENTING EQUIPMENT PROBLEMS. To help you recognize this information, we use the symbols below. Please read the manual and pay attention to these symbols.

<p><b>⚠ DANGER:</b> Indicates an imminently hazardous situation which, if not avoided, <b>will</b> result in <b>death or serious injury</b>.</p>	<p><b>⚠ CAUTION:</b> Indicates a potentially hazardous situation which, if not avoided, <b>may</b> result in <b>minor or moderate injury</b>.</p>
<p><b>⚠ WARNING:</b> Indicates a potentially hazardous situation which, if not avoided, <b>could</b> result in <b>death or serious injury</b>.</p>	<p><b>📌 NOTICE :</b> Indicates a practice <b>not related to personal injury</b> which, if not avoided, <b>may</b> result in <b>property damage</b>.</p>

## IMPORTANT SAFETY INSTRUCTIONS

**⚠ WARNING:** This product contains chemicals known to the State of California to cause cancer, and birth defects or other reproductive harm. *Wash hands after handling.*

**⚠ WARNING:** Some dust contains chemicals known to the State of California to cause cancer, birth defects or other reproductive harm such as asbestos and lead in lead based paint.

**⚠ WARNING:** To reduce the risk of injury, read the instruction manual.



## SAVE THESE INSTRUCTIONS

## HAZARD



**⚠ DANGER:** RISK OF EXPLOSION OR FIRE

WHAT CAN HAPPEN	HOW TO PREVENT IT
<ul style="list-style-type: none"> <li>It is normal for electrical contacts within the motor and pressure switch to spark.</li> </ul>	<ul style="list-style-type: none"> <li>Always operate the compressor in a well ventilated area free of combustible materials, gasoline, or solvent vapors.</li> </ul>
<ul style="list-style-type: none"> <li>If electrical sparks from compressor come into contact with flammable vapors, they may ignite, causing fire or explosion.</li> </ul>	<ul style="list-style-type: none"> <li>If spraying flammable materials, locate compressor at least 20' (6.1 m) away from spray area. An additional length of air hose may be required.</li> <li>Store flammable materials in a secure location away from compressor.</li> </ul>

<ul style="list-style-type: none"> <li>Restricting any of the compressor ventilation openings will cause serious overheating and could cause fire.</li> </ul>	<ul style="list-style-type: none"> <li>Never place objects against or on top of compressor.</li> <li>Operate compressor in an open area at least 12" (30.5 cm) away from any wall or obstruction that would restrict the flow of fresh air to the ventilation openings.</li> <li>Operate compressor in a clean, dry well ventilated area. Do not operate unit in any confined area. Store indoors.</li> </ul>
<ul style="list-style-type: none"> <li>Unattended operation of this product could result in personal injury or property damage. To reduce the risk of fire, do not allow the compressor to operate unattended.</li> </ul>	<ul style="list-style-type: none"> <li>Always remain in attendance with the product when it is operating.</li> <li>Always turn off and unplug unit when not in use.</li> </ul>

## HAZARD



**▲ DANGER:**

### RISK TO BREATHING (ASPHYXIATION)

WHAT CAN HAPPEN	HOW TO PREVENT IT
<ul style="list-style-type: none"> <li>The compressed air directly from your compressor is not safe for breathing. The air stream may contain carbon monoxide, toxic vapors, or solid particles from the air tank. Breathing these contaminants can cause serious injury or death.</li> </ul>	<ul style="list-style-type: none"> <li>Never use air obtained directly from the compressor to supply air for human consumption. The compressor is not equipped with suitable filters and in-line safety equipment for human consumption.</li> </ul>
<ul style="list-style-type: none"> <li>Exposure to chemicals in dust created by power sanding, sawing, grinding, drilling, and other construction activities may be harmful.</li> <li>Sprayed materials such as paint, paint solvents, paint remover, insecticides, weed killers, may contain harmful vapors and poisons.</li> </ul>	<ul style="list-style-type: none"> <li>Work in an area with good cross ventilation. Read and follow the safety instructions provided on the label or safety data sheets for the materials you are spraying. Always use certified safety equipment: NIOSH/OSHA respiratory protection or properly fitting face mask designed for use with your specific application.</li> </ul>

# HAZARD



## ⚠ WARNING: RISK OF BURSTING

**Air Tank:** On February 26, 2002, the U.S. Consumer Product Safety Commission published Release # 02-108 concerning air compressor tank safety:

Air compressor receiver tanks do not have an infinite life. Tank life is dependent upon several factors, some of which include operating conditions, ambient conditions, proper installations, field modifications, and the level of maintenance. The exact effect of these factors on air receiver life is difficult to predict.

If proper maintenance procedures are not followed, internal corrosion to the inner wall of the air receiver tank can cause the air tank to unexpectedly rupture allowing pressurized air to suddenly and forcefully escape, posing risk of injury to consumers.

Your compressor air tank must be removed from service by the end of the year shown on your tank warning label.

The following conditions could lead to a weakening of the air tank, and result in a violent air tank explosion:

WHAT CAN HAPPEN	HOW TO PREVENT IT
<ul style="list-style-type: none"><li>• Failure to properly drain condensed water from air tank, causing rust and thinning of the steel air tank.</li></ul>	<ul style="list-style-type: none"><li>• Drain air tank daily or after each use. If air tank develops a leak, replace it immediately with a new air tank or replace the entire compressor.</li></ul>
<ul style="list-style-type: none"><li>• Modifications or attempted repairs to the air tank.</li></ul>	<ul style="list-style-type: none"><li>• Never drill into, weld, or make any modifications to the air tank or its attachments. Never attempt to repair a damaged or leaking air tank. Replace with a new air tank.</li></ul>
<ul style="list-style-type: none"><li>• Unauthorized modifications to the safety valve or any other components which control air tank pressure.</li></ul>	<ul style="list-style-type: none"><li>• The air tank is designed to withstand specific operating pressures. Never make adjustments or parts substitutions to alter the factory set operating pressures.</li></ul>

### Attachments & accessories:

<ul style="list-style-type: none"><li>• Exceeding the pressure rating of air tools, spray guns, air operated accessories, tires, and other inflatables can cause them to explode or fly apart, and could result in serious injury.</li></ul>	<ul style="list-style-type: none"><li>• Follow the equipment manufacturers recommendation and never exceed the maximum allowable pressure rating of attachments. Never use compressor to inflate small low pressure objects such as children's toys, footballs, basketballs, etc.</li></ul>
--	---

**Tires:**

- Over inflation of tires could result in serious injury and property damage.
  - Use a tire pressure gauge to check the tires pressure before each use and while inflating tires; see the tire sidewall for the correct tire pressure.
- NOTE:** Air tanks, compressors and similar equipment used to inflate tires can fill small tires very rapidly. Adjust pressure regulator on air supply to no more than the rating of the tire pressure. Add air in small increments and frequently use the tire gauge to prevent over inflation.

**HAZARD**



**⚠ WARNING: RISK OF ELECTRICAL SHOCK**

<b>WHAT CAN HAPPEN</b>	<b>HOW TO PREVENT IT</b>
<ul style="list-style-type: none"><li>• Your compressor is powered by electricity. Like any other electrically powered device, if it is not used properly it may cause electric shock.</li></ul>	<ul style="list-style-type: none"><li>• Never operate the compressor outdoors when it is raining or in wet conditions.</li><li>• Never operate compressor with protective covers removed or damaged.</li></ul>
<ul style="list-style-type: none"><li>• Repairs attempted by unqualified personnel can result in serious injury or death by electrocution.</li></ul>	<ul style="list-style-type: none"><li>• Any electrical wiring or repairs required on this product should be performed by authorized service center personnel in accordance with national and local electrical codes.</li></ul>
<ul style="list-style-type: none"><li>• <b>Electrical Grounding:</b> Failure to provide adequate grounding to this product could result in serious injury or death from electrocution. Refer to <b>Grounding Instructions</b> paragraph in the <i>Installation</i> section.</li></ul>	<ul style="list-style-type: none"><li>• Make certain that the electrical circuit to which the compressor is connected provides proper electrical grounding, correct voltage and adequate fuse protection.</li></ul>

## HAZARD



### **⚠ WARNING:** RISK FROM FLYING OBJECTS

#### WHAT CAN HAPPEN

- The compressed air stream can cause soft tissue damage to exposed skin and can propel dirt, chips, loose particles, and small objects at high speed, resulting in property damage or personal injury.

#### HOW TO PREVENT IT

- Always wear certified safety equipment: ANSI Z87.1 eye protection (CAN/CSA Z94.3) with side shields when using the compressor.
- Never point any nozzle or sprayer toward any part of the body or at other people or animals.
- Always turn the compressor off and bleed pressure from the air hose and air tank before attempting maintenance, attaching tools or accessories.

## HAZARD



### **⚠ WARNING:** RISK OF HOT SURFACES

#### WHAT CAN HAPPEN

- Touching exposed metal such as the compressor head, engine head, engine exhaust or outlet tubes, can result in serious burns.

#### HOW TO PREVENT IT

- Never touch any exposed metal parts on compressor during or immediately after operation. Compressor will remain hot for several minutes after operation.
- Do not reach around protective shrouds or attempt maintenance until unit has been allowed to cool.

## HAZARD



### **⚠ WARNING:** RISK FROM MOVING PARTS

#### WHAT CAN HAPPEN

- Moving parts such as the pulley, flywheel, and belt can cause serious injury if they come into contact with you or your clothing.
- Attempting to operate compressor with damaged or missing parts or attempting to repair compressor with protective shrouds removed can expose you to moving parts and can result in serious injury.

#### HOW TO PREVENT IT

- Never operate the compressor with guards or covers which are damaged or removed.
- Keep your hair, clothing, and gloves away from moving parts. Loose clothes, jewelry, or long hair can be caught in moving parts.
- Air vents may cover moving parts and should be avoided as well.
- Any repairs required on this product should be performed by authorized service center personnel.

## HAZARD



### **⚠ WARNING:** RISK OF UNSAFE OPERATION

WHAT CAN HAPPEN	HOW TO PREVENT IT
<ul style="list-style-type: none"><li>• Unsafe operation of your compressor could lead to serious injury or death to you or others.</li></ul>	<ul style="list-style-type: none"><li>• Review and understand all instructions and warnings in this manual.</li><li>• Become familiar with the operation and controls of the air compressor.</li><li>• Keep operating area clear of all persons, pets, and obstacles.</li><li>• Keep children away from the air compressor at all times.</li><li>• Do not operate the product when fatigued or under the influence of alcohol or drugs. Stay alert at all times.</li><li>• Never defeat the safety features of this product.</li><li>• Equip area of operation with a fire extinguisher.</li><li>• Do not operate machine with missing, broken, or unauthorized parts.</li></ul>

## HAZARD



### **⚠ WARNING:** RISK OF FALLING

WHAT CAN HAPPEN	HOW TO PREVENT IT
<ul style="list-style-type: none"><li>• A portable compressor can fall from a table, workbench, or roof causing damage to the compressor and could result in serious injury or death to the operator.</li></ul>	<ul style="list-style-type: none"><li>• Always operate compressor in a stable secure position to prevent accidental movement of the unit. Never operate compressor on a roof or other elevated position. Use additional air hose to reach high locations.</li></ul>

## HAZARD



### ⚠️ **WARNING:** RISK OF INJURY FROM LIFTING

WHAT CAN HAPPEN	HOW TO PREVENT IT
<ul style="list-style-type: none"><li>• Serious injury can result from attempting to lift too heavy an object.</li></ul>	<ul style="list-style-type: none"><li>• The compressor is too heavy to be lifted by one person. Obtain assistance from others before lifting.</li></ul>



### ⚠️ **CAUTION:** RISK FROM NOISE

WHAT CAN HAPPEN	HOW TO PREVENT IT
<ul style="list-style-type: none"><li>• Under some conditions and duration of use, noise from this product may contribute to hearing loss.</li></ul>	<ul style="list-style-type: none"><li>• Always wear certified safety equipment: ANSI S12.6 (S3.19) hearing protection.</li></ul>

## SAVE THESE INSTRUCTIONS FOR FUTURE USE

## SPECIFICATION CHART

<b>Model No.</b>	<b>PXCMF220VW</b>
Running Horsepower	1.5 *
Bore	2.48" (63.0 mm)
Stroke	0.87" (22.0 mm)
Voltage	120
Hz-Single Phase	60
Minimum Branch Circuit Requirement	15 amps
Fuse Type	Time Delay
Air Tank Capacity (Gallon)	20 (75.7 liters)
Maximum Air Pressure	150 PSI
Approximate Cut-in Pressure	120 PSIG
Approximate Cut-out Pressure	150 PSIG
SCFM @ 40 PSIG	5.0 *
SCFM @ 90 PSIG	4.0 *

\* Tested per ISO 1217

Refer to Glossary for abbreviations.

## GLOSSARY

### **Air Filter**

Porous element contained within a metal or plastic housing attached to the compressor cylinder head which removes impurities from the intake air of the compressor.

### **Air Tank**

Cylindrical component which contains the compressed air.

### **Check Valve**

Device that prevents compressed air

from flowing back from the air tank to the compressor pump.

### **Cut-In Pressure**

The low pressure at which the motor will automatically restart.

### **Cut-Off Pressure**

The high pressure at which the motor will automatically shut off.

### **Electric Motor**

Device which provides the rotational force necessary to operate the



compressor pump.

### **NPT (National Pipe Thread)**

A seal thread tape must be used to provide a leak-free seal on pipe threaded connections.

### **Pressure Regulator Knob**

Regulates the outgoing pressure from the air outlet to the tool. It is possible to increase or decrease the pressure at the outlet by adjusting this control knob.

### **Pressure Switch**

Automatically controls the on/off cycling of the compressor. It stops the compressor when the cut-off pressure in the tank is reached and starts the compressor when the air pressure drops below the cut-in pressure. The pressure switch will not automatically start and control the compressor unless the manual AUTO/Off Switch is in the AUTO position.

### **PSI (Pounds Per Square Inch)**

Measurement of the pressure exerted by the force of the air. The actual PSI is measured by a pressure gauge on the compressor.

### **Pump**

Produces the compressed air with a reciprocating piston contained within the cylinder.

### **Regulator Pressure Gauge**

Displays the current line pressure. Line pressure is adjusted by rotating the pressure regulator knob.

### **Pressure Relief Valve**

Prevents air pressure in the air tank from rising over a predetermined limit.

### **SCFM (Standard Cubic Feet Per Minute)**

A unit of measure of air delivery.

### **Tank Pressure Gauge**

Indicates the pressure in the air tank.

### **Thermal Overload Switch**

Automatically shuts off the compressor if the temperature of the electric motor exceeds a predetermined limit.

## **DUTY CYCLE**

This air compressor pump is capable of running continuously. However, to prolong the life of your air compressor, it is recommended that a 50%-75% average duty cycle be maintained; that is, the air compressor pump should not run more than 30-45 minutes in any given hour.

## **ACCESSORIES**

Accessories for this unit are available at the store the unit was purchased.

### **⚠ WARNING:**

**The use of any other accessory not recommended for use with this tool could be hazardous. Use only accessories rated equal to or higher than the rating of the air compressor.**

## OVERVIEW

Oiless air compressors are factory lubricated for life and do not require any oil.

The basic components of the air compressor are the electric motor, pump, pressure switch, and tank. (Figure 1)

The **electric motor (A)** powers the pump. The electric motor is equipped with an overload protector and an automatic reset. If the motor becomes overheated, the overload protector will shut it down to prevent damage to the motor.

The motor must be allowed to cool down before restarting. To reset the motor overload toggle/turn the pressure switch AUTO/OFF lever to the OFF position and unplug the unit from the power outlet. Allow 10 minutes (minimum) for motor overload cut-out to cool and reset. Unit can then be plugged in and re-started.

The **pump (B)** compresses the air and discharges it into the tank.

The **tank (C)** stores the compressed air.

The **pressure switch (D)** shuts down the motor when the air pressure in the tank reaches the cut-out pressure. As compressed air is used and the pressure level in the tank drops to the cut-in pressure, the pressure switch restarts the motor automatically, without warning, and the pump resumes compressing air.

**Drain valve (E)** Condensation will accumulate in the tank. To prevent corrosion of the tank from the inside, this moisture must be drained at the end of every workday.

**7" Wheel (2) (F)**

**Rubber foot (2) (G)**

Figure 1

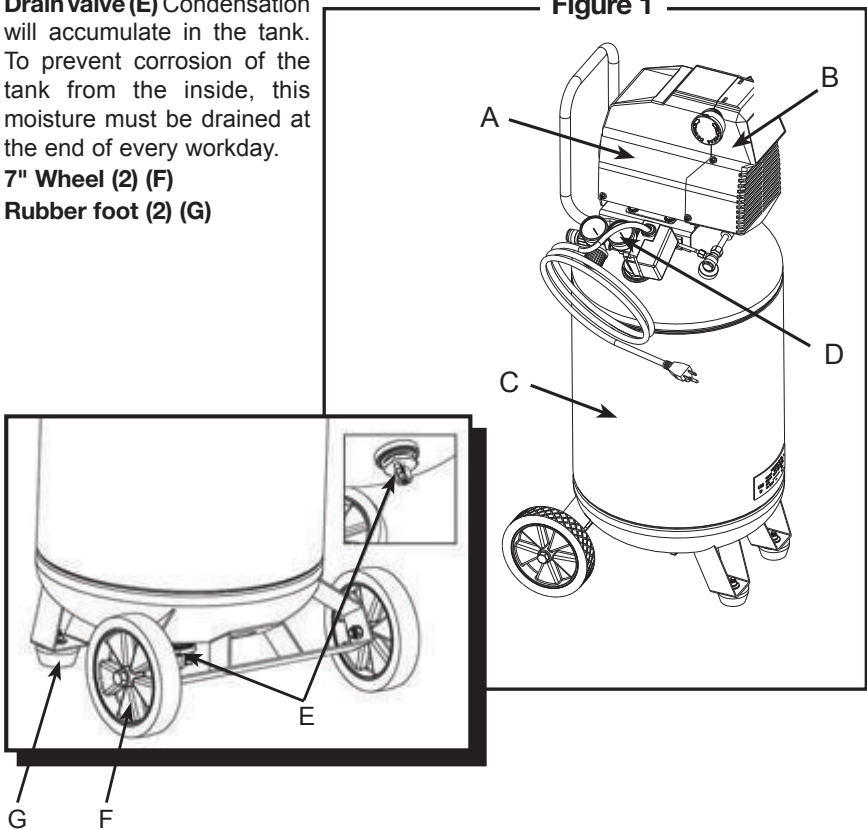

# ASSEMBLY

## ASSEMBLING THE COMPRESSOR (Figure 2)

1. Unpack the air compressor. Inspect the unit for damage. If the unit has been damaged in transit, contact the carrier and complete a damage claim. Do this immediately because there are time limitations to damage claims.
2. Check the compressor's serial label to ensure that you have received the model ordered, and that it has the required pressure rating for its intended use.
3. Locate the compressor according to the following guidelines:
  - a. Position the compressor near a grounded electrical outlet.
  - b. The compressor must be at least 12 inches (31 cm) from any wall or obstruction, in a clean, well-ventilated area, to ensure sufficient air flow and cooling.
  - c. In cold climates, store portable compressors in a heated building when not in use. This will reduce problems with motor starting and freezing of water condensation.
  - d. Remove the compressor from the carton and place it on the floor or a hard, level surface. The compressor must be level to ensure proper drainage of the moisture in the tank.
4. Assembling the wheels:
  - a. Mount each wheel (D) with one 10mm nut (G), One 10 mm flat washer (F) and one 10 mm shoulder bolt (E). Secure wheel (D) in position by tightening nut (G) onto Shoulder bolt (E) firmly using 17mm & 19mm wrenches.
5. Connect an air hose to the quick connector (H).

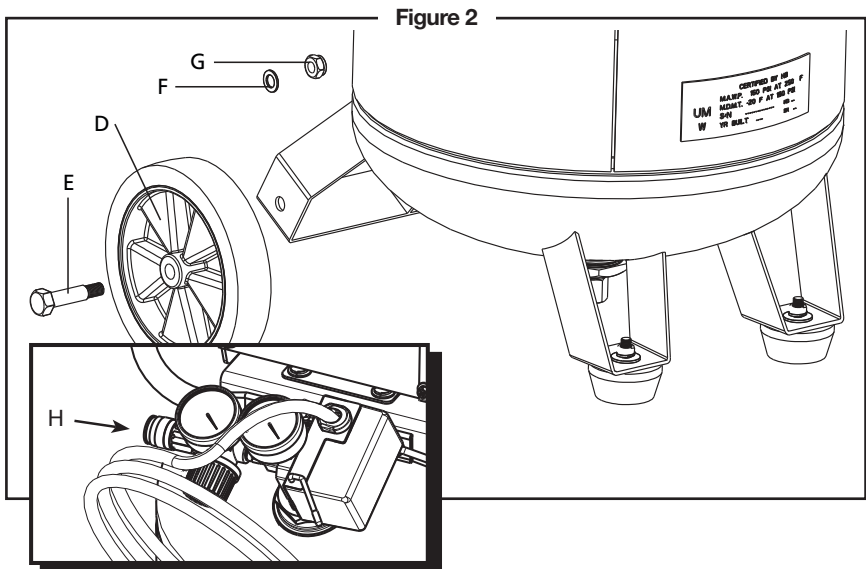

# ELECTRICAL POWER REQUIREMENTS

## ELECTRICAL WIRING

Refer to the air compressor's serial label for the unit's voltage and amperage requirements.

## EXTENSION CORDS

**NOTE:** Avoid use of extension cords.

For optimum performance, plug the compressor power cord directly into a grounded wall socket. Do not use an extension cord unless absolutely necessary. Instead, use a longer air hose to reach the area where the air is needed.

If use of an extension cord cannot be avoided, the cord should be no longer than 50 feet and be a minimum wire size of 12 gauge (AWG). Do not use a 16 or 14 gauge extension cord.

Use only a 3-wire extension cord that has a 3-blade grounding plug, and a 3-slot receptacle that will accept the plug on the product. Make sure your extension cord is in good condition. An undersized cord will cause a drop in line voltage, resulting in loss of power and overheating. The smaller the gauge number, the heavier the cord.

## GROUNDING INSTRUCTIONS

This product must be grounded. In the event of an electrical short circuit, grounding reduces the risk of electric shock by providing an escape wire for the electric current.

This product is equipped with a cord having a grounding wire with an appropriate grounding plug. The plug must be plugged into an outlet that is properly installed and grounded in accordance with all local codes and ordinance is needed.



### **⚠ DANGER:**

Improper installation of the grounding plug can result in a risk of electric shock. If repair or replacement of the cord or plug is necessary, do not connect the grounding wire to either flat blade terminal. The wire insulation having an outer surface that is green with or without yellow stripes is the grounding wire.

This product is for use on a nominal 120 volt circuit. A cord with a grounding plug, as shown here, shall be used.

Make sure that the product is connected to an outlet having the same configuration as the plug (Figure 3). No adapter should be used with this product.

Check with a licensed electrician if the grounding instructions are not completely understood, or if in doubt as to whether the product is properly grounded. Do not modify the plug provided; if it will not fit the outlet, have the proper outlet installed by a licensed electrician.

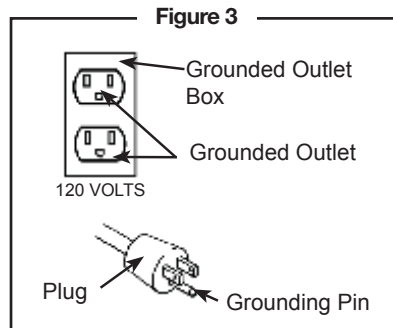

# OPERATING INSTRUCTIONS

## COMPRESSOR CONTROLS (Figure 4)

**Pressure Switch (A):** This switch turns on the compressor. It is operated manually, but when in the AUTO position, it allows the compressor to start up or shut down automatically, without warning, upon air demand. ALWAYS set this switch to OFF when the compressor is not being used, and before unplugging the compressor.

**Pressure Relief Valve (B):** If the pressure switch does not shut down the motor when pressure reaches the preset level, this valve will pop open automatically to prevent over pressurization. To operate manually, pull the ring on the valve to relieve air pressure in the tank.

**Tank Pressure Gauge (C):** This gauge measures the pressure level of the air stored in the tank. It is not adjustable by the operator, and does not indicate line pressure.

**Air Pressure Regulator (D):** This air pressure regulator enables you to adjust line pressure to the tool you are using.

### **⚠ WARNING:**

Never exceed the maximum working pressure of the tool. Turn the knob clockwise to increase pressure, and counterclockwise to decrease pressure.

**Regulated pressure gauge (E):** This gauge measures the regulated outlet pressure.

**Quick connector (F):** Connect air hose to this outlet.

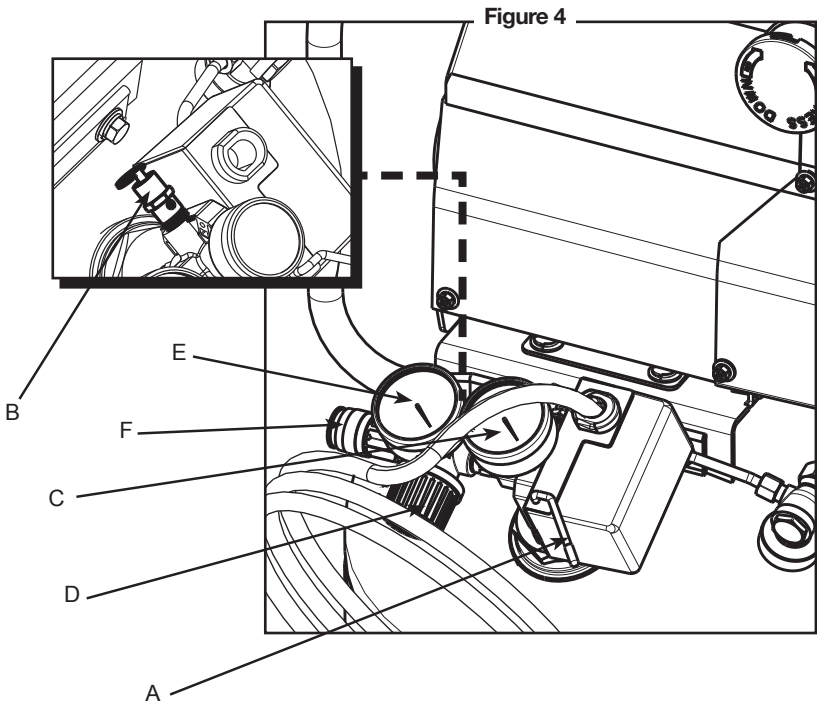

## DAILY STARTUP (Figure 5)

1. Turn the pressure switch to the OFF position (A).
2. Close the tank drain valve (B).
3. Plug in the power cord (C).



### ⚠ WARNING:

High temperatures are generated by the electric motor and the pump. To prevent burns or other injuries, DO NOT touch the compressor while it is running. Allow it to cool before handling or servicing.

Keep children away from the compressor at all times.

4. Turn the pressure switch to the AUTO position (D).



### ⚠ WARNING:

When adjusting from a higher to a lower pressure, turn the knob counterclockwise past the desired setting, then turn clockwise to reach the desired pressure.

Do not exceed operating pressure of the tool or accessory being used.

5. Adjust the air pressure regulator to the working pressure of the tool being used.

## SHUTDOWN (Figure 5)

1. Turn the pressure switch to the OFF position (A).
2. Unplug the power cord (C).
3. Reduce pressure in the tank through the outlet hose. You can also pull the relief valve ring (E) and keep it open to relieve pressure in the tank.
4. Drain water from air tank by opening drain valve (counterclockwise) on bottom of tank (B).



### ⚠ WARNING:

Escaping air and moisture can propel debris that may cause eye injury. Wear safety goggles when opening drain valve.

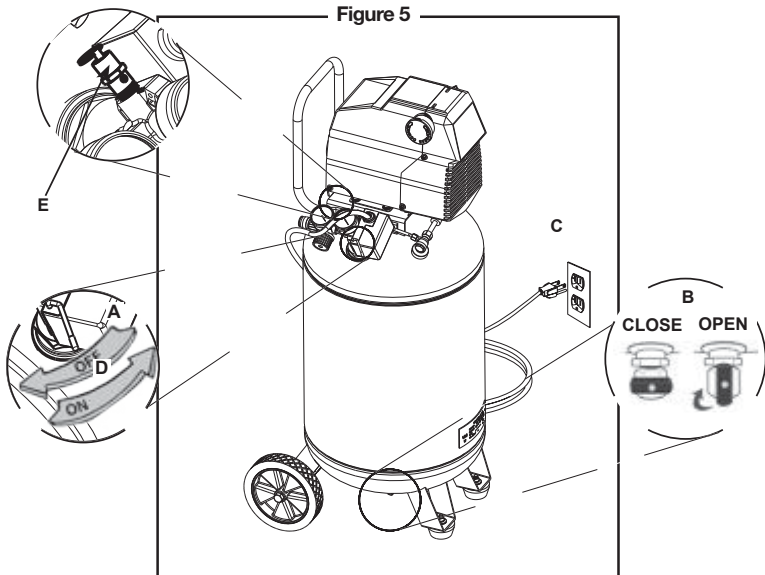

# MAINTENANCE

## **⚠ WARNING:**

To avoid personal injury, always shut off and unplug the compressor and relieve all air pressure from the system before performing any service on the air compressor.

Regular maintenance will ensure trouble free operation. Your electric powered air compressor represents high quality engineering and construction; however, even high quality machinery requires periodic maintenance. The items listed below should be inspected on a regular basis.

## **DRAINING THE TANK**



## **⚠ WARNING:**

Condensation will accumulate in the tank. To prevent corrosion of the tank from the inside, this moisture must be drained at the end of every workday. Be sure to wear protective eyewear. Relieve the air pressure in the system and open the drain valve on the bottom of the tank and tilt tank to drain.

**NOTE:** In cold climates, drain the tank after each use to reduce problems with freezing of water condensation.

## **CHECKING THE RELIEF VALVE**

Pull the relief valve daily to ensure that it is operating properly and to clear the valve of any possible obstructions.

Check that all connections are tight. A small leak in any of the hoses, transfer tubes, or pipe connections will substantially reduce the performance of your air compressor.

## **TESTING FOR LEAKS**

If you suspect a leak, spray a small amount of soapy water around the area of the suspected leak with a spray bottle. If bubbles appear, repair or replace the faulty component. Do not overtighten any connections.

## **STORAGE**

Before storing the compressor for a prolonged period, use an air blow gun to clean all dust and debris from the compressor. Disconnect the power cord and coil it up on handle. Pull the pressure relief valve to release all pressure from the tank. Drain all moisture from the tank. Cover the entire unit to protect it from moisture and dust.

## **SERVICE INTERVAL**

Perform the following maintenance at the intervals indicated below.

**Operate the pressure relief valve . . . . . Daily**  
**Drain tank . . . . . Daily**

## TROUBLESHOOTING

**⚠ WARNING:** Risk of Unsafe Operation. Unit cycles automatically when power is on. When servicing, you may be exposed to voltage sources, compressed air, or moving parts. Before servicing unit unplug or disconnect electrical supply to the air compressor, bleed tank of pressure, and allow the air compressor to cool.

PROBLEM	CAUSE	CORRECTION
Low pressure or not enough air or Compressor does not stop	Tank drain valve is open	Close drain valve
	Fittings leak	Check fittings with soapy water. Tighten or reseal leaking fittings. <b>DO NOT OVERTIGHTEN.</b>
	Restricted air intake	Clean or replace intake filter element.
	Prolonged excessive use of air	Decrease amount of air used.
	Compressor not large enough	Check air requirement of accessory. If it is higher than CFM and pressure supplied by compressor, you need a larger compressor. Most accessories are rated at 25% of actual CFM while running continuously.
	Hole in air hose	Check and replace if necessary.
	Tank leaks	<b>⚠ WARNING:</b> Immediately replace tank. <b>DO NOT</b> attempt to repair.
	Blown seals	Replace seals.
	Valve leaks	Replace seals.
	Leaking or worn piston	Replace piston.
Air leaks from regulator, or regulator does not regulate pressure	Dirty or damaged regulator internal parts.	Replace regulator or internal parts.
Regulated pressure gauge reading drops when air accessory is being used	This is normal	If pressure drops too low, adjust regulator while accessory is used.
	Compressor not large enough	Check air requirement of accessory. If it is higher than CFM and pressure supplied by compressor, you need a larger compressor. Most accessories are rated at 25% of actual CFM while running continuously.
Pressure relief valve opens	Tank pressure exceeded normal operating pressure	Replace pressure switch
	Pressure switch stuck	Replace pressure switch



<b>PROBLEM</b>	<b>CAUSE</b>	<b>CORRECTION</b>
Motor will not run	Tank pressure exceeds preset pressure switch limit	Motor will start automatically when tank pressure drops below cut- in pressure of pressure tank.
	Make sure the Thermal Overload Switch has not tripped. The motor has a built in thermal cut out that trips when necessary to protect the motor from damage when overheated.	To reset the motor overload toggle/turn the pressure switch AUTO/OFF lever to the OFF position and unplug the unit from the power outlet. Allow 10 minutes (minimum) for motor overload cut-out to cool and reset. Unit can then be plugged in and re-started.
	Fuse blown or circuit breaker tripped	<ul style="list-style-type: none"> <li>• Replace blown fuse or reset circuit breaker. Do not use fuse or circuit breaker with higher rating than specified for your branch circuit.</li> <li>• Check for proper fuse; “Fusetron” type T is acceptable.</li> <li>• Check for low voltage and proper extension cord size.</li> <li>• Disconnect other applications from circuit. Operate compressor on a dedicated circuit.</li> </ul>
	Check valve stuck open	Remove and clean or replace.
	Wrong wire gauge in cord or excessive extension cord length	Check for proper gauge and extension cord length.
	Loose electrical connections	Contact authorized service center.
	Paint spray on internal motor parts	Have checked at service center. Do not operate compressor in the paint spray area
	Possible defective motor	Have checked at service center.

# PARTS DRAWING

## PUMP/MOTOR ASSEMBLY

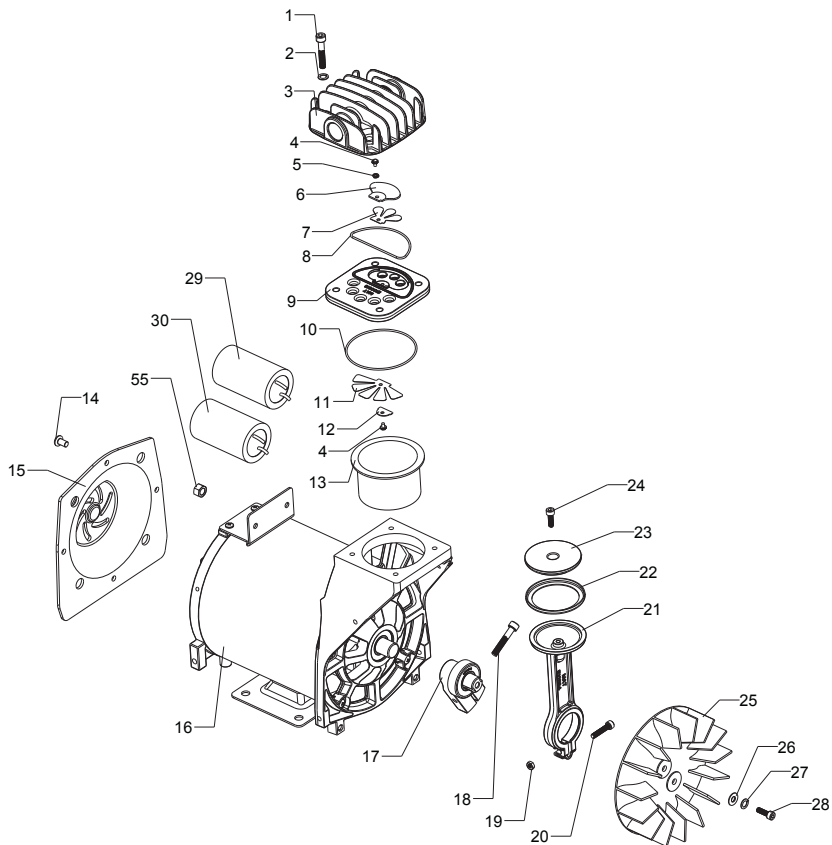

# PARTS DRAWING

PXCMF220VW

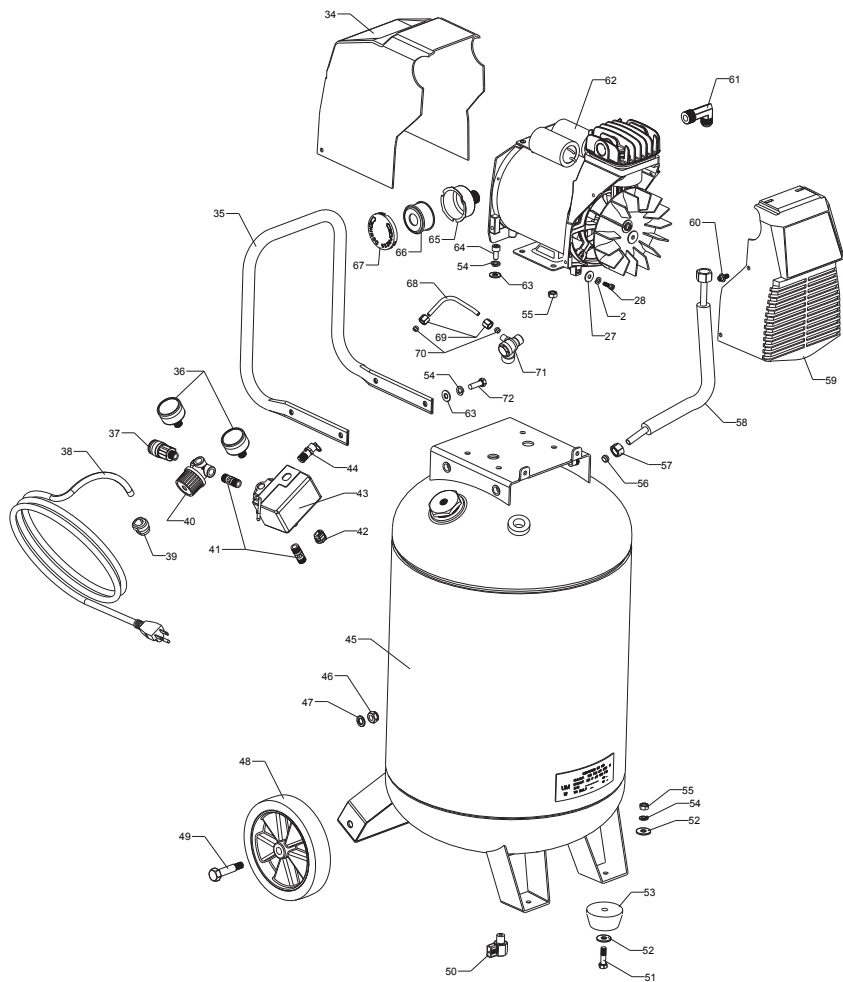

# PARTS LIST

REF. NO	PART NO.	KIT NO.	DESCRIPTION	QTY
1		7	Screw, SHCS M6 X 1 X 35mm	4
2		7	Washer, Lock M6	6
3	E100284	7	Head, Cylinder	1
4		1 & 7	Screw, HFHS M3 X 0.4 X 5mm	2
5		1 & 7	Washer, Lock M3	1
6		1 & 7	Retainer, Outlet Valve	1
7		1 & 7	Valve, Outlet	1
8		1, 7, 10	Gasket, O-ring, Head	1
9		1 & 7	Valve Plate	1
10		1, 7, 10	Gasket, O-ring, Cylinder	1
11		1 & 7	Valve, Inlet	1
12		1 & 7	Retainer, Inlet Valve	1
13		2 & 7	Cylinder	1
14		7	Screw, Pan Head M6 x 1.0 x 10mm	4
15	E104779	7	Shroud, Motor End Cap	1
16		7	Motor/Pump F2	1
17		3 & 7	Assy, Eccentric, Pump & Bearing 6203ZC3	1
18		3 & 7	Screw, SHCS M6 X 1 X 35mm	1
19		2 & 7	Nut, M5 X 0.8	1
20		2 & 7	Screw, SHCS M5 X 0.8 X 25mm	1
21		2 & 7	Rod, Connector	1
22		2 & 7	Ring, Piston	1
23		2 & 7	Cap, Piston	1
24		2 & 7	Screw, M5 X 0.8 X 15mm	1
25		4	Fan, Cooling	1
26		4	Washer, Flat M6	1
27		4	Washer, Lock M6	1
28		4	Screw, SHC M6 x 1.0 x 16mm (Left hand thread)	1
29	E104273	7	Capacitor, Running (Motor-50µF/250VAC) Bkt Mt	1
30	E104272	7	Capacitor, Starting (Motor-250µF/125VAC) Bkt Mt	1
31			N/A	
32			N/A	
33			N/A	
34	E100300		Shroud, Full Rear	1
35	E103967		Handle	1
36	E103686		Gauge, Pressure 1.5" (Blk Hsn/White Face)	2
37	E100307		Quick Connect	1
38	E101073		Cord, Power, 14/3 AWG, Length 6' Type ST	1
39	E101800		Restraint, Power Cord - 14/3 ST	1
40	E100971		Regulator, 3-Port, 1/4" npt	1
41			Nipple, 1/4" mnpt x 35mm	2
42	E100594		Restraint, Motor Cord - 14/3 SJT	1
43	E105176		Switch, Pressure Assy 150 psig 4 X 1/4" NPT Base	1
44	E102612		Valve, Safety	1
45			Weldment, Assembly Tank 20 Gallon Vertical,	1
46		5	Nut, Hex Lock Nylon inserted M10 x 1.5 (bright Zinc)	2
47		5	Washer, Flat 10mm	2
48		5	Wheel, 7" x 1.5" Diamond Tread	2
49		5	Bolt, Shoulder M10 x 1.5 x 55 (shoulder to 39mm)	2
50	E101717		Valve, Drain, 1/4 Turn	1
51			Screw, HH M8 X 1.25 X 30mm	2
52			Washer, Flat M8 X 22mm	4
53	E100240		Isolator, Foot (60mmDia X 28mm Tall)	2
54			Washer, Lock M8	10
55			Nut, M8 x 1.25	8
56		6	Ferrule, 3/8"	1
57		6	Nut, Comp, 3/8"	1
58		6	Tube, Outlet Finned	1
59	E100296		Shroud, F2, Full, Front	1

## PARTS LIST

REF. NO	PART NO.	KIT NO.	DESCRIPTION	QTY
60			Screw, HFH M6 x1.0 x 12MM	6
61	E100283		Elbow, Exhaust 90 deg. 13mm Male Flr X 1/2in MNPT	1
62		7	Motor/Pump Assembly F2B2 (Right Hand Exhaust)	1
63			Washer, Flat 8mm X 19mm	8
64			Bolt, SHC M8 x 1.25 x 16MM ( ZDC Plate)	4
65		8	Base, Air Filter	1
66	E100435	8	Element, Air Filter	1
67		8	Cap, Air Filter	1
68		9	Tube, Relief, 1/4" Copper Formed (F2 on 400 MM Vert)	1
69		9	Nut, Comp, 1/4"	2
70		9	Ferrule, 1/4"	2
71	E101362		Valve, Check, 90 Degree Left	1
72			Bolt, HFH M8 X 1.25 X 25MM	4

KIT NO.	PART NO.	KIT NAME	REF NO.
1	E103497	Kit, Valve Plate	4-12
2	E103495	Kit, Piston	13, 19-24
3	E104743	Kit, Eccentric	17-18
4	E104280	Kit, F2 Pump Fan	25-28
5	E104442	Kit, Wheel (replaces one wheel assy)	46-49
6	E103286	Kit, Finned 3/8" Outlet Tube	56-58
7	E104279	Kit, F2B2 Motor/Pump Assy (Right Hand Exhaust)	1-24, 29, 30, 62
8	E100794	Kit, Air Filter	65-67
9	E104834	Kit, Pressure Relief Tube1/4"	68-70
10	E105845	Kit, O-Ring	8, 10

## PARTS AND SERVICE

Replacement parts and service are available from your nearest authorized Service Center. If the need arises, contact Product Service as listed.

When consulting with a Service Center or Product Service, refer to the model number and serial number located on the serial label of the compressor. Proof of purchase is required for all transactions and a copy of your sales receipt may be requested.

Record the model number, serial number, and date purchased in the spaces provided below. Retain your sales receipt and this manual for future reference.

Model No.	Serial No.	Date Purchased

When needing service, please contact the nearest authorized Service Center or call:

### PRODUCT SERVICE



**In U.S.A. or Canada**

**Toll-Free: 1-888-895-4549**

**Fax: 1-507-723-5013**

## LIMITED WARRANTY

**PORTER-CABLE Industrial Tools** are warranted from date of purchase.

**2 Year** – Limited warranty on oil-lubricated air compressor pumps.

**1 Year** – Limited warranty on all other air compressor components.

This warranty is not transferable to subsequent owners.

PORTER-CABLE will repair or replace, without charge, at PORTER-CABLE'S option, any defects due to faulty materials or workmanship. For further detail of warranty coverage and warranty repair information, call 1-(888)-895-4549 or visit portercable.com. This warranty does not apply to accessories or damage caused where repairs have been made or attempted by others.

This warranty also does not apply to merchandise sold by PORTER-CABLE which has been manufactured by and identified as the product of another company, such as gasoline engines. Such manufacturer's warranty, if any, will apply. **ANY INCIDENTAL, INDIRECT OR CONSEQUENTIAL LOSS, DAMAGE OR EXPENSE THAT MAY RESULT FROM ANY DEFECT, FAILURE OR MALFUNCTION OF THE PRODUCT IS NOT COVERED BY THIS WARRANTY.**

Some states do not allow the exclusion of limitation of incidental or consequential damages, so the above limitation or exclusion may not apply to you. **IMPLIED WARRANTIES, INCLUDING THOSE OF MERCHANTABILITY OR FITNESS FOR A PARTICULAR PURPOSE, ARE LIMITED TO ONE YEAR FROM THE DATE OF ORIGINAL PURCHASE.**

Some states do not allow limitations on how long an implied warranty lasts, so the above limitations may not apply to you.

**What the Company Will Do:** (the company) will cover parts and labor to remedy substantial defects due to materials and workmanship during the first year of ownership, with the exceptions noted below. Parts used in repair of whole goods or accessories are warranted for the balance of the original warranty period.

**What is not covered Under This Warranty?** Failures by the original retail purchaser to install, maintain, and operate said equipment in accordance with standard industry practices. Modifications to the product, or tampering with components, or failure to comply with the specific recommendations of the Company set forth in the owner's manual, will render this warranty null and void. The Company shall not be liable for any repairs, replacements, or adjustments to the equipment, or any costs for labor performed by the purchaser without the Company's prior written approval. The effects of corrosion, erosion, surrounding environmental conditions, cosmetic defects, and routine maintenance items, are specifically excluded from this warranty. Routine maintenance items such as: oil, lubricants, and air filters, as well as changing oil, air filters, belt tensioning, etc... fall under the owner's responsibility. Additional exclusions include: freight damage, failures resulting from neglect, accident, or abuse, induction motors when operated from a generator, oil leaks, air leaks, oil consumption, leaky fittings, hoses, petcocks, bleeder tubes, and transfer tubes.

## LIMITED WARRANTY

- The following components are considered normal wear items and are not covered after the first year of ownership: Belts, sheaves, flywheels, check valves, pressure switches, air unloaders, throttle controls, electric motors, brushes, regulators, o-rings, pressure gauges, tubing, piping, fittings, fasteners, wheels, quick couplers, gaskets, seals, air filter housings, piston rings, connecting rods, and piston seals.
- Labor, service calls, and travel charges, are not covered after the first year of ownership on stationary compressors (compressors without handles, or wheels). Repairs requiring overtime, weekend rates, or any other charges beyond the standard shop labor rate are not covered.
- Time required for orientation training for the service center to gain access to the product, or additional time due to inadequate egress.
- Damage caused by incorrect voltage, improperly wired, or failure to have a certified licensed electrician install the compressor, will render this warranty null and void.
- Damage caused from inadequate filter maintenance.
- Pump wear or valve damage caused by using oil not specified.
- Pump wear or damage caused by any oil contamination.
- Pump wear or valve damage caused by failure to follow proper maintenance guidelines.
- Operation below proper oil level or operation without oil.
- Gas Engines, if product is equipped with a gas engine, see engine manual for specific engine manufacturer's warranty coverage.

**Parts purchased separately:** The warranty for parts purchased separately such as: pumps, motors, etc., are as follows:

From Date of Purchase

- |                                |         |
|--------------------------------|---------|
| • All single & two stage pumps | 1 year  |
| • Electric motors              | 90 days |
| • Universal motor/pump         | 30 days |
| • All other parts              | 30 days |
- No return authorization will be issued for electrical components once items are installed.

**How do You Get Service?** In order to be eligible for service under this warranty you must be the original retail purchaser, and provide proof of purchase from one of the Company's dealers, distributors, or retail outlet stores. Portable compressors or components must be delivered, or shipped, to the nearest Authorized Service Center. All associated freight costs and travel charges must be borne by the consumer. Please call our toll free number 1-888-895-4549 for assistance.

# LIMITED WARRANTY

THIS WARRANTY GIVES YOU SPECIFIC LEGAL RIGHTS, AND YOU MAY ALSO HAVE OTHER RIGHTS WHICH VARY FROM STATE TO STATE.

THE COMPANY MAKES NO OTHER WARRANTY OR REPRESENTATION OF ANY KIND WHATSOEVER, EXPRESSED OR IMPLIED, EXCEPT THAT OF TITLE. ALL IMPLIED WARRANTIES, INCLUDING ANY WARRANTY OF MERCHANTABILITY AND FITNESS FOR PARTICULAR PURPOSE ARE HEREBY DISCLAIMED. LIABILITY FOR CONSEQUENTIAL AND INCIDENTAL DAMAGES UNDER ANY AND ALL WARRANTIES, OTHER CONTRACTS, NEGLIGENCE, OR OTHER TORTS IS EXCLUDED TO THE EXTENT EXCLUSION IS PERMITTED BY LAW.

**FREE WARNING LABEL REPLACEMENT:** If your warning labels become illegible or are missing, call 1-(888)-895-4549 for a free replacement.

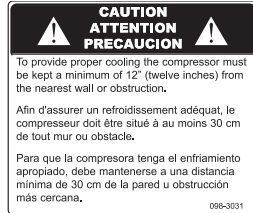

006-4244	<b>⚠ WARNING</b>	<b>⚠ AVERTISSEMENT</b>	<b>⚠ ADVERTENCIA</b>
	Before starting, read and understand the operator manual for safe operation and maintenance.	Avant de commencer, prenez le temps de bien comprendre le manuel de l'opérateur pour une utilisation et un entretien sûrs.	Antes de comenzar, lea y entienda el manual del operador para operar y dar mantenimiento a la unidad de manera segura.
	<b>Risk of fire or explosion</b> —Do not spray a flammable liquid in a confined area or towards a hot surface. Spray area must be well ventilated. Do not smoke while spraying or where spark or flame is present. Keep compressors as far from spraying area as possible. Arching parts—Keep compressor at least 20 feet away from explosive vapors, such as when spraying with a spray gun.	<b>Risque d'incendie ou d'explosion</b> —Ne pas pulvériser de liquide inflammable dans un endroit confiné ou vers une surface chaude. La zone de pulvérisation doit être correctement ventilée. Ne pas fumer pendant la pulvérisation et ne jamais pulvériser en présence d'étincelles ou de flammes. Laissez le compresseur le plus loin éloigné possible de la zone de pulvérisation. Pièces de volée—Installez le compresseur à au moins 6 mètres (20 pi) des vapeurs explosives comme lors de l'application de peinture au pistolet.	<b>Riesgo de incendio o explosión</b> —No rocíe líquidos inflamables en áreas confinadas ni hacia superficies calientes. El área donde se va a rociar debe estar bien ventilada. No fume mientras rocía, ni rocíe en presencia de chispas o llamas. Mantenga el compresor lo más lejos posible del área de rocio. Partes que pueden producir arco. Mantenga el compresor a menos a 6 metros (20 pies) de distancia de vapores explosivos, como los que se forman cuando se usa una pistola rociadora, con este producto.
	<b>Risk of electric shock</b> —Do not expose to rain. Store indoors. Use a dedicated circuit. If connected to a circuit protected by a fuse, use time delay (marked D) fuses with this product.	<b>Risques de choc électrique</b> —Ne pas exposer à la pluie. Garder à l'intérieur. Utiliser un circuit distinct. Si l'équipement est connecté à un circuit protégé par fusibles, employer de fusibles de marqué D.	<b>Riesgo de descarga eléctrica</b> —No exponga a la lluvia. Almacene en el interior. Utilice un circuito dedicado. Si se conecta a un circuito protegido con un fusible, utilice fusibles con retardo (marcado D) con este producto.
	<b>Risk of bursting</b> —Do not adjust regulator to result in output pressure greater than the marked maximum pressure of attachment. Use only recommended air-handling parts acceptable for pressures not less than 200 psi. Rust weakens tank may cause explosion and severe or fatal injury/property damage. Drain condensed water from tank after each use to reduce rusting. Never weld or repair tank—replace by authorized dealer.	<b>Risques de déclatement</b> —Ne pas régler le régulateur à une pression de sortie supérieure à la pression maximale des accessoires. Utilisez uniquement les pièces de circulation d'air recommandées et acceptables pour les pressions de pas moins de 200 psi. Les réservoirs affaiblis par la rouille peuvent exploser et entraîner la mort ou de graves blessures et provoquer d'importants dommages. Vidanger l'eau de condensation du réservoir après chaque utilisation afin de réduire la corrosion. Ne jamais souder ni réparer le réservoir - faire remplacer celui-ci par un centre de service agréé.	<b>Riesgo de explosión</b> —No ajuste el regulador de manera que la presión de salida sea mayor que la presión máxima marcada del accesorio. Utilice partes de tratamiento de aire recomendadas y aceptables para presiones no menos de 200 psi. La corrosión debilita el tanque, puede causar una explosión y daños materiales graves o lesiones graves o fatales. Drene el agua condensada del tanque después de cada uso para reducir la corrosión. Nunca solda ni repare un tanque, reemplácelo en un centro de servicio autorizado.
	<b>Risk of injury</b> —Do not direct air stream at body. Disconnect power and drain all air pressure from tank before servicing and after each use. Do not use compressed air for breathing. Wear ANSI Z87 approved eye protection. Do not operate with surfaced guards removed.	<b>Risque de blessure</b> —Ne jamais diriger le jet d'air vers le corps. Couper l'alimentation électrique et chasser toute pression d'air du réservoir avant l'entretien et après chaque usage. Ne pas respirer l'air comprimé. Porter des verres protecteurs homologués ANSI Z87. Ne pas faire fonctionner si les capots protecteurs sont enlevés.	<b>Riesgo de lesiones</b> —No dirija la corriente de aire hacia el cuerpo. Desconecte la corriente y libere toda la presión del aire del tanque antes de dar servicio y después de cada uso. No use aire comprimado para respirar. Use protección ocular aprobada según ANSI Z87. No opere sin los dispositivos de protección proporcionados.
	<b>RISK OF BURSTING</b> Prevent tank corrosion. After each usage, drain all moisture from tank. <b>MOISTURE DRAIN</b>	<b>RISQUE D'ÉCLATEMENT</b> Prévenir la corrosion en drainant toute humidité du réservoir après chaque usage. <b>ÉVACUATIO N D'EAU</b>	<b>RIESGO DE EXPLOSION</b> Prevenir la corrosión del tanque. Después de cada uso drenar toda humedad del tanque. <b>DESAGÜE DE AGUA</b>
	<b>OPEN</b>	<b>OUVERT</b>	<b>ABIERTO</b>



## MESURES DE SÉCURITÉ - DÉFINITIONS

Ce guide contient des renseignements importants que vous deviez bien saisir. Cette information porte sur VOTRE SÉCURITÉ et sur LA PRÉVENTION DE PROBLÈMES D'ÉQUIPEMENT. Afin de vous aider à identifier cette information, nous avons utilisé les symboles ci-dessous. Veuillez lire attentivement ce guide en portant une attention particulière à ces symboles.

<p><b>⚠ DANGER :</b> Indique un danger imminent qui, s'il n'est pas évité, <b>causera de graves blessures ou la mort.</b></p>	<p><b>⚠ ATTENTION :</b> Indique la possibilité d'un danger qui, s'il n'est pas évité, <b>peut causer des blessures mineures ou moyennes.</b></p>
<p><b>⚠ AVERTISSEMENT :</b> Indique la possibilité d'un danger qui, s'il n'est pas évité, <b>pourrait causer de graves blessures ou la mort.</b></p>	<p><b>AVIS:</b> Indique une pratique ne posant <b>aucun risque de dommages corporels</b> mais qui par contre, si rien n'est fait pour l'éviter, <b>pourrait poser des risques de dommages matériels.</b></p>

## CONSIGNES DE SÉCURITÉ IMPORTANTES

**⚠ AVERTISSEMENT :** Ce produit contient des produits chimiques reconnus par l'État de la Californie comme étant cancérigènes et pouvant entraîner des anomalies congénitales ou d'autres problèmes liés aux fonctions reproductrices. **Se laver les mains après toute manipulation.**

**⚠ AVERTISSEMENT :** Certaines poussières contiennent des produits chimiques reconnus par l'État de la Californie comme cancérigènes et pouvant entraîner des anomalies congénitales et d'autres problèmes liés aux fonctions reproductrices, tels que l'amiante et le plomb contenus dans les peintures au plomb.

**⚠ AVERTISSEMENT :** Afin de réduire le risque de blessures, lire le mode d'emploi de l'outil.



## CONSERVER CES DIRECTIVES

### DANGER



**⚠ DANGER :** RISQUE D'EXPLOSION OU D'INCENDIE

CE QUI PEUT SE PRODUIRE	COMMENT L'ÉVITER
<ul style="list-style-type: none"> <li>Il est normal que des contacts électriques dans le moteur et le mano-contacteur fassent une étincelle.</li> <li>Si une étincelle électrique provenant du compresseur entre en contact avec des vapeurs inflammables, elle peut s'enflammer et causer un incendie ou une explosion.</li> </ul>	<ul style="list-style-type: none"> <li>Faites toujours fonctionner le compresseur dans une zone bien aérée sans matière combustible, essence ou vapeur de solvant.</li> <li>Si vous aspergez des matériaux inflammables, placez le compresseur à au moins 6,1 m (20 pieds) de la zone pulvérisée. Il est possible que vous ayez besoin d'une longueur de tuyau additionnelle.</li> <li>Entreposez les matières inflammables dans un endroit sécuritaire, éloigné du compresseur.</li> </ul>

<ul style="list-style-type: none"> <li>Le fait de limiter les ouvertures d'aération de compresseur causera une importante surchauffe et pourrait causer un incendie.</li> </ul>	<ul style="list-style-type: none"> <li>Ne placez jamais des objets contre le compresseur ou sur celui-ci.</li> <li>Faites fonctionner le compresseur dans un endroit aéré à au moins 30,5 cm (12 po) du mur ou de l'obstruction qui pourrait limiter le débit d'air frais dans les ouvertures d'aération.</li> <li>Faites fonctionner le compresseur dans un endroit propre, sec et bien aéré. Ne pas utiliser l'appareil à dans un endroit exigü. Magasin à l'intérieur.</li> </ul>
<ul style="list-style-type: none"> <li>Le fonctionnement de ce produit sans surveillance pourrait se solder par des blessures personnelles ou des dommages à la propriété. Afin de réduire le risque d'incendie, ne pas laisser le compresseur fonctionner sans surveillance.</li> </ul>	<ul style="list-style-type: none"> <li>Être toujours présent lorsque le produit est en marche.</li> <li>Toujours éteindre et débrancher l'appareil si non utilisé.</li> </ul>

## DANGER



**▲ DANGER : RISQUE REPIRATOIRE (ASPHYXIE)**

CE QUI PEUT SE PRODUIRE	COMMENT L'ÉVITER
<ul style="list-style-type: none"> <li>Il est dangereux de respirer l'air comprimé sortant du compresseur. Le flux d'air peut contenir du monoxyde de carbone, des vapeurs toxiques ou des particules solides provenant du réservoir d'air. La respiration de ces contaminants peut causer de <b>sérieuses blessures, voire la mort.</b></li> </ul>	<ul style="list-style-type: none"> <li>Ne jamais utiliser l'air obtenu directement du compresseur pour l'alimentation en air destinée à la consommation humaine. Le compresseur n'est pas muni de filtres et d'équipement de sécurité en ligne qui conviennent à la consommation humaine.</li> </ul>
<ul style="list-style-type: none"> <li>Une exposition aux produits chimiques présents dans la poussière générée par les activités de ponçage, sciage, meulage, perçage et autres, peut être nocive</li> <li>Les matériaux vaporisés comme la peinture, les solvants de peinture, les décapants, les insecticides, les herbicides, pourraient contenir des vapeurs nocives et du poison.</li> </ul>	<ul style="list-style-type: none"> <li>Travailler dans un endroit ayant une bonne aération transversale. Lire et respecter les directives en matière de sécurité imprimées sur l'étiquette ou les fiches signalétiques des matériaux qui sont pulvérisés. Toujours utiliser un équipement de sécurité homologué : une protection respiratoire conforme aux normes NIOSH/OSHA, ou un masque facial bien ajusté, conçus spécifiquement pour votre utilisation particulière.</li> </ul>

# DANGER



## ⚠ AVERTISSEMENT : RISQUE D'ÉCLATEMENT

**Réservoir d'air comprimé :** Le 26 février 2002, la U.S. Consumer Product Safety Commission américaine a publié la règle n° 02-108 portant sur la sécurité en matière de réservoir d'air comprimé des compresseurs :

Les réservoirs d'air comprimé des compresseurs n'ont pas une durée de vie illimitée. La durée de vie des réservoirs dépend de plusieurs facteurs, qui comprennent entre autres : les conditions d'utilisation, les conditions ambiantes, une installation adéquate, les modifications sur site, et le niveau de maintenance. L'effet exact que peut avoir ces facteurs sur la durée de vie des réservoirs d'air est difficilement prévisible.

Si les procédures adéquates de maintenance ne sont pas suivies, la corrosion sur la paroi interne du réservoir d'air comprimé peut faire que celui-ci éclate de façon inopinée laissant soudainement l'air pressurisé s'échapper avec force, posant ainsi des risques de dommages corporels à l'utilisateur.

Le réservoir d'air de votre compresseur doit être mis hors service à la fin de l'année mentionnée sur l'étiquette d'avertissement apposée sur le réservoir.

Les conditions suivantes peuvent amener la dégradation du réservoir d'air, et faire que ce dernier explose violemment :

CE QUI PEUT SE PRODUIRE	COMMENT L'ÉVITER
<ul style="list-style-type: none"><li>• L'eau condensée n'est pas correctement vidangée du réservoir d'air provoquant ainsi la formation de rouille et un amincissement du réservoir d'air en acier.</li></ul>	<ul style="list-style-type: none"><li>• Vidanger le réservoir d'air quotidiennement ou après chaque utilisation. Si le réservoir présente une fuite, le remplacer immédiatement par un nouveau réservoir d'air ou par un nouveau compresseur.</li></ul>
<ul style="list-style-type: none"><li>• Modifications apportées au réservoir d'air ou tentatives de réparation.</li></ul>	<ul style="list-style-type: none"><li>• Ne jamais percer un trou dans le réservoir d'air ou ses accessoires, y faire de la soudure ou y apporter quelque modification que ce soit. Ne jamais essayer de réparer un réservoir d'air endommagé ou avec des fuites. Le remplacer par un nouveau réservoir d'air.</li></ul>
<ul style="list-style-type: none"><li>• Des modifications non autorisées de la soupape de sûreté ou de tous autres composants qui régissent la pression du réservoir d'air.</li></ul>	<ul style="list-style-type: none"><li>• Le réservoir d'air a été conçu pour supporter des pressions spécifiques de fonctionnement. Ne faites jamais effectuer de réglages ou de substitutions de pièces en vue de modifier les pressions de fonctionnement réglées en usine.</li></ul>

### Attachements et Accessoires :

- Lorsqu'on excède la pression nominale des outils pneumatiques, des pistolets pulvérisateurs, des accessoires à commande pneumatique, des pneus et d'autres dispositifs pneumatiques, on risque de les faire exploser ou de les projeter et ainsi entraîner des blessures graves.
- Respecter les recommandations du fabricant de l'équipement et ne jamais dépasser la pression nominale maximale permise des accessoires. Ne jamais utiliser le compresseur pour gonfler de petits objets à basse pression comme des jouets d'enfant, des ballons de football et de basket-ball, etc.

### Pneus :

- Des pneus surgonflés pourraient provoquer des blessures graves et des dommages à la propriété.
- Utiliser un manomètre pour vérifier la pression des pneus avant chaque utilisation et lors du gonflage; consulter le flanc de pneu pour obtenir la pression correcte.  
**REMARQUE :** Les réservoirs d'air comprimé, compresseurs et autres équipements similaires utilisés pour gonfler les pneus peuvent remplir ces derniers très rapidement. Régler le régulateur de pression d'air à une pression moindre que celle indiquée sur le pneu. Ajouter de l'air par petite quantité et utiliser fréquemment le manomètre pour empêcher un surgonflage.

## DANGER



### ⚠ AVERTISSEMENT :

### RISQUE DE CHOC ÉLECTRIQUE

CE QUI PEUT SE PRODUIRE	COMMENT L'ÉVITER
<ul style="list-style-type: none"><li>• Votre compresseur d'air est alimenté à l'électricité. Tout comme n'importe quel autre dispositif alimenté de façon électrique, s'il n'est pas utilisé correctement, il peut causer un choc électrique.</li></ul>	<ul style="list-style-type: none"><li>• Ne faites jamais fonctionner le compresseur à l'extérieur lorsqu'il pleut ou dans des conditions humides.</li><li>• Ne faites jamais fonctionner le compresseur avec les couvercles de protection enlevés ou endommagés.</li></ul>
<ul style="list-style-type: none"><li>• Les tentatives de réparation par un personnel non qualifié peuvent résulter en de graves blessures, voire la mort par électrocution.</li></ul>	<ul style="list-style-type: none"><li>• Tout câblage électrique ou toute réparation nécessaire pour ce produit doit être pris en charge par un centre de réparation en usine autorisé conformément aux codes électriques nationaux et locaux.</li></ul>
<ul style="list-style-type: none"><li>• <b>Mise à la terre électrique :</b> le fait de ne pas faire une mise à la terre adéquate de ce produit pourrait résulter en des blessures graves voire la mort par électrocution. Consulter les <b>directives relatives à la mise à la terre</b> sous <i>Installation</i>.</li></ul>	<ul style="list-style-type: none"><li>• Assurez-vous que le circuit électrique auquel le compresseur est branché fournit une mise à la terre électrique adéquate, une tension appropriée et une bonne protection des fusibles.</li></ul>

## DANGER



**⚠ AVERTISSEMENT :**

**RISQUE PROVENANT DES OBJETS  
PROJETÉS EN L'AIR**

CE QUI PEUT SE PRODUIRE	COMMENT L'ÉVITER
<ul style="list-style-type: none"><li>Le flux d'air comprimé peut endommager les tissus mous de la peau exposée et peut projeter la poussière, des fragments, des particules détachées et des petits objets à haute vitesse, ce qui entraînerait des dommages et des blessures personnelles.</li></ul>	<ul style="list-style-type: none"><li>Toujours utiliser de l'équipement de sécurité homologué : protection oculaire conforme à la norme ANSI Z87.1 (CAN/CSA Z94.3) munie d'écrans latéraux lors de l'utilisation du compresseur.</li><li>Ne jamais pointer une buse ou un pulvérisateur vers une partie du corps ou vers d'autres personnes ou des animaux.</li><li>Toujours mettre le compresseur hors tension et purger la pression du tuyau à air et du réservoir d'air avant d'effectuer l'entretien, de fixer des outils ou des accessoires.</li></ul>

## DANGER



**⚠ AVERTISSEMENT :**

**ATTENTION SURFACES CHAUDES**

CE QUI PEUT SE PRODUIRE	COMMENT L'ÉVITER
<ul style="list-style-type: none"><li>Toucher à du métal exposé comme la tête du compresseur ou du moteur, la tubulure des gaz d'échappement ou de sortie, peut se solder en de sérieuses brûlures.</li></ul>	<ul style="list-style-type: none"><li>Ne jamais toucher à des pièces métalliques exposées sur le compresseur pendant ou immédiatement après son utilisation. Le compresseur reste chaud pendant plusieurs minutes après son utilisation.</li><li>Ne pas toucher ni effectuer des réparations aux coiffes de protection avant que l'appareil n'ait refroidi.</li></ul>

## DANGER



**⚠ AVERTISSEMENT :**

**RISQUE ASSOCIÉ AUX  
PIÈCES MOBILES**

CE QUI PEUT SE PRODUIRE	COMMENT L'ÉVITER
<ul style="list-style-type: none"><li>Les pièces mobiles comme une poulie, un volant ou une courroie peuvent provoquer de graves blessures si elles entrent en contact avec vous ou vos vêtements.</li></ul>	<ul style="list-style-type: none"><li>Ne jamais utiliser le compresseur si les protecteurs ou les couvercles sont endommagés ou retirés.</li><li>Tenir les cheveux, les vêtements et les gants hors de portée des pièces en mouvement. Les vêtements amples, bijoux ou cheveux longs peuvent s'enchevêtrer dans les pièces mobiles.</li><li>S'éloigner des événements car ces derniers pourraient camoufler des pièces mobiles.</li></ul>

- |   |  |
|---|--|
| <ul style="list-style-type: none"> <li>Utiliser le compresseur avec des pièces endommagées ou manquant ou le réparer sans coiffes de protection risque de vous exposer à des pièces mobiles et peut se solder par de graves blessures.</li> </ul> | <ul style="list-style-type: none"> <li>Toutes les réparations requises pour ce produit devraient être effectuées par un centre de réparation de un centre de réparation autorisé.</li> </ul> |
|---|--|

## DANGER



**⚠ AVERTISSEMENT :**

**RISQUE ASSOCIÉ À UTILISATION DANGEREUSE**

### CE QUI PEUT SE PRODUIRE

- Une utilisation dangereuse de votre compresseur d'air pourrait provoquer de graves blessures, voire votre décès ou celle d'autres personnes.

### COMMENT L'ÉVITER

- Revoir et comprendre toutes les directives et les avertissements contenus dans le présent mode d'emploi.
- Se familiariser avec le fonctionnement et les commandes du compresseur d'air.
- Dégager la zone de travail de toutes personnes, animaux et obstacles.
- Tenir les enfants hors de portée du compresseur d'air en tout temps.
- Ne pas utiliser le produit en cas de fatigue ou sous l'emprise d'alcool ou de drogues. Rester vigilant en tout temps.
- Ne jamais rendre inopérant les fonctionnalités de sécurité du produit.
- Installer un extincteur dans la zone de travail.
- Ne pas utiliser l'appareil lorsqu'il manque des pièces ou que des pièces sont brisées ou non autorisées.

## DANGER



**⚠ AVERTISSEMENT :**

**RISQUE DE CHUTE**

### CE QUI PEUT SE PRODUIRE

- Un compresseur portatif peut tomber d'une table, d'un établi ou d'un toit et causer des dommages au compresseur, ce qui pourrait résulter en de graves blessures, voire la mort de l'opérateur.

### COMMENT L'ÉVITER

- Toujours faire fonctionner le compresseur alors qu'il est dans une position sécuritaire et stable afin d'empêcher un mouvement accidentel de l'appareil. Ne jamais faire fonctionner le compresseur sur un toit ou sur toute autre position élevée. Utiliser un tuyau d'air supplémentaire pour atteindre les emplacements en hauteur.

## DANGER



**⚠ AVERTISSEMENT :** RISQUE DE BLESSURE EN SOULEVANT LE PRODUIT

### CE QUI PEUT SE PRODUIRE

- Soulever un objet trop lourd peut se solder par de graves blessures.

### COMMENT L'ÉVITER

- Le compresseur est trop lourd pour être soulevé par une seule personne. Demander de l'aide avant de le soulever.

## DANGER



**⚠ ATTENTION :** RISQUE ASSOCIÉ AU BRUIT

### CE QUI PEUT SE PRODUIRE

- Dans certaines conditions et selon la durée d'utilisation, le bruit provoqué par ce produit peut contribuer à une perte auditive.

### COMMENT L'ÉVITER

- Toujours utiliser un équipement de sécurité homologué : protection auditive conforme à la norme ANSI S12.6 (S3.19).

# CONSERVER CES DIRECTIVES POUR UN USAGE ULTÉRIEUR

## SPECIFICATIONS

<b>Modèle no</b>	<b>PXCMF220VW</b>
Puissances en chevaux courantes	1,5*
Alésage	63,0 mm (2,48 po)
Course	22.0 mm (0,87 po)
Tension	120
Monophasée/Hz	60
Exigence minimale du circuit de dérivation	15 A
Genre de fusibles	À retardement
Capacité du réservoir d'air	75,7 litres (20 gallons)
Pression d'air maximale	150 lb/po <sup>2</sup> (psi)
Pression l'amorçage approx.	120 psi
Pression de rupture approx.	150 psi
pi <sup>3</sup> /min standard (SCFM) à 40 lb/po <sup>2</sup>	5,0 *
pi <sup>3</sup> /min standard (SCFM) à 90 lb/po <sup>2</sup>	4,0 *

\*Testé conformément à la norme ISO 1217

Refiérase al glosario para descifrar las abreviaturas.

## LEXIQUE

### **Filtre à air**

Élément poreux contenu à l'intérieur d'un logement en métal ou en plastique attaché à la culasse du cylindre du compresseur pour retirer les impuretés de l'air arrivant dans le compresseur.

### **Réservoir d'air**

Composant cylindrique qui contient l'air comprimé.

### **Clapet de non-retour**

Dispositif qui empêche l'air comprimé de revenir du réservoir d'air vers la pompe à compression.

### **Pression de déclenchement**

La basse pression à laquelle le moteur se remettra automatiquement en marche.

### **Pression de coupure**

La haute pression à laquelle le moteur s'éteindra automatiquement.

### **Moteur électrique**

Dispositif qui fournit la force de rotation nécessaire pour faire fonctionner la pompe à compression.

### **Filetage NPT (National Pipe Thread)**

Un ruban d'étanchéité pour filet doit être utilisé pour assurer un joint sans fuite sur les raccords filetés du tuyau rigide.

### **Bouton du régulateur de pression**

Régule la pression sortante de la bouche de sortie d'air en direction de l'outil. Il est possible d'augmenter ou de réduire la pression au niveau de la bouche de sortie en réglant ce bouton de contrôle.



Le pressostat ne mettra pas automatiquement le compresseur en marche et ne le contrôlera pas tant que l'interrupteur manuel/auto sera dans la position AUTO.

### **PSI (livres par pouce carré)**

Mesure de la pression exercée par la force de l'air. La pression réelle est mesurée par un indicateur de pression situé sur le compresseur.

### **Pompe**

Produit de l'air comprimé grâce au mouvement d'un piston alternatif contenu à l'intérieur du cylindre.

### **Indicateur de pression du régulateur**

Affiche la pression de ligne actuelle. La pression de ligne est ajustée en faisant tourner le bouton du régulateur de

pression.

### **Soupape de surpression**

Empêche la pression de l'air dans le réservoir d'air de monter au-dessus d'une limite prédéterminée.

### **pi3 / mn standard (Pieds Cubes Standard par Minute)**

Une unité de mesure de la fourniture d'air comprimé.

### **Indicateur de pression du réservoir**

Indique la pression dans le réservoir d'air.

### **Interrupteur de protection en cas de surcharge thermique**

Éteint automatiquement le compresseur si la température du moteur électrique dépasse une limite prédéterminée.

## **CYCLE DE SERVICE**

La pompe de ce compresseur d'air est capable de fonctionner de façon continue. Toutefois, pour prolonger la durée de vie du compresseur d'air, nous vous recommandons de conserver un cycle de service moyen de 50 % à 75 % : c'est-à-dire que la pompe du compresseur d'air ne devrait pas fonctionner plus que 30 à 45 minutes dans une heure particulière.

## **ACCESSOIRES**

Les accessoires sont disponibles au magasin où l'appareil a été acheté ou chez une quincaillerie locale.

### **▲ AVERTISSEMENT :**

**L'utilisation de tout autre accessoire non recommandé avec cet outil pourrait s'avérer dangereuse. Utiliser uniquement des accessoires de classement égal ou supérieur à celui du la compresseur d'air.**

## VUE D'ENSEMBLE

Les compresseurs d'air sans huile sont lubrifiés à l'usine et ne requièrent aucun huilage.

Les éléments de base du compresseur d'air sont le moteur électrique, la pompe, le manostat et le réservoir. (Fig. 1)

**Le moteur électrique (A)** actionne la pompe. Le moteur électrique est équipé d'un limiteur de surcharge à réenclenchement automatique. Si le moteur surchauffe, le limiteur coupe l'alimentation pour éviter d'endommager le moteur. Le moteur doit être autorisé à se refroidir avant de redémarrer.

Pour réinitialiser la commande à bascule de surcharge du moteur, placez le levier du manostat "ON /OFF" en position "OFF" et débranchez l'unité de la source d'alimentation. Attendez 10 minutes (minimum) pour que le coupe-circuit de surcharge de moteur puisse refroidir et se réinitialiser. Par la suite, l'unité peut être branchée et démarrée à nouveau.

**La pompe (B)** comprime l'air.

**Le réservoir (C)** contient l'air comprimé.

**Le manostat (D)** arrête le moteur quand la pression atmosphérique dans le réservoir atteint la pression de kick-out. Au fur et à mesure que l'air comprimé est utilisé et que le niveau de pression dans le réservoir baisse jusqu'à la pression d'ouverture, le manostat remet le moteur en marche automatiquement, sans avertissement, et la pompe reprend la compression d'air.

**Robinet de purge (E)**

De la condensation se forme dans le réservoir. Pour éviter la formation de corrosion depuis l'intérieur du réservoir, cette condensation doit être évacuée à la fin de chaque journée de travail.

**Roue 17,8 cm (2) (F)**

**Pied en caoutchouc (G)**

Fig 1

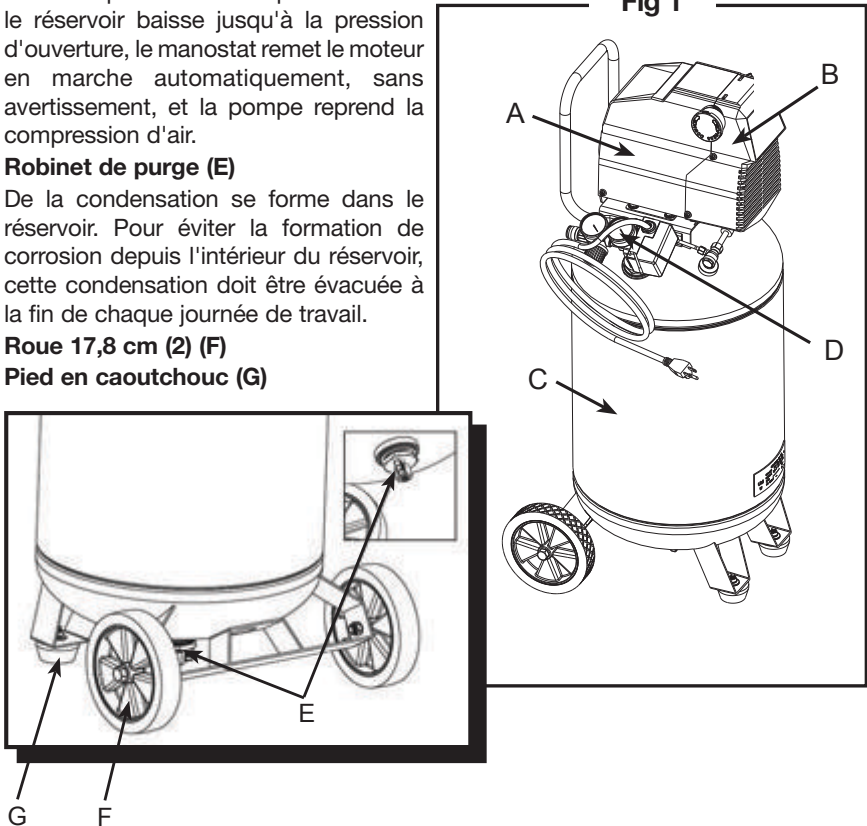

# ASSEMBLAGE

## ASSEMBLAGE DU COMPRESSEUR (Fig. 2)

1. Sortez le compresseur d'air de sa boîte. Inspectez-le pour vous assurer qu'il n'est pas endommagé. S'il a été endommagé pendant le transport, référez-vous à l'étiquette de transport et déclarez les dommages aux transporteur. Faites cette démarche immédiatement étant donné les délais limites des demandes d'indemnisation.
2. Vérifiez l'étiquette du numéro de série du compresseur pour vous assurer qu'il s'agit bien du modèle commandé et que la pression nominale est conforme à l'utilisation prévue.
3. Positionnez le compresseur conformément aux recommandations suivantes :
  - a. Placez le compresseur près d'une prise de courant mise à la terre.
  - b. Le compresseur doit être situé à au moins 12 pouces (31 cm) du mur ou de tout objet faisant obstruction, dans un endroit propre et bien aéré pour assurer une circulation d'air suffisante et un bon refroidissement.
  - c. Dans des climats froids, entreposez les compresseurs portatifs dans un bâtiment chauffé lorsqu'ils ne sont pas en service pour réduire les problèmes de lubrification, de démarrage du moteur et de gel de l'eau produite par condensation.
  - d. Enlever le compresseur de la carton et le placer sur une surface solide et de niveau. Le compresseur doit être de niveau pour assurer un bon drainage de l'humidité du réservoir.
4. Passement le pied en caoutchouc et des roues :
  - a. Installez chaque roue à l'aide d'un écrou de 10 mm (G), une rondelle plate (F) et un boulon à épaulement de 10 mm (E). Fixez la roue (D) en place, en resserrant fermement l'écrou (G) sur le boulon à épaulement (E), à l'aide des clés de 17 mm et 19 mm.
5. Raccorder le tuyau pneumatique (non inclus) à la sortie du compresseur (H).

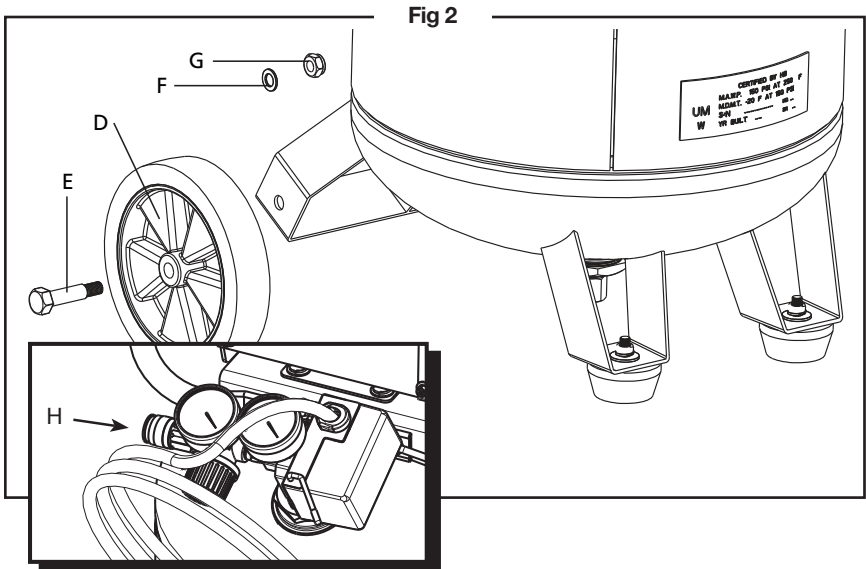

# SPÉCIFICATIONS DE L'ALIMENTATION ÉLECTRIQUE

## CÂBLAGE ÉLECTRIQUE

Pour vous renseigner sur les normes d'intensité et de tension de l'appareil, référez-vous à l'étiquette du numéro de série du compresseur d'air.

## RALLONGES

**REMARQUE :** Évitez d'utiliser des rallonges.

Pour obtenir un rendement optimum, branchez le câble d'alimentation du compresseur directement sur une prise de courant mise à la terre. N'utilisez pas de rallonge sauf nécessité absolue. Utilisez plutôt un tuyau flexible plus long pour atteindre la zone où l'air est nécessaire.

S'il l'utilisation d'une rallonge est inévitable, le cordon électrique ne doit pas dépasser 15 m (50 pi) et doit être d'un calibre minimum de 12 (AWG). N'utilisez pas une rallonge de calibre 16 ou 14.

Utilisez seulement une rallonge à 3 fils munie d'une prise de terre à 3 lames et une prise de courant à 3 fentes dans laquelle la prise peut être branchée.

Veillez à ce que la rallonge que vous allez utiliser soit en bon état. Une rallonge de dimension inférieure à celle préconisée causera une baisse de tension sur la ligne qui se soldera par une perte de puissance et une surchauffe. Plus le calibre est petit, plus la rallonge doit être grosse.

## INSTRUCTIONS DE MISE À LA TERRE

Ce produit doit être mis à la terre. En cas de court-circuit électrique, la mise à la terre réduit les risques de décharges électriques en fournissant un fil par lequel le courant électrique peut s'échapper.

Ce produit est équipé d'un câble d'alimentation muni d'un fil de terre et d'une fiche de terre appropriée. Cette fiche doit être branchée sur une prise de courant mise à la terre et installée

 **⚠ DANGER:** Suivez strictement toutes les normes et les instructions locales.

L'installation incorrecte de la fiche de terre risque de provoquer des décharges électriques. En cas de remplacement nécessaire du câble ou de la fiche, ne branchez pas le fil de terre sur l'une des lames plate. Le fil de terre est recouvert d'une gaine d'isolement verte avec ou sans rayures jaunes.

Ce produit est conçu pour fonctionner sur un circuit d'une tension nominale de 120 volts. Un câble muni d'une prise de terre, comme illustré ici, doit être utilisé.

Veillez à ce que le compresseur soit branché sur une prise de courant compatible avec la fiche (Fig. 3). N'utilisez pas d'adaptateur avec ce produit.

Si vous ne comprenez pas les instructions de mise à la terre ou si vous doutez que le compresseur soit correctement mis à la terre, consultez un électricien qualifié. Ne modifiez pas la fiche fournie avec l'appareil ; si elle ne s'adapte

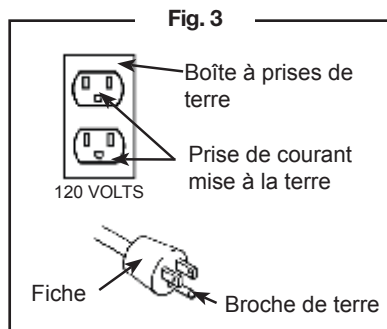

pas à la prise de courant, faites installer une prise de courant correcte par un électricien qualifié.

## MODE D'EMPLOI

### COMMANDES DU COMPRESSEUR (Fig. 4)

**AUTO/OFF Interrupteur (A):** Cet interrupteur met en marche le compresseur. Il est actionné manuellement, mais, s'il se trouve sur la position AUTO, le compresseur se met en marche ou s'arrête automatiquement, sans avertissement, en fonction de la demande d'air. Réglez TOUJOURS cet interrupteur sur la position OFF quand vous n'utilisez pas le compresseur et avant de le débrancher.

**Soupape de décharge (B):** Si le manostat n'arrête pas le moteur quand la pression atteint le niveau prédéfini, cette soupape s'ouvre automatiquement pour éviter toute surpressurisation. Pour l'actionner manuellement, tirez sur son anneau afin de libérer la pression d'air dans le réservoir.

**Manomètre du réservoir (C):** Ce manomètre mesure le niveau de pression d'air dans le réservoir. L'utilisateur ne peut pas régler ce manomètre et il n'indique pas la pression dans la conduite.

**Régulateur de pression d'air (D):** Le régulateur de pression d'air permet de régler

**⚠ AVERTISSEMENT :** e de l'outil que vous utilisez.

Ne dépassez jamais la pression maximum nominale de l'outil. Tournez le bouton dans le sens des aiguilles d'une montre pour augmenter la pression et dans le sens inverse pour la réduire.

**Manomètre de pression réglée (E):** Ce manomètre mesure la pression de sortie réglée.

**Sortie d'air (F):** Raccorder

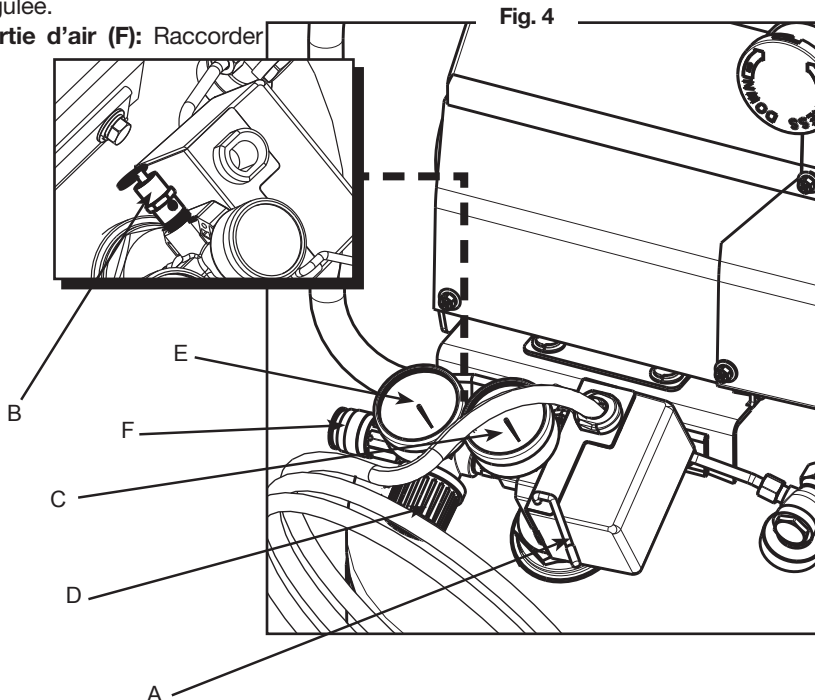

le tuyau pneumatique à cette sortie.

## MISE EN MARCHÉ QUOTIDIENNE (Fig 5)

1. Placer le manocontacteur en position OFF (A).
2. Fermez la valve de canalisation de réservoir (B).
3. Branchez le cordon d'alimentation (C).



### ⚠ AVERTISSEMENT :

La pompe et le moteur électrique produisent des températures élevées. Pour éviter les brûlures et autres blessures, NE touchez PAS le compresseur quand il est en marche. Laissez-le refroidir avant de le manipuler ou d'effectuer son entretien. Ne laissez jamais les enfants s'approcher du compresseur.

4. Tourner le manocontacteur en position AUTO (D).



### ⚠ AVERTISSEMENT :

Pour passer d'une pression élevée à une pression plus basse, tournez le bouton dans le sens contraire des aiguilles d'une montre au-delà du réglage de pression désiré, puis tournez-le dans le sens des aiguilles d'une montre pour atteindre la pression désirée. Ne pas dépasser la pression de fonctionnement de l'outil ou de l'accessoire utilisé.

5. Ajustez le régulateur sur la pression d'utilisation de l'outil.

## ARRÊT (Fig. 5)

1. Placer le manocontacteur en position OFF (A).
2. Débranchez le cordon d'alimentation (C).
3. Réduisez la pression dans le réservoir par l'orifice de sortie du tuyau. Vous pouvez également tirer sur l'anneau de la soupape de décharge (E) et la maintenir ouverte pour libérer la pression dans le réservoir.
4. Vidangez l'eau du réservoir en ouvrant le robinet de vidange. (Tournez dans le sens contraire des aiguilles d'une montre) situé en bas du réservoir (B).



### ⚠ ATTENTION :

L'air et l'humidité qui s'échappent peuvent projeter des particules pouvant causer des blessures aux yeux. Portez des lunettes de protection lorsque vous ouvrez

le robinet de purge.

5. Fermez la valve de canalisation de réservoir (B).

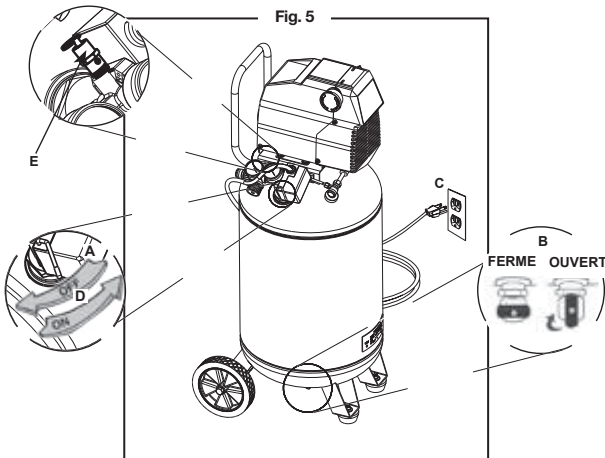

# ENTRETIEN

## ⚠ AVERTISSEMENT :

TPour éviter les risques de blessures, arrêtez et débranchez toujours le compresseur et libérez toute la pression d'air dans le circuit avant de procéder à l'entretien.

L'entretien régulier de l'appareil permettra d'assurer un fonctionnement sans problèmes. Votre compresseur d'air électrique est un appareil de haute qualité ; toutefois, même les machines de haute qualité nécessitent un entretien périodique. Les composants énumérés ci-dessous doivent être inspectés régulièrement.

## VIDANGE DU RÉSERVOIR



### ⚠ AVERTISSEMENT :

De la condensation se forme dans le réservoir. Pour éviter la formation de corrosion depuis l'intérieur du réservoir, cette condensation doit être évacuée à la fin de chaque journée de travail. Veillez à porter des lunettes de protection. Soulagez la pression atmosphérique dans le système et ouvrez la soupape de vidange sur le fond du réservoir et inclinez le réservoir au drain.

**REMARQUE :** Dans les climats froids, purger le réservoir après chaque utilisation afin de réduire les problèmes de gel d'eau de condensation. Para evitar lesiones personales, siempre apague y desenchufe el compresor y alivie toda la presión de aire del sistema antes de realizar algún tipo de servicio en el compresor de aire.

## VÉRIFICATION DE LA SOUPAPE DE DÉCHARGE

Tirez chaque jour sur la soupape de décharge pour vous assurer qu'elle fonctionne correctement et éliminer toutes les obstructions éventuelles.

Assurez-vous que tous les raccords sont serrés. Le rendement de votre compresseur peut être réduit de manière significative en présence d'une petite fuite d'air dans les tuyaux flexibles, les tubes de transfert ou les raccords de tuyauterie. Si vous suspectez une fuite, vaporisez un peu d'eau savonneuse autour de la zone. Si des bulles apparaissent, réparez ou remplacez le composant défectueux. Ne serrez pas trop.

## ESSAI D'ÉTANCHÉITÉ

Avant d'entreposer le compresseur pour une période prolongée, utilisez une soufflette pour nettoyer toute la poussière et tous les débris du compresseur. Déconnectez le cordon d'alimentation et enroulez-le autour de la poignée. Tirez

## ENTRETIEN PÉRIODIQUE

Effectuez l'entretien suivant aux intervalles indiqués ci-dessous.

**Faites fonctionner les-soupapes de décharge** . . . . . **Chaque jour**  
**Vidangez le réservoir** . . . . . **Chaque jour**

## DÉPANNAGE

### ⚠ AVERTISSEMENT :

Risque d'une utilisation dangereuse. L'unité est automatiquement en cycle quand le courant est présent. Durant le service, vous pourriez être exposé à des sources de tension, à l'air comprimé ou à des pièces mobiles. Avant de faire le service de l'unité, débranchez ou déconnectez l'alimentation électrique au compresseur d'air, purgez la pression du réservoir et laissez le compresseur d'air se refroidir.

PROBLÈME	CAUSE	CORRECTION
Faible pression ou manque d'air ou compresseur fonctionnant sans arrêt.	La valve de robinet de vidange de réservoir est ouverte.	Soupape de vidange étroite.
	Fuite des raccords.	Vérifier les raccords à l'eau savonneuse. Resserrer ou étanchéifier les raccords. <b>NE PAS TROP SERRER.</b>
	Entrée d'air obstruée.	Nettoyer ou remplacer l'élément du filtre de prise.
	Usage excessif d'air.	Réduire l'utilisation d'air comprimé.
	Compresseur pas assez puissant.	Vérifier le débit d'air requis pour les accessoires. S'il est supérieur au débit PCM et à la pression fournis par le compresseur, celui-ci doit être plus puissant. La plupart des accessoires sont évalués à 25 % de leur débit PCM réel en fonctionnement continu.
	Fuite d'un tuyau pneumatique.	Vérifier ou remplacer au besoin.
	Fuite du réservoir.	<b>⚠ AVERTISSEMENT :</b> Remplacer immédiatement le réservoir. <b>NE PAS tenter une réparation.</b>
	Éclatement d'un joint.	Remplacer les joint.
	Fuite de soupape.	Remplacer les soupape.
	Fuite ou joint de piston usé	Remplacer les piston.
Fuite d'air du régulateur ou mauvaise régulation de la pression.	Pièces du régulateur sales ou endommagées.	Remplacer le régulateur ou ses pièces internes.



<b>PROBLÈME</b>	<b>CAUSE</b>	<b>CORRECTION</b>
La lecture du manomètre chute lors de l'utilisation d'air.	Situation normale.	Si la pression chute trop, ajuster le régulateur pendant l'utilisation de l'accessoire.
	Compresseur pas assez puissant.	Vérifier le débit d'air requis pour les accessoires. S'il est supérieur au débit PCM et à la pression fournis par le compresseur, celui-ci doit être plus puissant. La plupart des accessoires sont évalués à 25 % de leur débit PCM réel en fonctionnement continu.
La soupape de sûreté s'ouvre	La pression du réservoir dépasse la limite normale	Remplacer le manocontacteur.
	Manocontacteur bloqué	Replaces pressure switch
Le moteur ne démarre pas	La pression du réservoir dépasse la limite pré réglée du manocontacteur	Le moteur démarre automatiquement lorsque la pression du réservoir chute sous la pression d'enclenchement du manocontacteur.
	Assurez-vous que l'interrupteur du dispositif contre les surcharges thermiques n'a pas été déclenché. Le moteur possède un coupe-circuit thermique intégré qui se déclenche lorsqu'il est nécessaire de protéger le moteur de dommages dus à la surchauffe Fusible grillé ou disjoncteur déclenché	Pour réinitialiser la commande à bascule de surcharge du moteur, placez le levier du manostat "ON / OFF" en position "OFF" et débranchez l'unité de la source d'alimentation. Attendez 10 minutes (minimum) pour que le coupe-circuit de surcharge de moteur puisse refroidir et se réinitialiser. Par la suite, l'unité peut être branchée et démarrée à nouveau. <ul style="list-style-type: none"> <li>• Remplacer le fusible ou réarmer le disjoncteur. Ne pas utiliser de fusible ou de disjoncteur d'une valeur supérieure à la puissance du circuit.</li> <li>• Vérifier le fusible ; le type T « Fusetron » est acceptable.</li> <li>• Vérifier la faible tension et le calibre de la rallonge.</li> <li>• Débrancher les autres appareils du circuit. Faire fonctionner le compresseur sur un circuit réservé.</li> </ul>
	Le clapet de retenue est bloqué ouvert	Démonter, nettoyer ou remplacer.
	Calibre incorrect du fil ou rallonge trop longue	Vérifier le calibre et la longueur de la rallonge.
	Mauvaises connexions	Contacteur un centre d'entretien agréé.
	Peinture vaporisée sur les pièces internes du moteur	Contacteur un centre d'entretien agréé. Ne pas faire fonctionner le compresseur dans l'aire de peinture.
	Possibilité de moteur défectueux	Contacteur un centre d'entretien agréé.

# DESSIN DES PIÈCES

## ASSEMBLAGE MOTEUR/POMPE

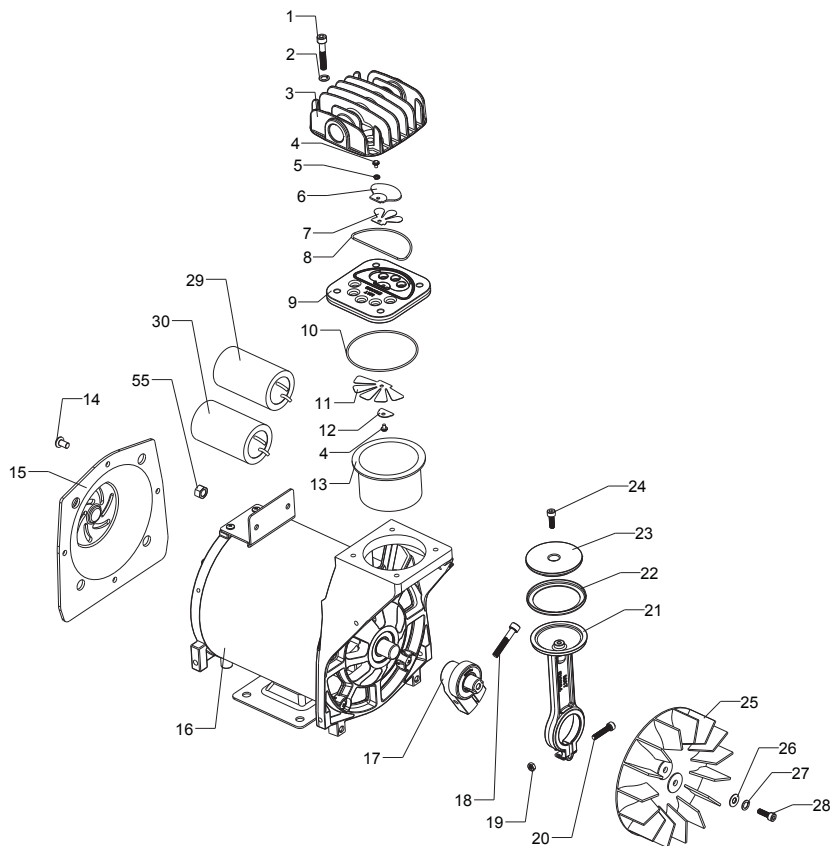

# DESSIN DES PIÈCES

PXCMF220VW

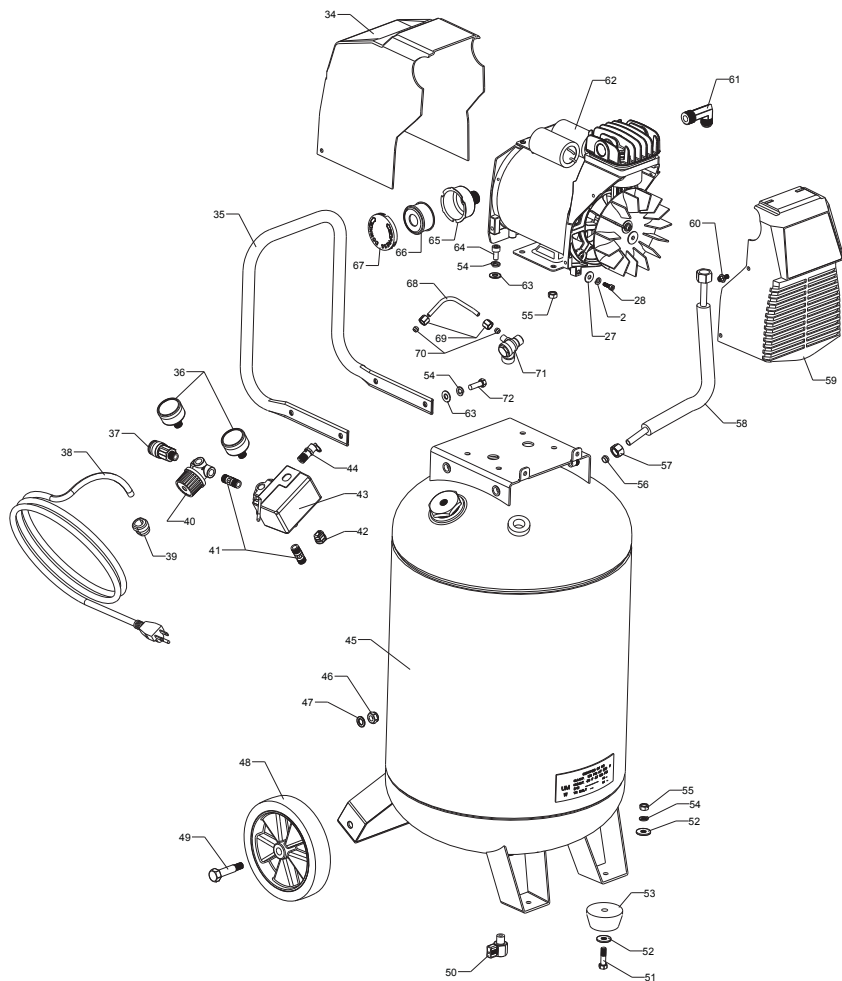

# LISTE DES PIÈCES

REF. No.	PART No.	KIT No.	DESCRIPTION	QTE
1		7	Vis hexagonale à tête fraisée M6 X 1 X 35 mm	4
2		7	Rondelle de blocage M6	6
3	E100284	7	Tête de cylindre	1
4		1 & 7	Vis hexagonale à tête plate M3 X 0,4 X 5 mm	2
5		1 & 7	Rondelle de blocage M3	1
6		1 & 7	Bague d'arrêt de la soupape de sortie	1
7		1 & 7	Soupape de sortie	1
8		1, 7, 10	Joint torique de tête	1
9		1 & 7	Plaque à soupape	1
10		1, 7, 10	Joint torique du cylindre	1
11		1 & 7	Soupape d'entrée	1
12		1 & 7	Bague d'arrêt de la soupape d'entrée	1
13		2 & 7	Cylindre	1
14		7	Vis à tête cylindrique M6 x 1,0 x 10 mm	4
15	E104779	7	Enveloppe flasque moteur	1
16		7	Moteur/pompe F2	1
17		3 & 7	Pompe excentrique, roulement 6203ZC3	1
18		3 & 7	Vis hexagonale à tête fraisée M6 X 1 X 35 mm	1
19		2 & 7	Écrou M5 X 0,8	1
20		2 & 7	Vis hexagonale à tête fraisée M5 X 0,8 X 25 mm	1
21		2 & 7	Tige de connexion	1
22		2 & 7	Anneau de piston	1
23		2 & 7	Tête de piston	1
24		2 & 7	Vis hexagonale à tête creuse M5 X 0,8 X 15 MM	1
25		4	Ventilateur de refroidissement	1
26		4	Rondelle plate M6	1
27		4	Rondelle de blocage M6	1
28		4	Vis hexagonale à tête creuse M6 X 1,0 X 16 mm	1
29	E104273	7	Condensateur de marche (Moteur-50 µF/250 Vc.a.)	1
30	E104272	7	Condensateur de démarrage (Moteur-250 µF/125 Vc.a.)	1
31			N/A	
32			N/A	
33			N/A	
34	E100300		Enveloppe arrière complète	1
35	E103967		Poignée	1
36	E103686		Manomètre 1,5 po (boîtier noir, cadran blanc)	2
37	E100307		Connexion rapide	1
38	E101073		Cordon d'alimentation, 14/3 AWG, longueur 6 pi, type ST	1
39	E101800		Dispositif de retenue du cordon d'alimentation - 14/3 ST	1
40	E100971		Régulateur, 3 ports, 1/4 po NPT	1
41			Raccord, 1/4 po MNPT x 35 mm	2
42	E100594		Dispositif de retenue du cordon du moteur - 14/3 SJT	1
43	E105176		Assemblage Manostat 150 lb/po2 4 X 1/4 NPT Base	1
44	E102612		Soupape de sûreté	1
45			Assemblage soudé du réservoir, 20 gal. vertical	1
46		5	Écrou hexagonal avec bague nylon insérée M10 x 1,5 (zinc clair)	2
47		5	Rondelle plate 10 mm	2
48		5	Roue, 7 x 1,5 po, rainures losange	2
49		5	Boulon, coudé M10 x 1,5 x 55 (coude à 39 mm)	2
50	E101717		Soupape de vidange un quart de tour	1
51			Vis hexagonale à tête, HH M8 X 1.25 X 30mm	2
52			Rondelle plate M8 X 22 mm	4
53	E100240		Isolateur, Pied (60 mm diam. X 28 mm haut.)	2
54			Rondelle de blocage M8	10
55			Écrou M8 X 1,25	8
56		6	Virole 3/8 po	1
57		6	Écrou de serrage 3/8 po	1
58		6	Tube de sortie ailettes	1
59	E100296		Enveloppe avant F2 complète	1
60			Vis hexagonale à tête plate M6 x 1,0 x 12 mm	6
61	E100283		Raccord coudé échappement 90 degrés 13 mm mâle Fir X 1/2 po MNPT	1
62		7	Assemblage moteur/pompe F2B2 (échappement à droite)	1
63			Rondelle plate 8 X 19 mm	8

## LISTE DES PIÈCES

REF. No.	PART No.	KIT No.	DESCRIPTION	QTÉ
64			Boulon, tête hexagonale creuse M8 X 1,25 X 16 mm (dichromate de zinc)	4
65		8	Base du filtre à air	1
66	E100435	8	Élément du filtre à air	1
67		8	Couvercle du filtre à air	1
68		9	Tube à soupape de surpression, cuivre moulé 1/4 po (F2 sur 400 mm vert.)	1
69		9	Écrou de serrage 1/4 po	2
70		9	Virole 1/4 po	2
71	E101362		Clapet anti-retour 90 degrés, gauche	1
72			Boulon, tête plate hexagonale, M8X1,25X40 mm	4

KIT No.	PART No.	NOM DE L'ENSEMBLE	REF No.
1	E103497	Ensemble plaque à soupape	4-12
2	E103495	Ensemble pistons	13, 19-24
3	E104743	Ensemble pompe excentrique	17-18
4	E104280	Kit, F2 ventilateur de pompe	25-28
5	E104442	Ensemble roue (remplace un assemblage de roue)	46-49
6	E103286	Ensemble tube de sortie ailettes 3/8 po	56-58
7	E104279	Ensemble assemblage moteur/pompe F2B2 (échappement à droite)	1-24, 29, 30, 62
8	E100794	Ensemble filtre à air	65-67
9	E104834	Ensemble tube à soupape de surpression 1/4 po	68-70
10	E105845	Kit, Joint torique	8, 10

## PIÈCES ET RÉPARATIONS

Pour pièces de rechange et réparations de votre Centre d'Entretien autorisé le plus proche. Au besoin, veuillez contacter le service après-vente (Product Service) au numéro de téléphone ou à droite.

Lorsque vous appelez un Centre d'Entretien ou le service après-vente, veuillez indiquer le numéro de modèle et le numéro de série situé sur la étiquette de série du compresseur. Une preuve d'achat est nécessaire lors de toute transaction et une copie de votre reçu peut être exigée.

Inscrivez la date d'achat au-dessus de, dans les espaces réservé à cet effet. Conservez votre reçu et ce manuel pour référence ultérieure.

Model No.

Serial No.

La date d'achat



Quand vous avez besoin des services de l'usine, s'il vous plaît contactez au centre d'entretien autorisé le plus proche ou composez simplement le :



### SERVICE CLIENTÈ

Au Canada

Appel gratuit : 1-888-895-4549

Télécopieur : 1-507-723-5013

## GARANTIE LIMITÉE

**Les outils industriels PORTER-CABLE** sont garantis à partir de la date d'achat.

Garantie limitée de **DEUX (2) ANS** sur tous les compresseurs lubrifiés à l'huile

Garantie limitée **d'UN (1) AN** sur tous les compresseurs sans huile.

Cette garantie n'est pas transférable à une tierce partie.

PORTER-CABLE réparera ou remplacera, à ses frais, à la discrétion de PORTER-CABLE, tout défaut pour vice de matière ou de fabrication. Pour toute information complémentaire relative à la couverture de la garantie et aux réparations prises en charge par celle-ci, veuillez appeler le 1-(888)-895-4549 ou vous rendre sur le site portercable.com. Cette garantie ne s'applique pas aux accessoires, ou à tout dommage causé par des réparations effectuées ou tentées par un tiers. Cette garantie ne s'applique pas aux marchandises vendues par PORTER-CABLE qui ont été fabriquées par une autre compagnie, et identifiées comme telles, comme l'essence pour les moteurs. La garantie de son fabricant, si existante, sera alors applicable. **TOUT DOMMAGE, PERTE OU DÉPENSE ACCESSOIRE, INDIRECT OU IMMATÉRIEL POUVANT RÉSULTER DE TOUT DÉFAUT, DÉFAILLANCE OU DYSFONCTIONNEMENT DU PRODUIT N'EST PAS COUVERT PAR CETTE GARANTIE.** Certains états n'autorisent aucune exclusion ou limitation de garantie contre tout préjudice accessoire ou indirect, aussi il se peut que la limitation ou l'exclusion susdite ne vous soit pas applicable. **TOUTE GARANTIE IMPLICITE, Y COMPRIS DE QUALITÉ MARCHANDE OU D'ADÉQUATION DANS UN BUT PARTICULIER, EST LIMITÉE À UN AN À COMPTER DE LA DATE D'ACHAT.**

Certains états n'autorisent aucune limitation quant à la durée de toute garantie implicite, aussi il se peut que l'exclusion susdite ne vous soit pas applicable.

Cette garantie confère des droits légaux particuliers à l'acheteur, mais celui-ci pourrait aussi bénéficier d'autres droits variant d'un territoire à l'autre.

**Ce à quoi la Société s'engage :** (la société) s'engage à couvrir les pièces et la main-d'œuvre requises afin de remédier aux défauts importants constatés dans les matériaux ou dans la main-d'œuvre au cours de la première année suivant l'acquisition, sous réserve de ce qui suit. Les pièces utilisées pour la réparation des unités complètes ou des accessoires sont garanties pendant ce qui reste de la période de garantie initiale.

**Qu'est-ce qui n'est pas couvert par cette garantie?** L'incapacité de l'acheteur au détail initial d'installer, d'entretenir et d'exploiter cet équipement conformément aux pratiques industrielles normales. Les modifications apportées au produit ou le bricolage effectué sur ses composants, ou le manquement à se conformer aux recommandations spécifiques de la Société énoncées dans le manuel de l'utilisateur, rendront cette garantie nulle et non avenue. La Société rejette toute responsabilité pour les réparations, remplacements ou ajustements à l'équipement ou pour tous coûts reliés au travail effectués sur l'équipement par l'acheteur sans l'autorisation préalable écrite de la Société. Les effets de la corrosion, de l'érosion, des conditions environnementales ambiantes, des défauts de nature superficielle et les matériaux requis pour la maintenance de routine sont expressément exclus de cette garantie. Les matériaux requis pour la maintenance

## GARANTIE LIMITÉE

de routine tels que l'huile, les lubrifiants et les filtres à air, ainsi que les changements d'huile, de filtres à air, de tension de courroie, etc. font partie de la responsabilité de l'utilisateur. Parmi les exclusions supplémentaires, il faut ajouter les dommages liés au transport, les défaillances liées à la négligence, aux accidents ou à une mauvaise utilisation, les moteurs à induction alimentés par un alternateur, les fuites d'huile, les fuites d'air, la consommation d'huile, les raccords qui fuient, les boyaux, les robinets d'évacuation d'air, les soupapes de purge et les tuyaux de transfert.

- Les composants suivants sont considérés comme des équipements sujets à usure normale et ne sont donc couverts que pendant un an après leur vente : courroies, faisceaux, volants, clapets de non-retour, manostats, déchargeurs à air, manettes d'accélération, moteurs électriques, balais, régulateurs, joints toriques, manomètres, tubes, conduits, raccords, attaches, roues, porte-outils à attache rapide, garnitures, joints d'étanchéité, logements de filtre à air, segments de piston, bielles de liaison et joints de piston.
- Les charges de main-d'œuvre, d'appels de service et de déplacements ne sont pas couvertes au-delà de la première année suivant l'acquisition pour les compresseurs fixes (compresseurs sans poignées et sans roues). Les réparations nécessitant des heures supplémentaires, des taux et tarifs de fin de semaine ou toute autre charge excédant le tarif standard de travail en atelier ne sont pas couvertes.
- Temps requis pour la formation d'orientation afin de permettre au centre de service d'obtenir accès au produit, ou du temps supplémentaire pour cause de sortie inadéquate.
- Les dommages causés par une tension incorrecte, un câblage inapproprié ou l'installation du compresseur par quelqu'un d'autre qu'un électricien professionnel agréé rendront la garantie nulle et non avenue.
- Les dommages causés par un entretien inadéquat du filtre.
- L'usure de la pompe ou l'endommagement d'une valve causé par l'emploi d'un lubrifiant contre-indiqué.
- L'usure de la pompe ou un dommage causé par une contamination d'huile.
- L'usure de la pompe ou l'endommagement d'une valve causé par le non-respect des directives d'entretien correctes.
- L'utilisation sans huile ou avec un niveau d'huile insuffisant.
- Les moteurs à essence, si le produit est équipé d'un tel moteur : se reporter au manuel d'utilisation du moteur pour la couverture de la garantie spécifique du fabricant du moteur.

## GARANTIE LIMITÉE

**Pièces achetées séparément :** la garantie pour les pièces achetées séparément, telles que les pompes, les moteurs, etc. s'applique comme suit :

À compter de la date d'achat

- Toutes les pompes à un étage ou à deux étages 1 an
- Moteurs électriques 90 jours
- Moteur/pompe universel(le) 30 jours
- Toute autre pièce 30 jours
- Aucune autorisation de retour ne sera accordée pour les composants électriques une fois qu'ils sont installés.

**Comment obtenir du service?** Pour prétendre au droit à la réparation selon les termes de cette garantie, vous devez être l'acheteur au détail initial et fournir une preuve d'achat provenant d'un des concessionnaires, distributeurs ou détaillants de Sanborn. Les compresseurs ou composants portatifs doivent être livrés ou expédiés au Centre de réparation agréé de Sanborn le plus proche. Tous les coûts associés de transport et les charges inhérentes doivent être pris en charge par le client. Veuillez appeler le numéro d'appel sans frais 1-888-895-4549 pour obtenir de l'assistance.

CETTE GARANTIE VOUS ACCORDE DES DROITS LÉGAUX SPÉCIFIQUES ET VOUS POUVEZ BÉNÉFICIER D'AUTRES DROITS EN FONCTION DE L'ÉTAT OÙ CELLE-CI S'APPLIQUE.

LA SOCIÉTÉ N'OFFRE AUCUNE AUTRE GARANTIE NI REPRÉSENTATION DE QUELQUE SORTE QUE CE SOIT, EXPRESSE OU IMPLICITE, EXCEPTION FAITE DE LA PROPRIÉTÉ. TOUTES LES GARANTIES IMPLICITES, EN PARTICULIER TOUTE GARANTIE DE COMMERCIALISATION ET D'ADÉQUATION À UN USAGE PARTICULIER, SONT REJETÉES PAR LA PRÉSENTE. TOUTE RESPONSABILITÉ POUR DES DOMMAGES INDIRECTS ET CORRESPONDANT À L'UNE QUELCONQUE DES GARANTIES ET À L'ENSEMBLE DE CELLES-CI, À D'AUTRES CONTRATS, À LA NÉGLIGENCE OU À D'AUTRES DÉLITS CIVILS, EST EXCLUE CONFORMÉMENT AUX CLAUSES D'EXCLUSION DE LA LOI.



# GARANTIE LIMITÉE

**REPLACEMENT GRATUIT DES ÉTIQUETTES D'AVERTISSEMENT :** si les étiquettes d'avertissement deviennent illisibles ou sont manquantes, composer le (888)-895-4549 pour en obtenir le remplacement gratuit.

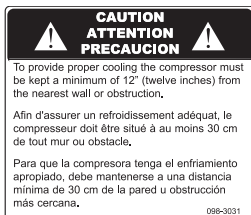

098-4244	<b>WARNING</b>	<b>AVERTISSEMENT</b>	<b>ADVERTENCIA</b>
	Before starting, read and understand the operator manual for safe operation and maintenance.	Avant de commencer, prenez le temps de bien comprendre le manuel de l'opérateur pour une utilisation et un entretien sûrs.	Antes de comenzar, lea y entienda el manual del operador para operar y dar mantenimiento a la unidad de manera segura.
	<b>Risk of fire or explosion</b> —Do not spray a flammable liquid in a confined area or towards a hot surface. • Spray area must be well ventilated. • Do not smoke while spraying or spray where spark or flame is present. Keep compressors as far from spraying area as possible. • Arching parts—Keep compressor at least 20 feet away from explosive vapors, such as when spraying with a spray gun.	<b>Risque d'incendie ou d'explosion</b> —Ne pas pulvériser de liquide inflammable dans un endroit confiné ou vers une surface chaude. • La zone de pulvérisation doit être correctement ventilée. • Ne pas fumer pendant la pulvérisation et ne jamais pulvériser en présence d'étincelles ou de flammes. Laissez le compresseur le plus loin éloigné possible de la zone de pulvérisation. • Pièces de voûte—Installer le compresseur à au moins 6 mètres (20 pi) des vapeurs explosives comme lors de l'application de peinture au pistolet.	<b>Riesgo de incendio o explosión</b> —No rocíe líquidos inflamables en áreas confinadas ni hacia superficies calientes. • El área donde se va a rociar debe estar bien ventilada. • No fume mientras rocía, ni rocíe en presencia de chispas o flamas. Mantenga el compresor lo más lejos posible del área de roceo. • Partes que pueden producir arco. Mantenga el compresor al menos a 6 metros (20 pies) de distancia de vapores explosivos, como los que se forman cuando se usa una pistola rociadora.
	<b>Risk of electric shock</b> —Do not expose to rain. Store indoors. • Use a dedicated circuit. If connected to a circuit protected by a fuse, use time delay (marked D) fuses with this product.	<b>Risques de choc électrique</b> —Ne pas exposer à la pluie. Garder à l'intérieur. • Utiliser un circuit distinct. Si l'équipement est connecté à un circuit protégé par fusibles, employer de fusibles de marqué D.	<b>Riesgo de descarga eléctrica</b> —No exponga a la lluvia. Almacene en el interior. • Utilice un circuito dedicado. Si se conecta a un circuito protegido con un fusible, utilice fusibles con retardo (marcado D) con este producto.
	<b>Risk of bursting</b> —Do not adjust regulator to result in output pressure greater than the marked maximum pressure of attachment. Use only recommended air-handling parts acceptable for pressures not less than 200 psi. • Rust weakens tank, may cause explosion and severe or fatal injury/property damage. Drain condensed water from tank after each use to reduce rusting. • Never weld on or repair tank—replace by authorized dealer.	<b>Risque d'éclatement</b> —Ne pas régler le régulateur à une pression de sortie supérieure à la pression maximale des accessoires. Utilisez uniquement les pièces de circulation d'air recommandées et acceptables pour les pressions de pas moins de 200 psi. • Les réservoirs affaiblis par la rouille peuvent exposer et entraîner la mort ou de graves blessures et provoquer d'importants dommages. Vidanger l'eau de condensation du réservoir après chaque utilisation afin de réduire la corrosion. • Ne jamais souder ni réparer le réservoir—faire remplacer celui-ci par un centre de service agréé.	<b>Riesgo de explosión</b> —No ajuste el regulador de manera que la presión de salida sea mayor que la presión máxima marcada del accesorio. Utilice partes de tratamiento de aire recomendadas y aceptables para presiones no menos de 200 psi. • La corrosión debilita el tanque, puede causar una explosión y daños materiales graves o lesiones graves o fatales. Drene el agua condensada del tanque después de cada uso para reducir la corrosión. • Nunca solda ni repare un tanque, reemplácelo en un centro de servicio autorizado.
	<b>Risk of injury</b> —Do not direct air stream at body. • Disconnect power and drain all air pressure from tank before servicing and after each use. • Do not use compressed air for breathing. • Wear ANSI Z87 approved eye protection. • Do not operate with supplied guards removed.	<b>Risque de blessure</b> —Ne jamais diriger le jet d'air vers le corps. • Couper l'alimentation électrique et chasser toute pression d'air du réservoir avant l'entretien et après chaque usage. • Ne pas respirer l'air comprimé. • Porter des verres protecteurs homologués ANSI Z87. • Ne pas faire fonctionner si les capots protecteurs sont enlevés.	<b>Riesgo de lesiones</b> —No dirija la corriente de aire hacia el cuerpo. • Desconecte la corriente y libere toda la presión del aire del tanque antes de dar servicio y después de cada uso. • No use aire comprimado para respirar. • Use protección ocular aprobada según ANSI Z87. • No opere sin los dispositivos de protección proporcionados.
	<b>RISK OF BURSTING</b> Prevent tank corrosion. After each usage, drain all moisture from tank. <b>MOISTURE DRAIN</b>	<b>RISQUE D'ÉCLATEMENT</b> Prévenir la corrosion en drainant toute humidité du réservoir après chaque usage. <b>ÉVACUATION D'EAU</b>	<b>RIESGO DE EXPLOSIÓN</b> Prevenir la corrosión del tanque. Después de cada uso drene toda humedad del tanque. <b>DESAGÜE DE AGUA</b>
<b>OPEN</b>	<b>OUVERT</b>	<b>ABIERTO</b>	



## DEFINICIONES DE NORMAS DE SEGURIDAD

Este manual contiene información que es importante que usted conozca y comprenda. Esta información se relaciona con la protección de SU SEGURIDAD Y LA PREVENCIÓN DE PROBLEMAS A SU EQUIPO. Para ayudarlo a reconocer esta información, usamos los símbolos indicados más abajo. Sírvase leer el manual y prestar atención a estas secciones.

<p><b>⚠ PELIGRO:</b> Indica una situación de riesgo inminente, que si no se evita, causará <b>la muerte o lesiones serias</b>.</p>	<p><b>⚠ ATENCIÓN:</b> Indica una situación potencialmente peligrosa, que si no se evita, puede causar <b>lesiones menores o moderadas</b>.</p>
<p><b>⚠ ADVERTENCIA:</b> Indica una situación potencialmente riesgosa, que si no se evita, podría causar <b>la muerte o lesiones serias</b>.</p>	<p><b>AVISO:</b> Se refiere a una práctica <b>no relacionada a lesiones corporales</b> que de no evitarse puede resultar en <b>daños a la propiedad</b>.</p>

## INSTRUCCIONES IMPORTANTES DE SEGURIDAD

**⚠ ADVERTENCIA:** Este producto contiene sustancias químicas, incluido el plomo, reconocidas por el Estado de California como causantes de cáncer, defectos de nacimiento u otros problemas reproductivos. **Lávese las manos después de utilizarlo.**

**⚠ ADVERTENCIA:** Algunos tipos de polvo contienen sustancias químicas, como el amianto y el plomo de las pinturas de base plomo, reconocidas por el Estado de California como causantes de cáncer, defectos de nacimiento u otros problemas

**⚠ ADVERTENCIA:** Para reducir el riesgo de lesiones, lea el manual de instrucciones.



## CONSERVE ESTAS INSTRUCCIONES

### PELIGRO



**⚠ PELIGRO:** RIESGO DE EXPLOSIÓN O INCENDIO

¿QUÉ PUEDE SUCEDER?	CÓMO EVITARLO
<ul style="list-style-type: none"> <li>Es normal que los contactos eléctricos dentro del motor y el interruptor de presión produzcan chispas.</li> <li>Si las chispas eléctricas del compresor entran en contacto con vapores inflamables, pueden encenderse, provocando un incendio o una explosión.</li> </ul>	<ul style="list-style-type: none"> <li>Opere siempre el compresor en un área bien ventilada libre de materiales combustibles, gasolina o vapores de solventes.</li> <li>Si se pulverizan materiales inflamables, ubique el compresor al menos a 6,1 m (20 pies) del área de pulverización. Se puede necesitar manguera adicional.</li> <li>Guarde los materiales inflamables en lugar seguro lejos del compresor.</li> </ul>

<ul style="list-style-type: none"> <li>• Restringir cualquiera de las aberturas de ventilación del compresor puede producir un sobrecalentamiento grave y podría provocar un incendio.</li> </ul>	<ul style="list-style-type: none"> <li>• Nunca coloque objetos contra o sobre el compresor.</li> <li>• Opere el compresor en un lugar abierto con una distancia de al menos 30,5 cm (12 pulg.) a cualquier pared u obstrucción que pudiera restringir el flujo de aire fresco a las aberturas de ventilación.</li> <li>• Opere el compresor en un área limpia, seca y bien ventilada. No opere la unidad dentro en un área muy cerrada. Almacén en puertas.</li> </ul>
<ul style="list-style-type: none"> <li>• El funcionamiento sin atención de este producto podría provocar lesiones personales o daños a la propiedad. Para disminuir el riesgo de incendio, no permita que el compresor funcione sin que alguien lo controle.</li> </ul>	<ul style="list-style-type: none"> <li>• Permanezca siempre controlando el producto cuando está en funcionamiento.</li> <li>• Siempre apague y desenchufe la unidad cuando no esté en uso.</li> </ul>

## PELIGRO



**▲ PELIGRO:**

**RIESGO RESPIRATORIO (ASFIXIA)**

<b>¿QUÉ PUEDE SUCEDER?</b>	<b>CÓMO EVITARLO</b>
<ul style="list-style-type: none"> <li>• El aire comprimido que sale de su compresor no es seguro para respirarlo. El flujo de aire puede contener monóxido de carbono, vapores tóxicos o partículas sólidas del tanque de aire. Respirar estos contaminantes puede provocar lesiones graves o la muerte.</li> </ul>	<ul style="list-style-type: none"> <li>• El aire que se obtiene directamente del compresor no se debe usar nunca para consumo humano. El compresor no incluye equipo de seguridad en línea y filtros adecuados para consumo humano.</li> </ul>
<ul style="list-style-type: none"> <li>• La exposición a productos químicos en el polvo producido por las herramientas eléctricas al lijar, aserrar, esmerilar, taladrar y otras actividades de la construcción puede ser peligrosa.</li> <li>• Los materiales pulverizados como pintura, solventes para pinturas, removedor de pintura, insecticidas y herbicidas pueden contener vapores dañinos y venenos.</li> </ul>	<ul style="list-style-type: none"> <li>• Trabaje en un área con buena ventilación cruzada. Lea y siga las instrucciones de seguridad que se proveen en la etiqueta o en la ficha técnica de los materiales que está utilizando. Siempre utilice equipamiento de seguridad certificado: protección respiratoria aprobada por NIOSH/OSHA o una mascarilla facial adecuada diseñada para usar para los fines que usted requiere.</li> </ul>

# PELIGRO



## ⚠ ADVERTENCIA: RIESGO DE EXPLOSIÓN

**Tanque de aire:** El 26 de febrero de 2002, la Comisión de Seguridad para Productos de Consumo de los Estados Unidos publicó el Comunicado # 02-108 sobre la seguridad en los tanques de compresores de aire:

Los tanques receptores de los compresores de aire no tienen una vida útil infinita. La vida útil del tanque depende de diversos factores, incluyendo las condiciones de operación, las condiciones ambientales, la instalación debida del mismo, modificaciones realizadas en el campo y el nivel de mantenimiento que reciba. Es difícil prever cuál será el efecto exacto de estos factores sobre la vida útil del tanque receptor de aire.

Si no se siguen procedimientos de mantenimiento debidos, la corrosión interna de la pared interior del tanque receptor de aire puede causar una ruptura imprevista en el tanque de aire, lo que hará que el aire presurizado escape con fuerza y repentinamente, pudiendo lesionar al usuario.

El tanque de su compresor de aire debe ser dado de baja al final del año que aparece en la etiqueta de advertencia de su tanque.

Las siguientes condiciones pueden llevar a debilitar el tanque de aire y ocasionar la explosión violenta del mismo:

¿QUÉ PUEDE SUCEDER?	CÓMO EVITARLO
<ul style="list-style-type: none"><li>• No drenar correctamente el agua condensada del tanque de aire, que provoca óxido y adelgazamiento del tanque de aire de acero.</li></ul>	<ul style="list-style-type: none"><li>• Drene el tanque diariamente o luego de cada uso. Si un tanque de aire presenta una pérdida, reemplácelo inmediatamente con un tanque nuevo o reemplace todo el compresor.</li></ul>
<ul style="list-style-type: none"><li>• Modificaciones o intento de reparación del tanque de aire.</li></ul>	<ul style="list-style-type: none"><li>• Nunca perforo, suelde o haga ninguna modificación al tanque de aire o a sus elementos. Nunca intente reparar un tanque de aire dañado o con pérdidas. Reemplácelo con un tanque de aire nuevo.</li></ul>
<ul style="list-style-type: none"><li>• Las modificaciones no autorizadas de la válvula de seguridad o cualquier otro componente que controle la presión del tanque.</li></ul>	<ul style="list-style-type: none"><li>• El tanque está diseñado para soportar determinadas presiones de operación. Nunca realice ajustes ni sustituya piezas para cambiar las presiones de operación fijadas en la fábrica.</li></ul>

### Elementos y accesorios:

- Exceder las indicaciones de presión para las herramientas neumáticas, las pistolas pulverizadoras, los accesorios neumáticos, los neumáticos y otros artículos inflables puede hacer que exploten o revienten, y puede provocar lesiones graves.
- Siga la recomendación del fabricante del equipo y nunca exceda el nivel máximo de presión aceptable para los elementos. Nunca utilice el compresor para inflar objetos pequeños de baja presión, tales como juguetes de niños, pelotas de fútbol o de basquetbol, etc.

## Neumáticos:

- El inflado excesivo de los neumáticos podría causar lesiones graves y daño a la propiedad.
- Utilice un medidor de presión de neumáticos para controlar la presión de éstos antes de cada uso y mientras los infla; observe el flanco para ver la presión correcta del neumático.  
**NOTA:** Los tanques de aire, los compresores y el equipo similar que se usa para inflar neumáticos pueden llenar neumáticos pequeños como éstos con mucha rapidez. Ajuste el regulador de presión en el suministro de aire a un valor que no supere el de la presión del neumático. Agregue aire en forma gradual y use con frecuencia el medidor de presión de neumáticos para evitar inflarlos.

## PELIGRO



### ⚠ ADVERTENCIA: RIESGO DE DESCARGA ELÉCTRICA

¿QUÉ PUEDE SUCEDER?	CÓMO EVITARLO
<ul style="list-style-type: none"><li>• Su compresor de aire funciona con electricidad. Como cualquier otro mecanismo que funciona con electricidad, si no se lo utiliza correctamente puede provocar descargas eléctricas.</li></ul>	<ul style="list-style-type: none"><li>• Nunca haga funcionar el compresor al aire libre cuando está lloviendo o en condiciones de humedad.</li><li>• Nunca haga funcionar el compresor sin las cubiertas de protección o si están dañadas.</li></ul>
<ul style="list-style-type: none"><li>• Que personal no calificado intente realizar reparaciones puede provocar lesiones graves o muerte por electrocución.</li></ul>	<ul style="list-style-type: none"><li>• Cualquier cableado eléctrico o las reparaciones requeridas para este producto deben ser realizadas por un Centro de servicio de un centro de mantenimiento autorizado de acuerdo con los códigos eléctricos nacionales y locales.</li></ul>
<ul style="list-style-type: none"><li>• <b>Puesta a tierra:</b> La no colocación de la puesta a tierra adecuada para este producto puede provocar lesiones graves o muerte por electrocución. Consulte las Instrucciones de <b>Conexión a tierra</b> en <i>Instalación</i>.</li></ul>	<ul style="list-style-type: none"><li>• Asegúrese de que el circuito eléctrico al que se conecta el compresor suministre la conexión a tierra adecuada, el voltaje adecuado y el fusible de protección adecuado.</li></ul>

## PELIGRO



### ⚠ ADVERTENCIA: RIESGO DE OBJETOS DESPEDIDOS

¿QUÉ PUEDE SUCEDER?	CÓMO EVITARLO
<ul style="list-style-type: none"><li>• La corriente de aire comprimido puede provocar lesiones en los tejidos blandos de la piel expuesta y puede impulsar suciedad, astillas, partículas sueltas y objetos pequeños a gran velocidad, que pueden producir daños en la propiedad y lesiones personales.</li></ul>	<ul style="list-style-type: none"><li>• Utilice siempre equipo de seguridad certificado: anteojos de seguridad ANSI Z87.1 (CAN/CSA Z94.3) con protección lateral al usar el compresor.</li><li>• Nunca apunte ninguna boquilla ni pulverizador a ninguna parte del cuerpo o a otras personas o animales.</li><li>• Apague siempre el compresor y drene la presión de la manguera de aire y del tanque de aire antes de intentar hacer mantenimiento, conectar herramientas o accesorios.</li></ul>

## PELIGRO



### ⚠ ADVERTENCIA: RIESGO DE SUPERFICIES CALIENTES

¿QUÉ PUEDE SUCEDER?	CÓMO EVITARLO
<ul style="list-style-type: none"><li>• Tocar metal expuesto como el cabezal del compresor, el cabezal del motor, el escape del motor, o los tubos de salida puede provocar quemaduras graves.</li></ul>	<ul style="list-style-type: none"><li>• Nunca toque ninguna parte metálica expuesta del compresor durante o inmediatamente después de su funcionamiento. El compresor continuará caliente durante varios minutos después de su funcionamiento.</li><li>• No toque las cubiertas protectoras ni intente realizar mantenimiento hasta que la unidad se haya enfriado.</li></ul>

## PELIGRO



**⚠ ADVERTENCIA:** RIESGO POR PIEZAS MÓVILES

¿QUÉ PUEDE SUCEDER?	CÓMO EVITARLO
<ul style="list-style-type: none"><li>Las piezas móviles como la polea, el volante y la correa pueden provocar lesiones graves si entran en contacto con usted o con sus ropas.</li></ul>	<ul style="list-style-type: none"><li>Nunca haga funcionar el compresor sin los protectores o cubiertas o si los mismos están dañados.</li><li>Mantenga el cabello, la ropa y los guantes alejados de las piezas en movimiento. Las ropas holgadas, las joyas o el cabello largo pueden quedar atrapados en las piezas móviles.</li><li>Los orificios de ventilación pueden cubrir piezas en movimiento, por lo que también se deben evitar.</li></ul>
<ul style="list-style-type: none"><li>Intentar hacer funcionar el compresor con partes dañadas o faltantes, o intentar reparar el compresor sin las cubiertas protectoras puede exponerlo a piezas móviles lo que puede provocar lesiones graves.</li></ul>	<ul style="list-style-type: none"><li>Cualquier reparación requerida por este producto debe ser realizada por un centro de servicio de un centro de servicio autorizado.</li></ul>

## PELIGRO



**⚠ ADVERTENCIA:** RIESGO DE OPERACIÓN INSEGURA

¿QUÉ PUEDE SUCEDER?	CÓMO EVITARLO
<ul style="list-style-type: none"><li>La operación insegura de su compresor de aire podría producir lesiones graves o la muerte, a usted mismo o a otras personas.</li></ul>	<ul style="list-style-type: none"><li>Revise y comprenda todas las instrucciones y advertencias de este manual.</li><li>Familiarícese con la operación y los controles del compresor de aire.</li><li>Mantenga el área de operaciones libre de personas, mascotas y obstáculos.</li><li>Mantenga a los niños alejados del compresor de aire en todo momento.</li><li>No opere el producto cuando esté cansado o bajo la influencia de alcohol o drogas. Manténgase alerta en todo momento.</li><li>Nunca anule las características de seguridad de este producto.</li><li>Equipe el área de operaciones con un extintor de incendios.</li><li>No opere la máquina si faltan piezas, si éstas están rotas o si no son las autorizadas.</li></ul>



## PELIGRO



### **⚠ ADVERTENCIA:** RIESGO DE CAÍDAS

<b>¿QUÉ PUEDE SUCCEDER?</b>	<b>CÓMO EVITARLO</b>
<ul style="list-style-type: none"><li>• Un compresor portátil se puede caer de una mesa, banco o techo, provocando daños al compresor y puede producir lesiones graves o la muerte del operador.</li></ul>	<ul style="list-style-type: none"><li>• Opere siempre el compresor en una posición estable y segura para evitar que la unidad se mueva accidentalmente. Nunca opere el compresor sobre un techo u otra ubicación elevada. Utilice una manguera de aire adicional para alcanzar las ubicaciones elevadas.</li></ul>

## PELIGRO



### **⚠ ADVERTENCIA:** RIESGO DE LESIÓN POR LEVANTAR MUCHO PESO

<b>¿QUÉ PUEDE SUCCEDER?</b>	<b>CÓMO EVITARLO</b>
<ul style="list-style-type: none"><li>• El intento de levantar un objeto muy pesado puede provocar lesiones graves.</li></ul>	<ul style="list-style-type: none"><li>• El compresor es demasiado pesado como para que lo levante una sola persona. Consiga ayuda de otras personas para levantarlo.</li></ul>

## PELIGRO



### **⚠ ATENCIÓN:** RIESGO POR RUIDOS

<b>¿QUÉ PUEDE SUCCEDER?</b>	<b>CÓMO EVITARLO</b>
<ul style="list-style-type: none"><li>• En determinadas condiciones y según el período de uso, el ruido provocado por este producto puede originar pérdida de audición.</li></ul>	<ul style="list-style-type: none"><li>• Utilice siempre equipo de seguridad certificado: protección auditiva ANSI S12.6 (S3.19).</li></ul>

**CONSERVE ESTAS INSTRUCCIONES  
PARA FUTURAS CONSULTAS**

## CONSERVE ESTAS INSTRUCCIONES PARA FUTURAS CONSULTAS

### CUADRO DE ESPECIFICACIONES

<b>Modelo N°</b>	<b>PXCMF220VW</b>
Potencia de trabajo	1,5 *
Diámetro interior	63.0 mm (2,48 pulg.)
Carrera	22.0 mm (0,87 pulg.)
Voltaje	120
manofásica- corriente	60
Circuito mínimo requerido	15A
Tipo de fusible	Acción retardada
Capacidad de aire en el tanque	75,7 litros (20 Galones)
Presión de aire máxima	150 psi
Presión de corte de entrada	120 psig
Presión de corte de salida	150 psig
SCFM a 40 psig	5,0 * Calibre de libras por pulgada cuadrada
SCFM a 90 psig	4,0 * Calibre de libras por pulgada cuadrada

\*Probado según la norma ISO 1217

Refiérase al glosario para descifrar las abreviaturas.

### GLOSARIO

#### **Filtro de aire**

Es un elemento poroso contenido dentro de un alojamiento de metal o plástico unido al cilindro de la culata del cilindro del compresor, el cual sirve para eliminar las impurezas del aire de entrada del compresor.

#### **Bomba**

Es el dispositivo que produce el aire comprimido mediante un pistón de vaivén contenido dentro del cilindro.

#### **Interruptor de presión**

Sirve para controlar los ciclos de encendido y apagado del compresor. Apaga el compresor cuando se alcanza la presión de interrupción del tanque y arranca el compresor cuando la presión del aire desciende abajo de la presión de interrupción.

#### **Interruptor de sobrecarga térmica**

Sirve para apagar automáticamente el compresor si la temperatura del

motor eléctrico se excede de un límite predeterminado.

#### **Manómetro del tanque**

Sirve para indicar la presión interna del tanque.

#### **Manómetro regulador**

Muestra la presión actual en el conducto. La presión del conducto se ajusta girando la perilla de regulación de presión.

#### **Motor eléctrico**

Es el dispositivo encargado de suministrar la fuerza rotatoria necesaria para accionar la bomba del compresor.

#### **NPT (Norma Nacional de Roscado de Tubos)**

Debe utilizarse una cinta selladora de roscas para tener un sello a prueba de fugas en las conexiones roscadas de tubos.

**PCEPM (Pies cúbicos estándar por minuto)**

La unidad de medida de suministro de aire.

**Perilla de regulación de presión**

Sirve para regular la presión de la salida de aire dirigida a la herramienta. Es posible aumentar o disminuir la presión presente en la salida ajustando esta perilla de control. El interruptor de presión no enciende y controla automáticamente el compresor a menos que el interruptor de Auto/Apagado manual esté en la posición de AUTO.

**Presión de activación**

Es la presión baja a la cual arranca automáticamente el motor.

**Presión de interrupción**

Es la presión alta a la cual se apaga automáticamente el motor.

**PSI (Libras por pulgada cuadrada)**

Son las unidades de medida de la presión ejercida por la fuerza del aire. La presión real en PSI es medida por el manómetro del compresor.

**Tanque de aire**

Es un componente cilíndrico que contiene el aire comprimido.

**Válvula de retención**

Es un dispositivo cuya función es impedir que el aire comprimido se regrese del tanque de aire a la bomba del compresor.

**Válvula de presión alivio**

Su función es impedir que la presión del aire ascienda más allá de un límite predeterminado.

## CICLO DE SERVICIO

Esta bomba compresora de aire es capaz de funcionar continuamente, sin embargo para prolongar la vida útil de su compresor de aire se recomienda mantener un ciclo promedio de servicio que oscile entre el 50% y el 75%; ello significa que la bomba compresora no debería trabajar más de 30 a 45 minutos por hora.

## ACCESORIOS

Los accesorios pueden encontrarse en el comercio donde fue comprada la unidad, o en un local de artículos de ferretería.

**⚠ ADVERTENCIA:** El uso de accesorios no recomendados para utilizar con esta herramienta puede resultar peligroso. Use solamente accesorios con una capacidad nominal igual o superior a la de la compresor de aire.

## RESUMEN GENERAL

Los compresores de aire sin aceite se lubrican en fábrica para toda su vida útil, y no requieren aceite.

Los componentes básicos del compresor de aire son el motor eléctrico, la bomba, el interruptor de presión y el tanque. (Fig. 1)

**El motor eléctrico (A)** acciona la bomba. El motor eléctrico está equipado con un protector contra sobrecargas y un reajuste automático. Si el motor se sobrecalienta, el protector contra sobrecargas lo apagará para evitar que sufra daños. El motor se debe permitir que se enfríe antes de volver a arrancar. Para reinicializar la palanca de sobrecarga del motor, coloque el interruptor de presión "ON /OFF" en posición "OFF" y desenchufe la unidad del tomacorriente. Espere 10 minutos (mínimo) para que se enfríe y se reinicialice el cortacircuitos de sobrecarga del motor. Después, puede enchufar y arrancar la unidad nuevamente.

**La bomba (B)** comprime el aire y lo descarga hacia el tanque.

**El tanque (C)** almacena el aire comprimido.

**El interruptor de presión (D)** apaga el motor cuando la presión de aire en el tanque alcanza la presión de la desconexión. Al ir usándose el aire comprimido y bajar el nivel de presión en el tanque hasta llegar al nivel preestablecido, el interruptor de presión vuelve a arrancar el motor y la bomba continúa comprimiendo el aire.

**Válvula de drenaje (E)** La condensación se acumulará en el tanque. Para evitar la corrosión del tanque desde el interior, esta humedad debe ser drenada al final de cada día de trabajo.

**Rueda 17,8 cm (2) (F)**

**Pata de goma (G)**

Fig 1

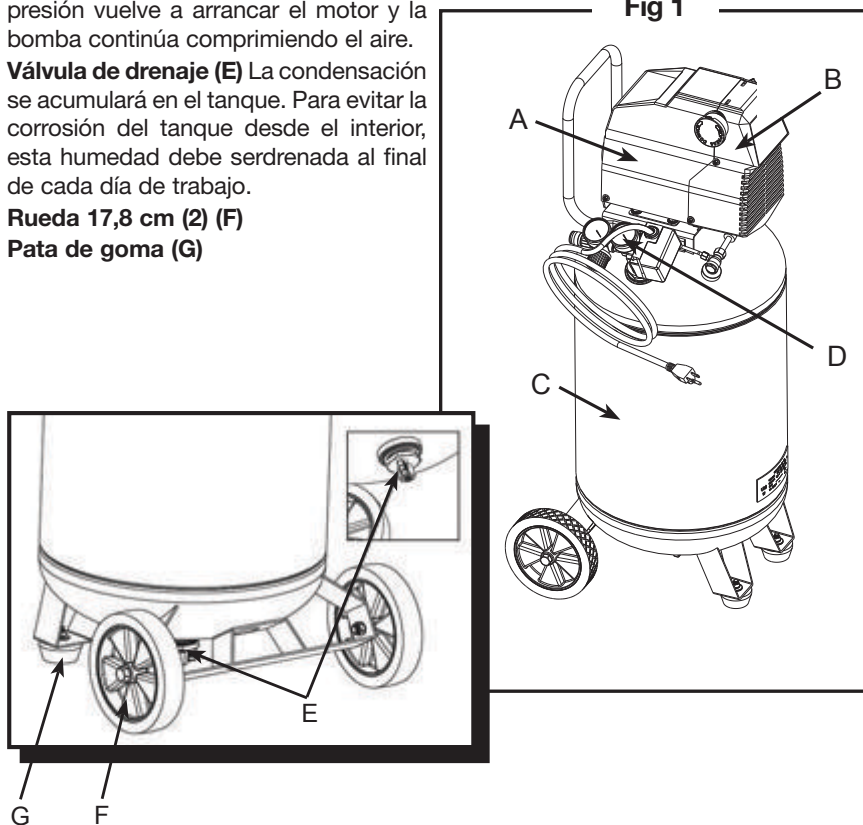

# MONTAJE

## MONTAJE DEL COMPRESOR (Fig. 2)

1. Desembale el compresor de aire. Inspeccione la unidad para verificar que no sufrió daños. Si la unidad ha sido dañada durante el transporte, comuníquese con la empresa transportadora y complete una reclamación por daños. Haga esto de inmediato porque existen limitaciones de tiempo respecto a las reclamaciones por daños.
2. Verifique el rótulo del número de serie del compresor para asegurarse de que haya recibido el modelo que pidió y que el mismo tenga la presión nominal requerida para el uso deseado.
3. Ubique el compresor de acuerdo con las pautas siguientes:
  - a. Ubique el compresor cerca de un tomacorriente eléctrico conectado a tierra (consulte INSTRUCCIONES DE PUESTA A TIERRA).
  - b. El compresor debe estar a una distancia mínima de 12 pulgadas (31 cm) de cualquier pared u obstrucción, en un área limpia y bien ventilada para asegurar que exista suficiente flujo de aire y enfriamiento.
  - c. En climas fríos, almacene el compresor portátil en un edificio con calefacción. Esto reducirá problemas de lubricación, arranque del motor y congelamiento del agua de condensación.
  - d. Separe el compresor de la colóquelo en el piso, sobre una superficie dura y nivelada. El compresor debe quedar nivelado para asegurar un drenaje adecuado del agua de humedad del tanque.
4. Cómo ensamblar la pata de goma y las ruedas:
  - a. Instale cada rueda con una tuerca de 10 mm (G), una arandela plana (F) y un perno de espaldón de 10 mm (E). Fije la rueda (D) en su lugar, apretando firmemente la tuerca (G) sobre el perno de espaldón (E), utilizando las llaves de 17 mm y 19 mm.
5. Conecte una manguera de aire (no se incluye) en la salida de la manguera del compresor (H).

Fig 2

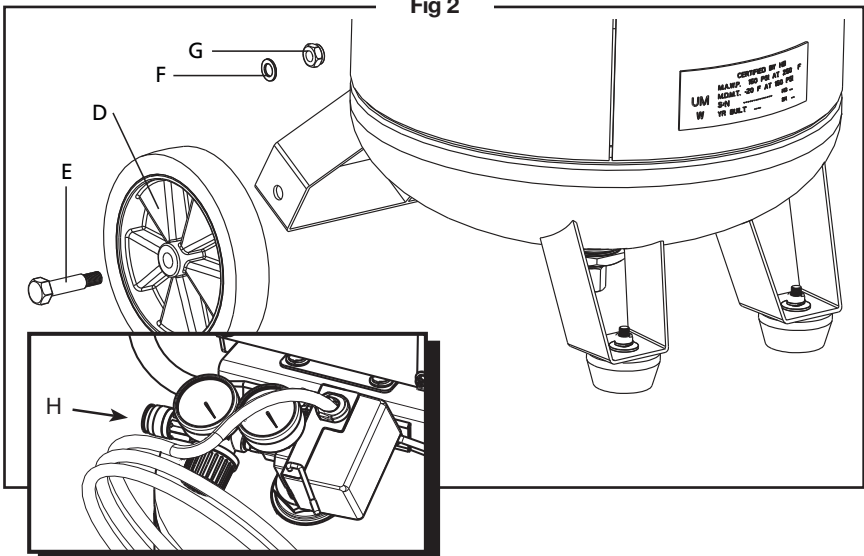

# REQUERIMIENTOS DE ALIMENTACIÓN ELÉCTRICA

## CABLEADO ELÉCTRICO

Consulte el rótulo del número de serie del compresor de aire para ver los requerimientos de voltaje y amperaje de la unidad.

## CORDONES PROLONGADORES

**NOTA: Evite el uso de cordones prolongadores.** Para obtener un rendimiento óptimo, enchufe el cordón eléctrico del compresor directamente en un tomacorriente de pared conectado a tierra. No use un cordón prolongador a menos que sea absolutamente necesario.

Como alternativa, intente utilizar una manguera de aire más larga para llegar a la zona donde se requiere aire, el cable no debe tener una longitud mayor que 9.1 m (50 pies) y un alambre con calibre mínimo de 12 (AWG). No use cables de extensión de calibre 14 ni 16.

Use solamente un cordón de 3 alambres que tenga un enchufe de 3 patas y un receptáculo de 3 ranuras que permita el enchufe del producto. Asegúrese de que su cordón prolongador esté en buenas condiciones. Un cordón demasiado pequeño causará una caída en el voltaje de la línea, causando una pérdida en la energía y un sobrecalentamiento. Cuanto más pequeño sea el número de calibre, tanto más pesado será el cordón.

## INSTRUCCIONES DE CONEXIÓN A TIERRA

Este producto debe conectarse a tierra. En el caso de un cortocircuito eléctrico, la conexión a tierra reduce el riesgo de choque eléctrico pues ofrece un escape para la corriente eléctrica.

Este producto está equipado con un cordón que tiene un alambre de conexión a tierra con su enchufe correspondiente. El enchufe debe conectarse en un tomacorriente que esté bien instalado y conectado a tierra de acuerdo con todos los códigos y ordenanzas locales.

La instalación incorrecta del enchufe de conexión a tierra puede causar un riesgo de descarga eléctrica. En caso de ser necesario reparar o cambiar el cordón o el enchufe, no conecte el alambre de conexión a tierra en ninguno de las terminales de pata plana.

 **PELIGRO:** El alambre de conexión a tierra tiene aislamiento de color verde con rayas amarillas o sin ellas.

Este producto se debe usar en un circuito de 120 voltios nominales. Se deberá usar un enchufe con un terminal conectado a tierra, tal como el mostrado aquí.

Asegúrese de que el producto esté conectado a un tomacorriente que tenga la misma configuración que el enchufe (Fig 3). No debe usarse ningún adaptador con este producto.

Consulte con un electricista capacitado si no comprende completamente las instrucciones de conexión a tierra, o si tiene dudas con respecto a si el producto está correctamente conectado a tierra. No modifique el enchufe provisto; si no encaja en el tomacorriente, haga que un electricista capacitado instale un tomacorriente adecuado.

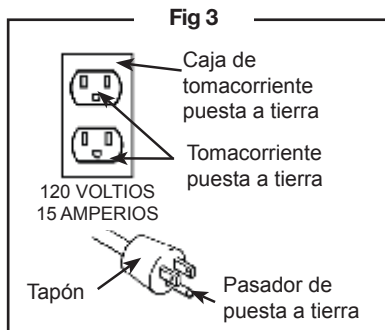

# INSTRUCCIONES OPERATIVAS

## CONTROLES DEL COMPRESOR (Fig. 4)

**Interruptor de presión (A):** Este interruptor enciende el compresor. Se opera manualmente, pero cuando está en la posición AUTO, permite que el compresor arranque o se pare automáticamente, sin aviso, según la demanda de aire. SIEMPRE coloque este interruptor en la posición OFF cuando el compresor no esté en uso y antes de desconectarlo.

**Válvula de alivio de presión (B):** Si el interruptor de presión no apaga el motor cuando la presión alcanza el nivel de desconexión, esta válvula se abrirá automáticamente para evitar una sobrepresión. Para accionarla manualmente, tire del anillo en la válvula de alivio de la presión del aire en el tanque.

**Manómetro del tanque (C):** Este manómetro mide la presión del aire almacenado en el tanque. No es ajustable por el operador y no indica la presión de la línea.

**Regulador de presión de aire (D):** El regulador de presión de aire permite ajustar la presión en la línea que conecta la herramienta que se está usando.

### ⚠ ADVERTENCIA:

Nunca sobrepase el índice máximo de presión de la herramienta.

Gire la perilla a la derecha para aumentar la presión, y a la izquierda para disminuirla.

**Manómetro regulado (E):** Este manómetro mide la presión regulada de salida.

**Salida de la línea de aire (F):** Conecte la manguera de aire en esta salida.

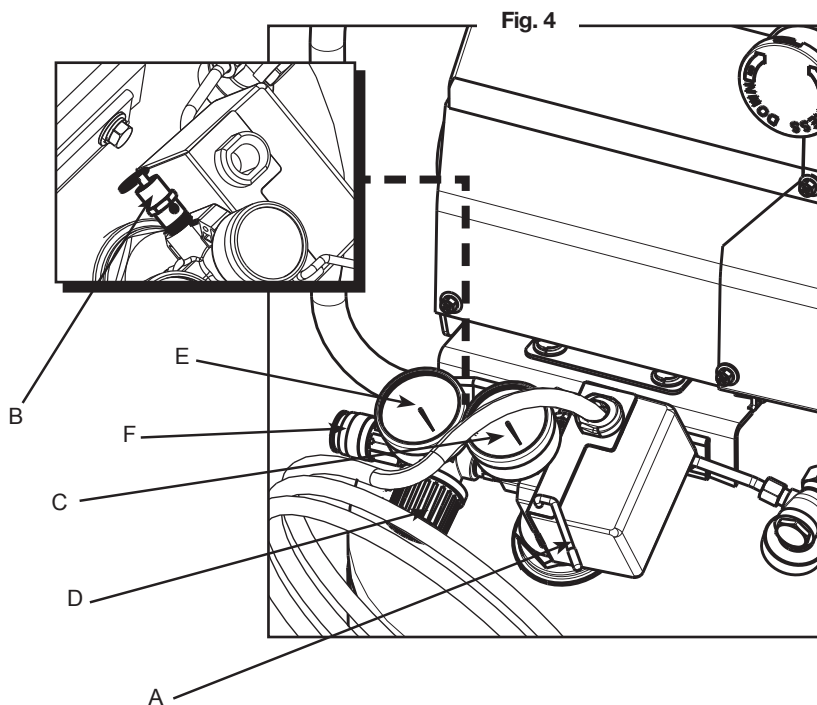

## ARRANQUE DIARIO (Fig. 5)

1. Coloque el interruptor de presión en la posición de apagado OFF (A).
2. Cierre la válvula de desagüe del tanque (B).
3. Enchufe el cordón eléctrico (C).



**⚠ ADVERTENCIA:** El motor eléctrico y la bomba producen altas temperaturas. Para evitar quemaduras

y otras lesiones, NO toque el compresor durante su funcionamiento. Permita que se enfríe antes de manipular o realizar el servicio. Mantenga a los niños alejados del compresor en todo momento.

4. Coloque el conmutador de presión en la posición AUTO (C).



**⚠ ADVERTENCIA:** Al efectuar un ajuste desde una presión más alta a una más baja, gire la perilla a la izquierda hasta que

sobrepase el ajuste deseado, después gire a la derecha hasta alcanzar la presión deseada. No exceda la presión de operación de la herramienta o del accesorio que esté usando.

5. Ajuste el regulador a la presión de funcionamiento de la herramienta.

## PARADA (Fig. 5)

1. Coloque el conmutador de presión en la posición de apagado OFF (A).
2. Desenchufe el cordón eléctrico (C).
3. Reduzca la presión en el tanque a través de la manguera de salida. También puede tirar del anillo de la válvula de alivio (E) y mantenerla abierta para aliviar la presión en el tanque
4. Drene el agua contenida en el tanque de aire, abriendo la válvula de drenaje (sentido antihorario) ubicada en la base del tanque (B).



**⚠ ATENCIÓN:** El aire y la humedad que escapan del tanque pueden arrojar desechos que podrían causarle daño en los ojos.

Anteojos de seguridad del desgaste al abrir la válvula de desagüe.

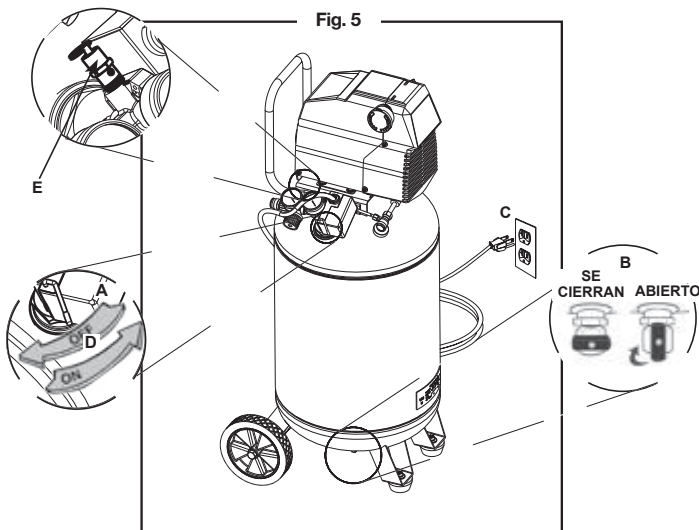



# MANTENIMIENTO

## ▲ ADVERTENCIA:

El mantenimiento regular asegurará una operación sin problemas. Su compresor de aire con alimentación eléctrica representa lo mejor en ingeniería y construcción; sin embargo, aún la maquinaria de mejor calidad requiere un mantenimiento periódico.

Los elementos enumerados a continuación deben inspeccionarse de manera regular

## CÓMO DRENAR EL TANQUE



▲ **ADVERTENCIA:** La condensación se acumulará en el tanque. Para evitar la corrosión del tanque desde el interior, esta humedad debe ser drenada al final de cada día de trabajo. Asegúrese de utilizar protección ocular. Releve la presión de aire en el sistema y abra la válvula de desagüe en la parte inferior del tanque e incline el tanque al dren.

**NOTA:** En climas fríos, drene el tanque después de cada uso a fin de reducir los problemas por el congelamiento del agua de condensación.

## REVISIÓN DE LA VÁLVULA DE ALIVIO

Tire de la válvula de alivio todos los días para asegurarse de que esté operando correctamente y para eliminar cualquier obstrucción posible de la misma.

Compruebe que todas las conexiones estén ajustadas. Una pequeña fuga en cualquiera de las mangueras, tubos de transferencia o tubería reducirá de manera substancial el rendimiento de su compresor de aire.

## DETECCIÓN DE FUGAS

Si sospecha la existencia de una fuga, rocíe una pequeña cantidad de agua jabonosa alrededor de la zona con una botella rociadora.

Si aparecen burbujas, selle y ajuste nuevamente la conexión. No ajuste demasiado.

## ALMACENAMIENTO

Antes de almacenar el compresor durante períodos prolongados, use un soplete de aire para limpiar todo el polvo y suciedad del compresor. Desconecte el cable de alimentación y enróllelo en el mango. Tire de la válvula de alivio de la presión para liberar toda la presión del tanque. Elimine toda la humedad del tanque. Cubra toda la unidad para protegerla de la humedad y del polvo.

## INTERVALOS DE SERVICIO

Realice el mantenimiento siguiente a los intervalos indicados a continuación.

**Operación de todas las válvulas de alivio de la presión . . . . . A diario**  
**Drenaje del tanque . . . . . A diario**

## GUÍA DE DIAGNÓSTICO DE PROBLEMAS

**⚠ ADVERTENCIA:** El desarrollo de reparaciones puede exponer a sitios con corriente viva, partes en movimiento o fuentes de aire comprimido que podrían ocasionar lesiones personales. Antes de intentar reparación alguna, desenchufe el compresor de aire y purgue toda la presión de aire del tanque.

PROBLEMA	CAUSA	CORRECCIÓN
Presión baja o insuficiente cantidad de aire. o bien el compresor no se detiene	La válvula de desagüe del tanque está abierta.	Válvula de desagüe cercana.
	Las conexiones tienen fugas.	Revise las conexiones con agua jabonosa. Apriete o vuelva a sellar las conexiones que tengan fugas. <b>NO LAS APRIETE EN EXCESO.</b>
	Toma restringida de aire.	Limpie o reemplace el elemento del filtro del producto.
	Uso excesivo y prolongado de aire.	Disminuya la cantidad de aire usada.
	El compresor no es suficientemente grande.	Verifique el requerimiento de aire del accesorio. Si es mayor que el volumen por minuto (CFM) y la presión suministrados por el compresor, necesita un compresor más grande. La mayoría de los accesorios están clasificados a un 25 % del volumen real por minuto en funcionamiento continuo.
	Hay un orificio en la manguera de aire.	Revisela y reemplácela si es necesario.
	Fugas en el tanque.	<b>⚠ ADVERTENCIA:</b> Reemplace inmediatamente el tanque. <b>NO</b> intente repararlo.
	Sellos expulsados.	Reemplace los sellos.
	Fugas en la válvula.	Reemplace las válvula.
	Sello del pistón con fugas o desgastado.	Reemplace las pistón.
Fugas de aire del regulador, o el regulador no regula la presión.	Piezas internas del regulador sucias o dañadas.	Reemplace el regulador o las piezas internas.
La lectura del manómetro regulado disminuye cuando se está usando el accesorio de aire.	Es normal.	Si la presión disminuye demasiado, ajuste el regulador mientras use el accesorio.
	El compresor no es suficientemente grande.	Verifique el requerimiento de aire del accesorio. Si es mayor que el volumen por minuto (CFM) y la presión suministrados por el compresor, necesita un compresor más grande. La mayoría de los accesorios están clasificados a un 25 % del volumen real por minuto en funcionamiento continuo.

<b>PROBLEMA</b>	<b>CAUSA</b>	<b>CORRECCIÓN</b>
La válvula de alivio de presión se abre.	La presión del tanque excedió la presión normal de operación.	Reemplace el conmutador activado por presión.
	El conmutador activado por presión se atoró.	
El motor no funciona.	La presión del tanque excede el límite preestablecido del conmutador activado por presión.	El motor arrancará automáticamente cuando la presión del tanque disminuya hasta un valor menor de la presión de activación del conmutador activado por presión.
	Asegúrese de que el interruptor de sobrecarga térmica no esté disparado. El motor tiene un cortacircuitos térmico integrado que se dispara cuando es necesario para proteger el motor contra los daños debidos al sobrecalentamiento. Fusible fundido o disyuntor disparado.	Para reinicializar la palanca de sobrecarga del motor, coloque el interruptor de presión "ON /OFF" en posición "OFF" y desenchufe la unidad del tomacorriente. Espere 10 minutos (mínimo) para que se enfríe y se reinicialice el cortacircuitos de sobrecarga del motor. Después, puede enchufar y arrancar la unidad nuevamente. <ul style="list-style-type: none"> <li>• Reemplace el fusible fundido o reajuste el disyuntor. No use fusibles ni disyuntores de clasificación mayor que la especificada para su circuito de derivación.</li> <li>• Verifique que el fusible sea adecuado. El fusible "Fusetron" tipo T es aceptable.</li> <li>• Verifique que el voltaje no sea bajo y que el tamaño del cable de extensión sea adecuado.</li> <li>• Desconecte otros dispositivos del circuito. Opere el compresor en un circuito dedicado.</li> </ul>
	La válvula de retención se bloqueó en posición abierta.	Quítela y límpiela o reemplácela.
	Alambre de calibre inadecuado en el cable o longitud excesiva del cable de extensión.	Verifique que el calibre y la longitud del cable de extensión sean adecuados.
	Conexiones eléctricas sueltas.	Comuníquese con un centro de servicio autorizado.
	Pintura de pistola en las piezas internas del motor.	Haga que lo revisen en un centro de servicio. No opere el compresor en un área donde pinten con pistola.
	Posiblemente el motor está defectuoso.	Haga que lo revisen en un centro de servicio.

# ESQUEMA DE LA PIEZAS

## BOMBA / MONTAJE DEL MOTOR

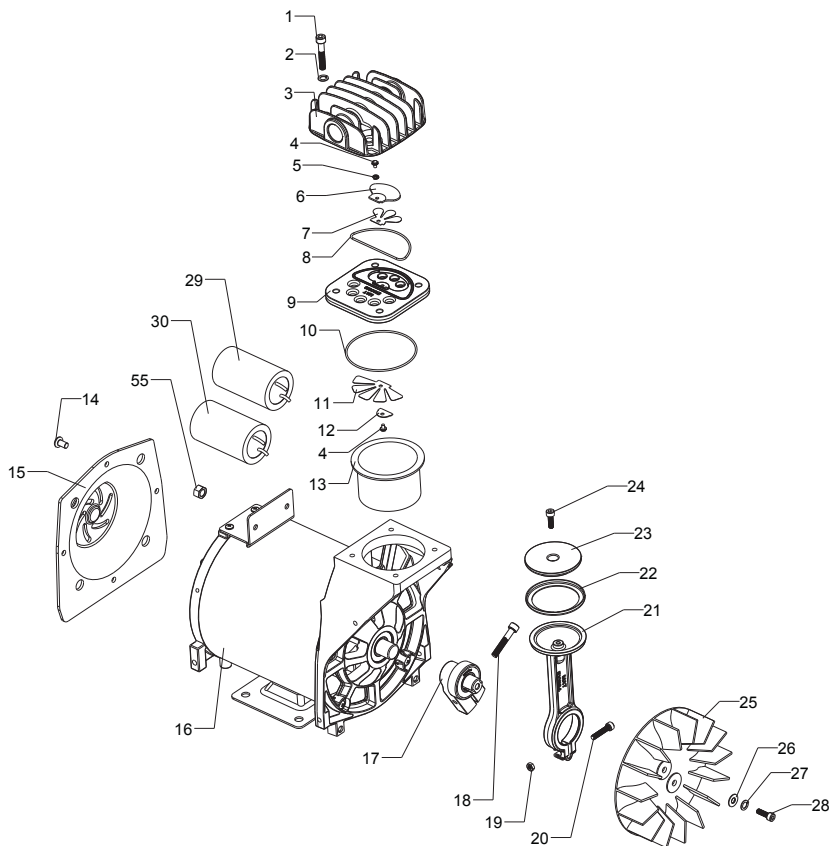

# ESQUEMA DE LA PIEZAS

PXCMF220VW

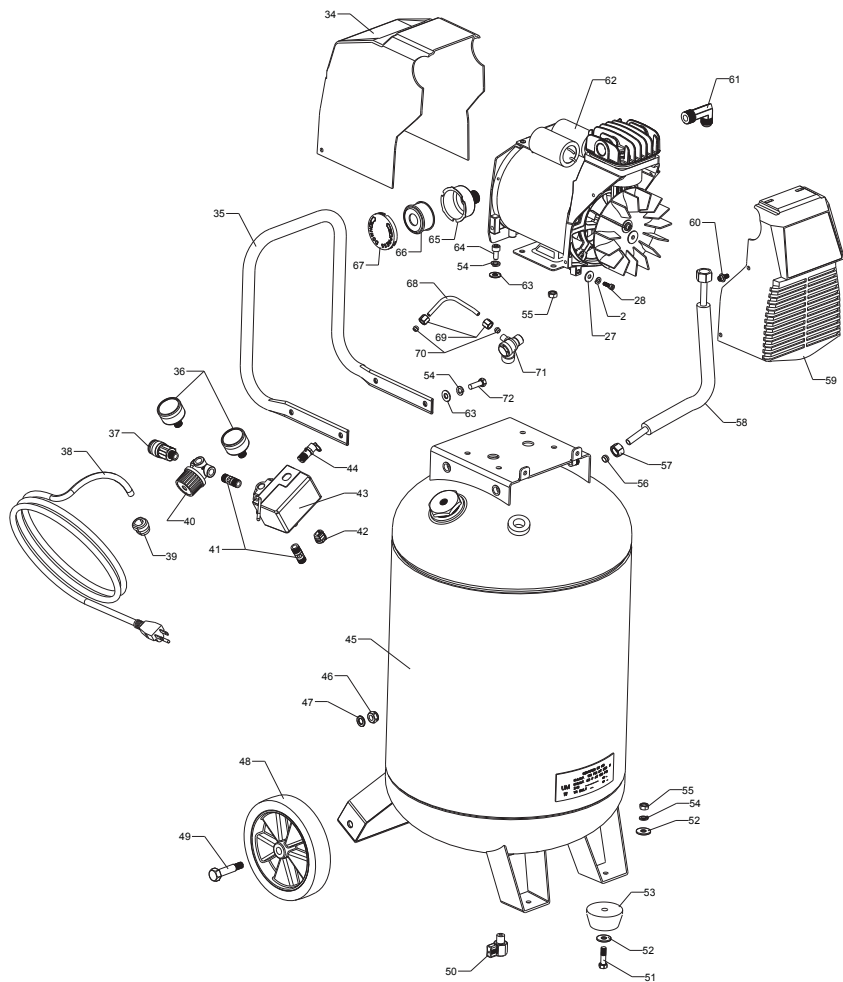

# LISTA DE PIEZAS

REF. NO	PART NO.	KIT NO.	DESCRIPCION	QTY
1		7	Tornillo, SHCS M6 X 1 X 35 mm	4
2		7	Arandela, Seguridad M6	6
3	E100284	7	Cabeza, cilindro	1
4		1 & 7	Tornillo, HFHS, M3 x 0.4 x 5 mm	2
5		1 & 7	Arandela, Seguridad M3	1
6		1 & 7	Retén, válvula de salida	1
7		1 & 7	Válvula de salida	1
8		1, 7, 10	Junta tórica, cabeza	1
9		1 & 7	Placa de válvula	1
10		1, 7, 10	Junta tórica, cilindro	1
11		1 & 7	Válvula de entrada	1
12		1 & 7	Retén, válvula de entrada	1
13		2 & 7	Cilindro	1
14		7	Tornillo, cabeza alomada, M6 x 1.0 x 10 mm	4
15	E104779	7	Cubierta, tapón trasero de motor	1
16		7	Motor y bomba F2	1
17		3 & 7	Ensamblaje de excéntrica y cojinete 6203ZC3	1
18		3 & 7	Tornillo, SHCS M6 X 1 X 35 mm	1
19		2 & 7	Tuerca, M5 X 0.8	1
20		2 & 7	Tornillo, SHCS M5 X 0.8 X 25 mm	1
21		2 & 7	Varilla, conexión	1
22		2 & 7	Anillo, pistón	1
23		2 & 7	Tapón, pistón	1
24		2 & 7	Tornillo, SHC, M5 X 0.8 X 15 mm	1
25		4	Ventilador, enfriamiento	1
26		4	Arandela, plana, M6	1
27		4	Arandela, Seguridad M6	1
28		4	Tornillo, SHC, M6 X 1.0 X 16 mm	1
29	E104273	7	Capacitor, operación (motor, 50 µF/250 VCA)	1
30	E104272	7	Capacitor, arranque (motor, 250 µF/125 VCA)	1
31			N/A	
32			N/A	
33			N/A	
34	E100300		Cubierta, trasera completa	1
35	E103967		Asa	1
36	E103686		Medidor, presión, 1.5" (negro, carátula blanca)	2
37	E1000307		Conexión rápida	1
38	E101073		Cable de alimentación, 14/3 AWG, 6' longitud	1
39	E101800		Retenedor, cable de alimentación - 14/3 ST	1
40	E100971		Regulador, 3 puertos, 1/4" NPT	1
41			Manguito, 1/4" MNPT x 35 mm	2
42	E100594		Restrictor del cable del motor - cable 14/3 SJT	1
43	E105176		Interruptor, presión, conjunto, 150 psig 4 X ¼ NPT base	1
44	E102612		Válvula de seguridad	1
45			Estructura soldada del ensamblaje del tanque, 20 galones, vertical	1
46		5	Contratuerca, hexagonal, nailon, insertada, M10 x 1.5 (cinc brillante)	2
47		5	Arandela, plana 10 mm	2
48		5	Rueda, 7" x 1.5", dibujo de diamante	2
49		5	Perno, hombro, M10 x 1.5 x 55 (hombro a 39 mm)	2
50	E101717		Válvula, drenaje, 1/4 giro	1
51			Tornillo, HH M8 X 1.25 X 30 mm	2
52			Arandela, plana M8 X 22 mm	4
53	E100240		Aislador, pata (60 mm diám X 28 mm alto)	2
54			Arandela, Seguridad M8	10
55			Tuerca, M8 X 1.25	8
56		6	Férula, 3/8"	1
57		6	Tuerca, compresión, 3/8"	1
58		6	Tubo, salida, con aletas	1
59	E100296		Cubierta, F2, completa, delantera	1
60			Tornillo, HFH, M6 x 1.0 x 12 mm	6
61	E100283		Codo, escape, 90 grados, 13 mm, macho abocinado X 1/2 pulg MNPT	1
62		7	Conjunto de motor y bomba F2B2 (escape derecho)	1

## LISTA DE PIEZAS

REF. NO	PART NO.	KIT NO.	DESCRIPCION	QTY
63			Arandela, plana, 8 mm X 19 mm	8
64			Perno, SHC, M8 X 1.25 mm X 16 mm (chapado con dicromato de cinc)	4
65		8	Base, filtro de aire	1
66	E100435	8	Elemento, filtro de aire	1
67		8	Tapón, filtro de aire	1
68		9	Tubo, desahogo, 1/4", cobre formado (F2 en 400 mm vertical)	1
69		9	Tuerca, compresión, 1/4"	2
70		9	Férula, 1/4"	2
71	E101362		Válvula de paso, 90 grados, izquierda	1
72			Perno, cabeza hexagonal plana (HFH), M8X1.25X40mm	4

KIT NO.	PART NO.	NOMBRE DEL KIT	REF NO.
1	E103497	Kit, placa de válvula	4-12
2	E103495	Kit, pistón	13, 19-24
3	E104743	Kit, bomba excéntrica	17-18
4	E104280	Kit, ventilador de bomba F2	25-28
5	E104442	Kit, rueda (reemplaza un conjunto de rueda)	46-49
6	E103286	Kit, tubo de salida de 3/8", con aletas	56-58
7	E104279	Kit, conjunto de motor y bomba F2B2 (escape derecho)	1-24, 29, 30, 62
8	E100794	Kit, filtro de aire	65-67
9	E104834	Kit, tubo de desahogo de presión, 1/4"	68-70
10	E105845	Kit, Junta tórica	8, 10

## REPUESTOS Y SERVICIO

Las piezas de repuesto y el servicio están disponibles del Centro de Servicio autorizado más cercano. Consulte con el Servicio al Cliente (Product Service) listado debajo, si surge la necesidad.

Refiérase al número de modelo y el número de serie situado en la etiqueta de serie del compresor, cuando consulte con un Centro de Servicio o el Servicio al Cliente. Se requiere la prueba de compra para todas las transacciones y puede requerirse una copia de su recibo de venta.

En los espacios provisto arriba registre la fecha de compra. Guarde su recibo de venta y este manual para referencia futura.

Cuando necesite servicio por favor de consultar el centro de servicio autorizado más cercano o notificar por correo a:

Model No.

Serial No.

La fecha de compra



### SERVICIO AL CLIENTE



**En EE.UU. o Canadá**  
**Sin Cargo: 1-888-895-4549**  
**Fax: 1-507-723-5013**

## GARANTÍA LIMITADA

Las herramientas de **Porter-Cable Industrial Tools** cuentan con garantía desde la fecha de compra.

Garantía limitada de **2 AÑOS** en todos los compresores con lubricación de aceite

Garantía limitada de **1 AÑO** en todos los compresores sin aceite.

Esta garantía no es transferible a los propietarios posteriores.

Porter-Cable reparará o cambiará, sin cargo, a discreción de Porter-Cable, cualquier defecto debido a material o mano de obra defectuosa. Para mayores detalles sobre la cobertura de garantía e información sobre reparaciones bajo garantía, llame al 1-(888)-895 4549 o visite [portercable.com](http://portercable.com). Esta garantía no es aplicable a accesorios o daños provocados por reparaciones realizadas o intentadas por terceros. Esta garantía tampoco aplica a mercancía vendida por PORTER-CABLE que ha sido fabricada por e identificada como el producto de otra compañía, como los motores a gasolina. En el caso, aplicará la garantía del fabricante, si existe. **CUALQUIER PÉRDIDA, DAÑO O GASTO QUE RESULTE INCIDENTAL O INDIRECTAMENTE, O COMO CONSECUENCIA DE ALGÚN DEFECTO, ALGUNA FALLA O AVERÍA DEL PRODUCTO NO ESTÁ CUBIERTO POR ESTA GARANTÍA.** Algunos estados no permiten la exclusión de un límite por daños incidentales o derivados, por lo que el límite o la exclusión anterior puede no aplicar a su caso. **LAS GARANTÍAS IMPLÍCITAS, INCLUYENDO AQUELLAS DE COMERCIABILIDAD O ACONDICIONAMIENTO PARA UN FIN DETERMINADO, ESTÁN LIMITADAS A UN AÑO A CONTAR DE LA FECHA DE COMPRA ORIGINAL.** Algunos estados no permiten límites sobre el plazo de duración de una garantía implícita, por lo que el límite anterior puede no aplicar a su caso. Esta garantía le otorga derechos específicos, además de los cuales puede tener otros dependiendo del estado o provincia en que se encuentre.

**Qué hará la compañía:** (la compañía) cubrirá piezas y mano de obra para corregir defectos importantes en los materiales y en la fabricación durante el primer año de propiedad, con las excepciones que se indican más adelante. Las piezas que se utilizan en la reparación de productos completos o accesorios están garantizadas por el resto del periodo de garantía original.

**¿Qué no cubre esta garantía?** Si el comprador al menudeo original no instala, mantiene y opera dicho equipo de acuerdo con las prácticas industriales estándar. Las modificaciones al producto o alteraciones a los componentes, o el incumplimiento con las recomendaciones específicas de la Compañía que se establecen en el manual del propietario, anularán esta garantía. La Compañía no será responsable de reparaciones, reemplazos o ajustes al equipo, ni de costos de mano de obra realizada por el comprador sin la aprobación previa por escrito de la Compañía. Los efectos de la corrosión, erosión, condiciones ambientales circundantes, defectos cosméticos y elementos de mantenimiento de rutina, se excluyen específicamente de esta garantía. Los elementos de mantenimiento de rutina, como aceite, lubricantes y filtros de aire, así como los cambios de aceite,



## GARANTÍA LIMITADA

filtros de aire, tensión de bandas, etc., son responsabilidad del propietario. Otras exclusiones incluyen: daños durante el flete, fallas originadas por negligencia, accidente o abuso, motores de inducción cuando es operado desde un generador, filtraciones de aceite, fugas de aire, consumo de aceite, acoples con fugas, mangueras, grifos, tubos de purga y tubos de transferencia.

- Los siguientes componentes se consideran artículos de desgaste por el uso normal y no están cubiertos después del primer año de posesión: Correas, roldanas, volantes, válvulas de retención, interruptores de presión, descargadores neumáticos, controles de aceleración, motores eléctricos, escobillas, reguladores, anillos en O, manómetros, tubos, tuberías, acoplamientos, sujetadores, ruedas, acopladores rápidos, empaquetaduras, sellos, carcasas de filtro de aire, anillos de pistón, varillas de conexión y sellos de pistón.
- Los costos de mano de obra, llamadas de servicio y viajes, no están cubiertos después del primer año de propiedad de los compresores estacionarios (compresores sin asas o ruedas). No están cubiertas las reparaciones que requieren horas extraordinarias, tarifas de fin de semana o cualquier otro costo que supere las tarifas por mano de obra estándar del taller.
- Tiempo requerido para la capacitación de orientación con el fin de que el centro de servicio obtenga acceso al producto, o tiempo adicional debido a un egreso inadecuado.
- El daño causado por voltaje incorrecto, cableado inapropiado o el hecho de no hacer que un electricista certificado con licencia instale el compresor, causará la anulación e invalidación de esta garantía.
- Daño causado por un mantenimiento inadecuado del filtro.
- Desgaste de la bomba o daño en la válvula causado por el uso de aceite no especificado.
- Desgaste de la bomba o daño causado por cualquier contaminación del aceite.
- Desgaste de la bomba o daño en la válvula causado por el hecho de no seguir las directrices de mantenimiento apropiadas.
- Utilización con un nivel de aceite por debajo del apropiado o utilización sin aceite.
- Para motores a gas, si el producto está equipado con un motor a gas, consulte en el manual la cobertura de garantía del fabricante para el motor específico.

## GARANTÍA LIMITADA

**Piezas que se compran por separado:** las garantías de las piezas que se compran por separado, como bombas, motores, etc., son las siguientes:

A partir de la fecha de compra

- Todas las bombas de una y dos etapas 1 año
- Motores eléctricos 90 días
- Bomba/motor universal 30 días
- Todas las otras piezas 30 días
- No se expedirá una autorización de devolución para los componentes eléctricos una vez que estén instalados.

**¿Cómo puede obtener servicio?** Con el fin de ser elegible para obtener servicio bajo esta garantía, debe ser el comprador al menudeo original y proporcionar un comprobante de compra de uno de los concesionarios, distribuidores o tiendas minoristas de Sanborn. Los compresores portátiles o los componentes se deben enviar o entregar en el Centro de Servicio autorizado de Sanborn más cercano. El cliente deberá pagar todos los costos relacionados con el flete y viaje. Para obtener asistencia, llame a nuestro número gratuito, 1-888-895-4549.

ESTA GARANTÍA LE OTORGA DERECHOS LEGALES ESPECÍFICOS, Y ES POSIBLE QUE TAMBIÉN TENGA OTROS DERECHOS QUE VARIAN DE UN ESTADO A OTRO.

LA COMPAÑÍA NO HACE REPRESENTACIÓN O GARANTÍA ALGUNA, YA SEA EXPRESA O IMPLÍCITA, A EXCEPCIÓN DE LA DEL TÍTULO DE PROPIEDAD. POR LA PRESENTE, LA COMPAÑÍA NO ASUME NINGUNA GARANTÍA IMPLÍCITA, INCLUIDAS LAS GARANTÍAS DE COMERCIALIZACIÓN Y DE IDONEIDAD PARA UN PROPÓSITO ESPECÍFICO. SE EXCLUYE TODA RESPONSABILIDAD POR DAÑOS Y PERJUICIOS EMERGENTES O INCIDENTALES EN VIRTUD DE CUALQUIER OTRA GARANTÍA, OTROS CONTRATOS, NEGLIGENCIA U OTROS ACTOS DE AGRAVIO EN LA MEDIDA EN QUE LA LEY LO PERMITA.

# GARANTÍA LIMITADA

**REEMPLAZO GRATUITO DE LAS ETIQUETAS DE ADVERTENCIA:** Si sus etiquetas de advertencia se tornan ilegibles o faltan, llame al 1 (888)-895-4549 para que se le reemplacen gratuitamente.

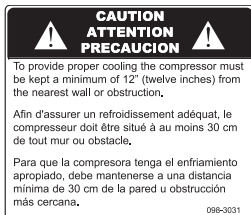

098-4244	<b>⚠ WARNING</b>	<b>⚠ AVERTISSEMENT</b>	<b>⚠ ADVERTENCIA</b>
	Before starting, read and understand the operator manual for safe operation and maintenance.	Avant de commencer, prenez le temps de bien comprendre le manuel de l'opérateur pour une utilisation et un entretien sûrs.	Antes de comenzar, lea y entienda el manual del operador para operar y dar mantenimiento a la unidad de manera segura.
	<b>Risk of fire or explosion</b> —Do not spray a flammable liquid in a confined area or towards a hot surface. • Spray area must be well ventilated. • Do not smoke while spraying or spray where spark or flame is present. Keep compressors as far from spraying area as possible. • Arching parts—Keep compressor at least 20 feet away from explosive vapors, such as when spraying with a spray gun.	<b>Risque d'incendie ou d'explosion</b> —Ne pas pulvériser de liquide inflammable dans un endroit confiné ou vers une surface chaude. • La zone de pulvérisation doit être correctement ventilée. • Ne pas fumer pendant la pulvérisation et ne jamais pulvériser en présence d'étincelles ou de flammes. Laissez le compresseur le plus loin éloigné possible de la zone de pulvérisation. • Pièces de voûte - Installer le compresseur à au moins 6 mètres (20 pi) des vapeurs explosives comme lors de l'application de peinture au pistolet.	<b>Riesgo de incendio o explosión</b> —No rocíe líquidos inflamables en áreas confinadas ni hacia superficies calientes. • El área donde se va a rociar debe estar bien ventilada. • No fume mientras rocia, ni rocíe en presencia de chispas o flamas. Mantenga el compresor lo mas lejos posible del área de roceo. • Partes que pueden producir arco. Mantenga el compresor al menos a 6 metros (20 pies) de distancia de vapores explosivos, como los que se forman cuando se usa una pistola rociadora.
	<b>Risk of electric shock</b> —Do not expose to rain. Store indoors. • Use a dedicated circuit. If connected to a circuit protected by a fuse, use time delay (marked D) fuses with this product.	<b>Risques de choc électrique</b> —Ne pas exposer à la pluie. Garder à l'intérieur. • Utiliser un circuit distinct. Si l'équipement est connecté à un circuit protégé par fusibles, employer de fusibles de marqué D.	<b>Riesgo de descarga eléctrica</b> —No exponga a la lluvia. Almacene en el interior. • Utilice un circuito dedicado. Si se conecta a un circuito protegido con un fusible, utilice fusibles con retardo (marcado D) con este producto.
	<b>Risk of bursting</b> —Do not adjust regulator to result in output pressure greater than the marked maximum pressure of attachment. Use only recommended air-handling parts acceptable for pressures not less than 200 psi. • Rust weakens tank, may cause explosion and severe or fatal injury/property damage. Drain condensed water from tank after each use to reduce rusting. • Never weld on or repair tank—replace by authorized dealer.	<b>Risque d'éclatement</b> —Ne pas régler le régulateur à une pression de sortie supérieure à la pression maximale des accessoires. Utilisez uniquement les pièces de circulation d'air recommandées et acceptables pour les pressions de pas moins de 200 psi. • Les réservoirs affaiblis par la rouille peuvent exposer et entraîner la mort ou de graves blessures et provoquer d'importants dommages. Vidanger l'eau de condensation du réservoir après chaque utilisation afin de réduire la corrosion. • Ne jamais souder ni réparer le réservoir - faire remplacer celui-ci par un centre de service agréé.	<b>Riesgo de explosión</b> —No ajuste el regulador de manera que la presión de salida sea mayor que la presión máxima marcada del accesorio. Utilice partes de tratamiento de aire recomendadas y aceptables para presiones no menos de 200 psi. • La corrosión debilita el tanque, puede causar una explosión y daños materiales graves o lesiones graves o fatales. Drene el agua condensada del tanque después de cada uso para reducir la corrosión. • Nunca solda ni repare un tanque, reemplácelo en un centro de servicio autorizado.
	<b>Risk of injury</b> —Do not direct air stream at body. • Disconnect power and drain all air pressure from tank before servicing and after each use. • Do not use compressed air for breathing. • Wear ANSI Z87 approved eye protection. • Do not operate with supplied guards removed.	<b>Risque de blessure</b> —Ne jamais diriger le jet d'air vers le corps. • Couper l'alimentation électrique et chasser toute pression d'air du réservoir avant l'entretien et après chaque usage. • Ne pas respirer l'air comprimé. • Porter des verres protecteurs homologués ANSI Z87. • Ne pas faire fonctionner si les capots protecteurs sont enlevés.	<b>Riesgo de lesiones</b> —No dirija la corriente de aire hacia el cuerpo. • Desconecte la corriente y libere toda la presión del aire del tanque antes de dar servicio y después de cada uso. • No use aire comprimado para respirar. • Use protección ocular aprobada según ANSI Z87. • No opere sin los dispositivos de protección proporcionados.
	<b>RISK OF BURSTING</b> Prevent tank corrosion. After each usage, drain all moisture from tank. <b>MOISTURE DRAIN</b>	<b>RISQUE D'ÉCLATEMENT</b> Prévenir la corrosion en drainant toute humidité du réservoir après chaque usage. <b>ÉVACUATION D'EAU</b>	<b>RIESGO DE EXPLOSIÓN</b> Prevenir la corrosión del tanque. Después de cada uso drene toda humedad del tanque. <b>DESAGÜE DE AGUA</b>
	<b>OPEN</b>	<b>OUVERT</b>	<b>ABIERTO</b>

