



Portable Air Conditioner Use and Care Guide

Climatiseur portatif Guide d'utilisation et d'entretien

Acondicionador de aire portátil Manual de uso y cuidado

For questions about features, operation/performance, parts, or service, call **1-800-207-1156**.
In Canada, for assistance, installation, or service, call **1-800-207-1156**.

Pour des questions à propos des caractéristiques, du fonctionnement, du rendement, des pièces, ou du service, composer le **1-800-207-1156**.
Au Canada, pour assistance, installation ou service, composer le **1-800-207-1156**.

Si tiene preguntas respecto a características, funcionamiento, rendimiento, piezas o servicio técnico, llame al **1-800-207-1156**.
En Canadá, para obtener asistencia, instalación o servicio técnico, llame al **1-800-207-1156**.

Table of Contents

AIR CONDITIONER SAFETY	3	OPERATION	11
PARTS AND FEATURES	4	USING THE REMOTE CONTROL	12
Accessories	5	Before Use	12
Electrical Requirements	6	Button Functions	12
Recommended Grounding Method	6	Usage	13
Power Supply Cord	6	CARE AND CLEANING	14
INSTALLATION REQUIREMENTS	7	Cleaning the Unit	14
Electrical Requirements	7	Cleaning the Air Filters	14
Location Requirements	7	SPECIFICATIONS	15
INSTALLATION INSTRUCTIONS	7	TROUBLESHOOTING	16
Duct Mounting Installation	7	ASSISTANCE OR SERVICE	17
Window Slider Kit Installation	8	In the USA	17
Window Duct Installation	8	In Canada	17
Wall Exhaust Installation	8	WARRANTY	18
Drain Hose Installation	9		
USING YOUR AIR CONDITIONER	9		
Temperature Indicator	10		
Button Functions	10		

Table des matières

SÉCURITÉ DU CLIMATISEUR	19	FONCTIONNEMENT	27
PIÈCES ET CARACTÉRISTIQUES	20	UTILISATION DE LA TÉLÉCOMMANDE	28
Accessoires	21	Avant utilisation	28
Alimentation	22	Fonctions des boutons	28
Méthode recommandée de liaison à la terre	22	Usage	29
Cordon d'alimentation	22	ENTRETIEN ET NETTOYAGE	30
EXIGENCES D'INSTALLATION	23	Nettoyage de l'appareil	30
Alimentation	23	Nettoyage des filtres à air	30
Exigences d'emplacement	23	SPÉCIFICATIONS	31
INSTRUCTIONS D'INSTALLATION	23	DÉPANNAGE	32
Installation de montage du conduit	23	ASSISTANCE OU DÉPANNAGE	33
Ensemble d'installation pour fenêtre coulissante	24	Aux É.-U.	33
Installation du conduit de fenêtre	24	Au Canada	33
Installation du conduit d'évacuation mural	24	GARANTIE	34
Installation du tuyau de vidange	25		
UTILISATION DU CLIMATISEUR	25		
Indicateur de la température	26		
Fonctions des boutons	26		

Tabla de contenidos

SEGURIDAD DEL ACONDICIONADOR DE AIRE.....	35	FUNCIONAMIENTO	43
PIEZAS Y CARACTERÍSTICAS	36	USO DEL CONTROL REMOTO.....	44
Accesorios.....	37	Antes de usarlo	44
Requisitos eléctricos.....	38	Funciones de los botones.....	44
Método de conexión a tierra recomendado	38	Uso	45
Cable de suministro eléctrico	38	CUIDADO Y LIMPIEZA	46
REQUISITOS DE INSTALACIÓN	39	Limpieza de la unidad	46
Requisitos eléctricos.....	39	Limpieza de los filtros de aire	46
Requisitos de ubicación.....	39	ESPECIFICACIONES.....	47
INSTRUCCIONES DE INSTALACIÓN	39	SOLUCIÓN DE PROBLEMAS.....	48
Instalación del montaje del ducto.....	39	AYUDA O SERVICIO TÉCNICO.....	49
Instalación del juego deslizante para ventana.....	40	En EE. UU.....	49
Instalación del ducto para ventana.....	40	En Canadá.....	49
Instalación del ducto de escape para pared	40	GARANTÍA.....	50
Instalación de la manguera de desagüe.....	41		
USO DEL ACONDICIONADOR DE AIRE.....	41		
Indicador de temperatura	42		
Funciones de los botones.....	42		

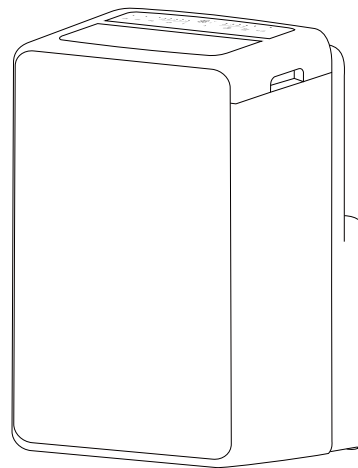
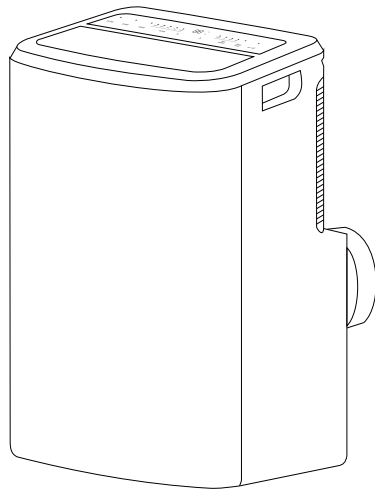

®/™ ©2021 Whirlpool. All rights reserved. Manufactured under license by XLS Products, Pennsylvania.

Tous droits réservés. Fabriqué sous licence par XLS Products, Pennsylvanie.

Todos los derechos reservados. Fabricado bajo licencia por XLS Products, Pennsylvania.

Models/Modèles/Modelos:

WHAP081BWC, WHAP101BWC, WHAP131BWC

AIR CONDITIONER SAFETY

Your safety and the safety of others are very important.

We have provided many important safety messages in this manual and on your appliance. Always read and obey all safety messages.



This is the safety alert symbol.

This symbol alerts you to potential hazards that can kill or hurt you and others.

All safety messages will follow the safety alert symbol and either the word "DANGER" or "WARNING."

These words mean:

⚠ DANGER

You can be killed or seriously injured if you don't immediately follow instructions.

⚠ WARNING

You can be killed or seriously injured if you don't follow instructions.

All safety messages will tell you what the potential hazard is, tell you how to reduce the chance of injury, and tell you what can happen if the instructions are not followed.

IMPORTANT SAFETY INSTRUCTIONS

WARNING: To reduce the risk of fire, electrical shock or injury when using your air conditioner, follow these basic precautions:

- Children should be supervised to ensure that they do not play with the appliance.
- This unit is designed for indoor use only.
- If the power supply cord is damaged, it must be replaced by the manufacture or its service agent or a similar qualified person.

Disposing of the unit:

- When you need to dispose of the unit, consult with your local dealer or local recycling center for information on how to dispose of the unit in a environmentally responsible manner.
- Please recycle or dispose of the packaging material for product in an environmentally responsible manner.

PARTS AND FEATURES

Front View

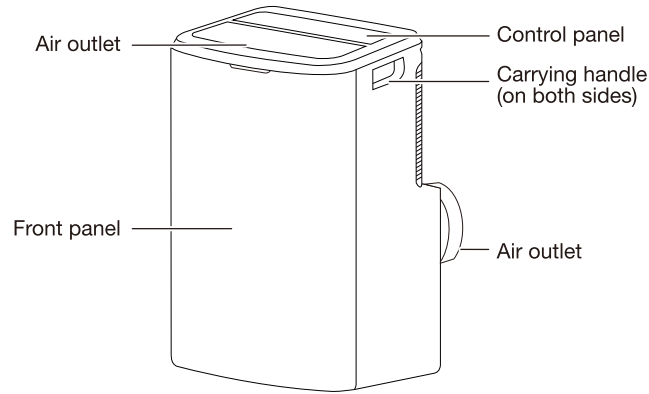



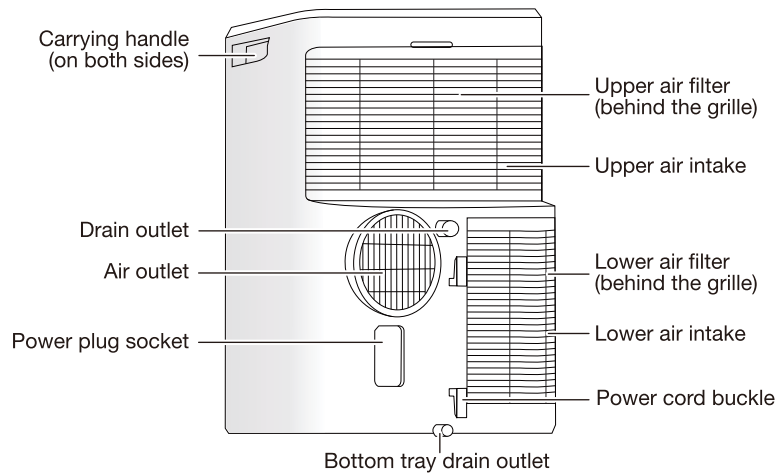



Rear View



NOTE:

- The descriptions in this user manual (text and figures) may vary slightly from the model you purchased.
- The working temperature range of the air conditioner is 60°F~90°F (16°C~32°C) under cool mode, beyond this temperature range, the machine may not work properly.

Accessories

Image	Part name	Quantity
	Adapter A	1 set
	Exhaust duct	
	Adapter B (flat mouth)	
	Window slider kit	
	Drain hose	1 pc
	Remote controller and Batteries	1 pc

Electrical Requirements

⚠ WARNING



Electrical Shock Hazard

Plug into a grounded 3 prong outlet.

Do not remove ground prong.

Do not use an adapter.

Do not use an extension cord.

Failure to follow these instructions can result in death, fire, or electrical shock.

The electrical ratings for your air conditioner are listed on the model and serial number label. The model and serial number label are located on the back of the air conditioner cabinet.

- 115 V (103.5 V min. - 126.5 V max.)
- 0-12 A
- 15 A time-delay fuse or circuit-breaker
- If there is a "Single Circuit Only" label on the unit, use on a dedicated single-outlet circuit only. If a dedicated single-outlet circuit is not available, then it is the customer's responsibility to have a single outlet circuit installed by a qualified electrician.

Recommended Grounding Method

The air conditioner must be grounded. This air conditioner is equipped with a power supply cord with a grounded 3-prong plug. To minimize possible shock hazard, the cord must be plugged into a grounded 3-prong outlet, and grounded in accordance with all local codes and ordinances. If a mating outlet is not available, it is the customer's responsibility to have a properly grounded 3-prong outlet installed by a qualified electrical installer. It is the customer's responsibility:

- To contact a qualified electrical installer.
- To ensure that the electrical installation is adequate and in conformance with National Electrical Code, ANSI/NFPA 70 — latest edition, and all local codes and ordinances.

Copies of the standards listed may be obtained from:

National Fire Protection Association
1 Batterymarch Park
Quincy, MA 02269

Power Supply Cord

NOTE: Your air conditioner's power supply cord may differ from the one shown. This portable air conditioner is equipped with a power supply cord required by UL. This power supply cord contains state-of-the-art electronics that detect current leakage. If the cord is damaged, the electronics will shut off power to the unit.

⚠ WARNING



Electrical Shock Hazard

Plug into a grounded 3 prong outlet.

Do not remove ground prong.

Do not use an adapter.

Do not use an extension cord.

Failure to follow these instructions can result in death, fire, or electrical shock.

To test your power supply cord:

1. Plug the power supply cord into a grounded 3-prong outlet.
2. Press RESET button (on some models, a green light will turn on).
3. Press TEST button.
4. Press and release RESET button.
The power supply cord is ready for operation.

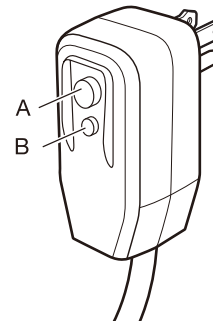

A. Reset button
B. Test button

NOTES:

- The RESET button must be pushed in for a proper operation.
- Replace the power supply cord, if it fails to trip when the TEST button is pressed or fails to reset.
- Do not use the power supply cord as an on/off switch. The power supply cord is designed as a protective device.
- Do not repair the damaged power supply cord. Always replace the power supply cord with the one purchased from the manufacturer.
- The power supply cord contains no user-serviceable parts. Opening the tamper-resistant case voids all warranty and performance claims.

INSTALLATION REQUIREMENTS

Electrical Requirements

- The customer should have a specified power supply, as stated on the tag of the air conditioner.
- The customer must use a dedicated circuit and efficient grounding outlet matching with the plug of the air conditioner.
- The appliance should be installed in accordance with national and local wiring regulations.
- The plug should be easily accessible after installation.

Location Requirements

IMPORTANT: Observe all governing codes and ordinances.

Check the location where the air conditioner will be installed. Ensure everything necessary for the correct installation is available.

1. Install the mobile air conditioner in a flat and open location where the air outlets will not be obstructed.
2. Keep the minimum clearance from walls or other obstacles, as shown.
3. A level floor is required with maximum gradient of 10 degrees with the horizontal plane is required to place the unit.

NOTE:

- The air conditioner shall not be used in the laundry room or other confined space.

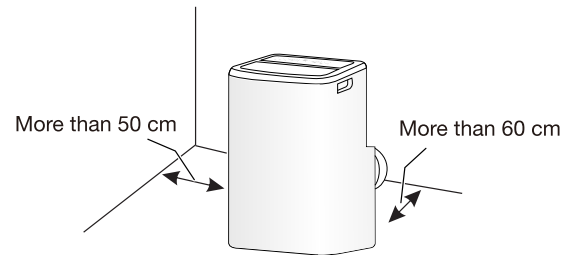

INSTALLATION INSTRUCTIONS

Duct Mounting Installation

- In cool and dry mode, the exhaust duct needs to be installed, while in fan mode, the exhaust duct is not required.
 - The exhaust duct can be moderately compressed or tensed. Do not excessively stretch or bend the exhaust duct.
 - The exhaust duct can be connected with windows or vented through the wall to the exterior of the building. As per requirement, you can make the installation with accessories provided along with the unit.
1. Install the adapter A and adapter B (flat mouth or round mouth) onto the exhaust duct, as shown in the figure.

2. Connect the exhaust duct to the air outlet connector on the back of the unit. Slide the adapter A downwards until it is locked in place.

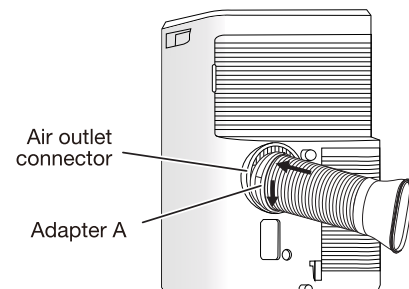
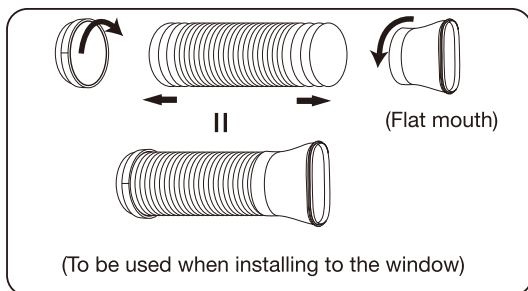

Window Slider Kit Installation

1. Cut the foam seal (adhesive type) to the appropriate length and attach it to the window sash.

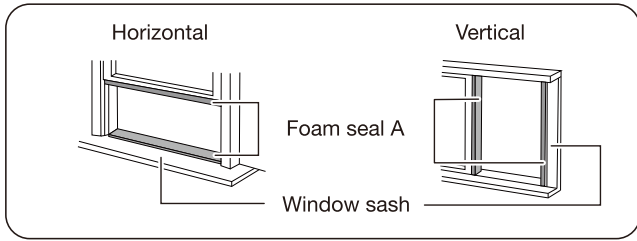

2. Attach the Window slider kit to the window sash. Adjust the length of the Window slider kit: Loosen the screw A to adjust the length of the Window slider kit then tighten the screw when the length is appropriate.

NOTE: The length of the Window slider kit is 67.5 cm to 120 cm.

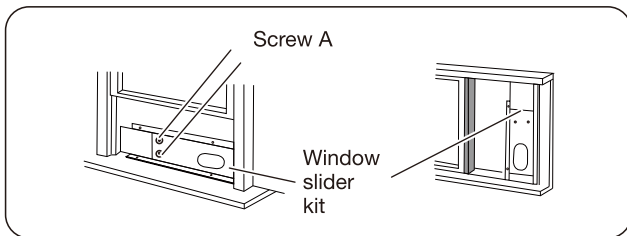

3. Gently lower the window. Secure the vent panel in place with 4 type B screws, plus one screw for each extension.

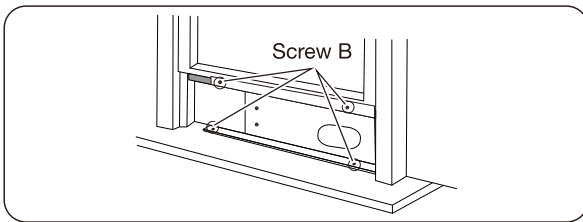

4. Cut the foam seal B (non-adhesive) the width of the window. Secure the foam seal B between the glass and the window to prevent air and insects from entering the room.

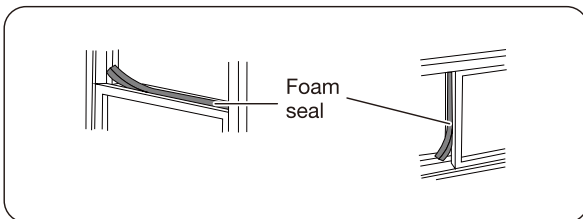

5. Install the security bracket with a type B screw, as shown in figure below.

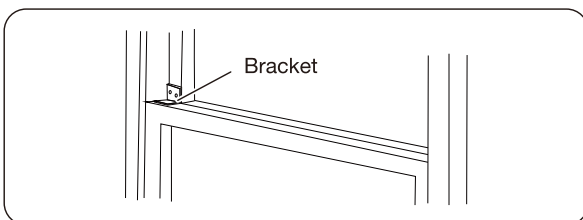

Window Duct Installation

1. Move the unit with the packed exhaust duct next to the window, and then connect the adapter B (flat mouth) of the exhaust duct with the window, as shown.

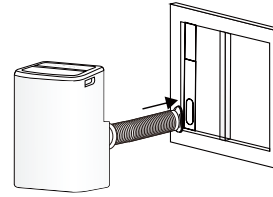

Wall Exhaust Installation

1. Prepare a hole in the wall. Install the wall exhaust adapter onto the wall by using 4 expansion screw sleeves and type C screws, ensuring it is securely fastened.
2. Connect the exhaust duct to the wall exhaust adapter, as shown.

NOTE: Cover the hole using the adapter cap when not in use.

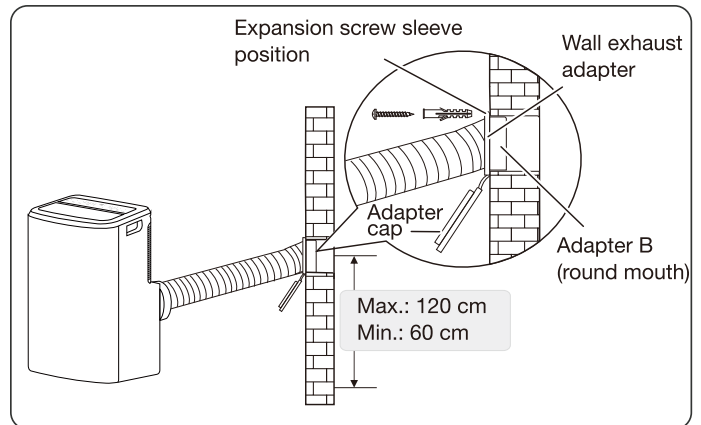

NOTE:

1. The duct can be compressed to 270 mm minimum and extended to 1500 mm maximum. It is better to keep the duct length to a minimum.
2. Stretching or bending the duct excessively, will affect the cooling efficiency, as shown in the below figure.

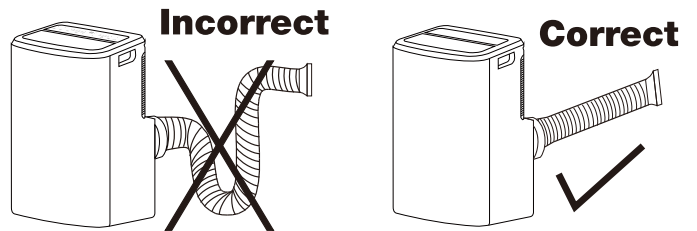

Drain Hose Installation

1. During Dry mode, remove the upper drain plug from the back of the unit. Attach the drain hose to the hole. Place the other end of the hose into a drain pipe or other appropriate drainage area.

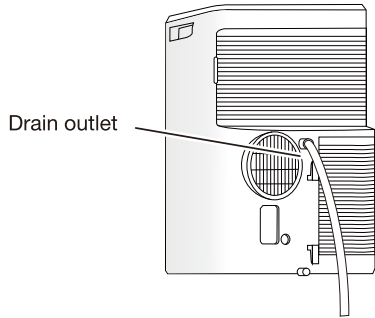

2. When the water level of the bottom tray reaches a preset level, the digital display area shows "P1" and the WATER FULL indicator light illuminates. Move the unit to a drain location, remove the bottom plug and let the water drain. Reinstall the bottom drain plug and restart the machine until the "P1" symbol disappears. If the error persists, contact customer service.

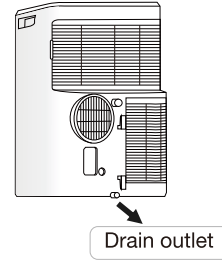

NOTE: Make sure the hose is secure, and there are no leaks. Direct the hose toward the drain, making sure that there are no kinks that will obstruct the water flow. Place the end of the hose into the drain and make sure the end of the hose is pointed downwards. Do not direct the hose upward.

NOTE: Be sure to reinstall the bottom drain plug before using the unit.

USING YOUR AIR CONDITIONER

Fig. A

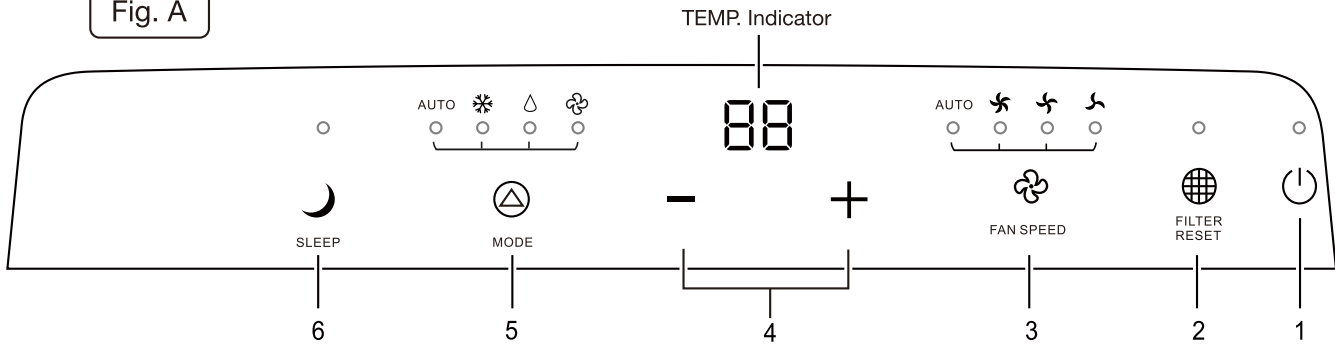
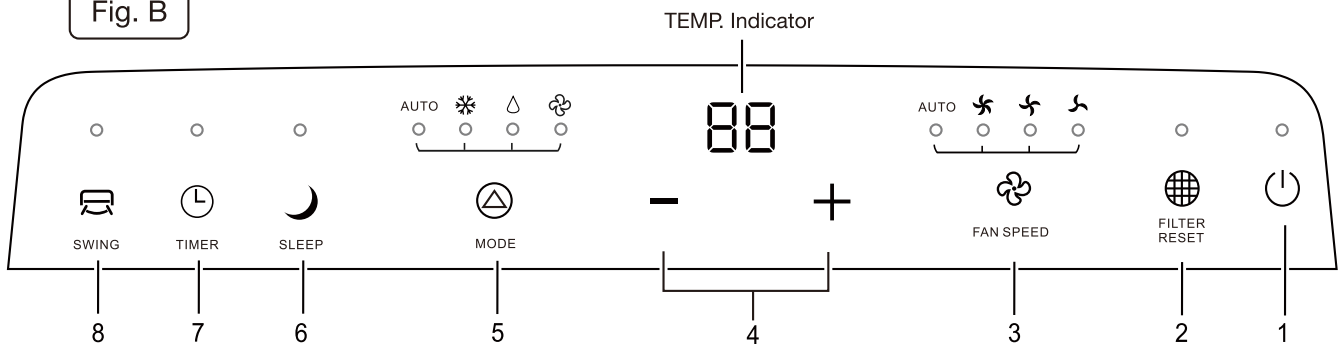

Fig. B



Appearance may vary.

Temperature Indicator

- In cool mode, when the “-” or “+” button is pressed, the temperature setting is displayed and can be adjusted.
- In auto and cool mode, temperature indicator display will show temperature setting options.
- In dry and fan mode, the temperature indicator display will show room temperature options.

Button Functions

1. On/Off (⏻) button:

- Press this button to turn the unit on or off.

2. Filter Reset (🌀) button:

- When the unit completes 250 hours of operation, the filter reset indicator light will illuminate. Clean the air filter when the indicator light illuminates or turns on.
- Press the “Filter Reset” button when the filter reset indicator light illuminates. The indicator light will stay illuminated until the unit is powered off.

3. Fan Speed (🌀) button:

- Press this button, to select the fan speed as follows-

→ Auto → Low → Medium → High →

The fan speed indicator light illuminates under the selected fan speeds.

NOTE: In fan mode, the auto fan speed option will not work.

4. “-” or “+” button:

- Each time the “+” or “-” button is pressed, the temperature setting will increase or decrease by 1°C or by 1°F.
- The temperature setting ranges from 60°F (16°C)~ 90°F (32°C).

5. Mode (⏻) button:

- Press this button to select the running mode as follows-

→ AUTO → COOL → DRY → FAN →

The mode indicator light illuminates under different modes.

6. Sleep (🌙) button:

- Press this button to enter sleep mode.
- The unit will exit sleep mode after 8 hours of continuous operation and restore to the previous status.

NOTE: The sleep function can not be activated in fan and dry mode.

7. Timer (⌚) button:

- Press this button to initiate the timed run setting. The indicator light will illuminate.
- Press the “-” or “+” button to select the desired time.
- Time can be increased or decreased in half hour increments, between 30 minutes and 24 hours.

NOTE:

If the Timer function is already activated, pressing the Timer (⌚) button will turn off the timer.
If the Timer function is off, pressing the Timer (⌚) button will turn on the timer.

8. Swing (↔) button:

Press this button, the swing indicator light will illuminate, and the fan will move in an up and down motion.

OPERATION

⚠ WARNING



Electrical Shock Hazard

Plug into a grounded 3 prong outlet.

Do not remove ground prong.

Do not use an adapter.

Do not use an extension cord.

Failure to follow these instructions can result in death, fire, or electrical shock.

Before starting the unit:

1. Make sure the unit is near an electrical outlet.
2. Install the flexible exhaust hose and ensure the end is properly vented through a window or wall exhaust kit.
3. Ensure the unit is placed on even flooring or other appropriate flat surface.

Cool mode:

1. Press the “MODE” button in the below sequence until the cool indicator is illuminated.

→ AUTO → **COOL** → DRY → FAN →

2. Press the “+” and “-” button to set your desired temperature.
3. Press the “FAN” button to select the fan speed.

Dry mode:

1. Press the “MODE” button in the below sequence until the dry indicator is illuminated.

→ AUTO → COOL → **DRY** → FAN →

2. The fan will run at a fixed speed in this operating mode.
3. Close windows and doors for optimal performance.

NOTE: The temperature setting and fan speed cannot be adjusted when operating in Dry mode. The setting temperature is 75°F (24°C), and the fan speed is low.

Fan mode:

1. Press the “MODE” button in the below sequence until the fan indicator is illuminated.

→ AUTO → COOL → DRY → **FAN** →

2. Press the “FAN” button to select the fan speed.

NOTE: The temperature setting cannot be adjusted in fan mode.

USING THE REMOTE CONTROL

Before Use

- Prior to using the remote control, install the batteries and ensure the “+” and “-” poles are correctly positioned.
- Ensure the remote control is pointed to the signal receiving window, and there is no obstruction between the receiver and the remote.
- The effective range of the remote control is within 24 feet of the unit.
- Do not drop or throw the remote control.
- Do not expose the remote control to liquid or moisture.
- Do not expose the remote control directly to the sunlight or excessive heat.
- If the remote control does not function normally, remove the batteries for 30 seconds before reinstalling them. If that doesn't work, replace the batteries.
- When replacing batteries, do not mix new batteries with old batteries.
- If the remote control will not be used for a long period, remove the batteries as leakage can damage the remote.
- Ensure you properly dispose of batteries after usage.

NOTE: This is a universal remote control that includes several function buttons. Depending on the specific air conditioner you have purchased, some functions may not be applicable to your unit.

Button Functions

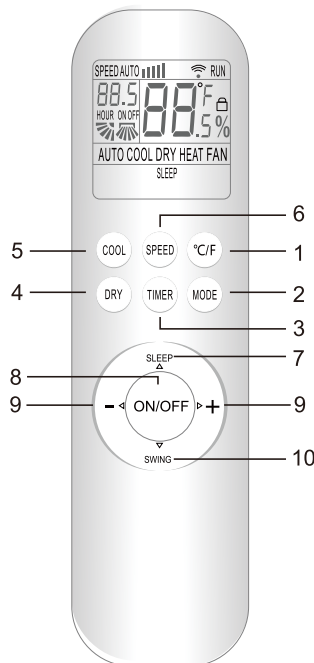

NOTE: All function indicators illuminate during the power sequence. Individual icons illuminate when the corresponding functions are activated.

1. TEMPERATURE DISPLAY ^{°C/F} :

- Press this button to toggle between Fahrenheit and Celsius.

2. MODE ^{MODE} :

- Each time you press this button, a mode is selected in the sequence outlined below.



3. TIMER ^{TIMER} :

- Press this button once, the “ON/OFF” will flash. Press “+” or “-” to set the number of hours in which the unit will be turned ON/OFF, with an interval of in half hour increments, between 30 minutes and 24 hours.
- Press the timer button again to confirm the setting. The “ON/OFF” will stop flashing.
- If the timer button is not pressed within 10 seconds after the “ON/OFF” starts flashing, the time setting will be exited.
- If the Timer function is already activated, pressing the Timer (⌚) button will turn off the timer. If the Timer function is off, pressing the Timer (⌚) button will turn on the timer.

4. DRY MODE ^{DRY} :

- Press this button to enter DRY mode.

5. COOL MODE ^{COOL} :

- Press this button to enter COOL mode.

6. SPEED ^{SPEED} :

- Press this button to select the fan speed as follows:

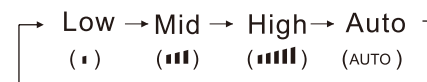

NOTE: Auto air speed is not available in FAN or DRY mode.

7. SLEEP:

- Press this button to enter SLEEP mode.
- After 8 hours of continuous operation the unit will exit the SLEEP mode and restore to the previous setting.

NOTE: The SLEEP function can not be activated in FAN or AUTO mode.

8. ON/OFF:

- Press this button to turn the unit ON/OFF.
- This will clear the existing TIMER and SLEEP settings.

9. “+” or “-” button:

- Each time the “+” is pressed, the temperature setting will increase by 1°C or by 1°F and each time the “-” is pressed, it will decrease 1°C or by 1°F.
- The temperature setting ranges from 60°F (16°C)~ 90°F (32°C).
NOTE: The temperature can not be set in AUTO or FAN mode.

10. SWING:

- Press this button to activate up/down swing and press it again to fix the swing position.

Usage

Installing and replacing batteries:

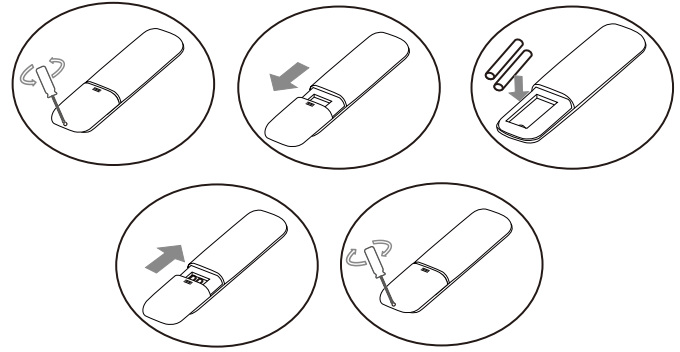

1. Use the screwdriver to remove the cover from the housing. Rotate the screwdriver counter-clockwise to remove the screw.
2. Slide the cover from housing as indicated above.
3. Inset two brand new batteries (AAA), and place them in the correct position (+ and -).
4. Slide the cover back over the housing.
5. Insert the screw to lock the cover. Rotate the screwdriver clockwise to tighten the screw.

Auto operation mode:

1. Press the “MODE” button, select the Auto operation mode.
2. Pressing “SPEED” button will not change the fan speed in Auto operation mode. Fan speed will be changed automatically in Auto operation mode.

NOTE: In Auto Mode, the temperature setting is not operational.

Cool operation mode:

1. Press the “MODE” button, select the Cool operation mode.
2. Press the “+” or “-” button, to set the temperature range from 60°F (16°C) ~ 90°F (32°C). The display will change as you touch the button.
3. Press the “SPEED” button, to select the fan speed from LOW, MID, HIGH, AUTO.

Fan operation mode:

1. Press the “MODE” button, select the fan operation mode.
2. Press the “SPEED” button, to select the fan speed from LOW, MID, HIGH.

NOTE: Temperature settings are not available in Fan mode.

Dry operation mode:

1. Press the “MODE” button, select the dry operation mode.
2. Press the “+” or “-” button, to set the temperature range from 60°F (16°C) ~ 90°F (32°C).

NOTE: Speed settings are not available in Dry mode.

CARE AND CLEANING

- Do not use gasoline, benzene, thinner, liquid insecticide, or any other chemicals on the air conditioner, as these substances may adversely impact the unit, and may form cracks, or result in deformation of plastic parts.
- Never attempt to clean the unit by pouring water directly over any of the surface areas, as this will cause deterioration of electrical components and wiring insulation.

Cleaning the Unit

When cleaning the exterior of the unit, use a warm, damp towel.



Cleaning the Air Filters

1. Remove the upper air filter.

NOTE: To remove the upper air filter, first remove the grille cover. Refer to the figure below.

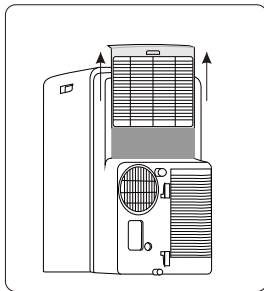

2. Clean the upper air filter.

Use a vacuum cleaner to clean the air filter. If the air filter is very dirty, wash it in warm water (below 104°F (40°C)) with a mild detergent, and then dry the filter in a shaded area.

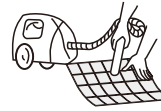

3. Reinstall the upper air filter and grille to the air conditioner.

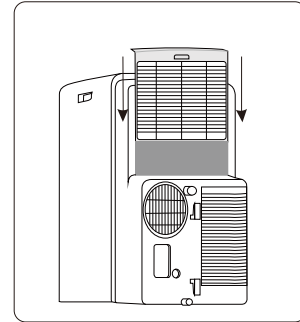

4. Clean the lower air filter.

Use a vacuum cleaner to clean the lower air filter.

NOTE: Removing the lower air filter from the air conditioner is not required.

SPECIFICATIONS

Model	WHAP081BWC	WHAP101BWC	WHAP131BWC
Voltage/Frequency	115 V/60 Hz	115 V/60 HZ	115 V/60 HZ
Current/Amperage	9.5 A	11 A	11 A
Cooling Capacity(BTUs/hour)	8000	10000	13000
Seasonally Adjusted Cooling Capacity (SACC)(BTUs/hour)	5500	6500	8000
Coolant Type	R410A	R410A	R410A
Timer	24-hour	24-hour	24-hour
Dimensions W x D x H	13.2" x 16.1" x 27.6" 33.5 x 40.9 x 70.1 cm	13.2" x 16.1"x 27.6" 33.5 x 40.9 x 70.1 cm	18.7" x 15.2" x 28" 47.5 x 38.6 x 71.1 cm
Weight	60.6 lbs 27.5 kg	62.8 lbs 28.5 kg	69.5 lbs 31.5 kg

TROUBLESHOOTING

First try the solutions suggested here to possibly avoid the cost of a service call.

If you experience	Possible Causes	Solution
Unit will not operate	The power switch available on the unit is switched off.	Switch on the power.
	A household fuse has blown.	Replace the fuse by a qualified electrician.
	A household circuit breaker has tripped.	Reset the circuit breaker.
Unit will not cool	The temperature setting is not set to a cool enough setting.	Set a proper temperature, temperature setting should be lower than ambient temperature.
	The air filter is blocked by dust.	Clean the air filter.
	The air inlet or outlet of the machine is blocked.	Locate and clear the obstruction.
	Room temperature is too high.	Allow appropriate time for the unit to cool the room as cooling time can vary, depending on initial room temperature and other factors.
	Cooling capacity is insufficient.	Verify that the product specifications are appropriate room dimensions.
	Windows or doors to the outside are open.	Close the doors and windows.
Noise or Vibration	The ground is not level or not flat enough.	Place the unit on flat, level ground if possible.
Remote control not working	Remote control batteries are drained.	Check the battery level display on the remote. If necessary, replace the batteries.
	Remote control is not pointed towards the air conditioner.	Make sure the remote is pointed at the air conditioner and that nothing is blocking the remote sensor window on the control panel.

ASSISTANCE OR SERVICE

Before calling for assistance or service, please check “Troubleshooting.” It may save you the cost of a service call. If you still need help, follow the instructions below.

When calling, please know the purchase date and the complete model and serial number of your appliance. This information will help us to better respond to your request.

In the USA

Call XLS Products Customer Service toll free:

1-800-207-1156.

Our consultants provide assistance with:

- Features and specifications on our full line of appliances.
- Installation information.
- Use and maintenance procedures.
- Accessory and repair parts.
- Specialized customer assistance.
- Referrals to local dealers, repair parts distributors, and service companies. XLS Products designated service technicians are trained to fulfill the product warranty and provide after-warranty service, anywhere in the United States.

For further assistance:

If you need further assistance, you can write to XLS Products with any questions or concerns at:

XLS Products, Inc.
Customer Service
P.O. Box 16262
Philadelphia, PA 19114-0262

Please include a daytime phone number in your correspondence.

In Canada

Call the XLS Products Customer Service toll free:

1-800-207-1156.

Our consultants provide assistance with:

- Features and specifications on our full line of appliances.
- Use and maintenance procedures.
- Accessory and repair parts.
- Referrals to local dealers, repair parts distributors, and service companies. XLS Products designated service technicians are trained to fulfill the product warranty and provide after-warranty service, anywhere in Canada.

For further assistance:

If you need further assistance, you can write to XLS Products with any questions or concerns at:

XLS Products, Inc.
Customer Service
P.O. Box 16262
Philadelphia, PA 19114-0262

Please include a daytime phone number in your correspondence.

XLS PRODUCTS WARRANTY FOR WHIRLPOOL® PORTABLE AIR CONDITIONER

ONE YEAR LIMITED WARRANTY

For one year from the date of purchase, when this product is operated and maintained according to instructions attached to or furnished with the product, XLS Products will pay for replacement parts and repair labor to correct defects in materials or workmanship or replace the product at our discretion. Service must be provided by a XLS Products designated service company. This warranty does not cover the air filter.

ITEMS XLS PRODUCTS WILL NOT PAY FOR

1. Service calls to correct the installation of your product, instruct you how to use your product, to replace house fuses or reset circuit breakers, replace or clean filters, or correct house wiring.
2. Service calls to repair or replace air filters. Those consumable parts are excluded from warranty coverage.
3. Repairs when your product is used for other than normal, single-family household use.
4. Damage resulting from accident, alteration, misuse, abuse, fire, flood, acts of God, improper installation, installation not in accordance with electrical or plumbing codes, or use of products not approved by XLS Products.
5. Replacement parts or repair labor costs for units operated outside the United States or Canada
6. Pickup and delivery. This product is designed to be repaired in the home.
7. Repairs to parts or systems resulting from unauthorized modifications made to the appliance.
8. Expenses for travel and transportation for product service in remote locations.
9. The removal and reinstallation of your appliance if it is installed in an inaccessible location or is not installed in accordance with published installation instructions.

DISCLAIMER OF IMPLIED WARRANTIES; LIMITATION OF REMEDIES

CUSTOMER'S SOLE AND EXCLUSIVE REMEDY UNDER THIS LIMITED WARRANTY SHALL BE PRODUCT REPAIR AS PROVIDED HEREIN. IMPLIED WARRANTIES, INCLUDING WARRANTIES OF MERCHANTABILITY OR FITNESS FOR A PARTICULAR PURPOSE, ARE LIMITED TO ONE YEAR OR THE SHORTEST PERIOD ALLOWED BY LAW. XLS PRODUCTS SHALL NOT BE LIABLE FOR INCIDENTAL OR CONSEQUENTIAL DAMAGES. SOME STATES AND PROVINCES DO NOT ALLOW THE EXCLUSION OR LIMITATION OF INCIDENTAL OR CONSEQUENTIAL DAMAGES, OR LIMITATIONS ON THE DURATION OF IMPLIED WARRANTIES OF MERCHANTABILITY OR FITNESS, SO THESE EXCLUSIONS OR LIMITATIONS MAY NOT APPLY TO YOU. THIS WARRANTY GIVES YOU SPECIFIC LEGAL RIGHTS AND YOU MAY ALSO HAVE OTHER RIGHTS, WHICH VARY, FROM STATE TO STATE OR PROVINCE TO PROVINCE.

Outside the 50 United States and Canada, this warranty does not apply. Contact your authorized XLS Products dealer to determine if another warranty applies.

If you need service, first see the "Troubleshooting" section of the Use & Care Guide. After checking "Troubleshooting," additional help can be found by checking the "Assistance or Service" section or by calling XLS Products. In the U.S.A., call 1-800-207-1156. In Canada, call 1-800-207-1156.

Keep this book and your sales slip together for future reference. You must provide proof of purchase or installation date for in-warranty service.

Write down the following information about your Portable Air Conditioner to better help you obtain assistance or service if you ever need it. You will need to know your complete model number and serial number. You can find this information on the model and serial number label located on the product.

Dealer name _____
Address _____
Phone number _____
Model number _____
Serial number _____
Purchase date _____

SÉCURITÉ DU CLIMATISEUR

Votre sécurité et celle des autres est très importante.

Nous donnons de nombreux messages de sécurité importants dans ce manuel et sur votre appareil ménager. Assurez-vous de toujours lire tous les messages de sécurité et de vous y conformer.



Voici le symbole d'alerte de sécurité.

Ce symbole d'alerte de sécurité vous signale les dangers potentiels de décès et de blessures graves à vous et à d'autres.

Tous les messages de sécurité suivront le symbole d'alerte de sécurité et le mot "DANGER" ou "AVERTISSEMENT". Ces mots signifient :

⚠ DANGER

Risque possible de décès ou de blessure grave si vous ne suivez pas immédiatement les instructions.

⚠ AVERTISSEMENT

Risque possible de décès ou de blessure grave si vous ne suivez pas les instructions.

Tous les messages de sécurité vous diront quel est le danger potentiel et vous disent comment réduire le risque de blessure et ce qui peut se produire en cas de non-respect des instructions.

IMPORTANTES INSTRUCTIONS DE SÉCURITÉ

AVERTISSEMENT : Pour réduire les risques d'incendie, de décharge électrique ou de blessures lors de l'utilisation du climatiseur, prendre quelques précautions fondamentales, y compris les suivantes :

- Les enfants doivent être surveillés afin de s'assurer qu'ils ne jouent pas avec l'appareil.
- Cet appareil est conçu pour un usage à l'intérieur uniquement.
- Si le cordon d'alimentation est endommagé, il doit être remplacé par le fabricant, son agent de service ou toute autre personne également qualifiée.

Jeter l'appareil :

- Avant de jeter l'appareil, consulter votre détaillant local ou le centre de recyclage de votre région pour obtenir des renseignements sur la façon de le jeter de façon responsable pour l'environnement.
- Jeter ou recycler les matériaux d'emballages de façon responsable pour l'environnement.

PIÈCES ET CARACTÉRISTIQUES

Vue de face

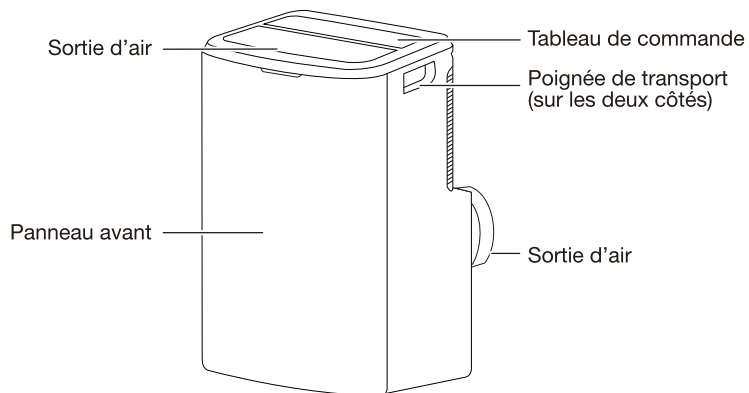



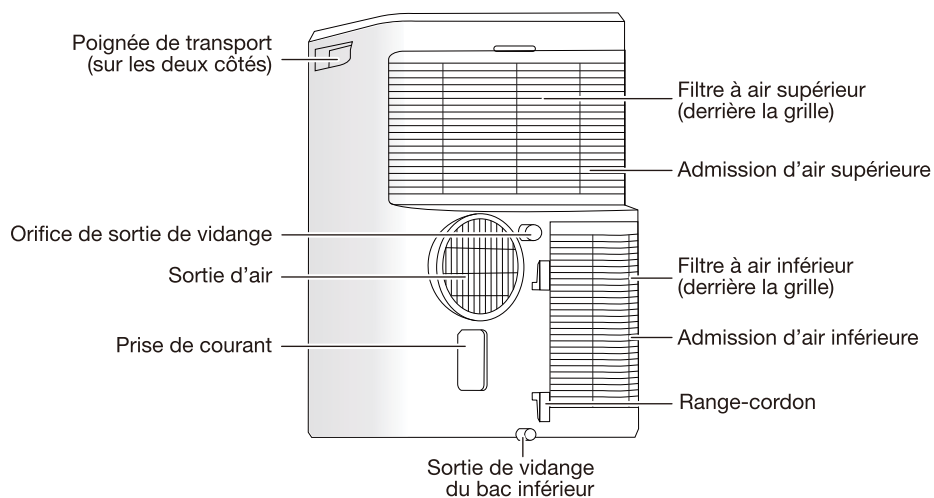

Vue arrière



REMARQUE :

- Les descriptions dans ce guide d'utilisation (texte et figures) peuvent légèrement différer du modèle acheté.
- La plage de température de fonctionnement du climatiseur est de 60 °F ~ 90 °F (16 °C ~ 32 °C) en mode froid, au-delà de cette plage de température, la machine peut ne pas fonctionner correctement.

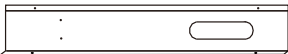
Accessoires

Illustration	Nom de la pièce	Quantité
	Adaptateur A	1 ensemble
	Conduit d'évacuation	
	Adaptateur B (bouche plate)	
	Ensemble pour fenêtre coulissante	
	Tuyau d'évacuation	1 pce
	Télécommande et piles	1 pce

Alimentation

⚠ AVERTISSEMENT



Risque de choc électrique

Brancher sur une prise à 3 alvéoles reliée à la terre.

Ne pas enlever la broche de liaison à la terre.

Ne pas utiliser un adaptateur.

Ne pas utiliser un câble de rallonge.

Le non-respect de ces instructions peut causer un décès, un incendie ou un choc électrique.

Les caractéristiques électriques du climatiseur sont indiquées sur la plaque signalétique. La plaque signalétique des numéros de modèle et de série est située au dos du climatiseur.

- 115 V (103,5 V min. – 126,5 V max.)
- 0-12 A
- Fusible ou disjoncteur temporisé de 15 A
- Si une étiquette «Circuit indépendant seulement» est apposée sur l'appareil, utiliser l'appareil sur un circuit où rien d'autre n'est branché. Si ce n'est pas possible, il incombe à l'utilisateur de faire installer par un électricien qualifié un circuit où l'appareil pourra être branché seul.

Méthode recommandée de liaison à la terre

Ce climatiseur doit être relié à la terre. Ce climatiseur est équipé d'un cordon d'alimentation électrique avec une fiche 3 broches de mise à la terre. Pour réduire les risques de décharge électrique, on doit brancher le cordon à une prise de courant triphasée et reliée à la terre conformément à tous les codes et règlements locaux. Si une prise de courant compatible n'est pas accessible, il incombe au client de faire installer par un électricien qualifié une prise de courant à 3 alvéoles convenablement reliée à la terre. Il incombe au client de :

- Contacter un électricien qualifié.
- Veiller à ce que l'installation électrique soit réalisée de façon adéquate et en conformité avec le code national de l'électricité, ANSI/NFPA 70 – plus récente édition, et tous les codes et règlements locaux en vigueur.

On peut obtenir des exemplaires des normes mentionnées à l'adresse suivante :

National Fire Protection Association
1 Batterymarch Park
Quincy, MA 02269

Cordon d'alimentation

REMARQUE : Le cordon d'alimentation de votre climatiseur peut être différent de celui illustré. Ce climatiseur portatif est équipé d'un cordon d'alimentation conforme aux exigences de l'UL. Ce cordon d'alimentation comporte des circuits électroniques d'avant-garde qui détectent les fuites de courant. Si le cordon est endommagé, les circuits électroniques couperont l'alimentation de l'appareil.

⚠ AVERTISSEMENT



Risque de choc électrique

Brancher sur une prise à 3 alvéoles reliée à la terre.

Ne pas enlever la broche de liaison à la terre.

Ne pas utiliser un adaptateur.

Ne pas utiliser un câble de rallonge.

Le non-respect de ces instructions peut causer un décès, un incendie ou un choc électrique.

Pour tester le cordon d'alimentation :

1. Brancher le cordon d'alimentation à une prise triphasée reliée à la terre.
2. Appuyer sur le bouton de réinitialisation (un témoin lumineux vert s'illumine sur certains modèles).
3. Appuyer sur le bouton TEST.
4. Appuyer brièvement sur le bouton de réinitialisation. Le cordon d'alimentation est prêt à être utilisé.

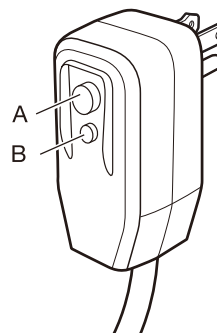

A. Bouton de réinitialisation
B. Bouton de test

REMARQUES :

- Le bouton de réinitialisation doit être enfoncé pour une utilisation correcte.
- Remplacer le cordon d'alimentation s'il ne se déclenche pas lorsque le bouton TEST est enfoncé ou ne se réinitialise pas.
- Ne pas utiliser le cordon d'alimentation comme interrupteur. Le cordon d'alimentation est conçu pour remplir les fonctions de dispositif de protection.
- Ne pas réparer le cordon d'alimentation endommagé. Remplacer toujours le cordon d'alimentation par celui acheté auprès du fabricant.
- Le cordon d'alimentation ne comprend aucune pièce réparable. Ouvrir le boîtier inviolable annule toute garantie et réclamation pour mauvaise performance.

EXIGENCES D'INSTALLATION

Alimentation

- Le client doit posséder une alimentation électrique spécifiée, comme indiqué sur l'étiquette du climatiseur.
- Le client doit utiliser un circuit dédié et une prise de terre efficace correspondant à la fiche du climatiseur.
- L'appareil doit être installé conformément aux réglementations de câblage nationales et locales.
- La fiche doit être facilement accessible après l'installation.

Exigences d'emplacement

IMPORTANT : Observer les dispositions de tous les codes et règlements en vigueur.

Inspecter l'emplacement où le climatiseur sera installé. S'assurer que tout le nécessaire pour une installation correcte est disponible.

1. Installer le climatiseur mobile dans un endroit plat et ouvert où les sorties d'air ne seront pas obstruées.
2. Maintenir le dégagement minimum des murs ou d'autres obstacles, comme illustré.
3. Un plancher de niveau est requis avec une pente maximale de 10 degrés pour l'emplacement de l'appareil.

REMARQUE :

- Le climatiseur ne doit pas être utilisé dans la buanderie ou tout autre espace confiné.

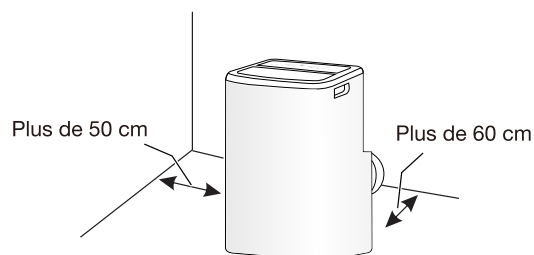

INSTRUCTIONS D'INSTALLATION

Installation de montage du conduit

- En mode froid et sec, le conduit d'évacuation doit être installé, tandis qu'en mode ventilateur, le conduit d'évacuation n'est pas requis.
 - Le conduit d'évacuation peut être modérément comprimé ou tendu. Ne pas trop étirer ni plier le conduit d'évacuation.
 - Le conduit d'évacuation peut être relié à des fenêtres ou ventilé à travers le mur vers l'extérieur du bâtiment. Conformément aux exigences, l'installation peut être réalisée avec les accessoires fournis avec l'appareil.
1. Installer l'adaptateur A et l'adaptateur B (bouche plate ou bouche ronde) sur le conduit d'évacuation, comme indiqué à la figure.

2. Raccorder le conduit d'évacuation au connecteur de sortie d'air à l'arrière de l'appareil. Faire glisser l'adaptateur A vers le bas jusqu'à ce qu'il s'emboîte.

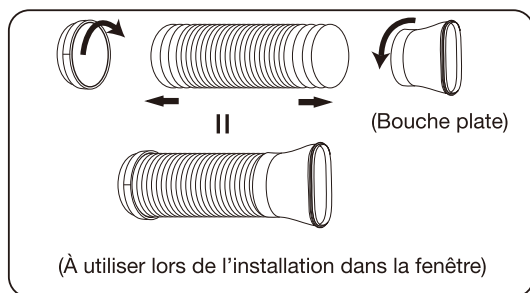
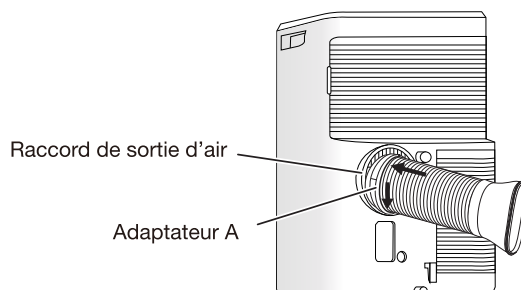

Ensemble d'installation pour fenêtre coulissante

1. Couper le joint en mousse (type adhésif) à la longueur appropriée et le fixer au châssis de la fenêtre.

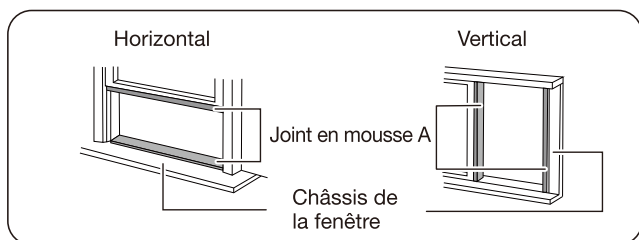

2. Fixer l'ensemble pour fenêtre coulissante au châssis de fenêtre. Ajuster la longueur de l'ensemble pour fenêtre coulissante : desserrer la vis A pour régler la longueur de l'ensemble pour fenêtre coulissante, puis serrer la vis lorsque la longueur est appropriée.

REMARQUE : La longueur de l'ensemble pour fenêtre coulissante est de 67,5 cm à 120 cm.

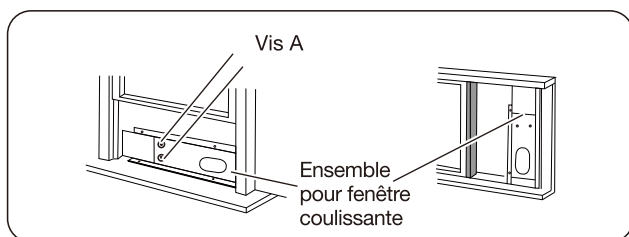

3. Abaisser doucement la fenêtre. Fixer le panneau de ventilation en place au moyen de quatre vis de type B, plus une vis pour chaque rallonge.

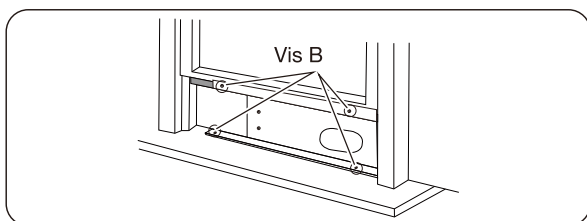

4. Couper le joint en mousse B (non adhésif) de la largeur de la fenêtre. Fixer le joint en mousse B entre le verre et la fenêtre pour empêcher l'air et les insectes de pénétrer dans la pièce.

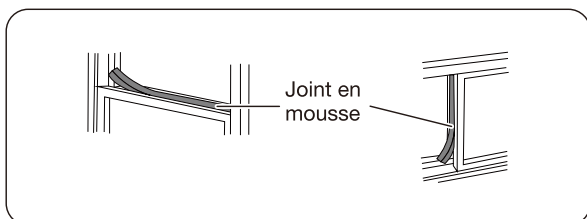

5. Installer le support de sécurité au moyen d'une vis de type B, comme illustré dans la figure ci-dessous.

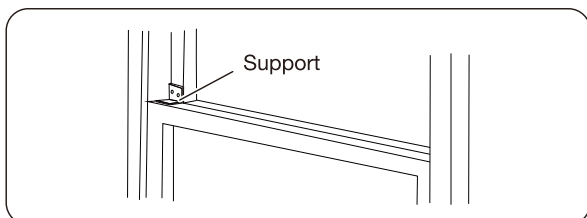

Installation du conduit de fenêtre

1. Déplacer l'appareil avec le conduit d'évacuation garni à côté de la fenêtre, puis connecter l'adaptateur B (bouche plate) du conduit d'évacuation à la fenêtre, comme illustré.

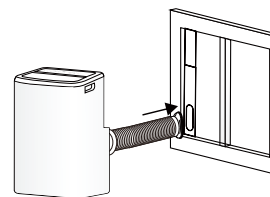

Installation du conduit d'évacuation mural

1. Préparer un trou dans le mur. Installer l'adaptateur d'évacuation mural sur le mur au moyen de 4 manchons de vis d'expansion et de vis de type C, en s'assurant qu'il est solidement fixé.
2. Raccorder le conduit d'évacuation à l'adaptateur d'évacuation mural, comme illustré.

REMARQUE : Couvrir le trou à l'aide du capuchon de l'adaptateur lorsqu'il n'est pas utilisé.

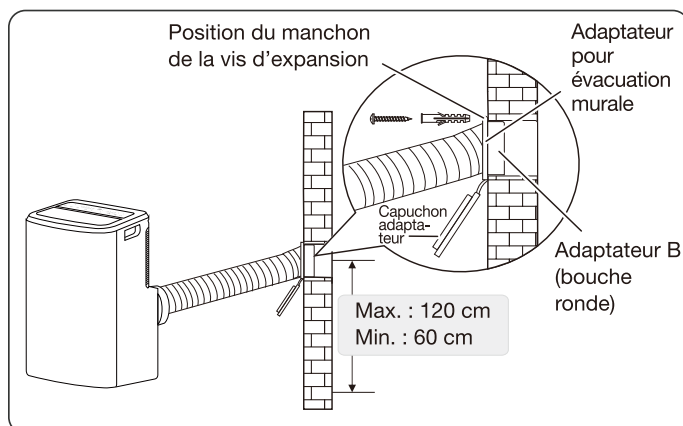

REMARQUE :

1. Le conduit peut être comprimé à 270 mm minimum et étendu à 1 500 mm maximum. Il est préférable de maintenir la longueur du conduit au minimum.
2. Étirer ou plier excessivement le conduit affectera l'efficacité du refroidissement, comme illustré dans la figure ci-dessous.

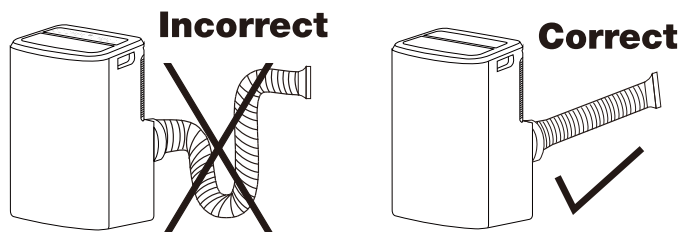

Installation du tuyau de vidange.

1. En mode Dry (séchage), retirer le bouchon de vidange supérieur à l'arrière de l'appareil. Fixer le tuyau de vidange au trou. Placer l'autre extrémité du tuyau dans un tuyau de vidange ou une autre zone de vidange appropriée.

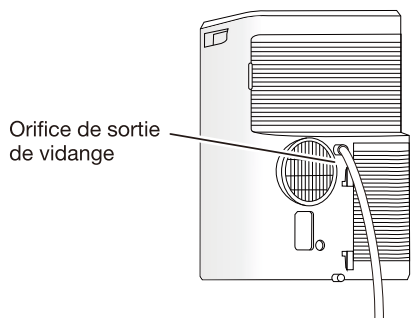

2. Lorsque le niveau d'eau du bac inférieur atteint un niveau prédéfini, la zone d'affichage numérique affiche « P1 » et le témoin lumineux WATER FULL (bac d'eau plein) s'allume. Déplacer l'appareil vers un emplacement de vidange, retirer le bouchon inférieur et laisser l'eau s'écouler. Réinstaller le bouchon de vidange inférieur et redémarrer la machine jusqu'à ce que le symbole « P1 » disparaisse. Si l'erreur persiste, communiquer avec le service à la clientèle.

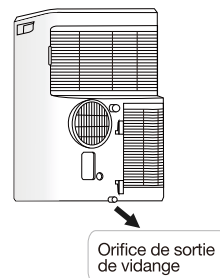

REMARQUE : S'assurer que le tuyau est sécurisé et qu'il n'y a pas de fuite. Diriger le tuyau vers le drain, en s'assurant qu'il n'y a pas de plis qui gêneront l'écoulement de l'eau. Placer l'extrémité du tuyau dans le drain et s'assurer que l'extrémité du tuyau est dirigée vers le bas. Ne pas diriger le tuyau vers le haut.

REMARQUE : S'assurer de réinstaller le bouchon de vidange inférieur avant d'utiliser l'appareil.

UTILISATION DU CLIMATISEUR

Fig. A

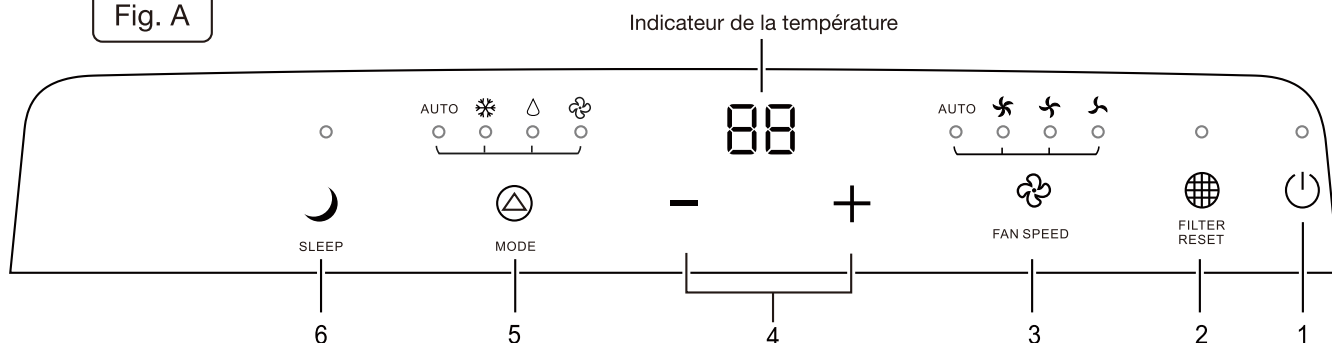
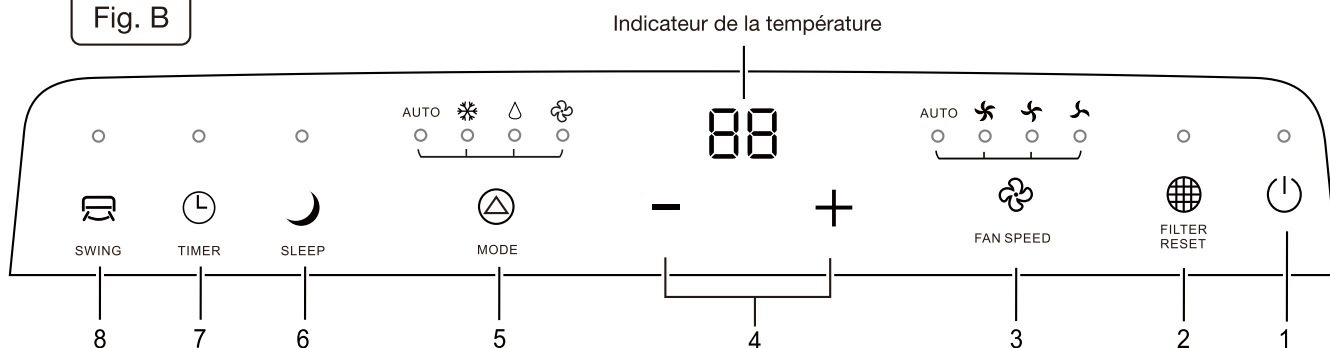

Fig. B



L'apparence peut varier.

Indicateur de la température

- En mode froid lorsque le bouton « - » ou « + » est appuyé, le réglage de la température s'affiche et peut être ajusté.
- En mode Auto (automatique) et Cool (refroidissement), l'affichage de l'indicateur de température affichera les options de réglage de la température.
- En mode Dry (séchage) et Fan (ventilateur), l'affichage de l'indicateur de température affichera les options de température ambiante.

Fonctions des boutons

1. Bouton (⏻) On/Off (marche/arrêt) :

- Appuyer sur ce bouton pour allumer ou éteindre l'appareil.

2. Bouton (🌐) Filter Reset (réinitialisation du filtre) :

- Lorsque l'appareil a terminé 250 heures de fonctionnement, le témoin lumineux de réinitialisation du filtre s'allume. Nettoyer le filtre à air lorsque le témoin lumineux s'allume ou est illuminé.
- Appuyer sur le bouton « Filter Reset » (réinitialisation du filtre) lorsque le témoin lumineux de réinitialisation du filtre s'allume. Le témoin lumineux restera allumé jusqu'à ce que l'appareil soit éteint.

3. Bouton (🌀) Fan Speed (vitesse du ventilateur) :

- Appuyer sur ce bouton pour sélectionner la vitesse du ventilateur comme suit :

→ Auto → Low → Medium → High →

Le témoin Fan Speed (vitesse du ventilateur) s'allume sous les vitesses de ventilateur sélectionnées.

REMARQUE : En mode Fan (ventilateur), l'option de vitesse automatique du ventilateur ne fonctionnera pas.

4. Bouton « - » ou « + » :

- Chaque fois que le bouton « + » ou « - » est appuyé, le réglage de la température augmente ou diminue de 1 °C ou par 1 °F.
- La plage de réglage de la température varie de 60 °F (16 °C)~ 90 °F (32 °C).

5. Bouton (⏏) Mode :

- Appuyer sur ce bouton pour sélectionner le mode de fonctionnement comme suit –

→ AUTO → COOL → DRY → FAN →

Le témoin de mode s'allume sous différents modes.

6. Bouton (🌙) Sleep (veille) :

- Appuyer sur ce bouton pour accéder au mode Sleep (veille).
- L'appareil quitte le mode Sleep (veille) après 8 heures de fonctionnement continu et revient à l'état précédent.

REMARQUE : La fonction Sleep (veille) ne peut pas être activée en mode Fan (ventilateur) et Dry (séchage).

7. Bouton (⌚) Timer (minuterie) :

- a. Appuyer sur ce bouton pour lancer le réglage de fonctionnement minuté.
Le témoin lumineux s'allumera.
- b. Appuyer sur le bouton « - » ou « + » pour entrer la durée désirée.
- c. La durée peut être augmentée ou diminuée par incréments d'une demi-heure, entre 30 minutes et 24 heures.

REMARQUE :

Si la fonction Timer (minuterie) est déjà activée, appuyer sur le bouton (⌚) Timer (minuterie) éteindra la minuterie. Si la fonction Timer (minuterie) est désactivée, appuyer sur le bouton (⌚) Timer (minuterie) allumera la minuterie.

8. Bouton (↔) Swing (oscillation) :

Appuyer sur ce bouton, le témoin lumineux d'oscillation s'allumera et le ventilateur se déplacera de haut en bas.

FONCTIONNEMENT

⚠ AVERTISSEMENT



Risque de choc électrique

Brancher sur une prise à 3 alvéoles reliée à la terre.

Ne pas enlever la broche de liaison à la terre.

Ne pas utiliser un adaptateur.

Ne pas utiliser un câble de rallonge.

Le non-respect de ces instructions peut causer un décès, un incendie ou un choc électrique.

Avant de mettre en marche l'appareil :

1. S'assurer que l'appareil est près d'une prise électrique.
2. Installer le tuyau d'évacuation flexible et s'assurer que l'extrémité est correctement ventilée à travers une fenêtre ou un ensemble d'évacuation murale.
3. S'assurer que l'appareil est placé sur un sol uniforme ou toute autre surface plane appropriée.

Mode Cool (refroidissement) :

1. Appuyer sur le bouton « MODE » dans l'ordre ci-dessous jusqu'à ce que l'indicateur de refroidissement s'allume.

→ AUTO → **COOL** → DRY → FAN →

2. Appuyer sur le bouton « + » et « - » pour régler la température souhaitée.
3. Appuyer sur le bouton « FAN » (ventilateur) pour sélectionner la vitesse du ventilateur.

Mode Dry (séchage) :

1. Appuyer sur le bouton « MODE » dans l'ordre ci-dessous jusqu'à ce que l'indicateur de séchage s'allume.

→ AUTO → COOL → **DRY** → FAN →

2. Le ventilateur fonctionnera à une vitesse fixe dans ce mode de fonctionnement.
3. Fermer les fenêtres et les portes pour obtenir des performances optimales.

REMARQUE : Le réglage de la température et la vitesse du ventilateur ne peuvent pas être ajustés lors du fonctionnement en mode Séchage. La température de réglage est de 75 °F (24 °C), et la vitesse du ventilateur est basse.

Mode Fan (ventilateur) :

1. Appuyer sur le bouton « MODE » dans l'ordre ci-dessous jusqu'à ce que l'indicateur de ventilateur s'allume.

→ AUTO → COOL → DRY → **FAN** →

2. Appuyer sur le bouton « FAN » (ventilateur) pour sélectionner la vitesse du ventilateur.

REMARQUE : Le réglage de la température ne peut pas être ajusté en mode Fan (ventilateur).

UTILISATION DE LA TÉLÉCOMMANDE

Avant utilisation

- Avant d'utiliser la télécommande, installer les piles et s'assurer que les pôles « + » et « - » sont correctement positionnés.
- S'assurer que la télécommande est dirigée vers la fenêtre de réception du signal et qu'il n'y a aucun obstacle entre le récepteur et la télécommande.
- La portée effective de la télécommande est à moins de 24 pieds de l'appareil.
- Ne pas laisser tomber ou ne pas lancer la télécommande.
- Ne pas exposer la télécommande au liquide ou à l'humidité.
- Ne pas exposer la télécommande directement au soleil ou à une chaleur excessive.
- Si la télécommande ne fonctionne pas normalement, retirer les piles pendant 30 secondes avant de les réinstaller. Si cela ne fonctionne pas, remplacer les piles.
- Lors du remplacement des piles, ne pas mélanger de nouvelles piles avec des piles anciennes.
- Si la télécommande n'est pas utilisée pendant une longue période, retirer les piles car une fuite peut endommager la télécommande.
- Veiller de jeter les piles de façon adéquate après usage.

REMARQUE : Il s'agit d'une télécommande universelle qui comprend plusieurs boutons de fonction. Selon le climatiseur spécifique acheté, certaines fonctions peuvent ne pas être offertes sur l'appareil.

Fonctions des boutons

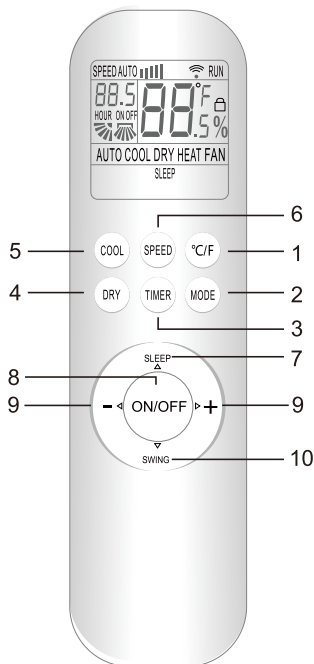

REMARQUE : Tous les indicateurs de fonction s'allument pendant la séquence d'alimentation. Les icônes individuelles s'allument lorsque les fonctions correspondantes sont activées.

1. AFFICHAGE DE LA TEMPÉRATURE ^{°C/F} :

- Appuyer sur ce bouton pour alterner entre Fahrenheit et Celsius.

2. MODE ^{MODE} :

- Chaque fois que ce bouton est appuyé, un mode est sélectionné dans l'ordre indiqué ci-dessous.

→ AUTO → COOL → DRY → FAN

3. TIMER (minuterie) ^{TIMER} :

- Appuyer une fois sur ce bouton, le témoin « ON/OFF » (marche/arrêt) clignotera. Appuyer sur « + » ou « - » pour régler le nombre d'heures pendant lesquelles l'appareil sera allumé ou éteint, avec un intervalle par incréments d'une demi-heure, entre 30 minutes et 24 heures.
- Appuyer de nouveau sur le bouton Timer (minuterie) pour confirmer le réglage. Le témoin « ON/OFF » (marche/arrêt) cesse de clignoter.
- Si le bouton Timer (minuterie) n'est pas enfoncé dans les 10 secondes après le début du clignotement du témoin de « ON/OFF » (marche/arrêt), le réglage de l'heure est annulé.
- Si la fonction Timer (minuterie) est déjà activée, appuyer sur le bouton Timer (minuterie) éteindra la minuterie. Si la fonction Timer (minuterie) est désactivée, appuyer sur le bouton Timer (minuterie) allumera la minuterie.

4. MODE DRY ^{DRY} (séchage) :

- Appuyer sur ce bouton pour accéder au mode DRY (séchage).

5. MODE COOL ^{COOL} (refroidissement) :

- Appuyer sur ce bouton pour accéder au mode COOL (refroidissement).

6. SPEED ^{SPEED} (vitesse) :

- Appuyer sur ce bouton pour sélectionner la vitesse du ventilateur comme suit :

→ Low → Mid → High → Auto
(●) (■) (■■■) (AUTO)

REMARQUE : La vitesse d'air automatique n'est pas disponible en mode FAN (ventilateur) ou DRY (séchage).

7. SLEEP (veille) :

- Appuyer sur ce bouton pour accéder au mode SLEEP (veille).
- Après 8 heures de fonctionnement continu, l'appareil quitte le mode SLEEP (veille) et revient au réglage précédent.

REMARQUE : La fonction SLEEP (veille) ne peut pas être activée en mode FAN (ventilateur) ou AUTO (automatique).

8. ON/OFF (marche/arrêt) :

- Appuyer sur ce bouton pour allumer ou éteindre l'appareil.
- Cela effacera les réglages TIMER (minuterie) et SLEEP (veille) existants.

9. Bouton « + » ou « - » :

- Chaque fois que le bouton « + » est appuyé, le réglage de la température augmente de 1 °C ou de 1 °F et chaque fois que le bouton « - » est appuyé, le réglage de la température diminue de 1 °C ou de 1 °F.
- La plage de réglage de la température varie de 60 °F (16 °C)~ 90 °F (32 °C).

REMARQUE : La température ne peut pas être réglée en mode AUTO (automatique) ou FAN (ventilateur).

10. SWING (oscillation) :

- Appuyer sur ce bouton pour activer l'oscillation de déplacement vers le haut/bas et appuyer à nouveau pour fixer la position d'oscillation.

Usage

Installer et remplacer les piles :

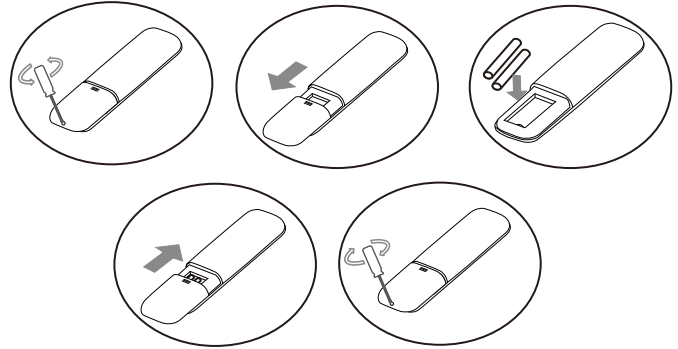

1. Utiliser le tournevis pour retirer le couvercle du boîtier. Tourner le tournevis dans le sens antihoraire pour retirer la vis.
2. Faire glisser le couvercle du boîtier comme indiqué ci-dessus.
3. Insérer deux piles neuves (AAA) et les placer dans la bonne position (+ et -).
4. Faire glisser le couvercle de retour sur le boîtier.
5. Insérer la vis pour verrouiller le couvercle. Tourner le tournevis dans le sens horaire pour serrer la vis.

Mode de fonctionnement Auto (automatique) :

1. Appuyer sur le bouton « MODE », puis sélectionner le mode de fonctionnement Auto (automatique).
2. Appuyer sur le bouton « SPEED » (vitesse) ne changera pas la vitesse du ventilateur en mode de fonctionnement Auto (automatique). La vitesse du ventilateur sera modifiée automatiquement en mode de fonctionnement Auto (automatique).

REMARQUE : En mode Auto (automatique), le réglage de la température n'est pas disponible.

Mode de fonctionnement Cool (refroidissement) :

1. Appuyer sur le bouton « MODE », puis sélectionner le mode de fonctionnement Cool (refroidissement).
2. Appuyer sur le bouton « + » ou « - », pour régler la plage de température de 60 °F (16 °C) ~ 90 °F (32 °C). L'affichage change lorsque le bouton est appuyé.
3. Appuyer sur le bouton « SPEED » (vitesse) pour sélectionner la vitesse du ventilateur parmi LOW, MID, HIGH, AUTO (basse, moyenne, élevée, automatique).

Mode de fonctionnement Fan (ventilateur) :

1. Appuyer sur le bouton « MODE », puis sélectionner le mode de fonctionnement Fan (ventilateur).
2. Appuyer sur le bouton « SPEED » (vitesse) pour sélectionner la vitesse du ventilateur parmi LOW, MID, HIGH (basse, moyenne, élevée).

REMARQUE : Les réglages de température ne sont pas disponibles en mode Fan (ventilateur).

Mode de fonctionnement Dry (séchage) :

1. Appuyer sur le bouton « MODE », puis sélectionner le mode de fonctionnement Dry (séchage).
2. Appuyer sur le bouton « + » ou « - », pour régler la plage de température de 60 °F (16 °C) ~ 90 °F (32 °C).

REMARQUE : Les réglages de vitesse ne sont pas disponibles en mode Dry (séchage).

ENTRETIEN ET NETTOYAGE

- Ne pas utiliser d'essence, de benzène, de diluant, d'insecticide liquide ou de tout autre produit chimique sur le climatiseur, car ces substances peuvent nuire à l'appareil et peuvent former des fissures ou entraîner la déformation des pièces en plastique.
- Ne jamais essayer de nettoyer l'appareil en versant de l'eau directement sur l'une des surfaces, car cela pourrait détériorer les composants électriques et l'isolation du câblage.

Nettoyage de l'appareil

Lors du nettoyage de l'extérieur de l'appareil, utiliser une serviette chaude et humide.



Nettoyage des filtres à air

1. Retirer le filtre à air supérieur.

REMARQUE : Pour retirer le filtre à air supérieur, retirer d'abord le couvercle de la grille. Consulter la figure ci-dessous.

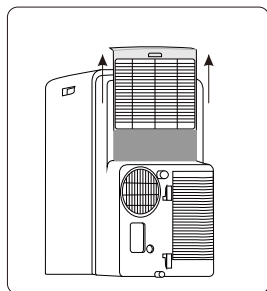

2. Nettoyer le filtre à air supérieur.

Utiliser un aspirateur pour nettoyer le filtre à air. Si le filtre à air est très sale, le laver à l'eau tiède (au-dessous de 104 °F [40 °C]) avec du détergent doux, puis sécher le filtre dans une zone ombragée.



3. Réinstaller le filtre à air supérieur et la grille sur le climatiseur.

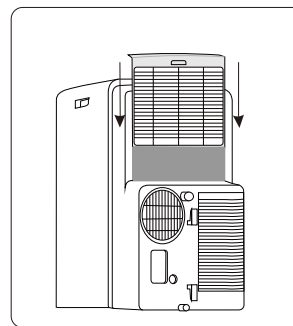

4. Nettoyer le filtre à air inférieur.

Utiliser un aspirateur pour nettoyer le filtre à air inférieur.

REMARQUE : Il n'est pas nécessaire de retirer le filtre à air inférieur du climatiseur.

SPÉCIFICATIONS

Modèle	WHAP081BWC	WHAP101BWC	WHAP131BWC
Tension/fréquence	115 V/60 Hz	115 V/60 HZ	115 V/60 HZ
Intensité	9.5 A	11 A	11 A
Capacité de refroidissement (BTU/heure)	8000	10000	13000
Capacité de refroidissement à réglage désaisonné (SACC) (BTU/heure)	5500	6500	8000
Type de liquide de refroidissement	R410A	R410A	R410A
Minuterie	24 heures	24 heures	24 heures
Dimensions La. x D. x H.	13,2 po x 16,1 po x 27,6 po 33,5 x 40,9 x 70,1 cm	13,2 po x 16,1 po x 27,6 po 33,5 x 40,9 x 70,1 cm	18,7 po x 15,2 po x 28 po 47,5 x 38,6 x 71,1 cm
Poids	60.6 lb 27.5 kg	62,8 lb 28,5 kg	69,5 lbs 31,5 kg

DÉPANNAGE

Essayer d'abord les solutions suggérées ici pour éviter le coût d'une intervention de dépannage.

Si les problèmes suivants surviennent	Causes possibles	Solution
L'appareil ne fonctionne pas	L'interrupteur d'alimentation disponible sur l'appareil est désactivé.	Mettre sous tension.
	Un fusible domestique a sauté.	Remplacer le fusible par un électricien qualifié.
	Un disjoncteur domestique s'est déclenché.	Réarmer le disjoncteur déclenché.
L'appareil ne fonctionne pas en mode de refroidissement	Le réglage de la température n'est pas suffisamment froid.	Régler une température appropriée, le réglage de la température doit être inférieur à la température ambiante.
	Le filtre à air est bloqué par la poussière.	Nettoyer le filtre à air.
	L'entrée ou la sortie d'air de la machine est bloquée.	Localiser et dégager l'obstruction.
	La température de la pièce est trop élevée.	Laisser le temps à l'appareil de refroidir la pièce car le temps de refroidissement peut varier en fonction de la température initiale de la pièce et d'autres facteurs.
	La capacité de refroidissement est insuffisante.	Vérifier que les spécifications du produit correspondent aux dimensions appropriées de la pièce.
	Les fenêtres ou portes sur l'extérieur sont ouvertes.	Fermer les portes et les fenêtres.
Bruit et vibration	Le sol n'est pas de niveau ou pas assez plat.	Si possible, placer l'appareil sur un sol plat et de niveau.
La télécommande ne fonctionne pas	Les piles de la télécommande sont déchargées.	Vérifier le niveau de charge de la pile sur l'afficheur de la télécommande. Au besoin, remplacer les piles.
	La télécommande n'est pas dirigée vers le climatiseur.	S'assurer que la télécommande est orientée vers le climatiseur et que rien ne bloque la fenêtre du capteur de la télécommande sur le panneau de commande.

ASSISTANCE OU DÉPANNAGE

Avant de faire un appel pour assistance ou dépannage, vérifiez la section «Dépannage». Cette vérification peut vous faire économiser le coût d'une intervention de dépannage. Pour de l'aide supplémentaire, suivez les instructions ci-dessous.

Avant d'appeler, ayez à portée de la main la date d'achat, ainsi que les numéros de modèle et de série complets de l'appareil. Ces renseignements nous aideront à mieux répondre à votre demande.

Aux É.-U.

Composez le numéro du service à la clientèle de XLS Products :
1-800-207-1156.

Nos conseillers peuvent vous aider sur les points suivants :

- Caractéristiques et spécifications de notre gamme complète d'appareils ménagers.
- Renseignements sur l'installation.
- Procédures d'utilisation et d'entretien.
- Accessoires et pièces de rechange.
- Aide spécialisé à la clientèle.
- Orientation vers des revendeurs, distributeurs de pièces de rechange et services de réparation locaux. Les techniciens de service désignés de XLS Products sont formés pour remplir la garantie des produits et fournir un service après garantie partout aux États-Unis.

Pour plus d'assistance :

Si vous avez besoin de plus d'assistance, vous pouvez écrire à XLS Products en soumettant toute question ou tout problème à :

XLS Products, Inc.
Customer Service
P.O. Box 16262
Philadelphia, PA 19114-0262

Veillez indiquer dans votre correspondance un numéro de téléphone où l'on peut vous joindre dans la journée.

Au Canada

Composez le numéro du service à la clientèle de XLS Products :
1-800-207-1156.

Nos conseillers peuvent vous aider sur les points suivants :

- Caractéristiques et spécifications de notre gamme complète d'appareils ménagers.
- Procédures d'utilisation et d'entretien.
- Accessoires et pièces de rechange.
- Orientation vers des revendeurs, distributeurs de pièces de rechange et services de réparation locaux. Les techniciens de service désignés de XLS Products sont formés pour remplir la garantie des produits et fournir un service après la garantie, partout au Canada.

Pour plus d'assistance :

Si vous avez besoin de plus d'assistance, vous pouvez écrire à XLS Products en soumettant toute question ou tout problème à :

XLS Products, Inc.
Customer Service
P.O. Box 16262
Philadelphia, PA 19114-0262

Veillez indiquer dans votre correspondance un numéro de téléphone où l'on peut vous joindre dans la journée.

GARANTIE DES PRODUITS XLS POUR LE CLIMATISEUR PORTABLE WHIRLPOOL®

GARANTIE LIMITÉE DE UN AN

Pendant un an à compter de la date d'achat, lorsque ce produit est utilisé et entretenu conformément aux instructions jointes à ou fournies avec le produit, XLS Products paiera pour les pièces de rechange et la main-d'œuvre pour corriger les vices de matériaux ou de fabrication ou remplacera le produit à sa seule discrétion. L'entretien doit être fourni par une compagnie de service désignée par XLS Products. Cette garantie ne couvre pas le filtre à air.

XLS PRODUCTS NE PRENDRA PAS EN CHARGE

1. Les visites de service pour rectifier l'installation de votre produit, pour vous montrer comment utiliser le produit, pour remplacer des fusibles de la maison, réenclencher les disjoncteurs, remplacer ou nettoyer les filtres ou rectifier le câblage électrique.
2. Les interventions de dépannage pour réparer ou remplacer des filtres à air. Ces pièces consommables ne sont pas couvertes par la garantie.
3. Les réparations lorsque le produit est utilisé à des fins autres que l'usage unifamilial normal.
4. Les dommages imputables à : accident, modification, usage impropre ou abusif, incendie, inondation, actes de Dieu, installation fautive ou installation non conforme aux codes d'électricité ou de plomberie, ou l'utilisation de produits non approuvés par XLS Products.
5. Le coût des pièces de rechange et de la main-d'œuvre de réparation pour les appareils utilisés hors des États-Unis ou du Canada.
6. Le ramassage et la livraison. Ce produit est conçu pour être réparé à domicile.
7. Les réparations aux pièces ou systèmes résultant d'une modification non autorisée faite à l'appareil.
8. Les frais de voyage et de transport pour le service d'un produit dans les régions éloignées.
9. L'enlèvement et la réinstallation de votre appareil si celui-ci est installé dans un endroit inaccessible ou n'est pas installé conformément aux instructions d'installation fournies.

CLAUSE D'EXONÉRATION DE RESPONSABILITÉ AU TITRE DES GARANTIES IMPLICITES; LIMITATION DES RECOURS

LE SEUL ET EXCLUSIF RECOURS DU CLIENT DANS LE CADRE DE LA PRÉSENTE GARANTIE LIMITÉE CONSISTE EN LA RÉPARATION PRÉVUE CI-DESSUS. LES GARANTIES IMPLICITES, Y COMPRIS LES GARANTIES APPLICABLES DE QUALITÉ MARCHANDE OU D'APTITUDE À UN USAGE PARTICULIER, SONT LIMITÉES À UN AN OU À LA PLUS COURTE PÉRIODE AUTORISÉE PAR LA LOI. XLS PRODUCTS N'ASSUME AUCUNE RESPONSABILITÉ POUR LES DOMMAGES FORTUITS OU INDIRECTS. CERTAINES JURIDICTIONS NE PERMETTENT PAS L'EXCLUSION OU LA LIMITATION DES DOMMAGES FORTUITS OU INDIRECTS, OU LES LIMITATIONS DE LA DURÉE DES GARANTIES IMPLICITES DE QUALITÉ MARCHANDE OU D'APTITUDE ONT UN USAGE PARTICULIER, DE SORTE QUE CES EXCLUSIONS OU LIMITATIONS PEUVENT NE PAS S'APPLIQUER DANS VOTRE CAS. CETTE GARANTIE VOUS CONFÈRE DES DROITS JURIDIQUES SPÉCIFIQUES ET VOUS POUVEZ ÉGALEMENT JOUIR D'AUTRES DROITS QUI PEUVENT VARIER D'UNE JURIDICTION À UNE AUTRE.

À l'extérieur du Canada et des 50 États des États-Unis, cette garantie ne s'applique pas. Contacter votre marchand XLS Products autorisé pour déterminer si une autre garantie s'applique.

Si vous avez besoin de service, voir d'abord la section "Dépannage" du Guide d'utilisation et d'entretien. Après avoir vérifié la section "Dépannage", de l'aide supplémentaire peut être trouvée en vérifiant la section "Assistance ou service" ou en appelant XLS Products. Aux États-Unis, composer le 1 800 207-1156.

Au Canada, composer le 1 800 207-1156.

Conservez ce manuel et le reçu de vente au même endroit pour référence ultérieure. Pour un entretien ou une réparation sous garantie, un document attestant de la date d'achat ou d'installation doit être fourni.

Inscrivez les renseignements suivants au sujet de votre climatiseur pour mieux vous aider à obtenir assistance ou réparation en cas de besoin. Vous devrez fournir le numéro de modèle et le numéro de série au complet. Vous trouverez ces renseignements sur la plaque signalétique située sur le produit.

Nom du revendeur _____

Adresse _____

Numéro de téléphone _____

Numéro de modèle _____

Numéro de série _____

Date d'achat _____

SEGURIDAD DEL ACONDICIONADOR DE AIRE

Su seguridad y la seguridad de los demás es muy importante.

Hemos incluido muchos mensajes importantes de seguridad en este manual y en su electrodoméstico. Lea y obedezca siempre todos los mensajes de seguridad.



Este es el símbolo de alerta de seguridad.

Este símbolo le llama la atención sobre peligros potenciales que pueden ocasionar la muerte o una lesión a usted y a los demás.

Todos los mensajes de seguridad irán a continuación del símbolo de advertencia de seguridad y de la palabra "PELIGRO" o "ADVERTENCIA". Estas palabras significan:

 **PELIGRO**

Si no sigue las instrucciones de inmediato, usted puede morir o sufrir una lesión grave.

 **ADVERTENCIA**

Si no sigue las instrucciones, usted puede morir o sufrir una lesión grave.

Todos los mensajes de seguridad le dirán el peligro potencial, le dirán cómo reducir las posibilidades de sufrir una lesión y lo que puede suceder si no se siguen las instrucciones.

INSTRUCCIONES DE SEGURIDAD IMPORTANTES

ADVERTENCIA: Para reducir el riesgo de incendio, descarga eléctrica o lesiones personales al usar su acondicionador de aire, siga estas precauciones básicas:

- Los niños deben estar bajo supervisión para garantizar que no jueguen con el electrodoméstico.
- Esta unidad fue diseñada únicamente para uso en interiores.
- Si se ha dañado el cable de suministro eléctrico, deberá ser reemplazado por el fabricante, por el agente de servicio del fabricante o por una persona con calificación similar.

Cómo desechar la unidad:

- Cuando necesite desechar la unidad, consulte con el distribuidor local o el centro de reciclaje local para pedir información sobre cómo desecharla de manera responsable para el medio ambiente.
- Recicle o deseche el material de embalaje del producto de manera responsable para el medio ambiente.

PIEZAS Y CARACTERÍSTICAS

Vista frontal

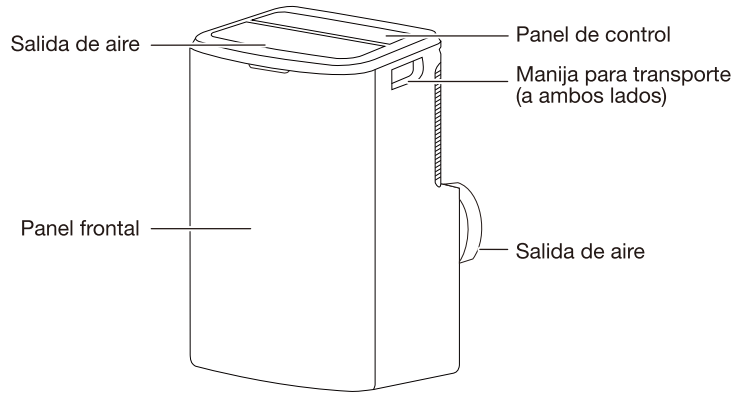



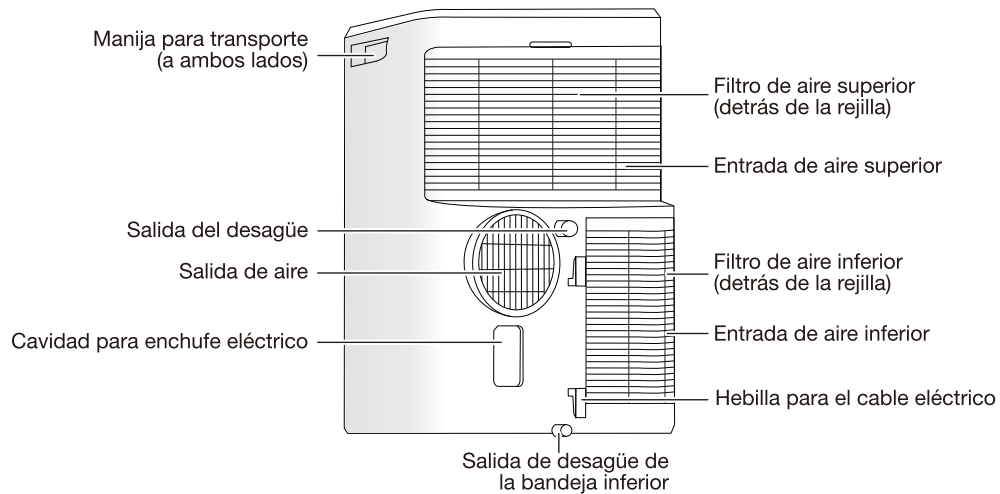



Vista posterior



NOTA:

- Las descripciones de este manual de usuario (texto y figuras) pueden ser levemente diferentes al modelo que compró.
- El rango de temperatura de funcionamiento del acondicionador de aire es de 60 °F ~ 90 °F (16 °C ~ 32 °C) en los modo cool (Frío) es posible que la máquina no funcione correctamente fuera de este rango de temperatura.

Accesorios

Imagen	Nombre de la pieza	Cantidad
	Adaptador A	1 juego
	Ducto de escape	
	Adaptador B (boca plana)	
	Juego deslizante para ventana	
	Manguera de desagüe	1 pieza
	Control remoto y baterías	1 pieza

Requisitos eléctricos

⚠ ADVERTENCIA



Peligro de Choque Eléctrico

Conecte a un contacto de pared de conexión a tierra de 3 terminales.

No quite la terminal de conexión a tierra.

No use un adaptador.

No use un cable eléctrico de extensión.

No seguir estas instrucciones puede ocasionar la muerte, incendio o choque eléctrico.

Las clasificaciones eléctricas para su acondicionador de aire están enumeradas en la etiqueta del número de modelo y de serie. La etiqueta del número de modelo y de serie está en la parte posterior del gabinete del acondicionador de aire.

- 115 V (103,5 V mín. - 126,5 V máx.)
- 0-12 A
- Disyuntor o fusible retardador de 15 A
- Si la unidad tiene una etiqueta que indica "Circuito simple solamente", úsela solo con un circuito de tomacorriente único exclusivo. Si no hay disponible un circuito de tomacorriente único exclusivo, es responsabilidad del cliente hacer instalar un circuito de tomacorriente único por un electricista competente.

Método de conexión a tierra recomendado

El acondicionador de aire debe estar conectado a tierra. Este acondicionador de aire está equipado con un cable de suministro eléctrico que tiene un enchufe de 3 terminales con conexión a tierra. Para reducir al mínimo el peligro de posibles choques eléctricos, el cable debe estar enchufado en un tomacorriente de 3 terminales y conectado a tierra de acuerdo con los códigos y las ordenanzas locales. Si no hay disponible un tomacorriente equivalente, es responsabilidad del cliente hacer instalar un tomacorriente de 3 terminales con conexión a tierra por un instalador eléctrico competente. Es responsabilidad del cliente:

- Ponerse en contacto con un instalador eléctrico calificado.
- Garantizar que la instalación eléctrica sea adecuada y conforme con el Código Nacional Eléctrico, ANSI/NFPA 70, última edición, y con todos los códigos y las ordenanzas locales.

Pueden obtenerse copias de las normas señaladas en:

National Fire Protection Association
1 Batterymarch Park
Quincy, MA 02269

Cable de suministro eléctrico

NOTA: El cable de suministro eléctrico de su acondicionador de aire puede diferir del que se muestra. Este acondicionador de aire portátil está equipado con un cable de suministro eléctrico requerido por UL. Este cable de suministro eléctrico tiene componentes electrónicos de avanzada que detectan fugas de corriente. Si el cable se daña, los componentes electrónicos desconectarán la corriente hacia la unidad.

⚠ ADVERTENCIA



Peligro de Choque Eléctrico

Conecte a un contacto de pared de conexión a tierra de 3 terminales.

No quite la terminal de conexión a tierra.

No use un adaptador.

No use un cable eléctrico de extensión.

No seguir estas instrucciones puede ocasionar la muerte, incendio o choque eléctrico.

Para poner a prueba el cable de suministro eléctrico:

1. Enchufe el cable de suministro eléctrico en un tomacorriente de 3 terminales con conexión a tierra.
2. Presione el botón RESET (Restablecer) (en algunos modelos, se encenderá una luz verde).
3. Presione el botón TEST (Probar).
4. Presione y suelte el botón RESET (Restablecer). El cable de suministro eléctrico está listo para el funcionamiento.

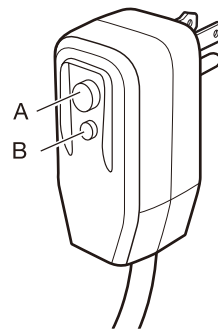

A. Botón Reset (Restablecer)
B. Botón Test (Prueba)

NOTAS:

- El botón RESET (Restablecer) debe estar presionado para el funcionamiento adecuado.
- Reemplace el cable de suministro eléctrico si no se desconecta cuando se presiona el botón de TEST (Probar) o si no se restablece.
- No use el cable de suministro eléctrico como interruptor para encender/apagar. El cable de suministro eléctrico ha sido diseñado como un dispositivo de protección.
- No repare el cable de suministro eléctrico dañado. Siempre reemplace el cable de suministro eléctrico con el que compró al fabricante.
- El cable de suministro eléctrico no tiene piezas que pueda reparar el usuario. Todos los reclamos por desempeño y de garantía quedan anulados si se abre el estuche resistente a manipulaciones no autorizadas.

REQUISITOS DE INSTALACIÓN

Requisitos eléctricos

- El cliente debe tener un suministro eléctrico específico, tal como está detallado en la etiqueta del acondicionador de aire.
- El cliente debe usar un circuito dedicado y un tomacorriente eficiente con conexión a tierra equivalentes al enchufe del acondicionador de aire.
- El electrodoméstico se debe instalar de acuerdo con las reglas de cableado locales y nacionales.
- Después de la instalación, se debe poder acceder fácilmente al enchufe.

Requisitos de ubicación

IMPORTANTE: Respete todos los códigos y las ordenanzas vigentes.

Verifique el lugar donde se instalará el acondicionador de aire. Asegúrese de tener todo lo necesario para una correcta instalación.

1. Instale el acondicionador de aire móvil en una ubicación plana y abierta, donde las salidas de aire no esté obstruidas.
2. Mantenga un espacio libre mínimo entre el electrodoméstico y las paredes u otros obstáculos, como se muestra.
3. Se necesita un piso plano con una pendiente máxima de 10 grados con respecto al plano horizontal para colocar la unidad.

NOTA:

- El acondicionador de aire no debe utilizarse en el lavadero u otro espacio cerrado.

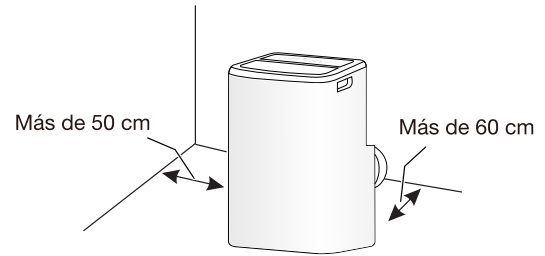

INSTRUCCIONES DE INSTALACIÓN

Instalación del montaje del ducto

- En los modos cool (Frío) o dry (Seco), se debe instalar el ducto de escape, mientras que en el modo fan (Ventilador) no se requiere ducto de escape.
 - El ducto de escape puede tensarse o comprimirse moderadamente. No estire ni doble excesivamente el ducto de escape.
 - El ducto de escape puede conectarse con ventanas o tener una conexión en la pared hacia el exterior del edificio. Según los requerimientos, puede realizar la instalación con los accesorios proporcionados con la unidad.
1. Instale el adaptador A y el adaptador B (boca plana o redonda) en el ducto de escape, como se muestra en la ilustración.

2. Conecte el ducto de escape al conector de salida de aire en la parte posterior de la unidad. Deslice el adaptador A hacia abajo hasta que quede en posición.

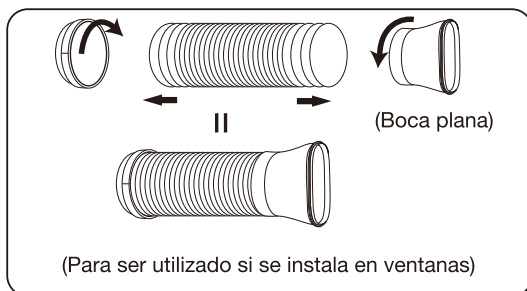
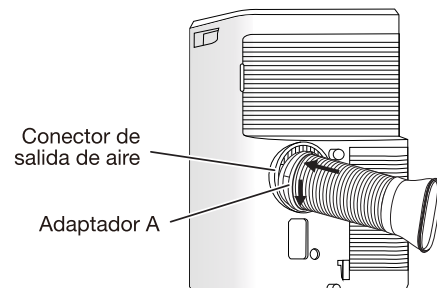

Instalación del juego deslizante para ventana

1. Corte el sello de espuma (tipo adhesivo) al largo adecuado y adhiéralo al bastidor de la ventana.

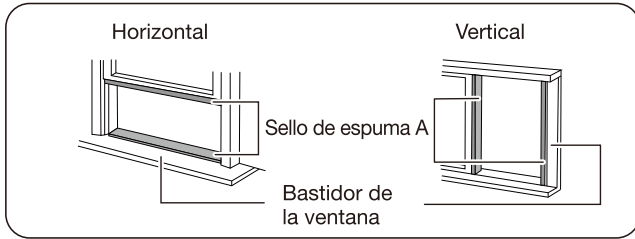

2. Coloque el juego deslizante para ventana en el bastidor de la ventana. Ajuste el largo del juego deslizante para ventana: afloje el tornillo A para ajustar el largo del juego deslizante para ventana. Luego, ajuste el tornillo cuando el largo sea el adecuado. **NOTA:** El largo del juego deslizante para ventana es de 67,5 cm a 120 cm.

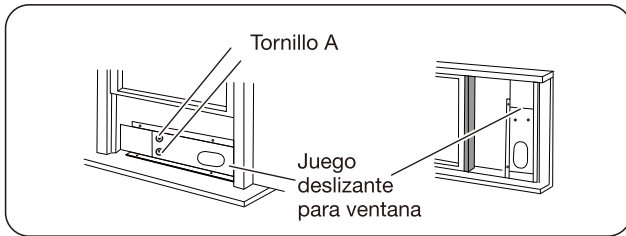

3. Baje suavemente la ventana. Asegure el panel del ducto de escape con cuatro tornillos B, más un tornillo para cada extensión.

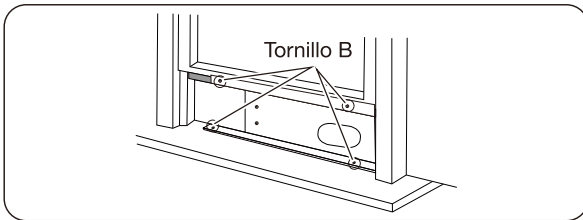

4. Corte el sello de espuma B (no adhesivo) según el ancho de la ventana. Asegure el sello de espuma B entre el vidrio y la ventana para evitar que entren aire e insectos a la habitación.

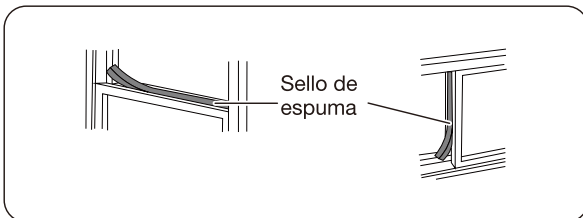

5. Instale el soporte de seguridad con un tornillo B, como se muestra en la ilustración.

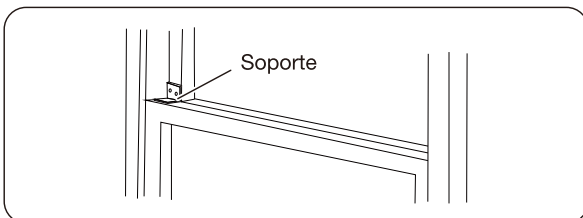

Instalación del ducto para ventana

1. Mueva hacia la ventana la unidad con el ducto de escape embalado y luego conecte el adaptador B (boca plana) del ducto de escape con la ventana, como se muestra.

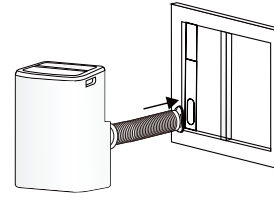

Instalación del ducto de escape para pared

1. Prepare un orificio en la pared. Instale en la pared el adaptador del ducto de escape para pared. Para ello, use cuatro manguitos de tornillos de expansión y tornillos C. Asegúrese de que quede ajustado firmemente.
2. Conecte el ducto de escape al adaptador del ducto de escape para pared, como se muestra.

NOTA: Cubra el orificio usando la tapa del adaptador cuando no esté en uso.

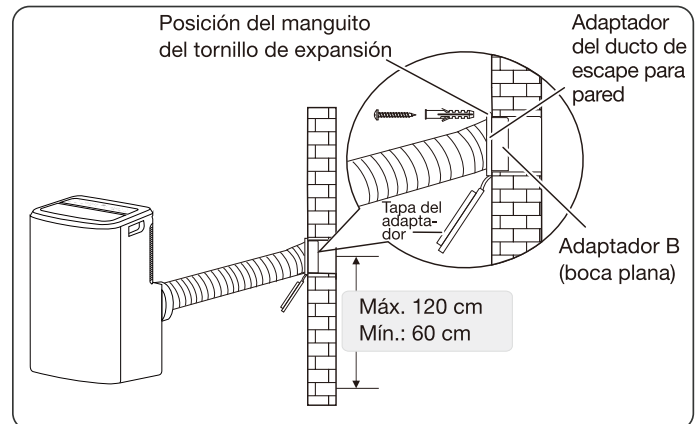

NOTA:

1. El ducto puede comprimirse a 270 mm como mínimo y extenderse a 1500 mm como máximo. Lo mejor es mantener el largo del ducto en su mínimo.
2. Estirar o doblar el ducto de manera excesiva afectará la eficacia de la refrigeración, como se muestra en la ilustración a continuación.

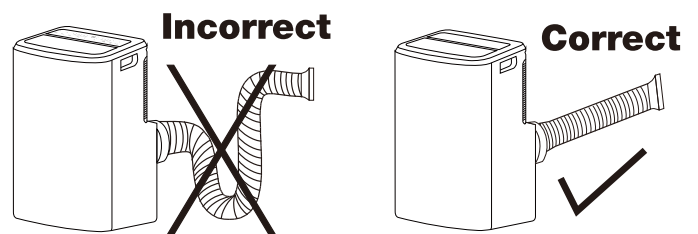

Instalación de la manguera de desagüe

1. Durante el modo Dry (Seco), quite el tapón de desagüe superior de la parte posterior de la unidad. Coloque la manguera de desagüe en el orificio. Coloque el otro extremo de la manguera en una tubería de desagüe u otra área de desagüe adecuada.

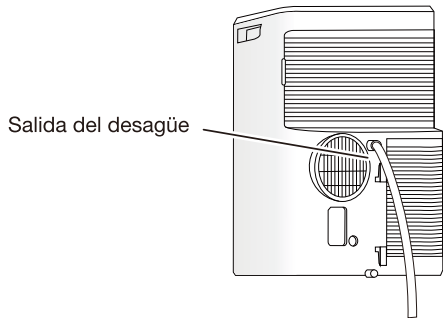

2. Cuando el nivel del agua de la bandeja inferior llega al nivel prefijado, el área de la pantalla digital muestra "P1" y la luz indicadora WATER FULL (Bandeja llena) se ilumina. Lleve la unidad a una ubicación de desagüe, quite el tapón inferior y deje que el agua drene. Reinstale el tapón de desagüe inferior y reinicie el electrodoméstico hasta que desaparezca el símbolo "P1". Si el error persiste, comuníquese con el servicio de atención al cliente.

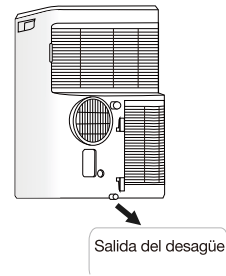

NOTA: Asegúrese de instalar el tapón de desagüe inferior antes de usar la unidad.

NOTA: Asegúrese de que la manguera esté colocada firmemente y que no haya fugas. Dirija la manguera hacia el desagüe. Asegúrese de que no hayan pliegues que obstruyan el flujo de agua. Coloque el extremo de la manguera en el desagüe y asegúrese de que apunte hacia abajo. No coloque la manguera hacia arriba.

USO DEL ACONDICIONADOR DE AIRE

Fig. A

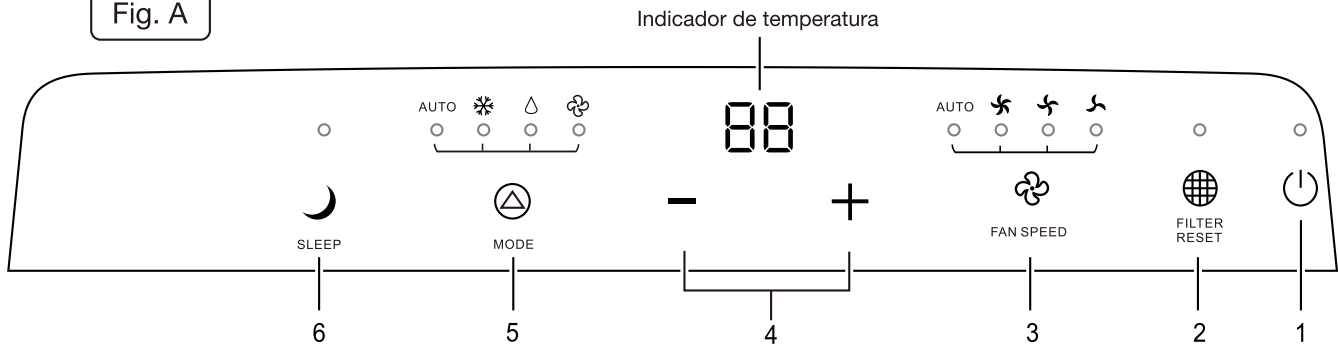
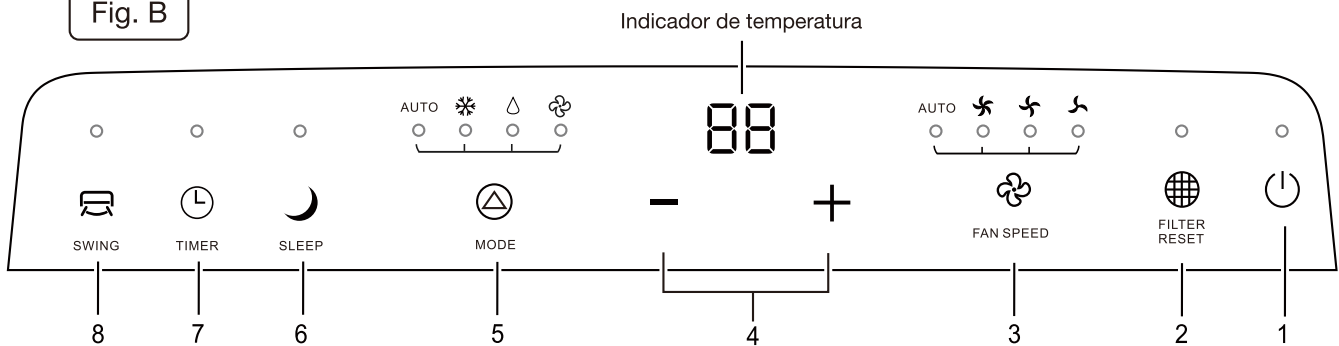

Fig. B



La apariencia puede variar.

Indicador de temperatura

- En los modos cool (Frío), cuando se presionan los botones “-” o “+”, se muestra el ajuste de temperatura en pantalla y este se puede regular.
- En los modos auto (Automático) y cool (Frío), la pantalla de la temperatura mostrará las opciones de ajuste de temperatura.
- En los modos dry (Seco) y fan (Ventilador), la pantalla de temperatura mostrará las opciones de temperatura ambiente.

Funciones de los botones

1. Botón On/Off (Encendido/Apagado) (⏻):

- Presione este botón para encender o apagar la unidad.

2. Filter Reset (Reposición del filtro) (🌀):

- Cuando la unidad complete 250 horas de funcionamiento, se encenderá la luz de reposición del filtro. Limpie el filtro de aire cuando se encienda la luz indicadora.
- Presione el botón Filter Reset (Reposición del filtro) cuando se encienda la luz indicadora. Esta permanecerá encendida hasta que se apague la unidad.

3. Botón Fan Speed (Velocidad del ventilador) (🌀):

- Presione este botón para seleccionar la velocidad del ventilador como se indica a continuación.

→ Auto → Low → Medium → High →

La luz de velocidad del ventilador se ilumina debajo de la velocidad del ventilador que se seleccione.

NOTA: En el modo fan (Ventilador), la opción de velocidad del ventilador automática no funciona.

4. Botones “-” o “+”:

- Cada vez que se presionan los botones “+” o “-” el ajuste de temperatura aumenta o disminuye en 1 °C o 1 °F.
- Los ajustes de temperatura van de 60 °F (16 °C) a 90 °F (32 °C).

5. Botón Mode (Modo) (⏻):

- Presione este botón para seleccionar el modo en el que desea operar como se indica a continuación.

→ AUTO → COOL → DRY → FAN →

La luz de modo se ilumina debajo de los diferentes modos.

6. Botón Sleep (Suspensión) (🌙):

- Presione este botón para ingresar al modo Sleep (Suspensión).
- La unidad saldrá del modo de suspensión luego de 8 horas de uso continuo y volverá al estado anterior.

NOTA: La función de sleep (Suspensión) no se puede activar en los modos fan (Ventilador) y dry (Seco).

7. Botón Timer (Temporizador) (⌚):

- a. Presione este botón para iniciar el ajuste de operación con temporizador. La luz indicadora se encenderá.
- b. Presione los botones “-” o “+” para seleccionar el tiempo deseado.
- c. El tiempo se puede aumentar o disminuir en incrementos de media hora, entre 30 minutos y 24 horas.

NOTA:

Si la función de temporizador ya está activada, presionar el botón Timer (Temporizador) (⌚) apagará esta función. Si la función de temporizador está desactivada, presionar el botón Timer (Temporizador) (⌚) encenderá esta función.

8. Botón Swing (Oscilar) (↔):

Si presiona este botón, la luz de oscilar se iluminará, y el ventilador se moverá hacia arriba y abajo.

FUNCIONAMIENTO

⚠ ADVERTENCIA



Peligro de Choque Eléctrico

Conecte a un contacto de pared de conexión a tierra de 3 terminales.

No quite la terminal de conexión a tierra.

No use un adaptador.

No use un cable eléctrico de extensión.

No seguir estas instrucciones puede ocasionar la muerte, incendio o choque eléctrico.

Antes de iniciar la unidad:

1. Asegúrese de que la unidad esté cerca de un tomacorriente.
2. Instale una manguera de escape flexible y verifique que el extremo esté bien ventilado en una ventana o con un juego de escape para pared.
3. Asegúrese de que la unidad esté colocada sobre un piso nivelado u otra superficie plana adecuada.

Modo COOL (Frío):

1. Presione el botón "MODE" (Modo) siguiendo la secuencia que se indica a continuación hasta que se ilumine el indicador de Cool (Frío).

→ AUTO → **COOL** → DRY → FAN →

2. Presione los botones "+" y "-" para seleccionar la temperatura deseada.
3. Presione el botón "FAN" (Ventilador) para seleccionar la velocidad del ventilador.

Modo Dry (Seco):

1. Presione el botón "MODE" (Modo) siguiendo la secuencia que se indica a continuación hasta que se ilumine el indicador de Dry (Seco).

→ AUTO → COOL → **DRY** → FAN →

2. En este modo, el ventilador funcionará a una velocidad fija.
3. Cierre las puertas y las ventanas para un desempeño óptimo.

NOTA: El ajuste de temperatura y la velocidad del ventilador no se pueden regular cuando se usa el modo Dry (Seco). La temperatura del ajuste es 75 °F (24 °C) y la velocidad del ventilador es baja.

Modo FAN (Ventilador):

1. Presione el botón "MODE" (Modo) siguiendo la secuencia que se indica a continuación hasta que se ilumine el indicador de ventilador.

→ AUTO → COOL → DRY → **FAN** →

2. Presione el botón "FAN" (Ventilador) para seleccionar la velocidad del ventilador.

NOTA: El ajuste de temperatura no se puede regular en el modo fan (Ventilador).

USO DEL CONTROL REMOTO

Antes de usarlo

- Antes de usar el control remoto, coloque las baterías y compruebe que los polos “+” y “-” estén bien posicionados.
- Asegúrese de apuntar el control a la ventana del receptor de señal y que no haya obstrucciones entre el receptor y el control remoto.
- El rango efectivo del control remoto de hasta 24 pies de distancia de la unidad.
- No deje caer ni tire el control remoto.
- No exponga el control remoto a líquidos o a la humedad.
- No exponga el control remoto a la luz del sol directa o al calor excesivo.
- Si el control remoto no funciona con normalidad, retire las baterías por 30 segundos antes de volver a colocarlas. Si esto no funciona, cambie las baterías.
- Cuando las cambie, no mezcle baterías nuevas con baterías viejas.
- Si el control remoto no se va a utilizar por un período de tiempo largo, retire las baterías, ya que las fugas pueden dañar el control.
- Asegúrese de desechar correctamente las baterías luego de usarlas.

NOTA: Este es un control remoto universal que incluye varios botones de funciones. Según el acondicionador de aire específico que haya comprado, algunas funciones pueden no aplicar a su unidad.

Funciones de los botones

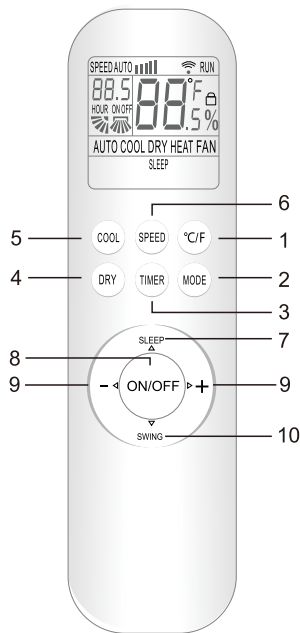

NOTA: Todos los indicadores de funciones se iluminan durante la secuencia de encendido. Los íconos individuales se iluminan cuando se activa la función correspondiente.

1. VISUALIZACIÓN DE TEMPERATURA ^{°C/°F} :

- Presione este botón para alternar entre grados Fahrenheit y Celsius.

2. MODE (Modo) ^{MODE} :

- Cada vez que presione este botón, se seleccionará un modo siguiendo la secuencia que se indica a continuación.

→ AUTO → COOL → DRY → FAN →

3. TIMER (Temporizador) ^{TIMER} :

- Si presiona este botón una vez, la luz de “ON/OFF” (Encendido/Apagado) parpadeará. Presione “+” o “-” para configurar la cantidad de horas en la que se encenderá o apagará la unidad mediante incrementos de media hora, entre 30 minutos y 24 horas.
- Presione el botón Timer (Temporizador) nuevamente para confirmar la configuración. “ON/OFF” (Encendido/Apagado) dejará de parpadear.
- Si el botón Timer (Temporizador) no se presiona dentro de los 10 segundos desde que “ON/OFF” (Encendido/Apagado) comienza a parpadear, se saldrá de la configuración del tiempo.
- Si la función de temporizador ya está activada, presionar el botón Timer (Temporizador) (⌚) apagará esta función. Si la función de temporizador está desactivada, presionar el botón Timer (Temporizador) (⌚) encenderá esta función.

4. MODO DRY (Seco) ^{DRY} :

- Presione este botón para ingresar al modo Dry (Seco).

5. MODO COOL (Frío) ^{COOL} :

- Presione este botón para ingresar al modo COOL (Frío).

6. SPEED (Velocidad) ^{SPEED} :

- Presione este botón para seleccionar la velocidad del ventilador como se indica a continuación.

→ Low → Mid → High → Auto
(●) (■) (■■■) (AUTO)

NOTA: La velocidad automática no está disponible en los modos FAN (Ventilador) o DRY (Seco).

7. SLEEP (Suspensión):

- Presione este botón para ingresar al modo SLEEP (Suspensión).
- Luego de 8 horas de funcionamiento continuo, la unidad saldrá del modo SLEEP (Suspensión) y volverá a la configuración anterior.

NOTA: La función de SLEEP (Suspensión) no se puede activar en los modos FAN (Ventilador) y AUTO (Automático).

8. ON/OFF (Encendido/Apagado):

- Presione este botón para encender o apagar la unidad.
- Esto eliminará las configuraciones existentes del Timer (Temporizador) y del modo SLEEP (Suspensión).

9. Botones “+” o “-”:

- Cada vez que se presiona “+”, el ajuste de temperatura aumenta en 1 °C o 1 °F y cada vez que se presiona “-”, disminuye en 1 °C o 1 °F.
- Los ajustes de temperatura van de 60 °F (16 °C) a 90 °F (32 °C).

NOTA: La temperatura no se puede configurar en los modos AUTO (Automático) y FAN (Ventilador).

10. SWING (OSCILAR):

- Presione este botón para que el flujo de aire oscile hacia arriba y hacia abajo, y presiónelo nuevamente para fijar la posición.

Uso

Colocar y cambiar las baterías:

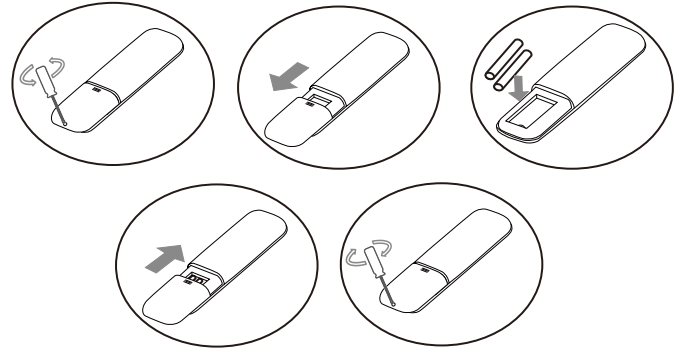

1. Use un destornillador para retirar la tapa de la carcasa. Gire el destornillador hacia la izquierda para quitar el tornillo.
2. Deslice la tapa para sacarla de la carcasa como se indica más arriba.
3. Coloque dos baterías (AAA) nuevas y compruebe que estén en la posición correcta (+ y -).
4. Deslice la tapa sobre la carcasa para volver a colocarla.
5. Vuelva a colocar el tornillo para bloquear la tapa. Gire el destornillador hacia la derecha para ajustar el tornillo.

Modo Auto (Automático):

1. Presione el botón “MODE” (Modo) y seleccione Auto (Automático).
 2. Si presiona el botón “SPEED” (Velocidad), la velocidad no cambiará en el modo Auto (Automático). La velocidad del ventilador se cambia automáticamente en este modo.
- NOTA:** En el modo Auto (Automático), no se puede configurar la temperatura.

Modos Cool (Frío):

1. Presione el botón “MODE” (Modo) y seleccione Cool (Frío).
2. Presione los botones “+” o “-” para configurar la temperatura dentro de un rango de 60 °F (16 °C) a 90 °F (32 °C). La pantalla cambiará a medida que toca el botón.
3. Presione el botón “SPEED” (Velocidad) para seleccionar la velocidad del ventilador entre LOW (BAJA), MID (MEDIA), HIGH (ALTA) y AUTO (AUTOMÁTICA).

Modo Fan (Ventilador):

1. Presione el botón “MODE” (Modo) y seleccione Fan (Ventilador).
 2. Presione el botón “SPEED” (Velocidad) para seleccionar la velocidad del ventilador entre LOW (BAJA), MID (MEDIA) y HIGH (ALTA).
- NOTA:** La configuración de la temperatura no está disponible en el modo Fan (Ventilador).

Modo Dry (Seco):

1. Presione el botón “MODE” (Modo) y seleccione Dry (Seco).
 2. Presione los botones “+” o “-” para configurar la temperatura dentro de un rango de 60 °F (16 °C) a 90 °F (32 °C).
- NOTA:** La configuración de la velocidad no está disponible en el modo Dry (Seco).

CUIDADO Y LIMPIEZA

- No utilice gasolina, benceno, diluyentes, insecticidas líquidos ni otro químico en el acondicionador de aire, ya que estas sustancias pueden afectar a la unidad de manera negativa y pueden generar grietas o deformar las piezas de plástico.
- Jamás intente limpiar la unidad tirándole agua directamente sobre sus superficies, ya que esto generará un deterioro de los componentes eléctricos de los aislantes de los cables.

Limpieza de la unidad

Cuando limpie el exterior de la unidad, hágalo con un paño tibio y húmedo.



Limpieza de los filtros de aire

1. Retire el filtro de aire superior.

NOTA: Para retirar el filtro de aire superior, primero retire la rejilla. Consulte la imagen a continuación.

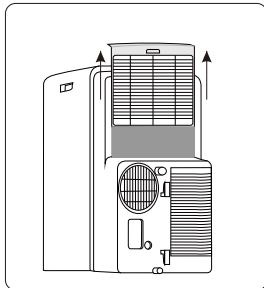

2. Limpie el filtro de aire superior.

Limpie el filtro de aire con una aspiradora. Si el filtro de aire está muy sucio, lávelo en agua tibia (debajo de los 104 °F [40 °C]) con un detergente suave y luego déjelo secar a la sombra.



3. Vuelva a instalar el filtro de aire superior y la rejilla en el acondicionador de aire.

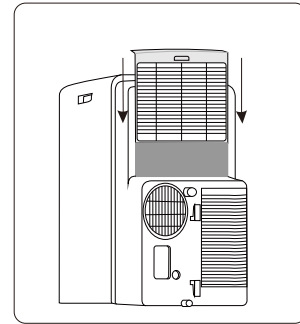

4. Limpie el filtro de aire inferior.

Limpie el filtro de aire inferior con una aspiradora.

NOTA: No es necesario retirar el filtro de aire inferior del acondicionador de aire.

ESPECIFICACIONES

Modelo	WHAP081BWC	WHAP101BWC	WHAP131BWC
Voltaje/Frecuencia	115 V/60 Hz	115 V/60 HZ	115 V/60 HZ
Corriente/Amperaje	9.5 A	11 A	11 A
Capacidad de enfriamiento (BTU/hora)	8000	10000	13000
Capacidad de enfriamiento ajustada por temporada (SACC) (BTU/hora)	5500	6500	8000
Tipo de refrigerante	R410A	R410A	R410A
Temporizador	24 horas	24 horas	24 horas
Dimensiones Ancho x Profundidad x Altura	13,2" x 16,1" x 27,6" 33,5 x 40,9 x 70,1 cm	13,2" x 16,1" x 27,6" 33,5 x 40,9 x 70,1 cm	18,7" x 15,2" x 28" 47,5 x 38,6 x 71,1 cm
Peso	60,6 lbs 27,5 kg	62,8 lbs 28,5 kg	69,5 lbs 31,5 kg

SOLUCIÓN DE PROBLEMAS

Pruebe primero las soluciones aquí sugeridas; tal vez, podría evitarse el costo de llamar al servicio técnico.

Si experimenta lo siguiente	Causas posibles	Solución
La unidad no funciona	El interruptor de encendido disponible en la unidad está en posición de apagado.	Enciéndalo.
	Se ha quemado un fusible de la casa.	El fusible debe ser reemplazado por un electricista calificado.
	Se ha disparado un disyuntor en la casa.	Reposicione el disyuntor.
La unidad no enfría	El ajuste de temperatura no está regulado en un punto suficientemente frío.	Ajuste la unidad a una temperatura adecuada; el ajuste de temperatura debe ser inferior a la temperatura ambiente.
	Hay polvo en el filtro de aire y lo bloquea.	Limpie el filtro de aire.
	La entrada o salida de aire de la máquina está bloqueada.	Ubique dónde está la obstrucción y elimínela.
	La temperatura de la habitación es demasiado alta.	Espere el tiempo suficiente como para que la unidad pueda enfriar la habitación. El tiempo puede variar dependiendo de la temperatura de la habitación y otros factores.
	La capacidad de enfriamiento no es suficiente.	Compruebe que las especificaciones del producto sean adecuadas para las dimensiones de la habitación.
	Las ventanas o las puertas que dan al exterior están abiertas.	Cierre las puertas y las ventanas.
Ruido o vibración	La superficie no está nivelada o no es lo suficientemente plana.	Si es posible, coloque la unidad en una superficie plana y nivelada.
El control remoto no funciona	Las baterías del control remoto se agotaron.	Revise la imagen del nivel de las baterías en el control remoto. Reemplace las baterías si es necesario.
	El control remoto no está apuntando hacia el acondicionador de aire.	Asegúrese de que el control remoto esté orientado hacia el acondicionador de aire y de que nada bloquee la ventana sensora del control remoto en el panel de control.

AYUDA O SERVICIO TÉCNICO

Antes de solicitar asistencia o servicio técnico, consulte la sección "Solución de problemas". Esto le podría ahorrar el costo de una llamada al servicio técnico. Si considera que aún necesita ayuda, siga las instrucciones que aparecen a continuación.

Cuando llame, tenga a mano la fecha de compra y los números completos de modelo y de serie del electrodoméstico. Esta información nos ayudará a atender mejor su solicitud.

En EE. UU.

Llame al servicio al cliente de XLS Products sin costo alguno al:
1-800-207-1156.

Nuestros consultores ofrecen ayuda con:

- Características y especificaciones de nuestra línea completa de electrodomésticos.
- Información sobre la instalación.
- Procedimientos de uso y mantenimiento.
- Accesorios y piezas para reparación.
- Asistencia al cliente especializada.
- Recomendaciones de distribuidores locales, distribuidores de repuestos y empresas de servicio. Los técnicos de servicio designados de XLS Products están capacitados para cumplir con la garantía del producto y proveer servicio una vez que la garantía caduque en cualquier lugar de los Estados Unidos.

Para obtener más asistencia:

Si necesita asistencia adicional, puede escribir a XLS Products con sus preguntas o dudas a:

XLS Products, Inc.
Customer Service
P.O. Box 16262
Philadelphia, PA 19114-0262

Incluya en su correspondencia un número de teléfono en el que lo podamos localizar durante el día.

En Canadá

Llame al servicio al cliente de XLS Products sin costo alguno al:
1-800-207-1156.

Nuestros consultores ofrecen ayuda con:

- Características y especificaciones de nuestra línea completa de electrodomésticos.
- Procedimientos de uso y mantenimiento.
- Accesorios y piezas para reparación.
- Recomendaciones de distribuidores locales, distribuidores de repuestos y empresas de servicio. Los técnicos designados por XLS Products están capacitados para cumplir con la garantía del producto y ofrecer servicio después de la garantía en cualquier lugar de Canadá.

Para obtener más asistencia:

Si necesita asistencia adicional, puede escribir a XLS Products con sus preguntas o dudas a:

XLS Products, Inc.
Customer Service
P.O. Box 16262
Philadelphia, PA 19114-0262

Incluya en su correspondencia un número de teléfono en el que lo podamos localizar durante el día.

GARANTÍA DE XLS PRODUCTS PARA EL ACONDICIONADOR DE AIRE PORTÁTIL WHIRLPOOL®

GARANTÍA LIMITADA DE UN AÑO

Durante un año a partir de la fecha de compra, cuando este producto se opere y se mantenga de acuerdo con las instrucciones que se adjuntan o se suministran con el producto, XLS Products pagará las piezas de reemplazo y la mano de obra de reparación para corregir defectos en los materiales o en la mano de obra, o reemplazará el producto a nuestro criterio. El servicio deberá ser suministrado por una compañía de servicio designada por XLS Products. Esta garantía no cubre el filtro de aire.

LO QUE XLS PRODUCTS NO PAGARÁ

1. Visitas de servicio técnico para corregir la instalación de su producto, enseñarle a usar su producto, cambiar fusibles de la casa o restablecer cortocircuitos, reemplazar o limpiar filtros, o corregir la instalación eléctrica.
2. Visitas de servicio técnico para reparar o reemplazar filtros de aire. Esos insumos están excluidos de la cobertura de la garantía.
3. Reparaciones cuando su producto se use para fines ajenos al uso doméstico normal de una sola familia.
4. Daños causados por accidente, alteración, uso indebido, abuso, incendio, inundación, actos fortuitos, instalación incorrecta, instalación que no esté de acuerdo con los códigos eléctricos o de plomería locales o el empleo de productos no aprobados por XLS Products.
5. Piezas de repuesto o costos de mano de obra de reparación para unidades que se empleen fuera de los Estados Unidos o Canadá.
6. Recogida y entrega. Este producto está diseñado para ser reparado en el hogar.
7. Reparaciones de piezas o sistemas como resultado de modificaciones no autorizadas que se hayan efectuado en el electrodoméstico.
8. Gastos de viaje y transporte para realizar el servicio del producto en lugares remotos.
9. La remoción y reinstalación de su electrodoméstico si estuviera instalado en un lugar inaccesible o si no estuviera instalado de conformidad con las instrucciones de instalación publicadas.

EXCLUSIÓN DE GARANTÍAS IMPLÍCITAS; LIMITACIÓN DE RECURSOS

EL ÚNICO Y EXCLUSIVO RECURSO DEL CLIENTE SEGÚN LOS TÉRMINOS DE ESTA GARANTÍA LIMITADA SERÁ EL DE REPARAR EL PRODUCTO SEGÚN SE ESTIPULA EN LA PRESENTE. LAS GARANTÍAS IMPLÍCITAS, INCLUSO LAS GARANTÍAS DE COMERCIABILIDAD O DE IDONEIDAD PARA UN PROPÓSITO PARTICULAR, SE LIMITARÁN A UN AÑO O AL PERÍODO MÁS CORTO PERMITIDO POR LEY. XLS PRODUCTS NO SE RESPONSABILIZARÁ POR DAÑOS INCIDENTALES O CONSECUENTES. ALGUNOS ESTADOS Y PROVINCIAS NO PERMITEN LA EXCLUSIÓN O LIMITACIÓN DE DAÑOS INCIDENTALES O CONSECUENTES, O LIMITACIONES DE LA DURACIÓN DE GARANTÍAS IMPLÍCITAS DE COMERCIABILIDAD O IDONEIDAD, DE MODO QUE LAS LIMITACIONES O EXCLUSIONES ANTES MENCIONADAS PUEDEN NO APLICARSE EN SU CASO. ESTA GARANTÍA LE OTORGA DERECHOS LEGALES ESPECÍFICOS Y ES POSIBLE QUE TENGA TAMBIÉN OTROS DERECHOS QUE PUEDEN VARIAR DE UN ESTADO A OTRO O DE UNA PROVINCIA A OTRA.

Esta garantía no tiene vigor fuera de los cincuenta estados de los Estados Unidos y Canadá. Contacte a su distribuidor autorizado de XLS Products para determinar si corresponde otra garantía.

Si necesita servicio técnico, consulte primero la sección "Solución de problemas" del Manual de uso y cuidado. Después de consultar "Solución de problemas", puede buscar ayuda adicional consultando la sección "Ayuda o servicio técnico" o llamando a XLS Products. En los EE. UU., llame al 1-800-207-1156. En Canadá, llame al 1-800-207-1156.

Guarde este libro y su comprobante de compra juntos para referencia futura. Deberá proporcionar el comprobante de la compra o la fecha de instalación para obtener servicio técnico bajo la garantía.

Anote la siguiente información siguiente sobre su acondicionador de aire para facilitar la obtención de asistencia o servicio si llegara a necesitarlo. Deberá tener a mano el número completo del modelo y la serie. Puede encontrar esta información en la etiqueta con el número de modelo y de serie ubicada en el producto.

Nombre del distribuidor _____

Dirección _____

Número de teléfono _____

Número de modelo _____

Número de serie _____

Fecha de compra _____

NOTES

®/™ ©2021 Whirlpool. All rights reserved. Manufactured under license by XLS Products, Pennsylvania.

Tous droits réservés. Fabriqué sous licence par XLS Products, Pennsylvanie.

W11418753C

Todos los derechos reservados. Fabricado bajo licencia por XLS Products, Pennsylvania.

01/21