

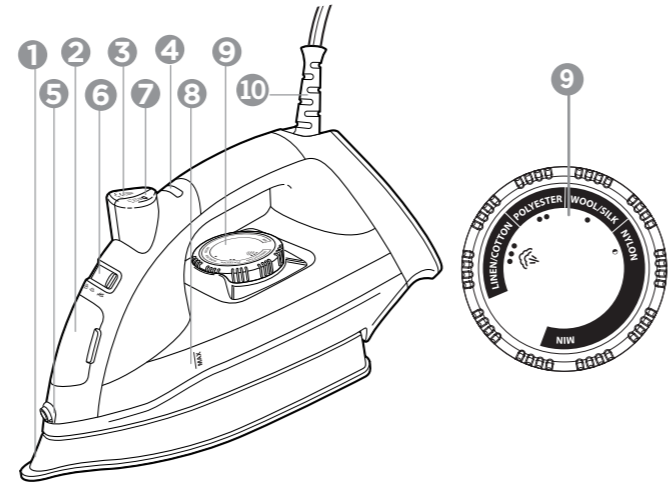

GI305 series

This manual covers model numbers:
GI305 10, GI305C 10
Euro-Pro Operating LLC
Newton, MA 02459
1-800-798-7398
COPYRIGHT © EURO-PRO OPERATING LLC 2013
PRINTED IN CHINA
Illustrations may differ from actual product.
Euro-Pro and Shark are trademarks of Euro-Pro Operating LLC.



FEATURES

- | | |
|--|---|
| 1 Stainless Steel Soleplate | 7 Spray Button |
| 2 Water Inlet Door | 8 Water Level Window |
| 3 Steam Burst Button | 9 Fabric/Temperature Selector Dial |
| 4 LED Indicator Light | 10 Pivot Cord |
| 5 Spray Nozzle | 11 Anti-Drip Function (not shown) |
| 6 Variable Steam Control/Self-Clean Lever | |

TECHNICAL SPECIFICATIONS: 120 Volts, 60 Hz., 1500 Watts

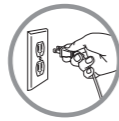

This appliance has a polarized plug (one blade is wider than the other). As a safety feature, this plug will fit into a polarized outlet only one way. If the plug does not fit fully into the outlet, reverse the plug. If it still does not fit, contact a qualified electrician. Do not attempt to defeat this safety feature.

ONE YEAR LIMITED WARRANTY

EURO-PRO Operating LLC warrants this product to be free from material defects and workmanship for a period of one (1) year from the date of purchase when utilized for normal household use, subject to the following conditions, exclusions and exceptions.

The liability of EURO-PRO Operating LLC is limited solely to the cost of the repair or replacement of the unit at our option. This warranty does not cover normal wear of parts and does not apply to any unit that has been tampered with or used for commercial purposes. This limited warranty does not cover damage caused by misuse, abuse, negligent handling or damage due to faulty packaging or mishandling in transit. This warranty does not cover damage or defects caused by or resulting from damages from shipping or repairs, service or alteration to the product or any of its parts, which have been performed by a repair person not authorized by EURO-PRO Operating LLC.

If your appliance fails to operate properly while in use under normal household conditions within the warranty period, you may return the complete appliance and accessories with proof of purchase and date, freight prepaid. For customer service support, call **1-800-798-7398** or visit our website at **www.sharkclean.com**.

If the appliance is found by EURO-PRO Operating LLC to be defective, in EURO-PRO Operating LLC's sole discretion, we will repair or replace it free of charge. Proof of purchase date and check made payable to EURO-PRO Operating LLC in the amount of \$12.95 to cover the cost of return shipping and handling must be included.

This warranty is extended to the original purchaser of the unit and excludes all other legal, implied and/or conventional warranties. The responsibility of EURO-PRO Operating LLC if any, is limited to the specific obligations expressly assumed by it under the terms of this Limited Warranty. In no event is EURO-PRO Operating LLC liable for incidental or consequential damages to anyone of any nature whatsoever. Some states do not permit the exclusion or limitation of incidental or consequential damages, so the above may not apply to you.

This Limited Warranty gives you specific legal rights, and you may also have other rights which vary from state to state or province to province.

***IMPORTANT:** Carefully pack item to avoid damage in shipping. Be sure to include proof of purchase date and to attach a tag to item before packing including your name, complete address and phone number with a note giving purchase information, model number and what you believe is the problem with the item. We recommend you insure the package (as damage in shipping is not covered by your warranty). Mark the outside of your package "ATTENTION CUSTOMER SERVICE". We are constantly striving to improve our products, therefore the specifications contained herein are subject to change without notice.

BEFORE FIRST TIME USE

- Before using your iron for the first time, please remove all the packaging material.
- When you turn on the iron for the first time it might emit an odor for the first ten minutes. This is because the materials used in making the iron are heating up. The odor is safe and should not re-occur after the initial heating.

USING YOUR IRON

- Fill water carefully into the water tank without going over "Max" line. Make sure the Water Inlet Door is closed to avoid spilling while in use.
- Plug in the iron into any 120V AC polarized electrical outlet. The LED Indicator Light on the handle will light up.
- Set the desired fabric/temperature by turning the Fabric/Temperature Selector Dial.
- The LED Indicator Light on the handle will become green once the selected temperature is reached. If you wish to change the temperature, the LED Indicator Light will change to amber to show that the iron is either heating up or cooling down. The LED Indicator Light will turn green again when the iron reaches the selected temperature.
- Turn the Variable Steam Control Lever to select high or low steam setting. Select "☒" on the steam control for dry ironing. You can now start ironing.
- Use the Steam Burst Button to remove stubborn wrinkles. Allow an interval of 3 seconds between each burst. Overuse of the steam burst may cause water spitting or weak steam performance.
- The Steam Burst feature also works in the vertical position. This is especially useful to remove wrinkles from hanging clothes, delicate garments and other fabrics. Hold the iron in the upright position several inches away from the article.
- Use the Spray Button to dampen the fabric to tackle tough wrinkles, if necessary.

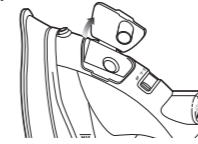

ANTI-DRIP FEATURE

- The anti-drip feature is built in to this iron. It prevents water spitting when the temperature is too low.
- Steam cannot be produced if the soleplate is not hot enough. It may result in water spitting or leaking from the soleplate. The anti-drip feature reduces water dripping and leaking when ironing at low temperatures.

ELECTRONIC MULTI POSITION AUTO-OFF

- This iron is equipped with an electronic auto-off feature that switches the iron off if it has been idle for 15 minutes in the upright position and after 30 seconds in the sideways or flat positions.
- The Indicator Light will flash in red on the handle when the iron is in auto-off mode. To turn the iron back on, just gently rock the iron back and forth several times until the LED Indicator Light is re-illuminated. The iron might have to warm up for a minute if the auto-off feature was activated for an extended time.

SELF-CLEANING

- Fill the water tank to the "MAX" level. Do not overfill.
- Stand the iron on its heel, standing up on a protected surface and plug into the electrical outlet.
- Set the Fabric/Temperature Selector Dial to "•••" setting. Wait until the light stops flashing. The iron is now on the preset temperature.
- Hold the iron horizontally over the sink. Turn and hold the Steam Control Lever all the way to the right to the SELF CLEAN position.
- Move the iron back and forth. Boiling water and steam will now be ejected from the holes in the soleplate. Use caution when doing this as the water and the steam are hot enough to cause burns.
- Repeat step 19 until the impurities and scale are washed away.
- Empty any excess water from the tank. Don't touch the hot surfaces, water, or steam because injury may occur.
- Turn the steam control to "☒".
- Place the iron in upright position and let it cool down.

USEFUL TIPS

- Read all garment care labels before you start ironing. You can also test the temperature of the iron on a hem or an inside seam.
- Iron similar fabrics together and in sequence of synthetic fibers nylon, silk/wool, polyester, and cotton/linen. This will reduce the need to adjust the temperature frequently.

IRONING GUIDE

LABEL INDICATION					
FABRIC TYPE	Nylon	Silk or wool	Polyester	Cotton or linen	Please note that the symbol above on the label of your garment means that THE ARTICLE CANNOT BE IRONED
FABRIC/TEMP. SELECTOR					
STEAM CONTROL					
BURST OF STEAM	NO	NO	NO	YES	
SPRAY	YES	YES	YES	YES	

STORAGE AND CARE

- Always turn the Variable Steam Control Lever to "☒" after you have emptied the water tank.
- Allow the iron to cool down before putting it away.
- Place the iron in the upright position resting on its heel, during heating up, cooling down and storage.
- Avoid any sharp material contacting the soleplate.
- Every two weeks, clean the exterior of the iron with a damp cloth and wipe dry.
- If you use spray starch, wipe the soleplate occasionally with a soft, damp cloth to prevent deposit build-up.
- If the iron hasn't been used in a few weeks, hold the iron horizontally and allow steaming for 2 minutes before ironing.

ALWAYS REMEMBER

- Unplug the iron from the electrical outlet before pouring water into the iron.
- Always empty the water in the iron after each use.
- Never iron or steam clothes while they are being worn.
- Be very careful when filling the iron with water. Injuries may occur if the hot metal parts, hot water or steam are contacted.

TROUBLE SHOOTING

The iron doesn't heat up	Iron should be plugged into a 120V AC electric outlet only. Make sure the plug is securely in the socket. Temperature setting might be too low. Try turning to a higher setting. Auto-off feature is activated.
An odor is being emitted from the new iron or small particles are coming out	This is normal. Follow the instructions for first-time use and allow iron to steam through 2-3 fillings and press the Steam Burst Button occasionally to eliminate small white particles.
Iron doesn't steam	Water tank may be empty or water level is very low. Add water. Make sure the fabric/temperature setting and the Variable Steam Control Lever are correctly set. For maximum steam, set to "☒" on the Variable Steam Control Lever and the temperature setting should be set on "•••". Variable Steam Control Lever is set on "☒". The soleplate is not hot enough and the anti-drip feature switches off the steam. Always allow the iron to reach the selected temperature with the Variable Steam Control Lever setting at "☒". For more steam, turn temperature dial to a higher setting and the steam control to "☒". If the temperature setting and steam control settings are correct and there is no steam, gently move the iron left or right a couple of times. Move the Variable Steam Control Lever from "☒" to "☒" a few times.
Water droplets coming from steam vents.	Variable Steam Control Lever may be set in "self clean" position. Align the lever to the "☒" to "☒" steam setting. Iron may not be hot enough. Set temperature to "•••" position. Always allow iron sufficient time to heat up before activating the variable steam control. The Steam Burst may have been overused. Allow more time between each burst.

IMPORTANT SAFETY INSTRUCTIONS

READ ALL INSTRUCTIONS BEFORE USING YOUR IRON

When using your iron, basic safety precautions should always be followed, including the following:

- Use iron only for its intended use.
- To protect against risk of electrical shock, do not immerse the iron in water or other liquids.
- DO NOT** yank cord to disconnect from outlet. Grasp plug and pull to disconnect.
- DO NOT** allow cord to touch hot surfaces. Let iron cool completely before putting away. Loop cord loosely around iron when storing.
- Before unplugging the unit, turn the temperature dial to the "MIN" setting.
- Always disconnect iron from electrical outlet when filling with water, emptying, or when not in use.
- IMPORTANT:** This appliance is not intended for use by persons (including children) with reduced physical, sensory or mental capabilities, or lack of experience and knowledge. **Close Supervision** is necessary for any appliance being used near **children**. **DO NOT** leave iron unattended while connected or on an ironing board.
- Close supervision is necessary for any appliance being used by or near children. **DO NOT** leave iron unattended while connected to the power supply or on an ironing board.
- DO NOT** use or stand the iron on an unstable surface.
- When placing the iron in its upright position, ensure that the surface on which the iron is placed is stable. Never use or rest the iron on an unstable surface.
- While the iron is hot, never set iron on an unprotected surface - even if it is on its heel rest.
- Always store your iron standing upright, not on the soleplate. If stored face down, even the smallest amount of moisture will cause the soleplate to corrode and stain.
- This appliance is for household use only.

- CAUTION!** TO PREVENT ELECTRIC SHOCK OR OTHER INJURY, before filling the iron with water, make sure that the plug is removed from the outlet.
- WARNING:** Never fill the iron with fabric conditioner, starches or any other solution, as these will damage the steam mechanism. Do not use contaminated water.
- CAUTION!** TO AVOID FIRE, never leave iron unattended while it is plugged in.
- CAUTION!** TO PREVENT ELECTRIC SHOCK, never use the iron in a location where it can fall or be pulled into water or another liquid. If the iron falls into water or other liquid, unplug it immediately. DO NOT reach into the water or liquid.
- WARNING:** Never use scouring pads, abrasive or chemical cleaners, or solvents to clean the exterior or soleplate of your iron. Doing so will scratch and/or damage the surface.
- CAUTION!** DO NOT aim iron at face, towards yourself, or anyone else while using or adjusting steam. Burns or serious injury may occur.

SPECIAL INSTRUCTIONS

- To avoid a circuit overload, do not operate another high-wattage appliance on the same circuit.
- If an extension cord is absolutely necessary, use a 15-ampere cord. Cords rated for less amperage can result in a risk of fire or electric shock due to overheating. Use care to arrange the extension cord so it cannot be pulled or be tripped over.

SAVE THESE INSTRUCTIONS

Shark
www.sharkclean.com

**MANUEL DU
PROPRIÉTAIRE**



GI305 série

Ce manuel couvre les numéros de modèles:
GI305 10, GI305C 10

Euro-Pro Operating LLC, Newton, MA 02459,
1-800-798-7398

Copyright© Euro-Pro Operating LLC 2013

IMPRIMÉ EN CHINE

Les illustrations peuvent différer du produit réel.

Euro-Pro et **Shark** sont des marques de commerce de Euro-Pro Operating LLC.

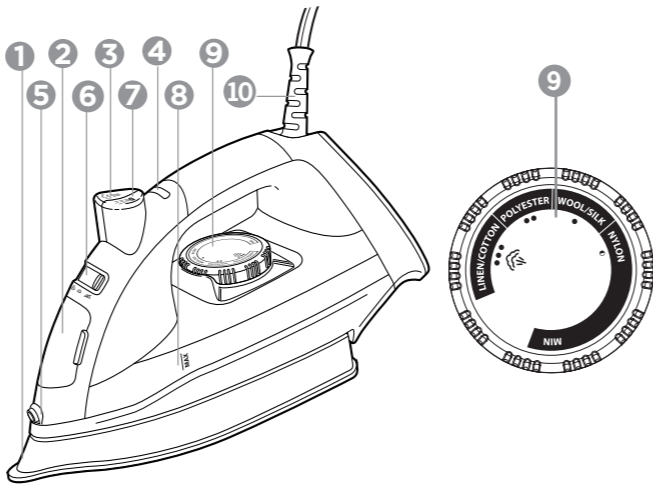

CARACTÉRISTIQUES

- 1 Plaque en acier inoxydable**
- 2 Couvercle de l'orifice d'eau**
- 3 Bouton de jet de vapeur**
- 4 Voyant DEL**
- 5 Jet de vaporisation**
- 6 Levier de commande de vapeur variable et d'auto nettoyage**
- 7 Bouton de pulvérisation atomiseur**
- 8 Fenêtre de niveau d'eau**
- 9 Cadran de sélection du type de tissu et de la température**
- 10 Cordon pivotant**
- 11 Fonction antigoutte** (non illustré)

SPÉCIFICATIONS TECHNIQUES : 120 Volts, 60 Hz., 1500 Watts

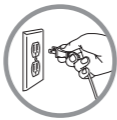

Cet appareil est doté d'un cordon à fiche polarisée (une lame de contact est plus large que l'autre). Par sécurité, cette fiche ne s'insère que dans un seul sens dans une prise polarisée. Si la fiche ne s'insère pas dans la prise, retournez la fiche. Si elle ne s'adapte toujours pas, contactez un électricien qualifié. Ne contournez pas cette mesure de sécurité.

GARANTIE LIMITÉE DE UN AN

EURO-PRO Operating LLC garantit ce produit contre toute défectuosité matérielle ou de main d'œuvre pour une période d'un (1) an à compter de la date d'achat originale, lorsqu'utilisé dans le cadre d'un usage domestique normal, sujet aux conditions, exclusions et exceptions suivantes.

La responsabilité d'EURO-PRO Operating LLC est limitée au coût des réparations ou du remplacement de l'appareil, à sa convenance. Cette garantie ne couvre pas l'usure normale des pièces et ne s'applique pas aux appareils ayant été altérés ou utilisés à des fins commerciales. Cette garantie limitée ne couvre pas les dommages causés par une mauvaise utilisation, l'abus, la négligence lors de la manipulation, un emballage inadéquat ou la mauvaise manipulation en transit. Cette garantie ne couvre pas les dommages ou défauts causés par ou résultant du transport, des réparations, de l'entretien ou de l'altération du produit ou à ces pièces effectuée par un réparateur non-autorisée d'EURO-PRO Operating LLC.

*Si votre appareil ne fonctionne pas comme il le devrait lors d'un usage domestique normal pendant la période de garantie, vous pouvez le retourner complet avec ses accessoires, frais préaffranchis. Pour contacter le service d'assistance à la clientèle, appelez au **1-800-798-7398** ou visitez notre site Internet sur **www.sharkclean.com**.*

S'il s'avérait que l'appareil possède une défectuosité, EURO-PRO Operating LLC le réparera ou le remplacera sans frais, à sa seule discrétion. Une preuve d'achat incluant la date ainsi qu'un chèque au nom d'EURO-PRO Operating LLC au montant de 12,95 \$ pour couvrir les frais d'expédition de retour et la manutention doivent être inclus.

Cette garantie est couverte pour l'acheteur initial du produit et exclue toute autre garantie légale, implicite ou conventionnelle. La responsabilité d'EURO-PRO Operating LLC, s'il y en a une, se limite aux obligations spécifiques exprimées sous les termes de cette garantie limitée. En aucun cas, EURO-PRO Operating LLC ne peut être tenu responsable d'incidents ou dommages indirects à quiconque et de toute nature que ce soit. Certaines provinces n'autorisent pas l'exclusion ou la limitation de dommages circonstanciels ou conséquents, auquel cas cette disposition ne s'appliquerait pas.

Cette garantie limitée vous confère des droits juridiques spécifiques, et d'autres droits légaux vous sont peut-être disponibles, variant d'un état à l'autre d'une province à l'autre.

**IMPORTANT : Emballez soigneusement l'appareil pour éviter tout dommage lors du transport. Assurez-vous de joindre la preuve d'achat et d'attacher à l'appareil une étiquette mentionnant votre nom, adresse complète ainsi que le numéro de téléphone, de même que l'information concernant l'achat, le numéro de modèle et le problème, selon vous, de l'appareil. Nous vous recommandons d'assurer votre colis (puisque les dommages lors du transport ne sont pas couverts par la garantie). Indiquez sur l'extérieur de votre colis « ATTENTION SERVICE À LA CLIENTELE ». Nous essayons constamment d'améliorer nos produits, donc les clauses contenues dans ce document peuvent changer sans préavis.*

AVANT LA PREMIÈRE UTILISATION

- Avant d'utiliser votre fer pour la première fois, veuillez retirer tout le matériel d'emballage.
- Lors de la première mise sous tension du fer, une odeur pourrait se dégager pendant les dix premières minutes de fonctionnement. Il s'agit des matériaux composant le fer qui chauffent. L'odeur est sans danger et ne devrait pas réapparaître après le chauffage initial.

UTILISATION DE VOTRE FER

- Remplissez délicatement le réservoir d'eau au niveau désiré sans dépasser la ligne « MAX ». Assurez-vous que le couvercle de l'orifice d'eau est fermé pour éviter toute éclaboussure d'eau pendant l'utilisation du fer.
- Branchez le fer dans une prise électrique polarisée de 120 V c.a. Le voyant DEL de la poignée s'allumera.
- Réglez la température de repassage désirée en tournant le cadran de sélection du type de tissu et de la température.
- Le voyant DEL de la poignée deviendra vert lorsque le fer a atteint la température désirée. Lors du changement du réglage de température, le voyant DEL devient jaune pour indiquer que le fer chauffe ou refroidit. Le voyant DEL deviendra vert de nouveau lorsque le fer a atteint la température désirée.

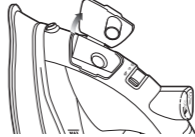

- Tournez le levier de commande de vapeur variable au réglage de vapeur approprié (faible ou élevé). À l'aide de la commande de vapeur, sélectionnez «  » pour le repassage à sec. Vous pouvez maintenant commencer le repassage.
- Utilisez le bouton de jet de vapeur pour effacer les plis rebelles. Attendez trois secondes entre chaque jet de vapeur. L'usage excessif du jet de vapeur peut causer des éclaboussures d'eau ou affaiblir la puissance de la vapeur.
- La fonction de jet de vapeur fonctionne également en position verticale. Cette fonction est particulièrement utile pour effacer les faux plis des vêtements suspendus, des vêtements délicats et autres tissus. Tenez le fer en position verticale, à plusieurs pouces de distance des articles.
- Appuyez sur le bouton de pulvérisation atomiseur pour humidifier le tissu afin d'effacer les plis rebelles, le cas échéant.



FONCTION ANTIGOUTTE

- Ce fer comporte une fonction antigoutte intégrée. Elle prévient les éclaboussures d'eau lors du repassage à basse température.
- Le fer ne produit aucune vapeur lorsque la plaque n'est pas suffisamment chaude. L'eau pourrait vous éclabousser ou s'échapper par la plaque. La fonction antigoutte réduit les éclaboussures et les fuites d'eau lors du repassage à basse température.

ARRÊT AUTOMATIQUE ÉLECTRONIQUE À POSITIONS MULTIPLES

- Ce fer comporte une fonction d'arrêt automatique électronique. Cette fonction éteint l'appareil lorsque celui-ci n'a pas bougé pendant 15 minutes en position verticale ou pendant 30 secondes à plat ou latéralement.
- Le voyant sur la poignée clignote en rouge lorsque le fer est en mode d'arrêt automatique. Pour remettre le fer en marche, il suffit de balancer doucement le fer de l'avant vers l'arrière à quelques reprises jusqu'à ce que le voyant DEL s'allume de nouveau. Le fer devra peut-être réchauffer pendant quelques minutes si l'arrêt automatique a été activé pendant une période prolongée.













AUTONETTOYAGE

- Remplissez le réservoir au niveau « MAX ». Ne pas trop remplir le fer.
- Déposez le fer droit sur son talon d'appui, sur une surface protégée, et branchez-le dans la prise électrique.
- Tournez le cadran de sélection du type de tissu et de la température à la position «  ». Attendez que le voyant cesse de clignoter. Le fer a maintenant atteint la température préréglée.
- Tenez le fer dans le sens horizontal, au-dessus de l'évier. Appuyez à fond vers la droite sur le levier de commande de vapeur et maintenez-le enfoncé à la position SELF CLEAN (auto nettoyage).
- Balancez le fer de l'avant vers l'arrière. L'eau chaude et la vapeur seront évacuées par les orifices situés dans la plaque. Soyez prudent lors de cette étape, car l'eau et la vapeur sont suffisamment chaudes pour causer des brûlures.
- Répétez l'étape 19 jusqu'à ce que toutes les impuretés et le tartre soient éjectés.
- Videz le réservoir d'eau. Ne touchez pas les surfaces chaudes, l'eau et la vapeur, car des blessures pourraient survenir.
- Tournez le levier de commande de vapeur à la position «  ».
- Déposez le fer en position verticale et laissez-le refroidir.

CONSEILS PRATIQUES

- Lisez toutes les étiquettes d'entretien des vêtements avant de les repasser. Vous pouvez aussi faire un essai de température sur un ourlet ou une couture intérieure.
- Repassez les tissus semblables ensemble, en commençant par les fibres synthétiques, le nylon, la soie et la laine, le polyester, le coton et le lin. Cela vous évitera de devoir régler fréquemment la température.

GUIDE DE REPASSAGE

INDICATION SUR L'ÉTIQUETTE					
TYPE DE TISSU	Acrylique ou nylon	Soie ou laine	Polyester	Coton ou lin	Prendre note que le symbole ci-dessus, lorsque présent sur l'étiquette de votre vêtement, signifie que CET ARTICLE NE DOIT PAS ÊTRE REPASSÉ
RÉGL. DE TYPE DE TISSU/TEMP					
COMMANDE DE VAPEUR					
JET DE VAPEUR	NON	NON	NON	OUI	
VAPORISATEUR	OUI	OUI	OUI	OUI	

RANGEMENT ET ENTRETIEN

- Réglez toujours le cadran de réglage de vapeur variable à «  » après avoir vidé le réservoir d'eau.
- Laissez le fer refroidir avant de le ranger.
- Installez le fer en position verticale sur son talon d'appui pendant qu'il réchauffe ou refroidit et lors du rangement.
- Évitez tout contact entre la plaque et des objets tranchants.
- Toutes les deux semaines, nettoyez la surface externe du fer à l'aide d'un linge humide et essuyez-la.
- Si vous utilisez de l'amidon en vaporisateur, essuyez la plaque de temps en temps avec un linge doux et humide pour éviter l'accumulation de dépôts.
- Si le fer n'a pas été utilisé depuis quelques semaines, tenez le fer en position horizontale et laissez la vapeur s'évacuer pendant environ deux minutes avant de repasser.



NE PAS OUBLIER

- Débranchez le fer avant de remplir d'eau le réservoir.
- Videz toujours le réservoir d'eau après chaque utilisation du fer.
- Ne repassez jamais des vêtements, à sec ou à vapeur, pendant qu'ils sont portés.
- Soyez très prudent lorsque vous remplissez le réservoir d'eau du fer. Des brûlures peuvent survenir si vous touchez des pièces métalliques chaudes, l'eau chaude ou la vapeur.



DÉPANNAGE



Le fer ne chauffe pas	Le fer doit être branché dans une prise électrique de 120 V c.a. seulement. Assurez-vous que la fiche est bien insérée dans la prise. Il est possible que la température réglée soit trop basse. Essayez un réglage de température plus élevé. La fonction d'arrêt automatique est activée.
------------------------------	---



Une odeur ou de petites particules s'échappent du nouveau fer	Cela est normal. Suivez les instructions de la première utilisation et laissez la vapeur s'écouler pour deux ou trois remplissages. Appuyez sur le bouton de jet de vapeur occasionnellement afin d'éliminer les particules blanches.
--	---

Le fer ne produit pas de vapeur	Le réservoir est peut-être vide ou son niveau d'eau est très bas. Ajoutez de l'eau. Assurez-vous que les réglages de type de tissu, de température et de commande de vapeur sont adéquats. Pour une vapeur maximale, réglez le levier de commande de vapeur à «  »; la température doit être réglée à «  ».
--	---

Le levier de commande de vapeur variable est à la position «  ».

La plaque n'est pas suffisamment chaude et la fonction antigoutte désactive la vapeur. Laissez toujours le fer atteindre la température sélectionnée avec le levier de commande de vapeur variable réglé à «  ». Pour plus de vapeur, tournez le cadran de température au réglage supérieur et la commande de vapeur à «  ».

Si les réglages de température et de vapeur sont adéquats, mais que le fer ne produit aucune vapeur, balancez doucement le fer vers la gauche ou vers la droite à quelques reprises. Déplacez le levier de commande de vapeur variable de «  » à «  » à quelques reprises.

Il est possible que le cadran de réglage soit réglé à la position « self clean » (autonettoyage). Déplacez le levier de commande de vapeur de la position «  » à «  ».

Le fer n'est peut-être pas assez chaud. Réglez la température à la position «  ». Attendez que le fer se réchauffe avant d'activer la commande de vapeur variable.

Il est possible que le jet de vapeur ait été trop utilisé. Attendez plus longtemps entre chaque jet.

GI305series_10_..F.130821.3