

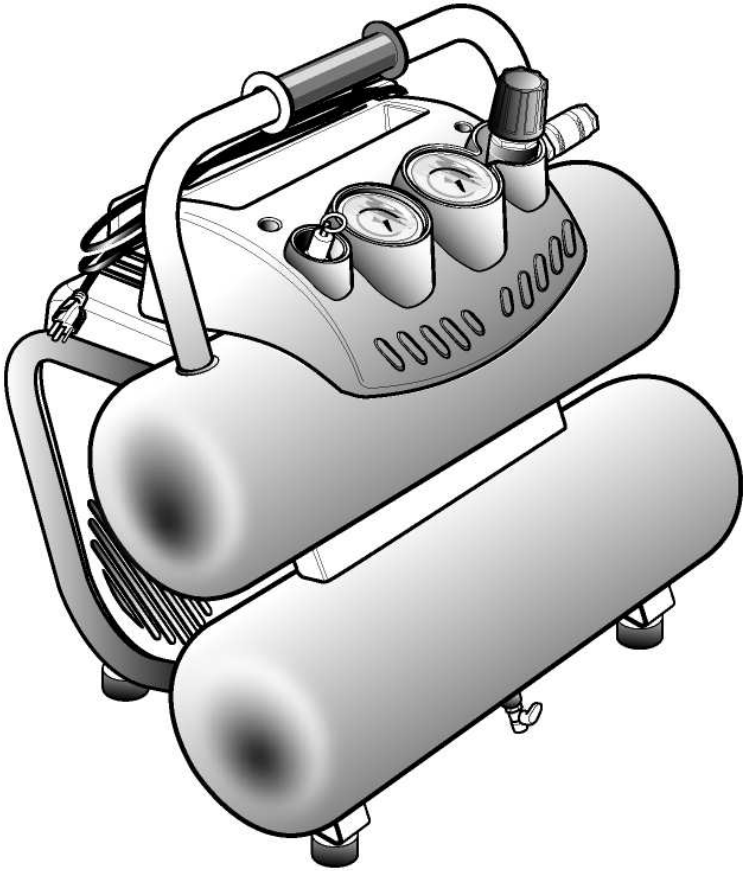

OPERATOR'S MANUAL

3 GALLON MINI STACK TANK PORTABLE AIR COMPRESSOR F3GST



CUSTOMER SERVICE
1-866-242-4298

**FOR ASSISTANCE IN CANADA
PLEASE CALL**
1-803-980-6570

Your air compressor has been engineered and manufactured to FINI's high standard for dependability, ease of operation, and operator safety. When properly cared for, it will give you years of rugged, trouble-free performance.

⚠ WARNING: To reduce the risk of injury, the user must read and understand the operator's manual before using this product.

Thank you for buying a FINI product.

SAVE THIS MANUAL FOR FUTURE REFERENCE



IMPORTANT



DO NOT RETURN TO STORE

This unit was fully tested and inspected prior to shipment and will operate properly when instructions are followed. Refer to your owner's manual for basic troubleshooting. **To avoid unnecessary return to the store, simply call Compressor Support toll free for additional assistance.**



Compressor Support: 1-866-242-4298
For assistance in Canada please call: 1-803-980-6570

Please have your model number and serial number available. These can be found on the data label on your product. Retain a copy of your receipt with purchase date for reference.

NOTICE

- Air Compressor will automatically shut off when maximum PSI is reached. When the tank pressure drops to the cut in pressure (low pressure) and the on/off switch is in the ON position, the unit will automatically restart.
- On occasion, maximum pressure in tank will remain until next use thus resulting in a sense of no power (See bullet above).
- To avoid power loss, overheating and ensure power, use additional air hose rather than extension cords.
- It is the consumer's responsibility to drain oil lubed units prior to shipment to meet ICC, state and local fire regulations.

TABLE OF CONTENTS

- Introduction2
- General Safety Rules3-4
- Specific Safety Rules5
- Symbols.....6-7
- Electrical.....8
- Glossary of Terms9
- Features 10-11
- Assembly..... 11-12
- Operation.....13-14
- Maintenance..... 15
- Troubleshooting..... 16
- Warranty 17

INTRODUCTION

This tool has many features for making its use more pleasant and enjoyable. Safety, performance, and dependability have been given top priority in the design of this product making it easy to maintain and operate.

PRODUCT FOR CONSUMER USE ONLY. Not intended for commercial use.

DANGER

This compressor/pump is not equipped and should not be used to supply breathing quality air. Additional equipment would be necessary to properly filter and purify the air to meet minimal specifications for Grade D breathing as described in Compressed Gas Association Commodity Specification G 7.1 - 1966, OSHA 29 CFR 1910.134. Compressed Gas Association, 4221 Walney Road, Fifth Floor, Chantilly, VA 20151-2923, (703) 788-2700, www.cganet.com. Any such additional equipment has not been examined and no implication of proper use for breathing air is intended or implied.

If this compressor is altered in any way, existing warranties shall be voided. Seller disclaims any liabilities whatsoever for any loss, personal injury, or damage.

GENERAL SAFETY RULES



WARNING:

Read and understand all instructions. Failure to follow all instructions listed below may result in electric shock, fire, and/or serious personal injury.

SAVE THESE INSTRUCTIONS

WORK AREA

- **Keep your work area clean and well lit.** Cluttered benches and dark areas invite accidents. The floor must not be slippery from wax or dust.
- **Do not operate power tools in explosive atmospheres, such as in the presence of flammable liquids, gases, or dust.** Power tools create sparks which may ignite the dust or fumes.
- **Keep bystanders, children, and visitors away while operating tools.** Distractions can cause you to lose control.
- **Operate the air compressor in an open area at least 18 in. away from any wall or object that could restrict the flow of fresh air to ventilation openings.**

ELECTRICAL SAFETY

- **Avoid body contact with grounded surfaces such as pipes, radiators, ranges, and refrigerators.** There is an increased risk of electric shock if your body is grounded.
- **Don't expose power tools to rain or wet conditions.** Water entering a power tool will increase the risk of electric shock.
- **Do not abuse the cord. Never use the cord to carry the tool or pull the plug from an outlet. Keep the cord away from heat, oil, sharp edges, or moving parts. Replace damaged cords immediately.** Damaged cords increase the risk of electric shock.
- **When operating a power tool outside, use an outdoor extension cord marked "W-A" or "W".** These cords are rated for outdoor use and reduce the risk of electric shock.

PERSONAL SAFETY

- **Eye protection which conforms to ANSI specifications and provides protection against flying particles both from the FRONT and SIDE should ALWAYS be worn by the operator and others in the work area when loading, operating, or servicing this tool.** Eye protection is required to guard against flying fasteners and debris, which could cause severe eye injury.
- **The employer and/or user must ensure that proper eye protection is worn.** We recommend a Wide Vision Safety Mask for use over eyeglasses or standard safety glasses that provide protection against flying particles both from the front and side. Always use eye protection which is marked to comply with ANSI Z87.1.

- **Additional safety protection will be required in some environments.** For example, the working area may include exposure to a noise level which can lead to hearing damage. The employer and user must ensure that any necessary hearing protection is provided and used by the operator and others in the work area. Some environments will require the use of head protection equipment. When required, the employer and user must ensure that head protection marked to comply with ANSI Z89.1 is used.
- **Stay alert, watch what you are doing, and use common sense when operating a power tool. Do not use tools while tired or under the influence of drugs, alcohol, or medication.** A moment of inattention while operating power tools may result in serious personal injury.
- **Dress properly. Do not wear loose clothing or jewelry. Contain long hair. Keep your hair, clothing, and gloves away from moving parts.** Loose clothes, jewelry, or long hair can be caught in moving parts.
- **Do not overreach. Keep proper footing and balance at all times.** Proper footing and balance enables better control of the tool in unexpected situations.
- **Use safety equipment. Always wear eye protection.** A dust mask, nonskid safety shoes, hard hat, or hearing protection must be used for appropriate conditions.
- **Do not use on a ladder or unstable support.** Stable footing on a solid surface enables better control of the tool in unexpected situations.

TOOL USE AND CARE

- **Do not exceed the pressure rating of any component in the system.**
- **Protect material lines and air lines from damage or puncture.** Keep the hose and power cord away from sharp objects, chemical spills, oil, solvents, and wet floors.
- **Check hoses for weak or worn condition before each use, making certain all connections are secure.** Do not use if a defect is found. Purchase a new hose or notify an authorized service center for examination or repair.
- **Release the pressure within the system slowly.** Dust and debris may be harmful.
- **Store idle tools out of the reach of children and other untrained persons.** Tools are dangerous in the hands of untrained users.
- **Maintain tools with care.** Follow maintenance instructions. Properly maintained tools are easier to control.
- **Check for misalignment or binding of moving parts, breakage of parts, and any other condition that may affect the tool's operation. If damaged, have the tool serviced before using.** Many accidents are caused by poorly maintained tools.

GENERAL SAFETY RULES

- **Never point any tool toward yourself or others.**
- **Keep the exterior of the air compressor dry, clean, and free from oil and grease.** Always use a clean cloth when cleaning. Never use brake fluids, gasoline, petroleum-based products, or any strong solvents to clean the unit. Following this rule will reduce the risk of deterioration of the enclosure plastic.

SERVICE

- **Tool service must be performed only by qualified repair personnel.** Service or maintenance performed by unqualified personnel may result in a risk of injury.
- **Disconnect the power supply, open the drain valve to decompress the tank and allow water to drain, and allow the air compressor to become cool to the touch before servicing.** Turn the pressure regulator knob fully counter clockwise after shutting off the compressor.
- **When servicing a tool, use only identical replacement parts. Follow the instructions in the Maintenance section of this manual.** Use of unauthorized parts or failure to follow the Maintenance instructions may create a risk of injury.

SPECIFIC SAFETY RULES

- **Know your power tool.** Read the operator's manual carefully. Learn its applications and limitations, as well as the specific potential hazards related to this tool. Following this rule will reduce the risk of electric shock, fire, or serious injury.
- **Drain the tank of moisture after each day's use.** If the unit will not be used for a while, it is best to leave the drain valve open until such time as it is to be used. This will allow moisture to completely drain out and help prevent corrosion on the inside of tank.
- **Risk of Fire or Explosion.** Do not spray flammable liquid in a confined area. The spray area must be well ventilated. Do not smoke while spraying or spray where sparks or a flame is present. Keep compressors as far from the spraying area as possible, at least 15 feet from the spraying area and all explosive vapors.
- **Risk of Bursting.** Do not adjust the regulator to result in output pressure greater than the marked maximum pressure of the attachment. Do not use at a pressure greater than the rated maximum pressure of this compressor.
- **If connected to a circuit protected by fuses,** use time-delay fuses with this product.
- **To reduce the risk of electric shock,** do not expose to rain. Store indoors.
- **Inspect the tank yearly for rust, pin holes, or other imperfections that could cause it to become unsafe.** Never weld or drill holes in the air tank.
- **Make sure the hose is free of obstructions or snags.** Entangled or snarled hoses can cause loss of balance or footing and may become damaged.
- **Use the air compressor only for its intended use. Do not alter or modify the unit from the original design or function.**
- **Always be aware that misuse and improper handling of this tool can cause injury to yourself and others.**
- **Never leave a tool unattended with the air hose attached.**
- **Do not operate this tool if it does not contain a legible warning label.**
- **Do not continue to use a tool or hose that leaks air or does not function properly.**
- **Always disconnect the air supply and power supply before making adjustments, servicing a tool, or when a tool is not in use.**
- **Do not attempt to pull or carry the air compressor by the hose.**
- **Your tool may require more air consumption than this air compressor is capable of providing.**
- **Always follow all safety rules recommended by the manufacturer of your tool, in addition to all safety rules for the air compressor.** Following these rules will reduce the risk of serious personal injury.
- **Never direct a jet of compressed air toward people or animals. Take care not to blow dust and dirt towards yourself or others.** Following this rule will reduce the risk of serious injury.
- **Protect your lungs.** Wear a face or dust mask if the operation is dusty. Following this rule will reduce the risk of serious personal injury.
- **Do not use this air compressor to spray chemicals.** Your lungs can be damaged by inhaling toxic fumes. A respirator may be necessary in dusty environments or when spraying paint. Do not carry while painting.
- **Inspect tool cords and hoses periodically and, if damaged, have repaired at your nearest Authorized Service Center. Constantly stay aware of cord location.** Following this rule will reduce the risk of electric shock or fire.
- **Never use an electrical adaptor with this grounded plug.**
- **Check damaged parts. Before further use of the air compressor or air tool, a guard or other part that is damaged should be carefully checked to determine that it will operate properly and perform its intended function. Check for alignment of moving parts, binding of moving parts, breakage of parts, mounting, and any other conditions that may affect its operation. A guard or other part that is damaged should be properly repaired or replaced by an authorized service center.** Following this rule will reduce the risk of shock, fire or serious injury.
- **Make sure your extension cord is in good condition. When using an extension cord, be sure to use one heavy enough to carry the current your product will draw. A wire gauge size (A.W.G.) of at least 14 is recommended for an extension cord 50 feet or less in length. A cord exceeding 100 feet is not recommended. If in doubt, use the next heavier gauge. The smaller the gauge number, the heavier the cord.** An undersized cord will cause a drop in line voltage resulting in loss of power and overheating.













WARNING:

The brass components of this product contain lead, a chemical known to the state of California to cause birth defects (or other reproductive harm).
(California health & safety code § 25249.5, et seq.)

- **Save these instructions.** Refer to them frequently and use them to instruct others who may use this air compressor. If you loan someone this tool, load them these instructions also.



SYMBOLS

Some of the following symbols may be used on this tool. Please study them and learn their meaning. Proper interpretation of these symbols will allow you to operate the tool better and safer.

SYMBOL	NAME	DESIGNATION/EXPLANATION
V	Volts	Voltage
A	Amperes	Current
Hz	Hertz	Frequency (cycles per second)
~	Alternating Current	Type of current
	Class II Construction	Double-insulated construction
	Wet Conditions Alert	Do not expose to rain or use in damp locations.
	Read The Operator's Manual	To reduce the risk of injury, user must read and understand operator's manual before using this product.
	Eye Protection	Always wear safety goggles, safety glasses with side shields, or a full face shield when operating this product.
	Safety Alert	Precautions that involve your safety.
	Risk of Bursting	Do not adjust the regulator to result in output pressure greater than the marked maximum pressure of the attachment. Do not use at a pressure greater than the rated maximum pressure of this compressor.
	Risk of Fire or Explosion	Do not spray flammable liquid in a confined area. Spray area must be well ventilated. Do not smoke while spraying or spray where spark or flame is present. Keep compressors as far from the spraying area as possible, at least 15 feet from the spraying area and all explosive vapors.
	Risk of Electrical Shock	Hazardous Voltage: Disconnect from power source before servicing. Compressor must be grounded.
	Hot Surface	To reduce the risk of injury or damage, avoid contact with any hot surface.
	Risk to hearing	Always wear ear protection when using this tool. Failure to do so may result in hearing loss.
	Risk to Breathing	Air obtained directly from the air compressor should never be used to supply air for human consumption.

SYMBOLS

The following signal words and meanings are intended to explain the levels of risk associated with this product.

SYMBOL	SIGNAL	MEANING
	DANGER:	Indicates an imminently hazardous situation, which, if not avoided, will result in death or serious injury.
	WARNING:	Indicates a potentially hazardous situation, which, if not avoided, could result in death or serious injury.
	CAUTION:	Indicates a potentially hazardous situation, which, if not avoided, may result in minor or moderate injury.
	CAUTION:	(Without Safety Alert Symbol) Indicates a situation that may result in property damage.

SERVICE

Servicing requires extreme care and knowledge and should be performed only by a qualified service technician. For service we suggest you contact Customer Service at 1-866-242-4298. For assistance in Canada please call 1-803-980-6570.



WARNING:

To avoid serious personal injury, do not attempt to use this product until you read thoroughly and understand completely the operator's manual. Save this operator's manual and review frequently for continuing safe operation and instructing others who may use this product.

WARNING:



The operation of any power tool can result in foreign objects being thrown into your eyes, which can result in severe eye damage. Before beginning power tool operation, always wear safety goggles, safety glasses with side shields, or a full face shield when needed. We recommend Wide Vision Safety Mask for use over eyeglasses or standard safety glasses with side shields. Always use eye protection which is marked to comply with ANSI Z87.1.

SAVE THESE INSTRUCTIONS

ELECTRICAL

EXTENSION CORDS

Use only 3-wire extension cords that have 3-prong grounding plugs and 3-pole receptacles that accept the air compressor's plug. When using the air compressor at a considerable distance from the power source, use an extension cord heavy enough to carry the current that the compressor will draw. An undersized extension cord will cause a drop in line voltage, resulting in a loss of power and causing the motor to overheat. Use the chart provided below to determine the minimum wire size required in an extension cord. Only round jacketed cords listed by Underwriter's Laboratories (UL) should be used.

**Ampere rating (on air compressor data plate)

Cord Length	Wire Size (A.W.G.)					
	0-2.0	2.1-3.4	3.5-5.0	5.1-7.0	7.1-12.0	12.1-16.0
25'	16	16	16	16	14	14
50'	16	16	16	14	14	12
100'	16	16	14	12	10	—

**Used on 12 gauge - 20 amp circuit.

NOTE: AWG = American Wire Gauge

When working with the air compressor outdoors, use an extension cord that is designed for outside use. This is indicated by the letters "WA" on the cord's jacket.

Before using an extension cord, inspect it for loose or exposed wires and cut or worn insulation.

⚠ WARNING:

Keep the extension cord clear of the working area. Position the cord so that it will not get caught on lumber, tools, or other obstructions while you are working with a power tool. Failure to do so can result in serious personal injury.

⚠ WARNING:

Check extension cords before each use. If damaged, replace immediately. Never use air compressor with a damaged cord since touching the damaged area could cause electrical shock resulting in serious injury.

NOTE: Use longer air hoses instead of long extension cords. Your air compressor will run better and last longer.

ELECTRICAL CONNECTION

This air compressor is powered by a precision built electric motor. It should be connected to a **power supply that is 120 volts, 60 Hz, AC only (normal household current)**. Do not operate this tool on direct current (DC). A substantial voltage drop will cause a loss of power and the motor will overheat. If the air compressor does not operate when plugged into an outlet, double check the power supply.

SPEED AND WIRING

The no-load speed of the electric motor varies by model and specification. The motor speed is not constant and decreases under a load or with lower voltage. For voltage, the wiring in a shop is as important as the motor's horsepower rating. A line intended only for lights cannot properly carry a power tool motor. Wire that is heavy enough for a short distance will be too light for a greater distance. A line that can support one power tool may not be able to support two or three tools.

GROUNDING INSTRUCTIONS

This product must be grounded. In the event of an electrical short circuit, grounding reduces the risk of electric shock by providing an escape wire for the electric current. This air compressor is equipped with an electric cord having an equipment-grounding conductor and a grounding plug. The plug must be plugged into a matching outlet that is properly installed and grounded in accordance with all local codes and ordinances.

Do not modify the plug provided. If it will not fit the outlet, have the proper outlet installed by a qualified electrician.

⚠ WARNING:

Improper connection of the equipment-grounding conductor can result in a risk of electric shock.

The conductor with insulation having an outer surface that is green with or without yellow stripes is the equipment-grounding conductor. If repair or replacement of the electric cord or plug is necessary, do not connect the equipment-grounding conductor to a live terminal.

Check with a qualified electrician or service personnel if the grounding instructions are not completely understood, or if in doubt as to whether the tool is properly grounded.

Repair or replace a damaged or worn cord immediately.

This product is for use on a nominal 120-V circuit and has a grounding plug similar to the plug illustrated in Figure 1. Only connect the product to an outlet having the same configuration as the plug. Do not use an adapter with this product.

Never use an electrical adaptor with this grounded plug.

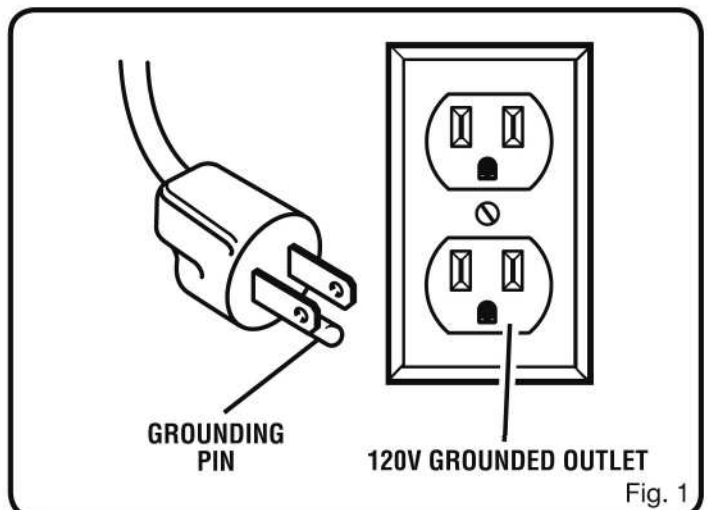

GLOSSARY OF TERMS

Air Filter

Porous element contained within a metal or plastic housing attached to the compressor cylinder head which removes impurity from the intake air of the compressor.

Air Tank

Cylindrical component which contains the compressed air.

Check Valve

Device that prevents compressed air from flowing back from the air tank to the compressor pump.

Cut-In Pressure

The low pressure at which the motor will automatically restart.

Cut-Off Pressure

The high pressure at which the motor will automatically shut off.

Electric Motor

Device which provides the rotational force necessary to operate the compressor pump.

Manual On/Off Switch

Control which turns the air compressor on or off. The pressure switch will not automatically start and control the compressor unless the manual On/Off Switch is in the **ON (I)** position.

NPT (National Pipe Thread)

National Pipe Thread is a U.S. standard for tapered (NPT) or straight (NPS) threads used to join pipes and fittings. A thread sealing tape must be used to provide a leak-free seal on pipe threaded connections.

Pressure Regulator Knob

Regulates the outgoing pressure from the air outlet to the tool. It is possible to increase or decrease the pressure at the outlet by adjusting this control knob.

Pressure Switch

Automatically controls the on/off cycling of the compressor. It stops the compressor when the cut-off pressure in the tank is reached and starts the compressor when the air pressure drops below the cut-in pressure.

PSI (Pounds Per Square Inch)

Measurement of the pressure exerted by the force of the air. The actual psi is measured by a pressure gauge on the compressor.

Pump

Produces the compressed air with a reciprocating piston contained within the cylinder.

Regulator Pressure Gauge

Displays the current line pressure. Line pressure is adjusted by rotating the pressure regulator knob.

Safety Valve

Prevents air pressure in the air tank from rising over a predetermined limit.

SCFM (Standard Cubic Feet Per Minute)

A unit of measure of air delivery.

L/min (Liter Per Minute)

A unit of measure of air delivery.

Tank Pressure Gauge

Indicates the pressure in the air tank.

Thermal Overload Switch

Automatically shuts off the compressor if the temperature of the electric motor exceeds a predetermined limit.

FEATURES

PRODUCT SPECIFICATIONS

Running Horsepower..... 1.5 HP
 Air Tank Capacity..... 3 gal.
 Air Pressure.....150 PSI max.
 Air Delivery 3.7 SCFM @ 40 PSI
 2.8 SCFM @ 90 PSI

Lubrication..... Oil-Free
 Gauges..... 2.0/1.5 in. diameter
 Input..... 120 V, 60 Hz, AC only, 12 Amps
 Net Weight (compressor only)29.8 lbs.

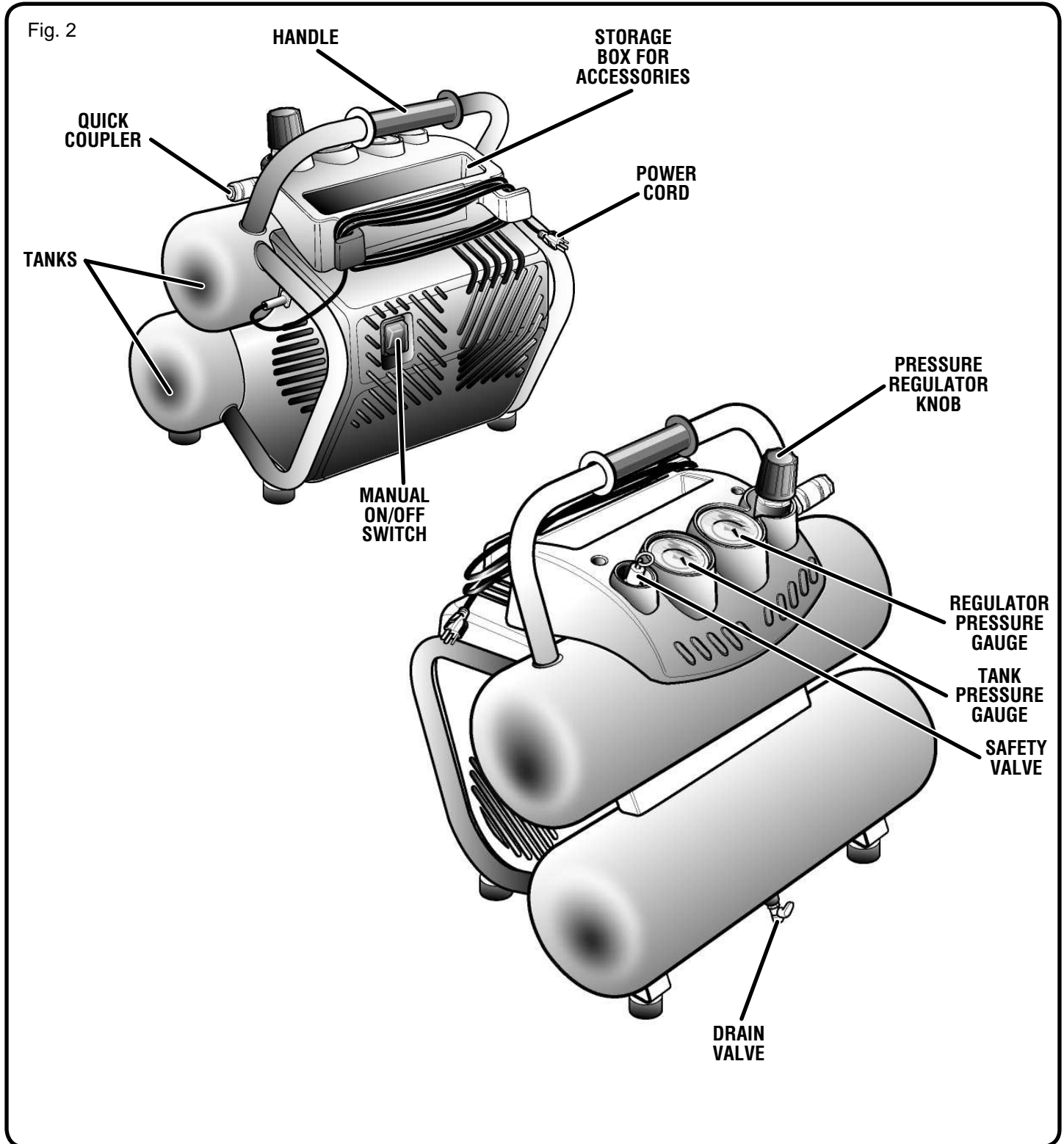

FEATURES

KNOW YOUR AIR COMPRESSOR

See Figure 2.

Before attempting to use this product, familiarize yourself with all operating features and safety rules.

OIL-FREE UNIVERSAL MOTOR

Your air compressor features permanently lubricated bearings.

PRESSURE REGULATOR KNOB

Use the pressure regulator knob to adjust the amount of air being delivered through the hose.

REGULATOR PRESSURE GAUGE

The current line pressure is displayed on the regulator pressure gauge. This pressure can be adjusted by rotating the pressure regulator knob.

SAFETY VALVE

The safety valve is designed to automatically release air if the air receiver pressure exceeds the preset maximum.

TANK PRESSURE GAUGE

The tank pressure gauge indicates the pressure of the air in the tank.

ASSEMBLY

UNPACKING

This product has been shipped completely assembled.

- Carefully remove the compressor from the box. Make sure that all items listed in the packing list are included.
- Inspect the compressor carefully to make sure no breakage or damage occurred during shipping.
- Do not discard the packing material until you have carefully inspected and satisfactorily operated the tool.
- If any parts are damaged or missing, please call 1-866-242-4298 for assistance. For assistance in Canada please call 1-803-980-6570.

PACKING LIST

- Air Compressor (1)
- Operator's Manual (1)
- Replacement Parts List (1)

WARNING:

If any parts are missing do not operate the compressor or air tools until the missing parts are replaced. Failure to do so could result in possible serious personal injury.

WARNING:

Do not attempt to modify this tool or create accessories not recommended for use with this tool. Any such alteration or modification is misuse and could result in a hazardous condition leading to possible serious personal injury.

ASSEMBLY

ATTACHING HOSE

- Insert the hose into the quick coupler already installed on the compressor (Fig. 3).

⚠ WARNING:

Do not attach any tools to the open end of the hose until start-up has been completed.

- Firmly grasp the open end of the hose; hold facing away from yourself and others.

BREAKING IN THE PUMP

See Figures 3 - 5.

- Check and tighten all bolts, fittings, etc.
- Turn the pressure regulator knob fully clockwise to open the air flow.
- Place the switch in the **OFF (O)** position and plug in the power cord.
- Open the drain valve completely.
- Turn the air compress **ON (I)** and run the air compressor for 10 minutes to break in pump parts.
- Place the switch in the **OFF (O)** position.
- Close the drain valve.

OVERLOAD PROTECTOR

This air compressor is equipped with a thermal overload device which will turn the air compressor off automatically, if the air compressor becomes overheated. If the motor turns OFF repeatedly, check for the following possible causes first: Low Voltage from the outlet. Lack of proper ventilation or outside air or room temperature too high. Extension cord too long or wrong gauge wire used.

To reset the air compressor:

- Turn the air compressor off.
- Unplug the air compressor, and allow it to cool for 30 minutes.
- Plug the air compressor into an approved outlet.
- Turn the air compressor on.

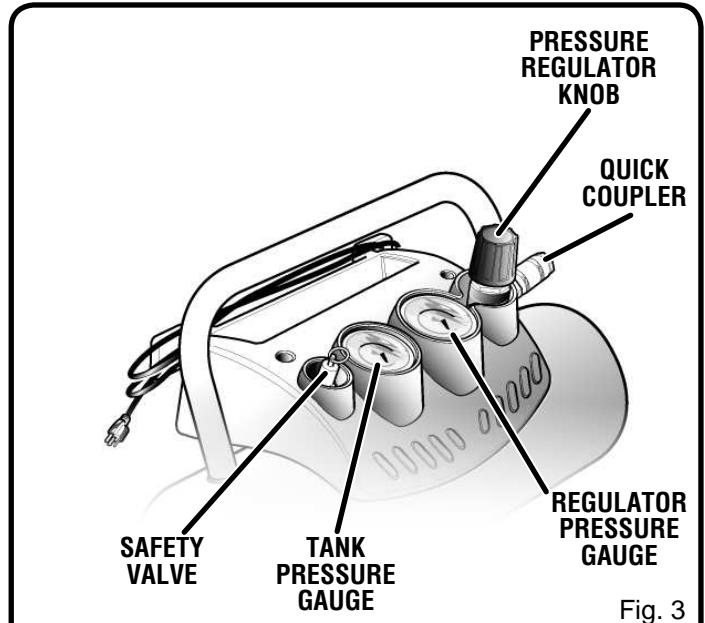

Fig. 3

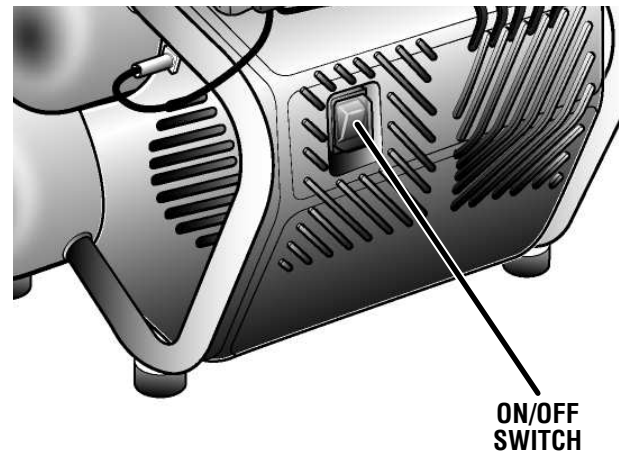

Fig. 4

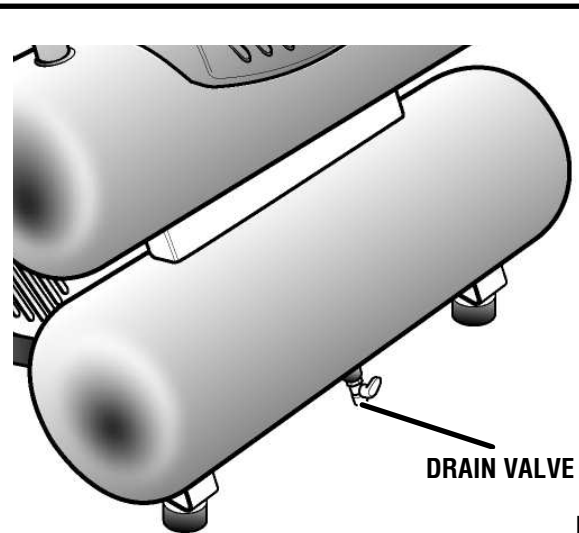

Fig. 5

OPERATION

APPLICATIONS

Air compressors are utilized in a variety of air system applications. Match hoses, connectors, air tools, and accessories to the capabilities of the air compressor.

You may use this tool for purposes listed below:

- Operating air powered tools requiring less than 2.8 SCFM @ 90 PSI or 3.7 SCFM @ 40 PSI.
- Powering pneumatic nail guns, inflating tires, cleaning / blowing with pressurized air.

USING THE AIR COMPRESSOR

See Figures 6 - 7.

- Ensure the tank drain valve is closed (see Fig. 6).
- Ensure the ON/OFF switch is in the **OFF (O)** position and the air compressor is unplugged (see Fig. 6).
- Ensure the pressure regulator knob is turned fully counterclockwise (see Fig. 6).
- If not already installed, attach the hose to the compressor.
- Connect the air powered tools to the air hose by inserting the male quick-connect plug to the quick-coupler at the end of the hose (see Fig. 7).
- Connect the power cord to the power supply.
- Turn the ON/OFF switch to the **ON (I)** position.
- Rotate the pressure regulator knob to the desired line pressure. Turning the knob clockwise increases air pressure at the outlet; turning the knob counterclockwise reduces air pressure at the outlet.
- **NOTE:** Before connecting or disconnecting air tools, turn the regulator knob counterclockwise to stop the flow of air.
- Following all safety precautions in this manual and the manufacturer's instructions in the air tool manual. You may now use your air-powered tool.
- If using an inflation accessory with a quick-connect fitting, control the amount of air flow with the pressure regulator knob. Turning the knob fully counterclockwise will completely stop the flow of air.
- **NOTE:** Always use the minimum amount of pressure necessary for your application. Using a higher pressure than needed will drain air from the tank more rapidly and cause the unit to cycle on more frequently.
- When finished, always drain the tank and unplug the unit. Never leave the unit plugged in and/or running unattended.

⚠ WARNING:

Check the air tool manual to insure the correct air pressure regulator setting for optimum operation of your air tools. If you are using an air tool not originally included with the air tool kit supplied with this air compressor, your tool may require more air consumption than this air compressor is designed to supply. Always read your air tool owner's manual to match the correct air supply to your air tool to avoid damage to the tool or risk of personal injury.

⚠ WARNING:

Do not allow familiarity with tools to make you careless. Remember that a careless fraction of a second is sufficient to inflict serious injury.

⚠ WARNING:

Always wear safety goggles or safety glasses with side shields when operating power tools. Failure to do so could result in objects being thrown into your eyes resulting in possible serious injury.

CAUTION:

Do not use in an environment that is dusty or otherwise contaminated. Using the air compressor in this type of environment may cause damage to the unit.

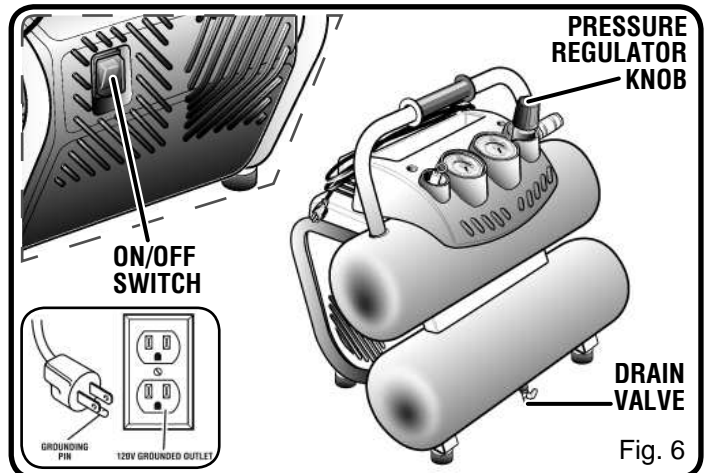

Fig. 6

⚠ WARNING:

Always ensure the switch is in the **OFF (O)** position and the regulator pressure gauge reads zero before changing air tools or disconnecting the hose from the air outlet. Failure to do so could result in possible serious personal injury.

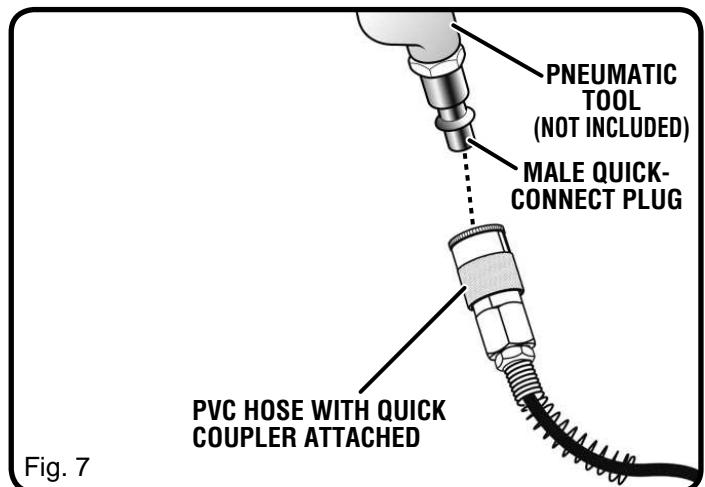

Fig. 7

OPERATION

DRAINING THE TANK

See Figure 8.

To help prevent tank corrosion and keep moisture out of the air used, the tank of the compressor should be drained daily.

To drain:

- Holding the handle, tilt the compressor toward the drain valve so that it's set in a lower position.
 - Open the drain valve completely.
 - Keep the compressor tilted until all moisture has been removed.
 - Drain moisture from tank into a suitable container.
- NOTE:** Condensate is a polluting material and should be disposed of in compliance with local regulations.
- If drain valve is clogged, release all air pressure, remove and clean valve, then reinstall.

⚠ WARNING:

Unplug the air compressor and release all air from the tank before servicing. Failure to depressurize tank before attempting to remove valve may cause serious personal injury.

- Turn off drain valve until completely closed.

CHECKING THE SAFETY VALVE

See Figure 9.

⚠ DANGER:

Do not attempt to tamper with the safety valve. Any thing loosened from this device could fly up and hit you. Failure to heed this warning could result in death or serious personal injury.

The safety valve will automatically release air if the air receiver pressure exceeds the preset maximum. The valve should be checked before each day of use by pulling the ring by hand.

- Turn the air compressor on and allow the tank to fill. The compressor will shut off when the pressure reaches the preset maximum.
- Turn the air compressor off.
- Pull the ring on the safety valve to release air for twenty seconds.
- Release the ring. Air must immediately stop escaping when the ring is released. Any continued loss of air after releasing the safety valve ring indicates a problem with the safety valve. Discontinue use and seek service before continued use of the air compressor.

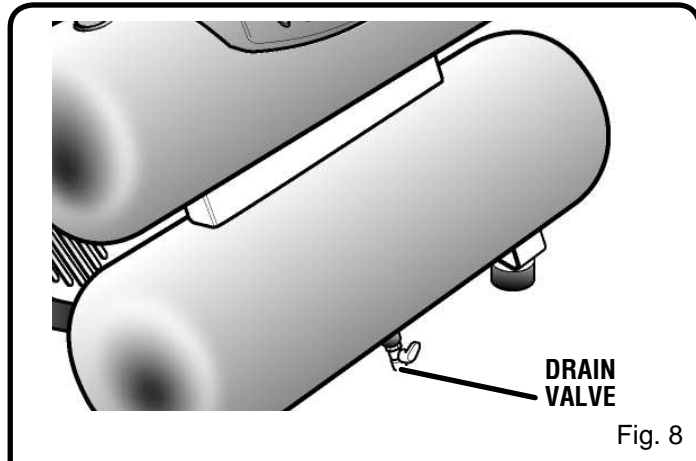

Fig. 8

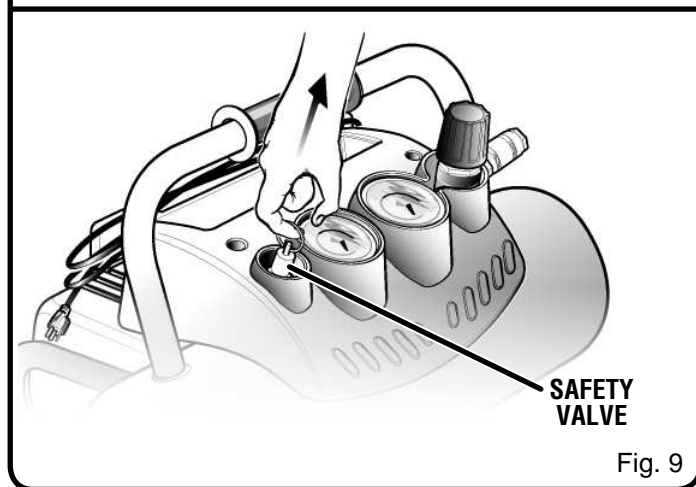

Fig. 9

⚠ WARNING:

If air leaks after the ring has been released, or if the valve is stuck and cannot be actuated by the ring, do not use the air compressor until the safety valve has been replaced. Use of the air compressor in this condition could result in serious personal injury.

END OF OPERATION/STORAGE

- Turn the ON/OFF switch to the **OFF (O)** position.
- Unplug power cord from wall outlet and wrap it to prevent damage when not in use.
- Wearing safety glasses drain tank of air by pulling the ring on the safety valve. Use other hand to deflect fast moving air from being directed toward your face.
- Drain tank of condensation by opening drain valve on bottom of tank. Tank pressure should be below 10 psi when draining tank.
- Air hose should be disconnected from compressor and hung open ends down to allow any moisture to drain.
- Compressor and hose should be stored in a cool, dry place.

MAINTENANCE

WARNING:

When servicing, use only identical replacement parts. Use of any other parts may create a hazard or cause product damage.

WARNING:

Always wear safety goggles or safety glasses with side shields during power tool operation or when blowing dust. If operation is dusty, also wear a dust mask.

WARNING:

Always release all pressure, disconnect from power supply, and allow unit to cool to the touch before cleaning or making repairs on the air compressor.

GENERAL MAINTENANCE

Humidity in the air causes condensation to form in the air tank. This condensation should be drained daily and/or every hour, using the instructions found in **Draining the Tank**.

The safety valve automatically releases air if the air receiver pressure exceeds the preset maximum. Check the safety valve before each use following the instructions found in **Checking the Safety Valve**.

Inspect the tank yearly for rust, pin holes, or other imperfections that could cause it to become unsafe.

Avoid using solvents when cleaning plastic parts. Most plastics are susceptible to damage from various types of commercial solvents and may be damaged by their use. Use clean cloths to remove dirt, dust, oil, grease, etc.

WARNING:

Do not at any time let brake fluids, gasoline, petroleum-based products, penetrating oils, etc., come in contact with plastic parts. Chemical can damage, weaken or destroy plastic which may result in serious personal injury. Electric tools used on fiberglass material, wall-board, spackling compounds, or plaster are subject to accelerated wear and possible premature failure because the fiberglass chips and grindings are highly abrasive to bearings, brushes, commutators, etc. Consequently, we do not recommend using this tool for extended work on these type of materials. However, if you do work with any of these materials, it is extremely important to clean the tool using compressed air.

LUBRICATION

All the bearings in this tool are lubricated with a sufficient amount of high grade lubricant for the life of the unit under normal operating conditions. Therefore, no further lubrication of the bearings is required.

TROUBLESHOOTING

Problem	Possible Cause	Solution
The compressor does not run.	Loss of power or overheating. There is no electrical power being supplied to compressor or, the power switch is in the OFF position. A fuse has blown at the power supply. A breaker has tripped at the power supply. Thermal overload open. The pressure switch is bad. Tank is full of air.	Check for proper use of extension cord. Check to be sure the compressor is plugged in and the power switch is in the ON position. Replace the fuse at the power supply. Reset the breaker at the power supply and determine why the problem happened. First unplugged the compressor and wait until it becomes cool. Motor will restart when cool. Replace the pressure switch. Compressor will turn on when tank pressure drops to cut-in pressure.
The motor hums, but does not run or runs slowly.	The voltage from the power supply is low. The gauge wire or the length of extension cord is wrong. The motor winding is shorted or broken. The unloader or check valve is defective.	Check the voltage with a voltmeter. Use the correct wire gauge and length extension cord. Take the compressor to a service center. Take the compressor to a service center.
The fuses blow or the circuit breaker trips repeatedly.	The fuse size is incorrect or the circuit is overloaded. The gauge wire or the length of extension cord is wrong. The unloader or check valve is defective.	Check the fuse or breaker at the power supply is the correct size and type. Be sure to use only time-delay fuses to avoid overloading a circuit, disconnect other electrical appliances from circuit or operate compressor on its own branch circuit. Use the correct wire gauge and length extension cord. Take the compressor to a service center.
The thermal overload protector cuts out repeatedly.	The voltage from the power supply is low. A poorly ventilated room is causing the motor to overheat. The gauge wire or the length of extension cord is wrong.	Check the voltage with a voltmeter. Move the compressor to well-ventilated area. Check for proper gauge wire and cord length.
The air receiver pressure drops when the compressor shuts off.	The connections are loose or leaking (fittings, tubing, etc.). The drain valve is loose. The check valve is leaking.	Check all the connections with soapy water and look for bubbles. Tighten any loose connections until the leak stops. Tighten the drain valve. Take the compressor to a service center.
<div style="border: 2px solid black; border-radius: 15px; padding: 10px; display: inline-block;"> WARNING: Do not disassemble check valve while air is in tank - empty the all the air out of the tank before disassembly. </div>		
There is excessive moisture in the air discharge.	There is excessive water in the air tank. The humidity is high.	Drain the tank to remove water. Move the compressor to an area of less humidity or use an air line filter to reduce moisture discharge in the tank.
Air is leaking from the compressor.	The hose connection is loose or improperly sealed. The air hose is broken or damaged.	Ensure connections are sealed with thread sealing tape and tightened. Replace the air hose.
The compressor runs continuously	The tank drain valve is open. The pressure switch is defective. The usage is excessive.	Ensure the tank drain valve is closed. Take the compressor to a service center. Decrease the amount of tool run-time; the compressor is not large enough to supply the air requirement of the tool.
The compressor vibrates.	The compressor mounting bolts are loose.	Tighten mounting bolts.
The air output is lower than normal.	The inlet valves are broken. The connections are leaking.	Take the compressor to a service center. Apply thread sealing tape to fitting and tighten.

WARRANTY

FINI AIR COMPRESSOR LIMITED TWO-YEARS WARRANTY

This product is manufactured by Nu Air Shanghai factory, Ltd, based in Shanghai, China or its North American Operations, Nu Air USA Corp., Rock Hill, SC, or by other Nu Air Operations worldwide. The trademark is licensed from FINI.

All warranty communications about this FINI model should be directed to air compressor support at (toll free) **1-866-242-4298**.

WHAT IS COVERED UNDER THIS LIMITED TWO-YEARS WARRANTY

This warranty covers defects in workmanship or materials in this FINI air compressor for the two-years period from the date of purchase. This warranty is specific to this air compressor model. Warranties for other FINI products may vary.

HOW TO OBTAIN SERVICE

To obtain service for this FINI air compressor you must return it, freight prepaid, to a service center authorized to repair FINI air compressors. You may obtain the location of the service center nearest you by calling (toll free) **1-866-242-4298**. When requesting warranty service, you must present the proof of purchase documentation, which includes a date of purchase. The authorized service center will repair any faulty workmanship, and either repair or replace any defective part, at Nu Air's option at no charge to you.

WHAT IS NOT COVERED

This warranty applies only to the original purchaser at retail and may not be transferred. This warranty does not cover normal wear and tear or any malfunction, failure or defect resulting from misuse, abuse, neglect, alteration, modification or repair by other than a service center authorized to repair FINI branded air compressors. Expendable materials, such as motor brushes, seals, etc. are not covered by this warranty. This warranty does not apply to this compressor used in industrial applications or for rental purposes. **NU AIR MAKES NO WARRANTIES, REPRESENTATIONS OR PROMISES AS TO THE QUALITY OR PERFORMANCE OF ITS AIR COMPRESSORS OTHER THAN THOSE SPECIFICALLY STATED IN THIS WARRANTY. FINI MAKES NO WARRANTIES OR REPRESENTATIONS, EXPRESS OR IMPLIED, INCLUDING AS NOTED BELOW.**

ADDITIONAL LIMITATIONS

To the extent permitted by applicable law, all implied warranties, including warranties of MERCHANTABILITY or FITNESS FOR A PARTICULAR PURPOSE, are disclaimed. Any implied warranties, including warranties of merchantability or fitness for a particular purpose, that cannot be disclaimed under state law are limited to two years from the date of purchase. Nu Air is not responsible for direct, indirect, incidental, special or consequential damages. If this air compressor is used for commercial purposes, the warranty will apply for ninety (90) days from the date of purchase. Some states do not allow limitations on how long an implied warranty lasts and/or do not allow the exclusion or limitation of incidental or consequential damages, so the above limitations may not apply to you. This warranty gives you specific legal rights, and you may also have other rights, which vary from state to state.

A series of horizontal dotted lines spanning the width of the page, providing a guide for handwriting practice.

A series of horizontal dotted lines spanning the width of the page, providing a guide for handwriting practice.



OPERATOR'S MANUAL

3 GALLON MINI STACK TANK PORTABLE AIR COMPRESSOR F3GST

**CUSTOMER SERVICE
1-866-242-4298**

**FOR ASSISTANCE IN CANADA
PLEASE CALL
1-803-980-6570**



MANUEL D'UTILISATION

MINI COMPRESSEUR D'AIR PORTABLE À RÉSERVOIR EMBOÎTÉ DE 3 GALLONS

F3GST

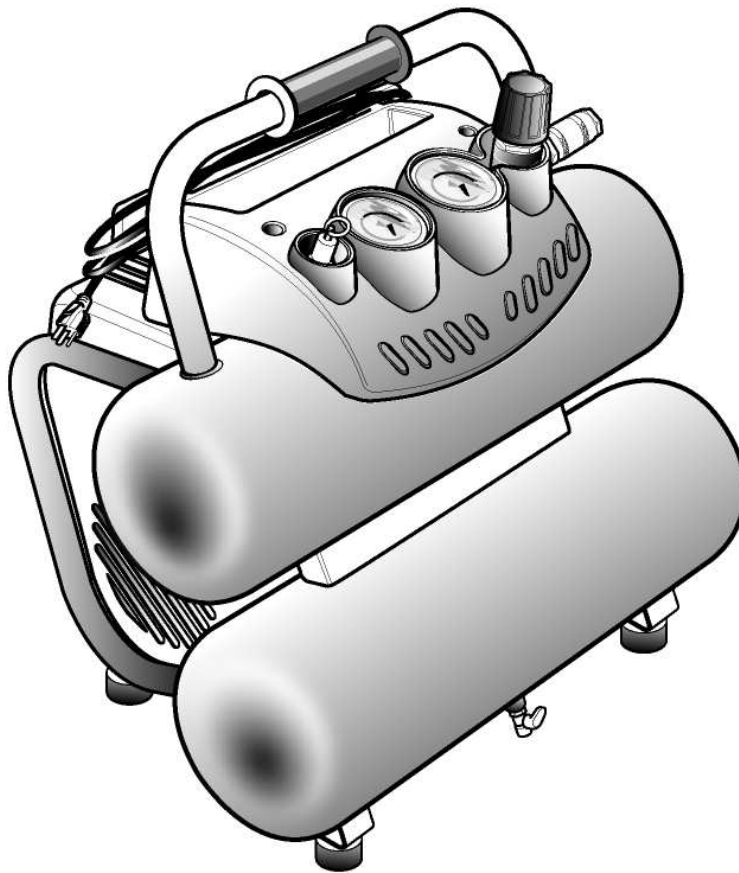

Support du compresseur:
1-866-242-4298

POUR L'ASSISTANCE AU
CANADA APPELEZ LE
1-803-980-6570

Ce compresseur a été conçu et fabriqué conformément aux strictes normes de fiabilité, simplicité d'emploi et sécurité d'utilisation de FINI. Correctement entretenu, il vous donnera des années de fonctionnement robuste et sans problème.

⚠️ AVERTISSEMENT : Pour réduire les risques de blessures, l'utilisateur doit lire attentivement le manuel d'utilisation avant d'utiliser cet outil.

Merci d'avoir acheté un produit FINI.

CONSERVER CE MANUEL POUR FUTURE RÉFÉRENCE



IMPORTANT



NE PAS RETOURNER AU MAGASIN

La présente unité ayant été entièrement testée et inspectée avant son envoi, le fonctionnement correct de celle-ci est assuré si l'on s'en tiendra aux consignes indiquées dans la notice. Consulter le manuel de l'utilisateur pour tout diagnostic de base des problèmes. **Pour éviter de retourner au magasin si ce n'est pas nécessaire, appeler simplement le numéro vert du Centre d'Appel Compresseur pour toute assistance ultérieure.**



Support du compresseur: 1-866-242-4298
Pour l'assistance au Canada appelez le: 1-803-980-6570

Tenir le numéro de modèle et le numéro de série à portée de main. Ceux-ci peuvent être repérés sur le label d'ensemble de données du produit. Conserver une copie du reçu portant la date d'achat, à produire le cas échéant.

AVERTISSEMENT

- Le Compresseur de l'air sera coupé automatiquement quand le PSI maximal est atteint. Quand la pression de gouttes baisse pour couper dans pression (pression basse) et le changement de on/off est dans la position ON (allumé), l'unité recommencera automatiquement.
- De temps en temps, la pression maximale dans le réservoir restera jusqu'au prochain emploi pour résulter en un sens d'aucune puissance. (*Voir la balle au-dessus*).
- Pour éviter la perte de puissance et le surchauffage, et pour assurer le démarrage facile, utilisez des tuyaux à air additionnels au lieu de cordons prolongateur.
- C'est la responsabilité du consommateur de purger toute l'huile et l'essence avant l'expédition afin de respecter les règlements ICC et les règlements d'incendie locaux et nationaux.

TABLE DES MATIÈRES

- Introduction2
- Règles de sécurité générales.....3-4
- Règles de sécurité particulières4-5
- Symboles.....6-7
- Caractéristiques électriques8
- Glossaire9
- Caractéristiques 10-11
- Assemblage..... 11-12
- Utilisation.....13-14
- Entretien 15
- Dépannage..... 16
- Garantie..... 17

INTRODUCTION

Ce outil offre de nombreuses fonctions destinées à rendre son utilisation plus plaisante et satisfaisante. Lors de la conception de ce produit, l'accent a été mis sur la sécurité, les performances et la fiabilité, afin d'en faire un outil facile à utiliser et à entretenir.

PRODUIT SEULEMENT POUR L'USAGE DE LA MAISON. Ne pas projeter pour l'application de l'entrepreneur.

⚠ DANGER

Ce compresseur / pompe n'est pas équipé et ne doit pas être utilisé pour fournir de l'air de qualité respirable. Un équipement supplémentaire est nécessaire pour filtrer et purifier l'air conformément aux spécifications minimum d'air respirable de qualité D G 7.1 - 1966, OSHA 29 CFR 1910. 134 de la Compressed Gas Association, 4221 Walney Road, Fifth Floor, Chantilly, VA 20151-2923, (703) 788-2700, www.cganet.com. Un tel équipement n'a pas été examiné et aucune implacation d'utilisation propre pour l'air respirable n'est prévue ou implicite.

Si ce compresseur est modifié sous quelque manière que ce soit, les garanties en vigueur seront déclarées nulles et non avenues. Le vendeur déclinera toute responsabilité pour les pertes, les blessures et les dommages à la suite de son utilisation.

RÈGLES DE SÉCURITÉ GÉNÉRALES



AVERTISSEMENT :

Lire et veiller à bien comprendre toutes les instructions. Le non-respect de toutes les instructions ci-dessous peut entraîner un choc électrique, un incendie et/ou des blessures graves.

CONSERVER CES INSTRUCTIONS

LIEU DE TRAVAIL

- **Garder le lieu de travail propre et bien éclairé.** Les établis encombrés et les endroits sombres sont propices aux accidents. Le sol ne doit pas être rendu glissant par de la cire ou de la sciure.
- **Ne pas utiliser d'outils électriques dans des atmosphères explosives, par exemple en présence de liquides, gaz ou poussières inflammables.** Les outils électriques produisent des étincelles risquant d'enflammer les poussières ou vapeurs.
- **Garder les badauds, enfants et visiteurs à l'écart pendant l'utilisation d'outils.** Les distractions peuvent causer une perte de contrôle.
- **Utiliser le compresseur d'air dans un endroit dégagé, à au moins 45 cm (18 po) de toute paroi ou objet risquant de gêner l'entrée de l'air dans les ouvertures de ventilation.**

SÉCURITÉ ÉLECTRIQUE

- **Éviter tout contact du corps avec des surfaces mises à la terre, telles que tuyaux, radiateurs, cuisinières et réfrigérateurs.** Le risque d'électrocution est accru lorsque le corps est mis à la terre.
- **Ne pas exposer les outils électriques à la pluie ou l'humidité.** La pénétration d'eau dans ces outils accroît le risque de choc électrique.
- **Ne pas maltraiter le cordon d'alimentation. Ne jamais utiliser le cordon d'alimentation pour transporter l'outil et ne jamais débrancher ce dernier en tirant sur le cordon.** Garder le cordon à l'écart de la chaleur, de l'huile, des objets tranchants et des pièces en mouvement. Remplacer immédiatement tout cordon endommagé. Un cordon endommagé accroît le risque d'électrocution.
- **Pour les travaux à l'extérieur, utiliser un cordon spécialement conçu à cet effet, marqué « W-A » ou « W ».** Ces cordons sont spécifiques à l'emploi en plein-air et réduisent les risques d'électrocution.

SÉCURITÉ PERSONNELLE

- **Lors du chargement, de l'utilisation ou de l'entretien de cet outil, l'opérateur et les personnes se trouvant sur le lieu de travail doivent TOUJOURS porter un dispositif oculaire à protection FRONTALE et LATÉRALE, conforme aux normes ANSI.** Une telle protection est requise, car les clous / agrafes et débris projetés peuvent causer des lésions oculaires graves.
- **Il incombe à l'employeur et/ou l'utilisateur de veiller à ce qu'une protection oculaire adéquate soit utilisée.** Nous recommandons d'utiliser un masque facial à champ de vision se portant par-dessus des lunettes de vue ou de sécurité et protégeant des débris projetés sur le devant et les côtés. Toujours porter une protection oculaire certifiée conforme à la norme ANSI Z87.1.

- **Des équipements de protection supplémentaires sont requis dans certains environnements.** Par exemple, le lieu de travail peut présenter un niveau de bruit susceptible d'entraîner des lésions auditives. Il incombe à l'opérateur et à l'utilisateur qu'une protection auditive soit fournie et utilisée par l'opérateur et les autres personnes se trouvant sur le lieu de travail. Certains environnements requièrent le port d'un casque. Il incombe à l'employeur et/ou l'utilisateur de veiller à ce qu'un casque conforme à la norme ANSI Z89.1 soit utilisé.
- **Rester attentif, prêter attention au travail et faire preuve de bon sens lors de l'utilisation de tout outil électrique. Ne pas utiliser cet outil en état de fatigue ou sous l'influence d'alcool, de drogues ou de médicaments.** Un moment d'inattention pendant l'utilisation d'un outil électrique peut entraîner des blessures graves.
- **Porter une tenue appropriée. Ne porter ni vêtements amples, ni bijoux. Attacher ou couvrir les cheveux longs. Garder les cheveux, les vêtements et les gants à l'écart des pièces en mouvement.** Les vêtements amples, bijoux et cheveux longs peuvent se prendre dans les pièces en mouvement.
- **Ne pas travailler hors de portée. Toujours se tenir bien campé et en équilibre.** Une bonne tenue et un bon équilibre permettent de mieux contrôler l'outil en cas de situation imprévue.
- **Utiliser l'équipement de sécurité. Toujours porter une protection oculaire.** Suivant les conditions, le port d'un masque antipoussière, de chaussures de sécurité, d'un casque ou d'une protection auditive est recommandé.
- **Ne pas utiliser l'outil sur une échelle ou un support instable.** Une bonne tenue et un bon équilibre permettent de mieux contrôler l'outil en cas de situation imprévue.

UTILISATION ET ENTRETIEN DE L'OUTIL

- **Ne pas dépasser les pressions nominales des composants du système.**
- **Protéger les flexibles d'alimentation et d'outil contre les dommages et risques de perforation.** Garder le flexible et le cordon d'alimentation électrique à l'écart de la chaleur, de l'huile, des solvants et sols humides ou mouillés.
- **Avant chaque utilisation, s'assurer que les flexibles ne sont pas affaiblis ou endommagés et vérifier tous les branchements.** Ne pas utiliser le compresseur si les flexibles ne sont pas en bon état. Acheter de nouveaux flexibles ou contacter un centre de réparations agréé, pour les faire inspecter ou réparer.
- **Relâcher toutes les pressions du système lentement.** La projection de poussières et de débris peut être dangereuse.
- **Ranger les outils non utilisés hors de portée des enfants et des personnes n'ayant pas reçu des instructions adéquates.** Dans les mains de personnes n'ayant pas reçu des instructions adéquates, les outils sont dangereux.

RÈGLES DE SÉCURITÉ GÉNÉRALES

- **Entretien soigneusement les outils.** Respecter toutes les instructions d'entretien. Les outils correctement entretenus sont plus faciles à contrôler.
- **Vérifier qu'aucune pièce mobile n'est mal alignée, grippée ou brisée et s'assurer qu'aucun autre problème risque d'affecter le bon fonctionnement de l'outil. En cas de dommages, faire réparer l'outil avant de l'utiliser de nouveau.** Beaucoup d'accidents sont causés par des outils mal entretenus.
- **Ne pas pointer un outil quel qu'il soit vers soi ou d'autres personnes.**
- **Garder l'extérieur du compresseur sec, propre et exempt d'huile ou de graisse.** Toujours utiliser un chiffon propre pour le nettoyage. Ne jamais utiliser de liquide de freins, d'essence, de produits à base de pétrole ou de solvants puissants pour nettoyer l'outil. Le respect de cette règle réduira les risques de perte du contrôle et d'endommagement du boîtier en plastique.

DÉPANNAGE

- **Le dépannage des outils doit être confié exclusivement à un personnel qualifié.** Les réparations ou entretiens effectués par des personnes non qualifiées présentent des risques de blessures.
- **Débrancher le compresseur, ouvrir le robinet de purge pour relâcher la pression, laisser l'eau s'écouler et laisser la machine refroidir avant de procéder à tout entretien.** Après avoir arrêté le compresseur, tourner le bouton du détendeur à fond vers la droite.
- **Utiliser exclusivement des pièces identiques à celles d'origine pour les réparations. Se conformer aux instructions de la section Entretien de ce manuel.** L'usage de pièces non autorisées ou le non respect des instructions d'entretien peut présenter des risques de blessures.

RÈGLES DE SÉCURITÉ PARTICULIÈRES

- **Apprendre à connaître l'outil.** Lire attentivement le manuel d'utilisation. Apprendre les applications et les limites de l'outil, ainsi que les risques spécifiques relatifs à son utilisation. Le respect de cette règle réduira les risques d'incendie, de choc électrique et de blessures.
- **Purger le réservoir après chaque journée de travail.** Si le compresseur ne doit pas être utilisé pendant un certain temps, il est préférable de laisser le robinet de purge ouvert. Cela permettra d'évacuer complètement l'humidité et aidera à empêcher la corrosion de l'intérieur du réservoir.
- **Risque d'incendie ou d'explosion.** Ne pas vaporiser de liquides inflammables dans un endroit confiné. La zone de pulvérisation doit être bien ventilée. Ne pas fumer pendant la pulvérisation ou pulvériser en présence de flammes. Garder les compresseurs le plus loin possible des zones de pulvérisation, au moins à 4,6 m (15 pi) de la zone de pulvérisation et de toutes vapeurs explosives.
- **Risque d'éclatement.** Ne pas régler le détendeur à une pression de sortie supérieure à la pression nominale de l'accessoire utilisé. Ne pas utiliser à une pression supérieure à la pression nominale maximale du compresseur.
- **Si connecté à un circuit protégé par des fusibles,** utiliser des fusibles coussinets avec ce produit.
- **Pour réduire le risque de choc électrique,** ne pas exposer à la pluie. Remiser à l'intérieur.
- **Une fois l'an, s'assurer que le réservoir n'est pas rouillé ou piqué et ne présente aucun défaut risquant de le rendre dangereux.** Ne jamais percer ou souder le réservoir.
- **S'assurer que le flexible n'est ni bloqué, ni accroché.** Un flexible emmêlé ou entortillé peut causer une perte d'équilibre et être endommagé.
- **Le compresseur ne doit être utilisé que pour les applications pour lesquelles il est conçu. Ne pas altérer ou modifier le compresseur ou l'utiliser pour des applications pour lesquelles il n'est pas conçu.**
- **Ne jamais oublier qu'un usage incorrect ou abusif de cet outil peut mettre l'opérateur et les autres personnes présentes en danger.**
- **Ne jamais laisser l'outil sans surveillance avec le flexible d'air branché.**
- **Ne pas utiliser cet outil s'il ne comporte pas d'autocollant d'avertissement.**
- **Ne pas utiliser un outil qui présente des fuites d'air ou ne fonctionne pas correctement.**
- **Toujours débrancher l'outil des alimentations pneumatique et électrique** avant d'effectuer des réglages ou entretiens et lorsque l'outil n'est pas utilisé.

RÈGLES DE SÉCURITÉ PARTICULIÈRES

- **Ne pas essayer de tirer ou de transporter le compresseur par son flexible.**
- **La consommation d'air de l'outil peut être supérieure à la capacité de ce compresseur.**
- **Toujours respecter les consignes de sécurité du fabricant de l'outil pneumatique, ainsi que toutes les règles de sécurité d'utilisation du compresseur.** Le respect de cette consigne réduira les risques de blessures graves.
- **Ne jamais diriger le jet d'air comprimé vers des personnes ou animaux. Veiller à ne pas projeter de la poussière ou de la saleté vers soi-même ou d'autres personnes.** Le respect de cette règle réduira les risques de blessures graves.
- **Protection respiratoire.** Porter un masque facial ou respiratoire si le travail produit de la poussière. Le respect de cette règle réduira les risques de blessures graves.
- **Ne pas utiliser ce compresseur pour la pulvérisation de produits chimiques.** L'inhalation de vapeurs toxiques peut causer des lésions pulmonaires. Le port d'un respirateur peut être nécessaire dans les environnements poussiéreux ou lors de la pulvérisation de peinture. Ne pas porter lorsque vous êtes en train de peindre.
- **Inspecter régulièrement le cordon d'alimentation de l'outil et les flexibles. S'ils sont endommagés, les confier au centre de réparations agréé le plus proche. Toujours être conscient de l'emplacement du cordon.** Le respect de cette consigne réduira les risques de choc électrique et d'incendie.
- **Ne jamais utiliser un adaptateur électrique avec cette prise de terre.**
- **Vérifier l'état des pièces.** Avant d'utiliser le compresseur de nouveau, examiner soigneusement les pièces et dispositifs de protection qui semblent endommagés afin de déterminer s'ils fonctionnent correctement et remplissent les fonctions prévues. **Vérifier l'alignement des pièces mobiles, s'assurer qu'aucune pièce n'est bloquée ou cassée, vérifier la fixation de chaque pièce et s'assurer qu'aucun autre problème ne risque d'affecter le bon fonctionnement de l'outil.** Toute protection ou pièce endommagée doit être correctement réparée ou remplacée dans un centre de réparations agréé. Le respect de cette consigne réduira les risques de choc électrique, d'incendie et de blessures graves.
- **S'assurer que le cordon prolongateur est en bon état. Si un cordon prolongateur est utilisé, s'assurer que sa capacité est suffisante pour supporter le courant de fonctionnement de l'outil. Un calibre de fil (A.W.G) d'au minimum 14 est recommandé pour un cordon prolongateur de 15 mètres (50 pi) maximum. L'usage d'un cordon de plus de 30 mètres (100 pi) est déconseillé. En cas de doute, utiliser un cordon du calibre immédiatement supérieur. Moins le numéro de calibre est élevé, plus la capacité du fil est grande.** Un cordon de capacité insuffisante causerait une baisse de la tension de ligne, entraînant une perte de puissance et une surchauffe.
- **Conserver ces instructions.** Les consulter fréquemment et les utiliser pour instruire les autres utilisateurs éventuels. Si cet outil est prêté, il doit être accompagné de ces instructions.













AVERTISSEMENT:

Les composants en laiton de ce produit contiennent du plomb, considéré par l'état de Californie comme produit chimique provoquant des malformations chez les nouveau-nés (ou nuisant à l'appareil reproducteur). (California health & safety code § 25249.5, et seq.- Code de santé et de sécurité de Californie § 25249.5, et suivants)



SYMBOLES

Certains des symboles ci-dessous peuvent être utilisés sur l'outil. Veiller à les étudier et à apprendre leur signification. Une interprétation correcte de ces symboles permettra d'utiliser l'outil plus efficacement et de réduire les risques.

SYMBOLE	NOM	DÉSIGNATION / EXPLICATION
V	Volts	Tension
A	Ampères	Intensité
Hz	Hertz	Fréquence (cycles par seconde)
~	Courant alternatif	Type de courant
	Construction de classe II	Construction à double isolation
	Avertissement concernant l'humidité	Ne pas exposer à la pluie ou l'humidité.
	Lire le manuel d'utilisation	Pour réduire les risques de blessures, l'utilisateur doit lire et veiller à bien comprendre le manuel d'utilisation avant d'utiliser ce produit.
	Protection oculaire	Toujours porter des lunettes de sécurité étanches ou munies d'écrans latéraux ou un masque facial intégral lors de l'utilisation de ce produit.
	Symbole d'alerte de sécurité	Précautions destinées à assurer la sécurité.
	Risque d'éclatement	Ne pas régler le détendeur à une pression de sortie supérieure à la pression nominale de l'accessoire utilisé. Ne pas utiliser à une pression supérieure à la pression nominale maximale du compresseur.
	Risque d'incendie ou d'explosion	Ne pas vaporiser de liquides inflammables dans un endroit confiné. La zone de pulvérisation doit être bien ventilée. Ne pas fumer pendant la pulvérisation ou pulvériser en présence de flammes. Garder les compresseurs le plus loin possible des zones de pulvérisation, au moins à 4,6 m (15 pi) de la zone de pulvérisation et de toutes vapeurs explosives.
	Risque de choc électrique	Tension dangereuse : Débrancher de la prise secteur avant de faire des réparations. Le compresseur doit être mis à la terre.
	Surface brûlante	Pour éviter les risques de blessures ou de dommages, éviter tout contact avec les surfaces brûlantes.
	Risque pour l'ouïe	Toujours porter une protection auditive lors de l'utilisation de cet outil. Le fait de ne pas le faire en mai résultat la perte d'audition
	Risques d'inhalation	L'air sortant directement du compresseur ne doit jamais être utilisé pour la respiration.

SYMBOLES

Les termes de mise en garde suivants et leur signification ont pour but d'expliquer le degré de risques associé à l'utilisation de ce produit.

SYMBOLE	SIGNAL	SIGNIFICATION
	DANGER :	Indique une situation extrêmement dangereuse qui, si elle n'est pas évitée, aura pour conséquences des blessures graves ou mortelles.
	AVERTISSEMENT :	Indique une situation potentiellement dangereuse qui, si elle n'est pas évitée, aura pour conséquences des blessures graves ou mortelles.
	ATTENTION :	Indique une situation potentiellement dangereuse qui, si elle n'est pas évitée, aura pour conséquences des blessures légères ou de gravité modérée.
	ATTENTION :	(Sans symbole d'alerte de sécurité.) Indique une situation pouvant entraîner des dommages matériels.

DÉPANNAGE

Le dépannage exigeant des précautions extrêmes et la connaissance du système, il ne doit être confié qu'à un technicien de service qualifié. En ce qui concerne les réparations, nous recommandons de appeler simplement le numéro du Centre d'Appel Compresseur 1-866-242-4298. Pour l'assistance au Canada appelez le 1-803-980-6570.



AVERTISSEMENT :

Pour éviter des blessures graves, ne pas essayer d'utiliser ce produit avant d'avoir lu entièrement et bien compris toutes les instructions contenues dans le manuel d'utilisation. Conserver ce manuel d'utilisation et le consulter fréquemment, afin d'assurer le maintien de la sécurité et de pouvoir instruire les autres utilisateurs éventuels.

AVERTISSEMENT :



L'utilisation de tout outil motorisé peut causer la projection d'objets en direction du visage et entraîner des lésions oculaires graves. Lors de l'utilisation d'outils motorisés, toujours porter des lunettes de sécurité étanches ou à coques latérales ou, si nécessaire, un masque facial intégral. Nous recommandons d'utiliser un masque facial à champ de vision élargi, plutôt que des lunettes de vue ou des lunettes de sécurité munies d'écrans latéraux. Toujours porter une protection oculaire certifiée conforme à la norme ANSI Z87.1.

CONSERVER CES INSTRUCTIONS

CARACTÉRISTIQUES ÉLECTRIQUES

CORDONS PROLONGATEURS

Utiliser exclusivement des cordons prolongateurs à 3 fils dotés d'une fiche à prise de terre branchés sur une prise triphasée compatible avec la fiche de l'outil. Lors de l'utilisation du compresseur à grande distance d'une prise secteur, veiller à utiliser un cordon prolongateur d'une capacité suffisante pour supporter l'appel de courant de l'outil. Un cordon de capacité insuffisante causerait une baisse de la tension de ligne, entraînant une perte de puissance et une surchauffe. Se reporter au tableau cidessous pour déterminer le calibre minimum de fil requis pour un cordon donné. Utiliser exclusivement des cordons à gaine cylindrique homologués par Underwriter's Laboratories (UL).

**Intensité nominale (sur la plaquette signalétique du compresseur)

	0-2.0	2.1-3.4	3.5-5.0	5.1-7.0	7.1-12.0	12.1-16.0
Longueur du cordon	Calibre de fil (A.W.G.)					
25'	16	16	16	16	14	14
50'	16	16	16	14	14	12
100'	16	16	14	12	10	—

**Utilisé sur circuit de calibre 12 – 20 A

REMARQUE : AWG = American Wire Gauge

Pour les travaux à l'extérieur, utiliser un cordon prolongateur spécialement conçu à cet effet. La gaine des cordons de ce type porte l'inscription « WA ».

Avant d'utiliser un cordon prolongateur, vérifier que ses fils ne sont ni détachés ni exposés et que son isolation n'est ni coupée, ni usée.

AVERTISSEMENT :

Maintenir le cordon prolongateur à l'écart de la zone de travail. Lors du travail avec un cordon électrique, placer le cordon de manière à ce qu'il ne risque pas de se prendre dans les pièces de bois, outils et autres obstacles. Ne pas prendre cette précaution peut entraîner des blessures graves.

AVERTISSEMENT :

Vérifier l'état des cordons prolongateurs avant chaque utilisation. Remplacer immédiatement tout cordon endommagé. Ne jamais utiliser un compresseur dont le cordon d'alimentation est endommagé, car tout contact avec la partie endommagée pourrait causer un choc électrique et des blessures graves.

REMARQUE : Utiliser des flexibles plus longs au lieu de prolongateurs électriques. Le compresseur fonctionnera mieux et sera plus durable.

CONNEXION ÉLECTRIQUE

Ce compresseur est équipé d'un moteur électrique de précision. Il doit être branché uniquement sur une **alimentation 120 V, 60 Hz, c.a. (courant résidentiel standard)**. Ne pas utiliser cet outil sur une source de courant continu (c.c.). Une chute de tension importante causerait une perte de puissance et une surchauffe du moteur. Si le compresseur ne fonctionne pas une fois branché, vérifier l'alimentation électrique.

VITESSE ET CÂBLAGE

La vitesse à vide du moteur électrique varie en fonction du modèle et des spécifications. La vitesse du moteur n'est pas constante et diminue sous une charge ou lors d'une baisse de tension. Le câblage de l'atelier est aussi important que la puissance nominale du moteur. Une ligne conçue seulement pour l'éclairage ne peut pas alimenter correctement le moteur d'un outil électrique. Un fil électrique d'une capacité suffisante pour une courte distance ne le sera pas nécessairement pour une distance plus longue. Une ligne dont la capacité est suffisante pour un outil électrique ne l'est pas nécessairement pour deux ou trois.

INSTRUCTIONS DE MISE À LA TERRE

En cas de problème de fonctionnement ou de panne, la mise à la terre fournit un chemin de résistance au courant électrique, pour réduire le risque de choc électrique. Ce compresseur est équipé d'un cordon électrique avec conducteur et fiche de mise à la terre. Le cordon doit être branché sur une prise correctement installée et mise à la terre conformément à tous les codes et réglementations locaux en vigueur.

Ne pas modifier la fiche fournie. Si elle ne peut pas être insérée dans la prise secteur, faire installer une prise adéquate par un électricien qualifié.

AVERTISSEMENT :

L'usage d'un cordon prolongateur incorrect peut présenter des risques de choc électrique.

Le fil à gaine verte, avec ou sans traceur jaune est le fil de terre. Si le cordon doit être réparé ou remplacé, ne pas connecter le fil de terre de l'outil sur une borne sous tension. Consulter un électricien qualifié ou le personnel de service si les instructions de mise à la terre ne sont pas bien comprises, ou en cas de doute au sujet de la mise à la terre. Tout cordon endommagé doit être réparé ou remplacé immédiatement.

Ce produit est pour l'usage sur un circuit nominal 120-V a un bouchon mis à terre semblable au bouchon illustré dans la figure 1. Reliez seulement le produit à un trou d'évacuation qui a la même représentation figurative comme le bouchon. N'utilisez pas d'adaptateur avec ce produit.

Ne jamais utiliser un adaptateur électrique avec la terre cette fiche.

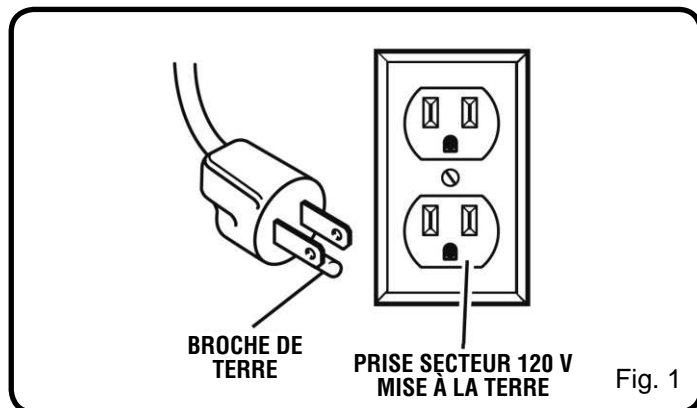

GLOSSAIRE

Filtre à air

Élément poreux contenu dans un boîtier en métal ou plastique, monté sur la culasse du compresseur pour débarrasser l'air d'alimentation de toutes ses impuretés.

Réservoir d'air

Composant cylindrique contenant l'air comprimé.

Soupape antiretour

Dispositif empêchant l'air comprimé contenu dans le réservoir de retourner à la pompe.

Pression de déclenchement

Pression à laquelle le moteur se remet en marche.

Pression d'arrêt

Pression à laquelle le moteur s'arrête automatiquement.

Moteur électrique

Dispositif produisant la force rotative nécessaire pour actionner la pompe du compresseur.

Commutateur marche / arrêt

Commande permettant de mettre le compresseur en marche et de l'arrêter. Le manostat ne peut commander la mise en marche du moteur que si le commutateur est en position de **MARCHE (I)**.

NPT (National Pipe Thread)

Le National Pipe thread est un u.s. standard pour les fils en fuseau utilisés pour joindre le fil et les accessoires. Un ruban d'étanchéité de filetage doit être utilisé sur tous les raccords filetés, pour empêcher les fuites.

Bouton de régulation de pression

Permet de contrôler la pression d'alimentation de l'outil. La rotation du bouton dans un sens ou dans l'autre augmente ou réduit la pression d'air.

Manostat

Commande automatiquement la mise en marche et l'arrêt du moteur du compresseur. Il arrête le compresseur lorsque la pression maximum du réservoir est atteinte et le remet en marche une fois que la pression est parvenue au minimum.

PSI (Livres par pouce carré)

Mesure de la pression exercée par la force de l'air. La pression est indiquée par un manomètre monté sur le compresseur.

Pompe

Produit l'air comprimé au moyen d'un piston alternatif à l'intérieur du cylindre.

Manomètre de détendeur

Indique la pression de ligne. La pression de ligne se règle au moyen du bouton de commande du détendeur.

Soupape de sûreté

Empêche la pression d'air du réservoir de dépasser une limite prédéterminée.

SCFM (Pieds cubes standard minute)

Unité de mesure du débit d'air.

L/min (Litre par minute)

Unité de mesure du débit d'air.

Manomètre de réservoir

Indique la pression d'air à l'intérieur du réservoir.

Rupteur thermique

Arrête automatiquement le compresseur lorsque la température du moteur électrique dépasse une limite prédéterminée.

CARACTÉRISTIQUES

FICHE TECHNIQUE

Puissance 1,5 HP
Contenance du réservoir d'air 11,4 L (3 gal.)
Pression d'air 1034 kPa (150 PSI max.)
Débit d'air 79,3 L/min (2,8 SCFM) à 620,5 kPa (90 PSI)
..... 104,8 L/min (3,7 SCFM) à 275,8 kPa (40 PSI)

Lubrification sans huile
Manomètres 5 / 3,8 cm (2,0 / 1,5 po) de diamètre
Alimentation 120 V, 60 Hz, c.a. seulement, 12 A
Poids net (compresseur seulement) 13,5 kg (29,8 lb)

Fig. 2

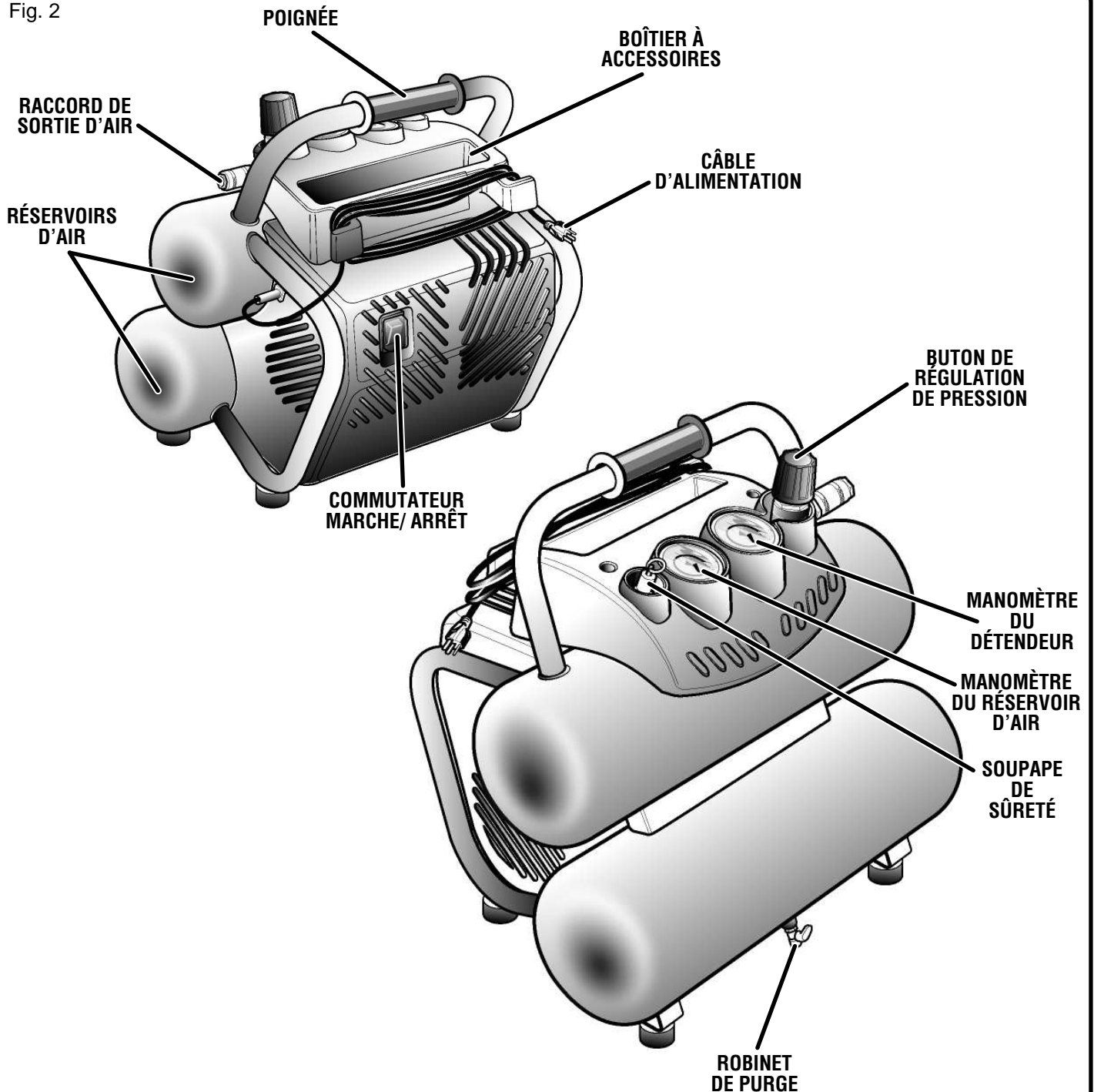

CARACTÉRISTIQUES

APPRENDRE À CONNAÎTRE LE COMPRESSEUR

Voir la figure 2.

Avant d'essayer d'utiliser ce produit, se familiariser avec toutes ses fonctions, tous ses dispositifs de sécurité et toutes les règles de sécurité d'utilisation.

MOTEUR UNIVERSEL SANS HUILE

Le compresseur est équipé de roulements lubrifiés en permanence.

BOUTON DE RÉGULATION DE PRESSION

Ce bouton permet de régler le débit d'air fourni au flexible.

MANOMÈTRE DU DÉTENDEUR

Le manomètre de détenteur indique la pression de ligne. La pression de ligne se règle au moyen du bouton de commande du détenteur.

SOUPAPE DE SÛRETÉ

La soupape de sûreté est conçue pour relâcher automatiquement la pression si elle dépasse le maximum prédéterminé.

MANOMÈTRE DU RÉSERVOIR D'AIR

Le manomètre de réservoir indique la pression d'air à l'intérieur du réservoir.

ASSEMBLAGE

DÉBALLAGE

Ce produit a été expédié complètement assemblé.

- Avec précaution, sortir le compresseur de la boîte. S'assurer que toutes les pièces figurant sur la liste de contrôle sont incluses.
- Examiner soigneusement le compresseur pour s'assurer que rien n'a été brisé ou endommagé en cours de transport.
- Ne pas jeter les matériaux d'emballage avant d'avoir soigneusement examiné l'outil et avoir vérifié qu'il fonctionne correctement.
- Si des pièces sont manquantes ou endommagées, appeler le 1-866-893-8935
Pour l'assistance au Canada appelez le 1-803-980-6570.

LISTE DE CONTRÔLE

- Compresseur d'air (1)
- Manuel d'utilisation (1)
- Liste des pièces de rechange (1)

AVERTISSEMENT :

Si des pièces manquent, ne pas utiliser cet outil avant qu'elles aient été installées. Ne pas prendre cette précaution pourrait entraîner des blessures graves.

AVERTISSEMENT :

Ne pas essayer de modifier cet outil ou de créer des accessoires non recommandés pour cet outil. De telles altérations ou modifications sont considérées comme un usage abusif et peuvent créer des conditions dangereuses, risquant d'entraîner des blessures graves.

ASSEMBLAGE

ASSEMBLAGE DU FLEXIBLE EN CAOUTCHOUC

- Raccorder le tuyau en caoutchouc au raccord de la sortie d'air (Fig. 3).

⚠ AVERTISSEMENT:

Ne pas installer un outil sur le raccord de sortie d'air avant que la mise en route soit achevée.

- Saisir fermement l'extrémité du tuyau d'air en la pointant à l'écart de soi et des personnes présentes.

RODAGE DE LA POMPE

Voir les figures 3, 4 et 5.

- Vérifier que tous les boulons, raccords, etc. sont bien serrés.
- Tourner le bouton de régulation de pression à fond vers la droite pour ouvrir l'air.
- Mettre le commutateur en position **D'ARRÊT (O)** et débrancher le cordon d'alimentation.
- Ouvrir complètement le robinet de purge.
- Mettre le commutateur en position de **MARCHE (I)** et laisser le compresseur tourner pendant 10 minutes pour roder la pompe.
- Mettre le commutateur en position **D'ARRÊT (O)**.
- Fermer le robinet de purge.

DISPOSITIF DE PROTECTION CONTRE LA SURCHARGE

Ce compresseur d'air est équipé de dispositif de protection thermique contre la surcharge éteignant automatiquement le compresseur d'air lorsque l'appareil est surchauffé. Si le moteur s'éteint de manière répétitive, contrôler d'abord les causes possibles suivantes : Basse tension sur la sortie. Manque de ventilation ou air extérieur ou température ambiante trop élevée. Rallonge trop longue ou mauvais fil de calibre utilisé.

Pour réinitialiser le compresseur d'air :

- Éteindre le compresseur d'air.
- Débrancher le compresseur d'air et le laisser refroidir 30 minutes.
- Brancher le compresseur d'air dans une sortie approuvée.
- Allumer le compresseur d'air.

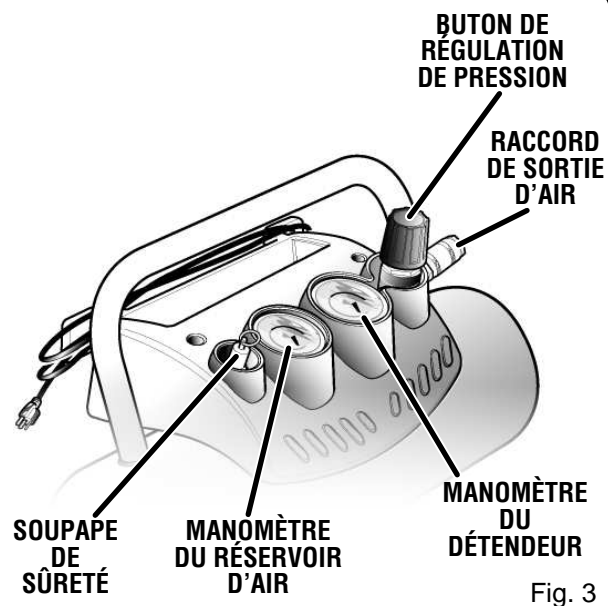

Fig. 3

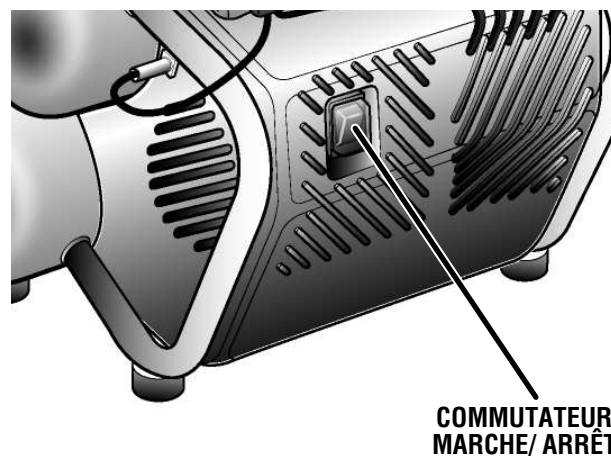

Fig. 4

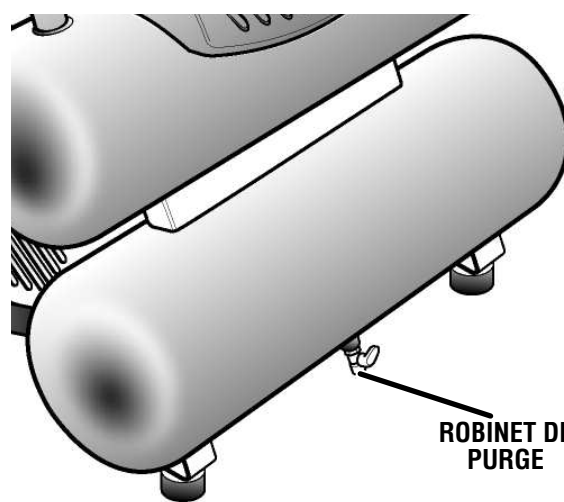

Fig. 5

UTILISATION

APPLICATIONS

Les compresseurs d'air sont utilisés dans différentes applications du système d'air. Les capacités nominales des flexibles, outils pneumatiques et accessoires doivent correspondre à celle du compresseur d'air.

Cet outil peut être utilisé pour les applications ci-dessous:

- Outils alimentés à air comprimé nécessitant moins de 2,8 SCFM @ 90 PSI ou 3,7 SCFM @ 40 PSI
- Mise sous tension de pistolets cloueurs pneumatiques, d'appareils pour le gonflage des pneus, de nettoyage / soufflage d'air sous pression.

UTILISATION DU COMPRESSEUR

Voir les figures 6 - 7.

- S'assurer que le robinet de purge soit fermé (Fig. 6).
- S'assurer que le commutateur est en position **D'ARRÊT (O)** et que le compresseur d'air soit débranché (voir la Figure 6).
- Tourner entièrement le bouton vers la gauche pour fermer le débit d'air (voir la Figure 6).
- S'il ne l'est pas, brancher le flexible sur le compresseur d'air.
- Brancher l'outil pneumatique sur l'autre extrémité du flexible en caoutchouc: pousser à fond le raccord rapide de l'accessoire à l'intérieur du flexible en caoutchouc (voir la Figure 7).
- Brancher le cordon d'alimentation à l'alimentation.
- Mettre le commutateur en position de **MARCHE (I)**.
- Tourner le bouton de régulation de pression à la pression souhaitée dans la conduite. Tourner le bouton vers la droite pour augmenter la pression d'air sur la sortie; Tourner vers la gauche pour réduire la pression d'air sur la sortie.

- **REMARQUE** : Pendant l'opération de montage d'un outil, la sortie du débit d'air doit être impérativement coupée.
- L'outil pneumatique peut maintenant être utilisé en respectant toutes les instructions de ce manuel et du manuel de l'outil.
- Lors de l'utilisation d'un accessoire de gonflage, contrôler le débit d'air au moyen du bouton du détendeur. Lorsque le bouton est tourné à fond vers la gauche, le débit d'air est coupé.

REMARQUE : Toujours utiliser la pression minimum nécessaire pour l'application. Ne pas utiliser une pression plus élevée. Consulter le manuel de l'outil, pour éviter des dommages et pour éviter des causer des lésions graves.

- Une fois le travail terminé, toujours purger le réservoir et débrancher le compresseur. Ne jamais laisser la machine branchée et/ou en marche sans surveillance.

⚠ AVERTISSEMENT :

La consommation d'air de l'outil peut être supérieure à la capacité de ce compresseur. Consulter le manuel de l'outil, pour éviter des dommages ou des blessures.

⚠ AVERTISSEMENT :

Ne pas laisser la familiarité avec l'outil faire oublier la prudence. Ne pas oublier qu'une fraction de seconde d'inattention peut entraîner des blessures graves.

⚠ AVERTISSEMENT :

Toujours porter des lunettes de sécurité étanches ou munies de coques latérales lors de l'utilisation d'outils électriques. Si cette précaution n'est pas prise, des objets peuvent être projetés dans les yeux et causer des lésions graves.

ATTENTION :

Ne pas utiliser dans des endroits poussiéreux ou autrement contaminés. Le compresseur peut être endommagé s'il est utilisé dans de tels environnements.

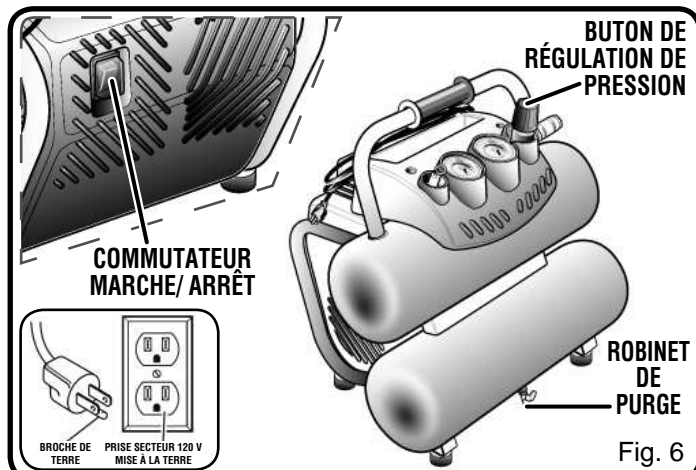

⚠ AVERTISSEMENT :

S'assurer que le commutateur est en position **D'ARRÊT (O)** et que le manomètre du détendeur indique zéro avant de changer d'outil ou de rébrancher le flexible de la sortie d'air. Ne pas prendre cette précaution peut entraîner des blessures graves.

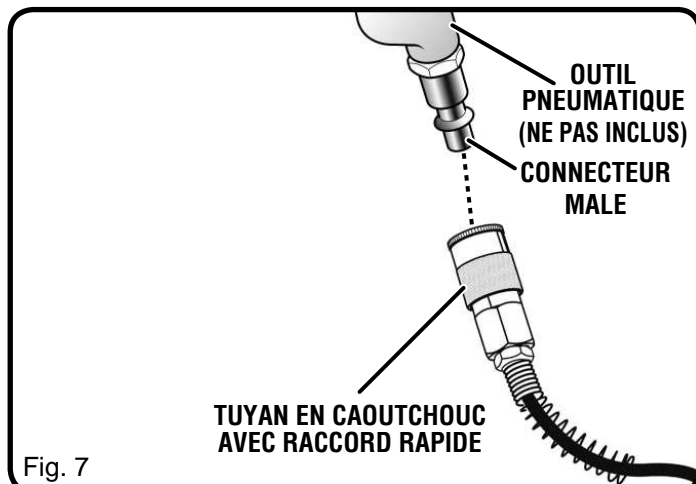

UTILISATION

PURGE DU RÉSERVOIR

Voir la figure 8.

Pour éviter la corrosion de l'intérieur du réservoir et la présence d'humidité dans l'air utilisé, le réservoir du compresseur doit être purgé quotidiennement.

Utilisation correcte du robinet de purge :

- Vérifier que le compresseur soit éteint.
- Tout en maintenant la poignée, incliner le compresseur vers le robinet de purge de manière à le placer dans une position inférieure.
- Ouvrir entièrement le robinet de purge.
- Tenir le compresseur incliné jusqu'à l'élimination totale de l'humidité.
- Purger l'humidité du réservoir dans un conteneur approprié.

REMARQUE : La condensation est un matériel polluant et doit être éliminé conformément aux règlements locaux.

- Si le robinet de purge est bouché, relâcher toute la pression d'air en tirant sur la soupape de sûreté. Retirer et nettoyer le robinet avant de le réinstaller.

⚠ AVERTISSEMENT :

Débrancher le compresseur et relâcher complètement la pression avant de procéder à tout entretien. Ne pas relâcher la pression du réservoir avant d'essayer de retirer le robinet de purge peut entraîner des blessures graves.

- Tourner le robinet de purge jusqu'à la fermeture complète.

VÉRIFICATION DE LA SOUPAPE DE SÛRETÉ

Voir la figure 9.

⚠ AVERTISSEMENT :

Ne pas essayer de modifier la soupape de sûreté. Toute pièce desserrée de cette soupape risquerait d'être projetée et de blesser quelqu'un. Le non-respect de cet avertissement pourrait entraîner des blessures graves ou mortelles.

La soupape de sûreté est conçue pour relâcher automatiquement la pression si elle dépasse le maximum prédéterminé. La soupape doit être nettoyée avant chaque journée d'utilisation en tirant sur son anneau.

- Mettre le compresseur en marche et laisser le réservoir se remplir. Le moteur du compresseur s'arrête une fois que la pression est parvenue au maximum prédéterminé.
- Arrêter le compresseur.
- Tirer sur l'anneau de la soupape de sûreté pour laisser l'air s'échapper pendant trois à cinq secondes.
- Relâcher l'anneau. L'air doit cesser de s'échapper dès que l'anneau est relâché. Tout échappement d'air après que l'anneau a été relâché indique un problème de soupape de sûreté. Cesser d'utiliser le compresseur et le faire réparer avant de le remettre en service.

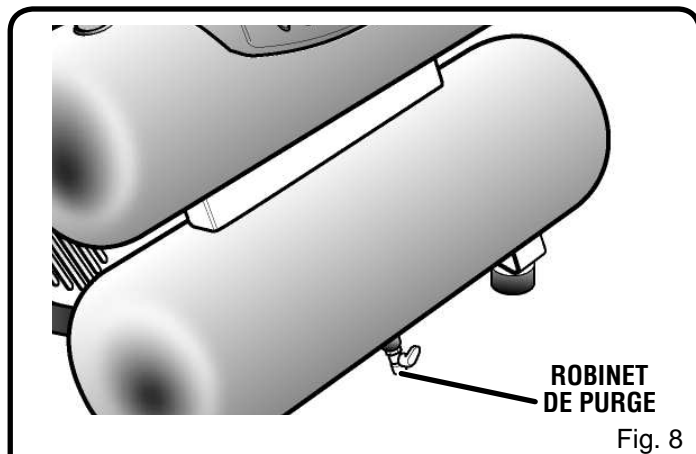

Fig. 8

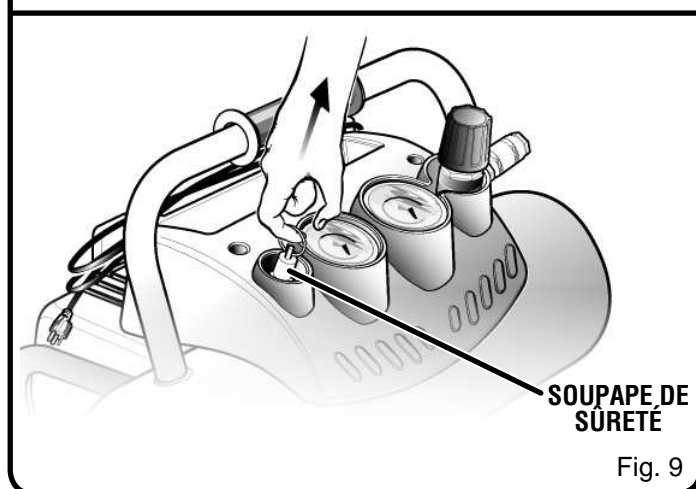

Fig. 9

⚠ AVERTISSEMENT :

Si de l'air s'échappe une fois que l'anneau a été relâché ou si la soupape est bloquée et ne peut pas être actionnée par l'anneau, ne plus utiliser le compresseur jusqu'à ce que la soupape ait été remplacée. L'utilisation du compresseur avec une soupape de sûreté défectueuse peut entraîner des blessures graves.

FIN DES OPÉRATION/STOCKAGE

- Placer l'interrupteur marche/arrêt en position **ARRÊT (O)**.
- Débrancher le câble d'alimentation de la prise murale et l'envelopper pour empêcher de l'endommager lorsqu'il n'est pas utilisé.
- Porter des lunettes de sécurité et purger le réservoir d'air en tirant la bague sur la soupape de sûreté. De l'autre main, dévier l'air pour éviter qu'il ne soit projeté en direction du visage.
- Purger le réservoir de la condensation en ouvrant le robinet de purge au bas du réservoir. La pression du réservoir doit être inférieure à 10 psi lors de la purge.
- Débrancher le tuyau d'air du compresseur et disposer les extrémités vers le bas pour permettre le drainage de l'humidité.
- Stocker le compresseur et le tuyau en lieu frais et sec.

ENTRETIEN

AVERTISSEMENT :

Utiliser exclusivement des pièces identiques à celles d'origine pour les réparations. L'usage de toute autre pièce pourrait créer une situation dangereuse ou endommager l'outil.

AVERTISSEMENT :

Toujours porter des lunettes de sécurité étanches ou munies d'écrans latéraux lors de l'utilisation d'outils motorisés ou des opérations de nettoyage à l'air comprimé. Si une opération dégage de la poussière, porter également un masque filtrant.

AVERTISSEMENT :

Toujours relâcher complètement la pression, débrancher le compresseur et le laisser refroidir avant de le nettoyer ou d'effectuer des entretiens ou réparations.

Éviter d'utiliser des solvants pour le nettoyage des pièces en plastique. La plupart des matières plastiques peuvent être endommagées par divers types de solvants du commerce. Utiliser un chiffon propre pour éliminer la saleté, la poussière, l'huile, la graisse, etc.

AVERTISSEMENT :

Ne jamais laisser de liquides tels que le fluide de freins, l'essence, les produits à base de pétrole, les huiles pénétrantes, etc., entrer en contact avec les pièces en plastique. Les produits chimiques peuvent endommager, affaiblir ou détruire le plastique, ce qui peut entraîner des blessures graves. Les outils électriques utilisés sur la fibre de verre, le placoplâtre, les mastics de bouchage ou le plâtre s'usent plus vite et sont susceptibles de défaillance prématurée, car les particules et les éclats de fibre de verre sont fortement abrasifs pour les roulements, balais, commutateurs, etc. Toutefois, si l'outil a été utilisé sur l'un de ces matériaux, il est extrêmement important de le nettoyer à l'air comprimé.

ENTRETIEN GÉNÉRAL

L'humidité de l'air peut causer la condensation à l'intérieur du réservoir. Cette condensation doit être éliminée chaque jour et/ou toutes les heures, conformément aux instructions de **Purge du réservoir**.

La soupape de sûreté est conçue pour relâcher automatiquement la pression si elle dépasse le maximum prédéterminé. Vérifier la soupape de sûreté avant chaque utilisation suivant les instructions du paragraphe **Vérification de la soupape de sûreté**.

S'assurer que le réservoir n'est pas rouillé ou piqué et ne présente aucun défaut risquant de le rendre dangereux.

LUBRIFICATION

Tous les roulements de cet outil sont enduits d'une quantité suffisante de lubrifiant de haute qualité pour la durée de vie de l'outil, dans des conditions d'utilisation normales. Aucune autre lubrification n'est donc nécessaire.

DÉPANNAGE

Problème	Cause	Solution
Le moteur du compresseur ne tourne pas	<p>Perte d'alimentation ou surchauffe</p> <p>Pas d'alimentation électrique</p> <p>Fusible du circuit d'alimentation grillé</p> <p>Disjoncteur du circuit d'alimentation déclenché</p> <p>Rupteur thermique ouvert</p> <p>Manostat défectueux</p> <p>Le réservoir est rempli d'air</p>	<p>S'assurer que le cordon prolongateur est de type correct</p> <p>Vérifier que la machine est branchée</p> <p>Examiner les fusibles / disjoncteurs et s'assurer que le moteur n'est pas surchargé</p> <p>Remplacer le fusible grillé</p> <p>Réarmer le disjoncteur et déterminer la cause du problème</p> <p>Le moteur redémarre lorsqu'il est refroidi</p> <p>Remplacer le manostat</p> <p>Le compresseur se met en marche lorsque la pression atteint le minimum</p>
Le moteur ronfle mais ne tourne pas ou tourne lentement	<p>Tension insuffisante</p> <p>Calibre ou longueur de prolongateur incorrect</p> <p>Enroulement de moteur ouvert ou court-circuité</p> <p>Soupape antiretour ou de décharge défectueuse</p>	<p>Vérifier la tension à l'aide d'un voltmètre</p> <p>Vérifier le calibre et la longueur du prolongateur</p> <p>Confier le compresseur à un centre de réparations</p> <p>Confier le compresseur à un centre de réparations</p>
Le fusible grille ou le disjoncteur se déclenche constamment	<p>Fusible de capacité insuffisante, surcharge du circuit</p> <p>Calibre ou longueur de prolongateur incorrect</p> <p>Soupape antiretour ou de décharge défectueuse</p>	<p>S'assurer que la capacité du fusible est suffisante, utiliser un fusible temporisé, débrancher les autres appareils électriques du circuit ou brancher le compresseur sur un circuit séparé.</p> <p>Vérifier le calibre et la longueur du prolongateur</p> <p>Confier le compresseur à un centre de réparations</p>
Le rupteur thermique se déclenche constamment	<p>Tension insuffisante</p> <p>Ventilation insuffisante / température du local trop élevée</p> <p>Calibre ou longueur de prolongateur incorrect</p>	<p>Vérifier la tension à l'aide d'un voltmètre</p> <p>Emmener le compresseur à un endroit bien aéré</p> <p>Vérifier le calibre et la longueur du prolongateur</p>
La pression du réservoir baisse lorsque le moteur du compresseur s'arrête	<p>Branchements desserrés (raccords, flexible, etc.)</p> <p>Robinet de purge desserré</p> <p>Fuite à la soupape antiretour</p>	<p>Vérifier tous les branchements avec de l'eau savonneuse et les serrer selon le besoin</p> <p>Serrer le robinet de purge</p> <p>Confier le compresseur à un centre de réparations</p> <div style="border: 1px solid black; padding: 5px; margin-top: 10px;"> <p>⚠ DANGER : Ne pas retirer la soupape antiretour lorsque le réservoir contient de l'air - purger le réservoir.</p> </div>
Air de sortie trop humide	<p>Excédent d'eau dans le réservoir</p> <p>Humidité excessive</p>	<p>Purger le réservoir</p> <p>Emmener le compresseur à un endroit moins humide, utiliser un filtre à air en ligne</p>
Le moteur du compresseur tourne continuellement	<p>Manostat défectueux</p> <p>Consommation d'air excessive</p>	<p>Confier le compresseur à un centre de réparations</p> <p>Réduire la consommation d'air. Le compresseur n'est pas assez puissant pour l'outil utilisé.</p>
Le compresseur vibre	<p>Boulons de montage desserrés</p>	<p>Serrer les boulons de montage</p>
Débit d'air inférieur à la normale	<p>Soupapes d'entrée brisées</p> <p>Fuites aux raccords</p>	<p>Confier le compresseur à un centre de réparations</p> <p>Serrer les raccords</p>

GARANTIE

COMPRESSEUR À AIR FINI GARANTIE LIMITÉE À DEUX ANS

Ce produit est construit par Nu Air Shanghai factory, Ltd, situé à Shanghai en Chine ou son unité de production en Amérique du Nord, Nu Air USA Corp., Rock Hill, SC, ou toute autre unité de production Nu Air à travers le monde. La marque est certifiée pour FINI.

Toutes les communications de garantie des modèles FINI sont à adresser à l'assistance compresseur d'air (gratuitement) au **1-866-242-4298**.

ÉTENDUE DE LA GARANTIE LIMITÉE À DEUX ANS

Cette garantie couvre les défauts de fabrication ou de matériaux du compresseur d'air FINI pendant deux ans à partir de la date d'achat. Cette garantie s'applique exclusivement à ce modèle de compresseur d'air. Les garanties pour d'autres produits FINI peuvent varier.

COMMENT OBTENIR LA RÉVISION

Pour obtenir la révision du compresseur d'air FINI, retournez-le, fret prépayé, à un centre d'assistance autorisé aux réparations des compresseurs d'air FINI. Vous pouvez obtenir l'adresse du centre d'assistance le plus proche en appelant (gratuitement) au **1-866-242-4298**. Lors de la demande d'un service de garantie, présenter la preuve d'achat datée. Le centre d'assistance autorisé réparera tout défaut de fabrication ou remplacera toute pièce défectueuse, sans frais à la discrétion de Nu Air.

LIMITE DE LA GARANTIE

Cette garantie s'applique uniquement à l'acheteur d'origine au détail et ne peut être transférée. Cette garantie ne couvre pas l'usure normale et tout dysfonctionnement, panne ou défaut découlant de la mauvaise utilisation, l'abus, la négligence, l'altération, la modification ou la réparation par des centres non autorisés à réparer les compresseurs d'air FINI. Les matériaux non durables, comme les broches moteur, les joints, etc. ne sont pas couverts par cette garantie. Cette garantie ne s'applique pas à ce compresseur utilisé dans des applications industrielles ou à des fins de location. **NU AIR N'ÉMET AUCUNE GARANTIE, DÉMARCHE OU PROMESSE RELATIVE À LA QUALITÉ OU AU RENDEMENT DE CE COMPRESSEUR D'AIR NON EXPRESSÉMENT ÉTABLIE DANS CETTE GARANTIE. FINI N'ÉMET AUCUNE GARANTIE OU DÉMARCHE, EXPRESSE OU TACITE, COMME VISÉ CI DESSOUS.**

LIMITATIONS SUPPLÉMENTAIRES

Dans la limite de la loi en vigueur, toute garantie tacite, y-compris les garanties de VALEUR COMMERCIALE ou d'APTITUDE À UNE UTILISATION PARTICULIÈRE, est rejetée. Toute garantie tacite, y-compris les garanties de valeur commerciale ou d'aptitude à une utilisation particulière, ne pouvant être rejetée au sens de la loi est limitée à deux ans à partir de la date d'achat. Nu Air n'est pas responsable des dommages directs, indirects, accidentels, spéciaux ou collatéraux. Si ce compresseur d'air est utilisé à des fins commerciales, la garantie s'applique pendant quatre-vingt-dix (90) jours à partir de la date d'achat. Certains états ne permettent pas les limitations sur la durée d'une garantie tacite et/ou n'autorisent pas l'exclusion ou la limitation des dommages accidentels ou collatéraux, auquel cas les limitations ci-dessus ne vous concernent pas. Cette garantie vous donne les droits spécifiques outre les droits pouvant varier d'un état à l'autre.

A series of horizontal dotted lines spanning the width of the page, providing a guide for handwriting practice.

A series of horizontal dotted lines spanning the width of the page, providing a guide for handwriting practice.



MANUEL D'UTILISATION

MINI COMPRESSEUR D'AIR PORTABLE À RÉSERVOIR EMBOÎTÉ DE 3 GALLONS

F3GST

Support du compresseur:
1-866-242-4298

POUR L'ASSISTANCE AU
CANADA APPELEZ LE
1-803-980-6570



MANUAL DEL USUARIO

COMPRESOR DE AIRE PORTÁTIL CON MINITANQUE APILADO DE 11 LITROS (3 GALONES)

F3GST

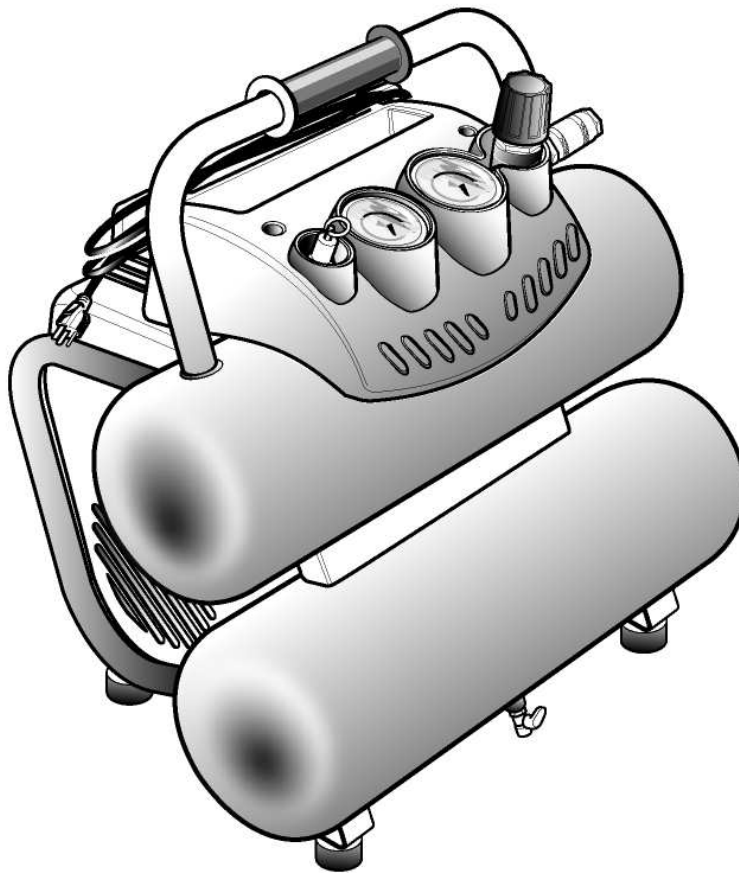

SERVICIO DE CLIENTE
1-866-242-4298

**PARA ASISTENCIA EN
CANADÁ SÍRVASE LLAMAR AL**
1-803-980-6570

Su compresor de aire ha sido diseñado y fabricado de conformidad con las estrictas normas de FINI para brindar fiabilidad, facilidad de uso y seguridad para el operador. Con el debido cuidado, le brindará muchos años de sólido y eficiente funcionamiento.

⚠️ ADVERTENCIA: Para reducir el riesgo de lesiones, el usuario debe leer y comprender el manual del usuario antes de usar este producto.

Le agradecemos la compra de un producto FINI.

GUARDE ESTE MANUAL PARA FUTURAS CONSULTAS



IMPORTANTE



NO DEVOLVER A LA TIENDA

Esta unidad ha sido comprobada e inspeccionada completamente antes de ser enviada y funcionará correctamente siempre y cuando se sigan las instrucciones. Haga referencia al manual de usuario para la localización y la resolución de los problemas básicos. **Para evitar devoluciones innecesarias a la tienda, llame simplemente al número gratuito de Soporte técnico del Compresor para una asistencia adicional.**



Soporte técnico del Compresor: 1-866-242-4298
Para asistencia en Canadá sírvase llamar al: 1-803-980-6570

Por favor tenga a disposición el número del modelo y el número de serie. Los puede encontrar en la etiqueta informativa del producto. Conserve una copia de su ticket en el que aparezca la fecha de la compra.

AVISO

- El Compresor de Aire se apaga automáticamente cuando alcanza el índice de presión (PSI) máximo. Cuando la presión del depósito baja hasta la presión de conexión (presión baja) y el interruptor on/off está en la posición ON, la unidad se reinicia automáticamente.
- En ocasiones, la presión máxima del depósito permanece hasta el siguiente uso, lo que produce que parezca que está fuera de servicio. (Ver el punto arriba indicado).
- Para evitar una pérdida de potencia, sobrecalentamiento y para garantizar la potencia, utilice una toma de aire adicional mejor que un cable de prolongación.
- El consumidor es el responsable de drenar las unidades lubricadas con aceite antes de enviarlas para cumplir con las normas ICC, estatales y locales en materia de incendios.

ÍNDICE DE CONTENIDO

- Introducción..... 2
- Reglas de seguridad generales..... 3-4
- Reglas de seguridad específicas 4-5
- Símbolos 6-7
- Aspectos eléctricos 8
- Glosario de términos 9
- Características 10-11
- Armado..... 11-12
- Funcionamiento..... 13-14
- Mantenimiento..... 15
- Solución de problemas..... 16
- Garantía 17

INTRODUCCIÓN

Esta herramienta ofrece numerosas características para hacer más agradable y placentero su uso. En el diseño de este producto se ha conferido prioridad a la seguridad, el desempeño y la fiabilidad, por lo cual se facilita su manejo y mantenimiento. **PRODUCTO PARA USO DOMÉSTICO SOLAMENTE.** No destinado para uso en contractor.

PELIGRO

Este compresor (o bomba) no está equipado y debe evitarse utilizarlo para suministrar aire para respirar. Es necesario equipo adicional para filtrar y purificar debidamente el aire a fin de que cumpla las especificaciones mínimas de Grado D para respiración, según se explica en la Especificación de Productos G 7.1 - 1966 de la Asociación de Proveedores de Equipo de Gas Comprimido (Compressed Gas Association), OSHA 29 CFR 1910.134. Compressed Gas Association, 4221 Walney Road, Fifth Floor, Chantilly, VA 20151-2923, (703) 788-2700, www.cganet.com. Tal equipo adicional no ha sido examinado y no debe suponerse o deducirse ninguna conclusión con respecto al correcto uso del aire de respiración.

Si se altera de cualquier forma este compresor, quedan anuladas todas las garantías presentes. El vendedor se exime de toda responsabilidad de cualquier tipo por cualquier pérdida, lesión corporal o daño material.

REGLAS DE SEGURIDAD GENERALES



ADVERTENCIA:

Lea y comprenda todas las instrucciones. El incumplimiento de las instrucciones señaladas abajo puede causar descargas eléctricas, incendios y lesiones serias.

GUARDE ESTAS INSTRUCCIONES

ÁREA DE TRABAJO

- **Mantenga limpia y bien iluminada el área de trabajo.** Una mesa de trabajo mal despejada y una mala iluminación son causas comunes de accidentes. El piso debe no estar resbaloso debido a la presencia de cera o polvo.
- **No utilice herramientas motorizadas en atmósferas explosivas, como las existentes alrededor de líquidos, gases y polvos inflamables.** Las herramientas eléctricas generan chispas que pueden encender el polvo y los vapores inflamables.
- **Mantenga alejados a los circunstantes, niños y demás presentes al utilizar herramientas.** Toda distracción puede causar la pérdida del control de la herramienta.
- **Utilice el compresor de aire en un área abierta por lo menos a 46 cm (18 pulg.) de cualquier pared u objeto que pudiera restringir el flujo de aire fresco a las aberturas de ventilación.**

SEGURIDAD ELÉCTRICA

- **Evite el contacto del cuerpo con las superficies de objetos conectados a tierra, como las tuberías, radiadores, estufas y refrigeradores.** Existe un mayor riesgo de descargas eléctricas si el cuerpo está en contacto con tierra.
- **No exponga las herramientas eléctricas a la lluvia ni a condiciones de humedad.** La introducción de agua en una herramienta eléctrica aumenta el riesgo de descargas eléctricas.
- **No maltrate el cordón eléctrico. Nunca use el cordón eléctrico para portar la herramienta ni para sacar la clavija de una toma de corriente. Mantenga el cordón lejos del calor, aceite, bordes afilados y piezas móviles. Cambie de inmediato todo cordón eléctrico dañado.** Los cordones eléctricos dañados aumentan el riesgo de descargas eléctricas.
- **Al utilizar una herramienta eléctrica en el exterior, utilice un cordón eléctrico de extensión que lleve las marcas "W-A" o "W".** Estos cordones eléctricos están aprobados para el uso en el exterior y reducen el riesgo de descargas eléctricas.

SEGURIDAD PERSONAL

- **Al cargar, utilizar y dar servicio a esta herramienta, el operador y demás personas SIEMPRE deben llevar puesta protección ocular que cumpla con las especificaciones ANSI y ofrezca protección contra partículas que salgan disparadas del FRENTE y de los LADOS.** Se requiere protección ocular como protección contra sujetadores y desechos que salgan disparados, los cuales pueden causar lesiones oculares serias.

- **Tanto el patrón como el operador deben asegurarse de que se use protección ocular adecuada.** Recomendamos una careta protectora de visión amplia encima de los anteojos normales o de los anteojos de seguridad que ofrecen protección frontal y lateral contra partículas que salen disparadas. Siempre póngase protección ocular con la marca de cumplimiento de la norma ANSI Z87.1.
- **En algunos entornos se requiere protección adicional.** Por ejemplo, en el área de trabajo puede haber exposición a un nivel de ruido que puede dañar el oído. El patrón y el operador deben asegurarse de contar con toda la protección auditiva necesaria y de que sea usada por el operador mismo y demás personas presentes en el área de trabajo. En algunos entornos se requiere el uso de equipo de protección para la cabeza. Cuando se requiera, el patrón y el operador deben asegurarse de que la protección usada para la cabeza lleve la marca de cumplimiento con la norma ANSI Z89.1.
- **Permanezca alerta, preste atención a lo que esté haciendo, y aplique el sentido común al utilizar herramientas eléctricas. No utilice la herramienta si está cansado o se encuentra bajo los efectos de alguna droga, alcohol o medicamento.** Un momento de inatención al utilizar una herramienta eléctrica puede causar lesiones corporales serias.
- **Vístase adecuadamente. No vista ropas holgadas ni joyas. Recójase el cabello si está largo. Mantenga el cabello, la ropa y los guantes alejados de las piezas móviles.** Las ropas holgadas, las joyas y el cabello largo pueden engancharse en las piezas móviles.
- **No estire el cuerpo para alcanzar mayor distancia. Mantenga una postura firme y buen equilibrio en todo momento.** La postura firme y el buen equilibrio permiten un mejor control de la herramienta en situaciones inesperadas.
- **Use equipo de seguridad. Siempre póngase protección ocular.** Cuando lo exijan las circunstancias debe ponerse careta contra el polvo, zapatos de seguridad antiderrapantes, casco o protección auditiva.
- **No utilice la unidad al estar en una escalera o en un soporte inestable.** Una postura estable sobre una superficie sólida permite un mejor control de la herramienta en situaciones inesperadas.

EMPLEO Y CUIDADO DE LA HERRAMIENTA

- **No sobrepase la presión nominal de ningún componente del sistema.**
- **Proteja de daños y perforaciones los conductos de material y de aire.** Mantenga la manguera y el cordón de corriente lejos de objetos afilados, productos químicos derramados, aceite, solventes y pisos mojados.
- **Antes de usar la unidad revise las mangueras para ver muestran daños o desgaste, asegurándose de que estén seguras todas las conexiones.** No utilice la unidad si encuentra algún defecto. Adquiera una manguera nueva o lleve la unidad a un centro de servicio autorizado para que la examinen y reparen.

REGLAS DE SEGURIDAD GENERALES

- **Purgue lentamente todas las presiones internas del sistema.** El polvo y la basura pueden ser dañinos.
- **Guarde las herramientas que no estén en uso fuera del alcance de los niños y de toda persona no capacitada en el uso de las mismas.** Las herramientas son peligrosas en manos de personas no capacitadas en el uso de las mismas.
- **Dé mantenimiento con cuidado a las herramientas.** Siga todas las instrucciones de mantenimiento. Las herramientas que han recibido el debido mantenimiento se controlan con mayor facilidad.
- **Revise para ver si hay desalineación o atoramiento de piezas móviles, ruptura de piezas o toda otra condición que pueda afectar el funcionamiento de la herramienta. Si se daña la herramienta, llévela a servicio antes de volver a utilizarla.** Numerosos accidentes son causados por herramientas mal cuidadas.
- **Nunca apunte ninguna herramienta hacia sí u otras personas.**
- **Mantenga el exterior del compresor de aire seco, limpio y libre de aceite y grasa.** Siempre utilice un paño limpio para la limpieza de la unidad. Nunca utilice

fluidos para frenos, gasolina, productos a base de petróleo ni solventes fuertes para limpiar la unidad. Con el cumplimiento de esta regla se reduce el riesgo de deterioro del alojamiento de plástico de la unidad.

SERVICIO

- **El servicio de la herramienta sólo debe ser efectuado por personal de reparación calificado.** Todo servicio o mantenimiento efectuado por personal no calificado puede significar un riesgo de lesiones.
- **Desconecte el suministro de corriente, abra la válvula de drenaje para purgar la presión del tanque y permitir que se drene el agua, y por último permita que se enfríe el compresor antes de darle servicio.** Gire la completamente a la izquierda la perilla de regulación de la presión antes de apagar el compresor.
- **Al dar servicio a una herramienta, sólo utilice piezas de repuesto idénticas. Siga las instrucciones señaladas en la sección “Mantenimiento” de este manual.** El empleo de piezas no autorizadas o el incumplimiento de las instrucciones de mantenimiento puede significar un riesgo de lesiones.

REGLAS DE SEGURIDAD ESPECÍFICAS

- **Familiarícese con su herramienta eléctrica.** Lea cuidadosamente el manual del operador. Aprenda sus usos y limitaciones, así como los posibles peligros específicos de esta herramienta. Con el cumplimiento de esta regla se reduce el riesgo de una descarga eléctrica, incendio o lesión seria.
- **Después del uso de cada día, drene toda la humedad del tanque.** Si no va a utilizarse la unidad durante algún tiempo, es mejor dejar abierta la válvula de drenaje hasta cuando vuelva a usarse aquélla. De esta manera se permite drenar completamente la humedad y se impide la corrosión del interior del tanque.
- **Riesgo de incendio o explosión.** No aplique con pistola líquidos inflamables en áreas cerradas. El área de rociado debe estar bien ventilada. No fume mientras esté rociando con pistola, ni rocíe donde haya presentes chispas o flamas. Mantenga los compresores tan lejos del área de pintura y de vapores explosivos como sea posible, por lo menos a 4,6 m (15 pies).
- **Riesgo de estallido.** No ajuste el regulador para producir una presión de salida superior a la presión máxima marcada en el aditamento. No use a presión superior a la presión máxima nominal de este compresor.
- **Si va a conectar este producto a un circuito protegido con fusibles, utilice fusibles con retardo de tiempo.**

- **Para reducir el riesgo de una descarga eléctrica** no exponga la unidad a la lluvia. Guarde la unidad en el interior.
- **Inspeccione anualmente el tanque para ver si tiene herrumbre, picaduras u otras imperfecciones que pudieran afectar la seguridad de la unidad.** Nunca suelde el tanque de aire ni perforo agujeros en el mismo.
- **Asegúrese de que la manguera no esté obstruida ni enganchada.** Si la manguera se enreda o engancha puede causar una pérdida del equilibrio o postura y puede dañarse.
- **Solamente utilice el compresor de aire para el propósito especificado. No altere ni modifique la unidad con respecto a su diseño y funcionamiento originales.**
- **Siempre tenga presente que el uso y manejo indebidos de esta herramienta puede causarle lesiones a usted y a otras personas.**
- **Nunca deje desatendida ninguna herramienta con la manguera de aire conectada.**
- **No utilice esta herramienta si no tiene una etiqueta de advertencia.**
- **No continúe usando ninguna herramienta o manguera que tenga fugas de aire o que no funcione correctamente.**

REGLAS DE SEGURIDAD ESPECÍFICAS

- **No intente tirar de la manguera ni acarrear el compresor tomándolo por la misma.**
- **Una herramienta determinada puede necesitar más aire del que este compresor es capaz de suministrar.**
- **Siempre siga todas las reglas de seguridad recomendadas por el fabricante de la herramienta de aire, además de todas las reglas de seguridad del compresor de aire.** Con el cumplimiento de esta regla se reduce el riesgo de lesiones serias.
- **Nunca dirija un chorro de aire comprimido hacia personas o animales. Tenga cuidado de no soplar polvo o tierra hacia sí u otras personas.** Con el cumplimiento de esta regla se reduce el riesgo de posibles lesiones serias.
- **Protéjase los pulmones.** Use una careta o mascarilla contra el polvo si la operación genera mucho polvo. Con el cumplimiento de esta regla se reduce el riesgo de lesiones corporales serias.
- **No utilice este compresor de aire para rociar productos químicos.** Pueden resultar afectados los pulmones debido a la inhalación de emanaciones tóxicas. Puede ser necesario utilizar un respirador en entornos polvorientos o al rociar pintura. No acarree la unidad mientras esté pintando.
- **Inspeccione periódicamente los cordones eléctricos y las mangueras de las herramientas, y si están dañados, permita que los reparen en el centro de servicio autorizado más cercano de la localidad. Observe constantemente la ubicación del cordón eléctrico.** Con el cumplimiento de esta regla se reduce el riesgo de una descarga eléctrica o incendio.
- **Nunca use un adaptador eléctrico con esta clavija de conexión a tierra.**
- **Revise para ver si hay piezas dañadas.** Antes de seguir utilizando el compresor o la herramienta de aire, es necesario inspeccionar cuidadosamente toda protección o pieza dañada para determinar si funcionará correctamente y desempeñará la función a la que está destinada. Verifique la alineación de las partes móviles, que no haya atoramiento de las mismas, que no haya piezas rotas, el montaje de las piezas y cualquier otra condición que pudiera afectar su funcionamiento. Toda protección o pieza que esté dañada debe repararse apropiadamente o reemplazarse en un centro de servicio autorizado. Con el cumplimiento de esta regla se reduce el riesgo de una descarga eléctrica, incendio o lesión grave.
- **Asegúrese de que esté en buen estado el cordón de extensión. Al utilizar un cordón de extensión, utilice uno del suficiente calibre para soportar la corriente que consume el producto. Se recomienda que los conductores sean de calibre 14 (A.W.G.) por lo menos para un cordón de extensión de 15 metros (50 pies) de largo o menos. No se recomienda utilizar un cordón con más de 30 metros (100 pies) de largo. Si tiene dudas, utilice un cordón del calibre de calibre, mayor es el grueso del cordón.** Un cordón de un calibre insuficiente causa una caída en el voltaje de línea, y produce recalentamiento y pérdida de potencia.













ADVERTENCIA:

Los componentes de latón de este producto contienen plomo, una sustancia química que para el estado de California provoca malformaciones congénitas (u otros perjuicios a la reproducción). (Códigos de salud y seguridad de California § 25249.5, y siguientes)

- **Guarde estas instrucciones.** Consúltelas con frecuencia y úselas para instruir a quienes utilicen el compresor de aire y las herramientas neumáticas. Si presta a alguien esta herramienta, entréguele también las instrucciones.



SÍMBOLOS

Es posible que se empleen en esta herramienta algunos de los siguientes símbolos. Le suplicamos estudiarlos y aprender su significado. Una correcta interpretación de estos símbolos le permitirá utilizar mejor y de manera más segura la herramienta.

SÍMBOLO	NOMBRE	DENOMINACIÓN/EXPLICACIÓN
V	Volts	Voltaje
A	Amperes	Corriente
Hz	Hertz	Frecuencia (ciclos por segundo)
~	Corriente alterna	Tipo de corriente
	Fabricación Clase II	Fabricación con doble aislamiento
	Alerta de condiciones húmedas	No exponga la unidad a la lluvia ni la use en lugares húmedos.
	Lea el manual del operador	Para reducir el riesgo de lesiones, el usuario debe leer y comprender el manual del operador antes de usar este producto.
	Protección ocular	Cuando utilice este producto, póngase siempre gafas de seguridad, anteojos protectores con protección lateral, o una careta protectora completa.
	Alerta de seguridad	Precauciones para su seguridad.
	Riesgo de estallido	No ajuste el regulador para producir una presión de salida superior a la presión máxima marcada en el aditamento. No use a presión superior a la presión máxima nominal de este compresor.
	Riesgo de estallido o explosión	El área de rociado debe estar bien ventilada. No fume mientras esté rociando con pistola, ni rocíe donde haya presentes chispas o flamas. Mantenga los compresores tan lejos del área de pintura y de vapores explosivos como sea posible, por lo menos a 4,6 m (15 pies).
	Riesgo de descarga eléctrica	Voltaje peligroso: Desconecte del suministro de corriente la unidad antes de proporcionarle servicio. El compresor debe conectarse a tierra.
	Superficie caliente	Para reducir el riesgo de lesiones corporales o daños materiales evite tocar toda superficie caliente.
	Riesgo de respiración	El aire obtenido directamente del compresor nunca debe utilizarse para consumo humano.
	Protección auditiva	Siempre use protectores auditivos cuando use esta herramienta. Si no lo hace podría sufrir pérdida de la audición.

SÍMBOLOS

Las siguientes palabras de señalización y sus significados tienen el objeto de explicar los niveles de riesgo relacionados con este producto.

SÍMBOLO	SEÑAL	SIGNIFICADO
	PELIGRO:	Indica una situación peligrosa inminente, la cual, si no se evita, causará la muerte o lesiones serias.
	ADVERTENCIA:	Indica una situación peligrosa posible, la cual, si no se evita, podría causar la muerte o lesiones serias.
	PRECAUCIÓN:	Indica una situación peligrosa posible, la cual, si no se evita, podría causar lesiones menores o leves.
	PRECAUCIÓN:	(Sin el símbolo de alerta de seguridad.) Indica una situación que puede producir daños materiales.

SERVICIO

El servicio de la herramienta requiere extremo cuidado y conocimientos técnicos, por lo cual sólo debe ser efectuado por un técnico de servicio calificado. Para el servicio de mantenimiento, le recomendamos que contacte con el Servicio al Cliente en el número 1-866-242-4298. Para asistencia en Canadá sírvase llamar al 1-803-980-6570.



ADVERTENCIA:

Para evitar lesiones corporales serias, no intente utilizar este producto sin haber leído y comprendido totalmente el manual del operador. Guarde este manual del operador y estúdielo frecuentemente para lograr un funcionamiento seguro y continuo de este producto, y para instruir a otras personas quienes pudieran utilizarlo.



ADVERTENCIA:



Cualquier herramienta eléctrica en funcionamiento puede lanzar objetos hacia los ojos, lo cual puede causar serios daños a los mismos. Antes de comenzar a utilizar una herramienta eléctrica, póngase siempre gafas de seguridad, anteojos protectores con protección lateral o careta completa cuando sea necesario. Recomendamos la careta protectora de visión amplia encima de los anteojos normales, o los anteojos protectores estándar con protección lateral. Siempre póngase protección ocular con la marca de cumplimiento de la norma ANSI Z87.1.

GUARDE ESTAS INSTRUCCIONES

ASPECTOS ELÉCTRICOS

CORDONES DE EXTENSIÓN

Sólo utilice cordones de extensión de tres conductores con clavijas de tres patillas y receptáculos de tres polos que acepten la clavija del cordón del compresor. Al utilizar el compresor de aire a una distancia considerable del suministro de corriente, asegúrese de utilizar un cordón de extensión del grueso suficiente para soportar el consumo de corriente del compresor. Un cordón de extensión de un grueso insuficiente causa una caída en el voltaje de línea, además de producir una pérdida de potencia y un recalentamiento del motor. Básese en la tabla suministrada abajo para determinar el calibre mínimo requerido de los conductores del cordón de extensión. Solamente deben utilizarse cordones con forro redondo registrados en Underwriter's Laboratories (UL).

**Amperaje (aparece en la placa de datos del compresor)

Longitud del cordón	Calibre conductores (A.W.G.)					
	0-2.0	2.1-3.4	3.5-5.0	5.1-7.0	7.1-12.0	12.1-16.0
25'	16	16	16	16	14	14
50'	16	16	16	14	14	12
100'	16	16	14	12	10	—

**Se usa en los circuitos de calibre 12, de 20 A.

NOTA: AWG = Calibre conductores norma americana

Al trabajar a la intemperie con el compresor, utilice un cordón de extensión fabricado para uso en el exterior. Tal característica está indicada con las letras "WA" en el forro del cordón.

Antes de utilizar un cordón de extensión, inspecciónelo para ver si tiene conductores flojos o expuestos y aislamiento cortado o gastado.

⚠ ADVERTENCIA:

Mantenga el cordón de extensión fuera del área de trabajo. Al trabajar con una herramienta eléctrica, coloque el cordón de tal manera que no pueda enredarse en la madera, herramientas o ninguna obstrucción. La inobservancia de esta advertencia puede causar lesiones serias.

⚠ ADVERTENCIA:

Inspeccione los cordones de extensión cada vez antes de usarlos. Si están dañados, reemplácelos de inmediato. Nunca utilice el compresor con un cordón dañado, ya que si toca la parte dañada puede producirse una descarga eléctrica, y las consecuentes lesiones serias.

NOTA: Utilice mangueras de aire largas en lugar de cordones de extensión largos. De esta manera el compresor funciona mejor y dura más.

CONEXIÓN ELÉCTRICA

Este compresor de aire está accionado por un motor eléctrico fabricado con precisión. Debe conectarse únicamente a una línea de voltaje de 120 V, 60 Hz, de corriente alterna solamente (corriente normal para uso doméstico). No utilice esta herramienta con corriente continua (c.c.). Una caída considerable de voltaje causa una pérdida de potencia y el recalentamiento del motor. Si el compresor no funciona al conectarlo en una toma de corriente, vuelva a revisar el suministro de corriente.

VELOCIDAD Y CABLEADO

La velocidad en vacío del motor eléctrico varía por el modelo y la especificación. La velocidad del motor no es constante y disminuye durante el corte o con un voltaje bajo. En cuanto al voltaje, el cableado de un taller es tan importante como la potencia nominal del motor. Una línea destinada sólo para luces no puede alimentar el motor de una herramienta eléctrica. El cable con el calibre suficiente para una distancia corta será demasiado delgado para una mayor distancia. Una línea que alimenta una herramienta eléctrica quizá no sea suficiente para alimentar dos o tres herramientas.

INSTRUCCIONES DE CONEXIÓN A TIERRA

Este producto se debe conectar a tierra. En caso de cortocircuito eléctrico, la conexión a tierra reduce el riesgo de choque al proveer un cable de escape para la corriente eléctrica.

Este compresor de aire está equipado de un cordón eléctrico con una clavija dotada de un conductor de conexión a tierra. La clavija debe conectarse en una toma de corriente igual que esté instalada y conectada a tierra correctamente, de conformidad con los códigos y reglamentos de la localidad.

No modifique la clavija suministrada. Si no entra en la toma de corriente, llame a un electricista calificado para que instale una toma de corriente adecuada.

⚠ ADVERTENCIA:

Si se conecta de forma incorrecta el conductor de conexión a tierra del equipo puede presentarse un riesgo de descarga eléctrica.

El conductor con aislamiento que tiene una superficie exterior verde con o sin tiras amarillas es el conductor de conexión a tierra del equipo. Si es necesaria la reparación o reemplazo del cordón eléctrico o de la clavija, no conecte el conductor de conexión a tierra a una terminal portadora de corriente.

Consulte a un electricista calificado o técnico de servicio si no ha comprendido completamente las instrucciones de conexión a tierra o si no está seguro si la herramienta está conectada a tierra correctamente.

Repáre o reemplace de inmediato todo cordón dañado o gastado.

Este producto ha sido diseñado para uso en un circuito de 120 V nominales y tiene un enchufe de descarga a tierra similar al ilustrado en la Figura 1. Conecte el producto sólo a un tomacorriente que tenga la misma configuración del enchufe. No use adaptadores con este producto.

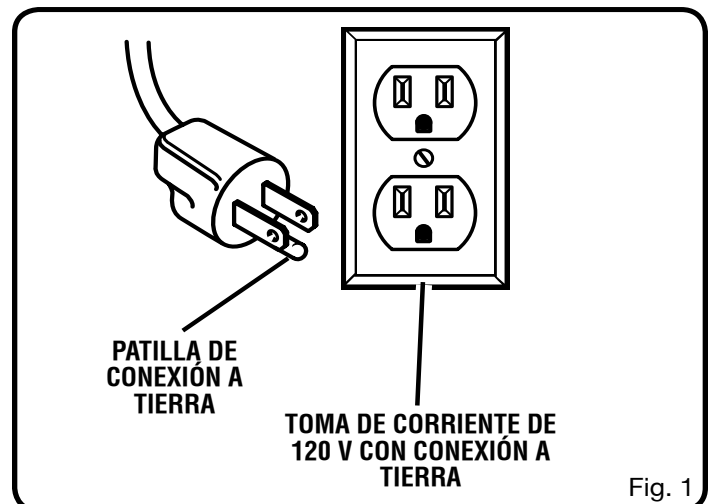

Fig. 1

GLOSARIO DE TÉRMINOS

Filtro de aire

Es un elemento poroso contenido dentro de un alojamiento de metal o plástico unido al cilindro de la culata del cilindro del compresor, el cual sirve para eliminar las impurezas del aire de entrada del compresor.

Tanque de aire

Es un componente cilíndrico que contiene el aire comprimido.

Válvula de retención

Es un dispositivo cuya función es impedir que el aire comprimido se regrese del tanque de aire a la bomba del compresor.

Presión de activación

Es la presión baja a la cual arranca automáticamente el motor.

Presión de interrupción

Es la presión alta a la cual se apaga automáticamente el motor.

Motor eléctrico

Es el dispositivo encargado de suministrar la fuerza rotatoria necesaria para accionar la bomba del compresor.

Interruptor de encendido manual

Es el control empleado para encender y apagar el compresor. El interruptor de presión no enciende y controla automáticamente el compresor a menos que el interruptor de encendido manual esté en la posición de encendido (I).

NPT

NPT es un estándar norteamericano para roscas cónicas (NPT) o rectas (NPS) utilizadas para unir tubos y accesorios. Debe utilizarse una cinta selladora de roscas para tener un sello a prueba de fugas en las conexiones roscadas de tubos.

Perilla de regulación de presión

Sirve para regular la presión de la salida de aire dirigida a la herramienta. Es posible aumentar o disminuir la presión presente en la salida ajustando esta perilla de control.

Interruptor de presión

Sirve para controlar los ciclos de encendido y apagado del compresor. Apaga el compresor cuando se alcanza la presión de interrupción del tanque y arranca el compresor cuando la presión del aire desciende abajo de la presión de interrupción.

PSI (Libras por pulgada cuadrada)

Son las unidades de medida de la presión ejercida por la fuerza del aire. La presión real en PSI es medida por el manómetro del compresor.

Bomba

Es el dispositivo que produce el aire comprimido mediante un pistón de vaivén contenido dentro del cilindro.

Manómetro regulador

Muestra la presión actual en el conducto. La presión del conducto se ajusta girando la perilla de regulación de presión.

Válvula de seguridad

Su función es impedir que la presión del aire ascienda más allá de un límite predeterminado.

PCEPM (Pies cúbicos estándar por minuto)

La unidad de medida de suministro de aire.

L/min (litros por minuto)

La unidad de medida de suministro de aire.

Manómetro del tanque

Sirve para indicar la presión interna del tanque.

Interruptor de sobrecarga térmica

Sirve para apagar automáticamente el compresor si la temperatura del motor eléctrico se excede de un límite predeterminado.

CARACTERÍSTICAS

ESPECIFICACIONES DEL PRODUCTO

Potencia de funcionamiento 1.5 HP
Capacidad del tanque de aire..... 11,4 L. (3 gal.)
Presión de aire 1034 kPa (150 psi) máx.
Suministro de aire 79,3 L/min (2,8 SCFM) @ 620,5 kPa (90 psi)
..... 104,8 L/min (3,7 SCFM) @ 275,8 kPa (40 psi)

LubricaciónLubricación permanente
Manómetros..... 5 / 3,8 cm (2 / 1,5 pulg.) de diámetro
Corriente de entrada..... 120 V, 60 Hz, 12 A, sólo corr. alt.
Peso neto (sólo compresor)13,5 Kg. (29,8 lbs.)

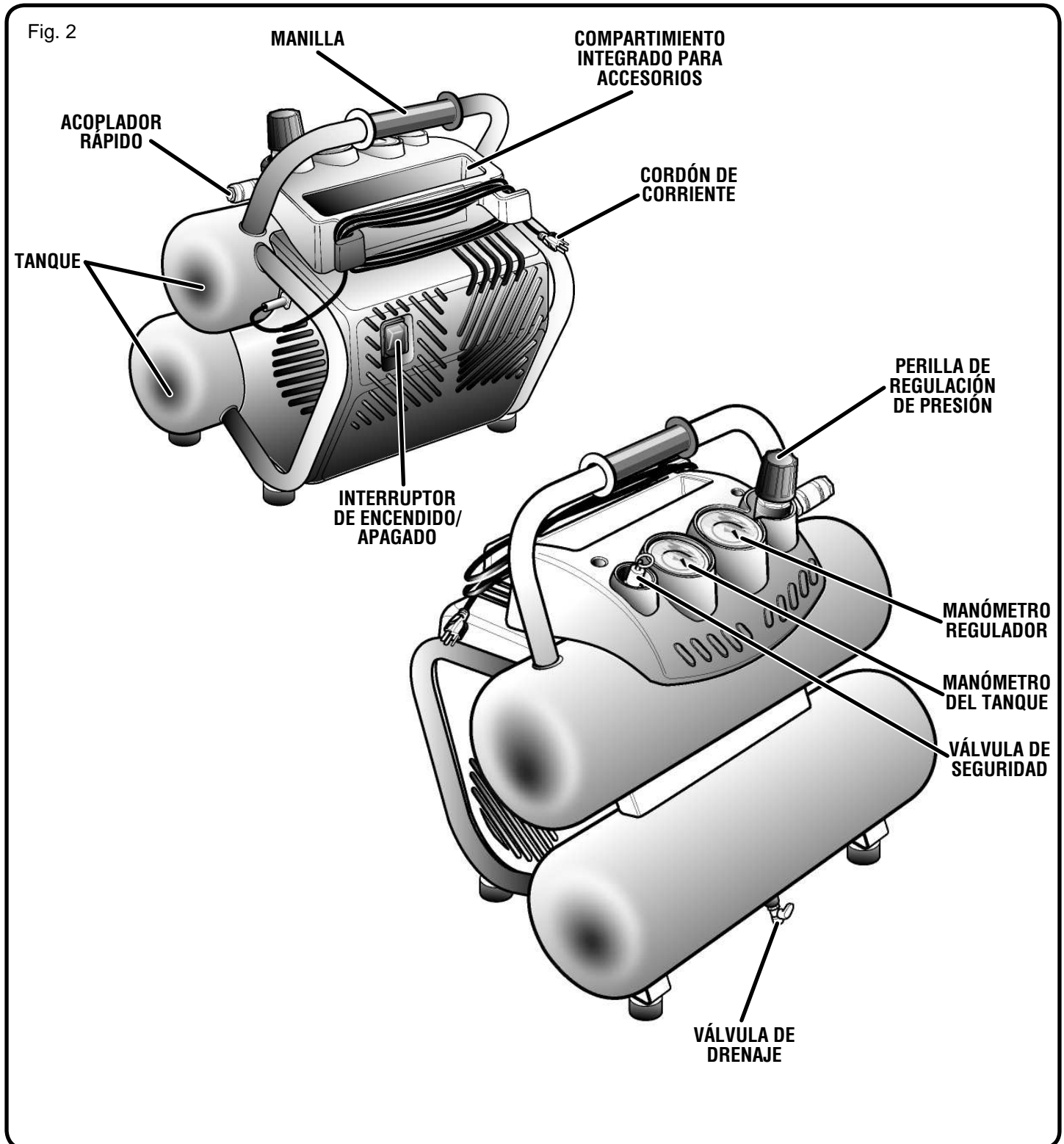

CARACTERÍSTICAS

FAMILIARÍCESE CON EL COMPRESOR

Vea la figura 2.

Antes de intentar utilizar este producto, familiarícese con todas las características de funcionamiento y normas de seguridad de la unidad.

MOTOR UNIVERSAL DE LUBRICACIÓN PERMANENTE

El compresor incorpora cojinetes lubricados permanentemente.

PERILLA DE REGULACIÓN DE PRESIÓN

Para ajustar la cantidad de aire suministrada a través de la manguera, utilice la perilla de regulación de presión.

MANÓMETRO REGULADOR

La presión actual del conducto aparece en el manómetro regulador. Esta presión puede ajustarse girando la perilla de regulación de presión.

VÁLVULA DE SEGURIDAD

La válvula de seguridad está diseñada para soltar aire automáticamente si la presión del aparato receptor del aire sobrepasa el límite máximo prefijado.

MANÓMETRO DEL TANQUE

El manómetro indica la presión del aire en el interior del tanque.

ARMADO

DESEMPAQUETADO

Embarcamos este producto completamente armado.

- Extraiga cuidadosamente de la caja la herramienta. Asegúrese de que estén presentes todos los artículos enumerados en la lista de empaquetado.
- Inspeccione cuidadosamente el compresor y las herramientas para asegurarse de que no haya sufrido ninguna rotura o daño durante el transporte.
- No deseche el material de empaquetado hasta que haya inspeccionado cuidadosamente las herramientas y la haya utilizado satisfactoriamente.
- Si hay piezas dañadas o faltantes, le suplicamos llamar al 1-866-242-4298, donde le brindaremos asistencia. Para asistencia en Canadá sírvase llamar al 1-803-980-6570.

LISTA DE EMPAQUETADO

- Compresor de aire (1)
- Manual del usuario (1)
- Lista de piezas de repuesto (1)



ADVERTENCIA:

Si faltan piezas, no utilice el compresor o las herramientas sin haber reemplazado todas las piezas faltantes. La inobservancia de esta advertencia puede causar lesiones serias.



ADVERTENCIA:

No intente modificar esta herramienta ni hacer accesorios no recomendados para la misma. Cualquier alteración o modificación constituye maltrato el cual puede causar una condición peligrosa, y como consecuencia posibles lesiones corporales serias.

ARMADO

CÓMO CONECTAR LA MANGUERA

- Introduzca entonces el tubo de PVC en el acoplador rápido ya conectado en el compresor (Fig. 3).



ADVERTENCIA:

No conecte las herramientas en el extremo abierto de la manguera sin haber efectuado el procedimiento inicial.

- Sujete firmemente el extremo abierto de la manguera, y sosténgalo apuntando en una dirección donde no se encuentre usted ni otras personas.

USO INICIAL DE LA BOMBA

Veá las figuras 3, 4 y 5

- Revise y apriete todos los pernos, adaptadores, etc.
- Gire completamente a la derecha la perilla de regulación de presión para abrir el flujo de aire.
- Coloque el interruptor en la posición de apagado (O) y conecte el cordón de corriente.
- Abra completamente la válvula de drenaje.
- Encienda el compresor (I) y déjelo funcionar 10 minutos para dar a las piezas de la bomba un uso inicial.
- Ponga el interruptor del motor en la posición de apagado (O).
- Cierre la válvula de drenaje.

PROTECTOR CONTRA LA SOBRECARGA

Este compresor de aire está provisto de un dispositivo térmico de sobrecarga que desactivará el compresor de aire de forma automática si este se calienta en exceso. Si el motor se apaga repetidamente, compruebe en primer lugar las siguientes posibles causas: baja tensión de la toma de corriente; falta de ventilación adecuada o temperatura externa o ambiente demasiado alta; cable de extensión demasiado largo o uso del cable del manómetro equivocado.

Para reiniciar el compresor de aire:

- Apague el compresor de aire.
- Desconecte el compresor de aire y déjelo enfriar durante 30 minutos.
- Conecte el compresor a una toma aprobada.
- Encienda el compresor.

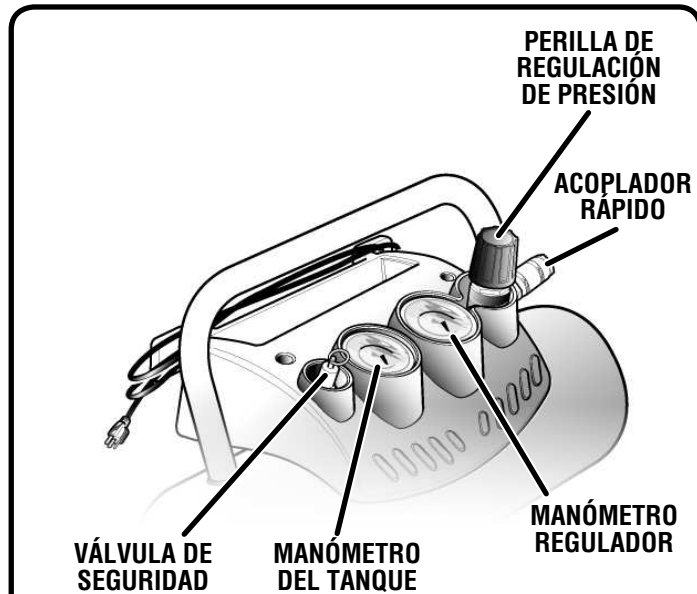

Fig. 3

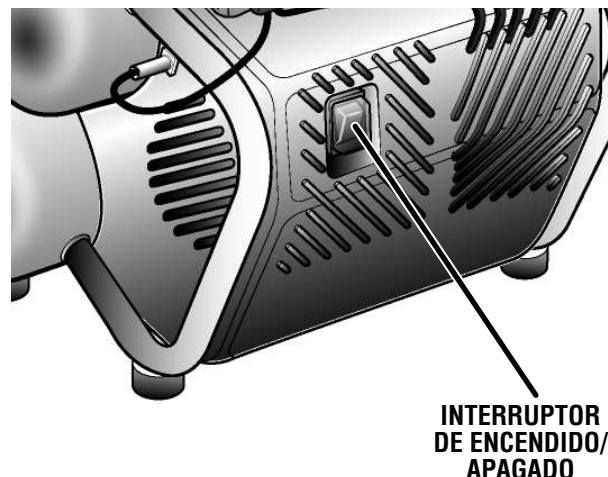

Fig. 4

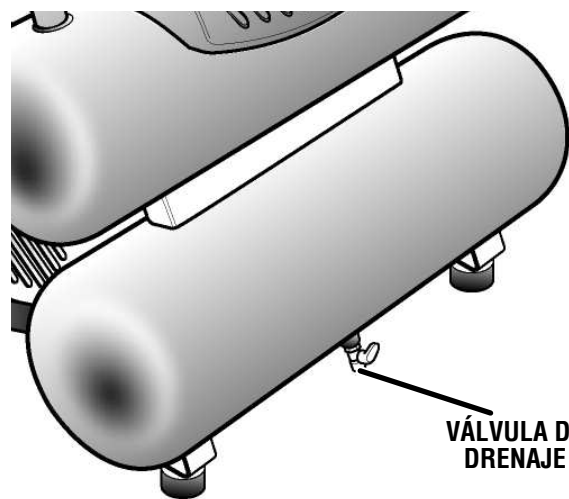

Fig. 5

FUNCIONAMIENTO

USOS

Los compresores de aire se utilizan en una variedad de sistemas de suministro de aire. Las mangueras, conectores, herramientas de aire y accesorios deben corresponder a la capacidad del compresor de aire. Esta herramienta puede emplearse para los fines enumerados abajo:

- Para herramientas neumáticas que requieren menos de 2.8 SCFM @ 90 PSI o 3.7 SCFM @ 40 PSI.
- Para pistolas grapadoras neumáticas, inflado de neumáticos, limpieza / soplado con aire comprimido.

USO DEL COMPRESOR

Veá las figuras 6 y 7.

- Asegúrese de que la válvula de drenaje del tanque está cerrada (consulte la Fig. 6).
- Asegúrese de que el interruptor de alimentación de encendido y apagado (ON/OFF) se encuentra en la posición de apagado (O) y que el compresor de aire está desconectado (consulte la Fig. 6).
- Asegúrese de que el botón del regulador de la presión está girado por completo en el sentido contrario a las agujas del reloj (consulte la Fig. 6).
- Si no está instalada aún manguera, conéctela al compresor.
- Conecte herramientas neumáticas a la manguera del aire introduciendo el conector macho de conexión rápida al racor rápido que hay en el extremo de la manguera (consulte la Fig. 7).
- Conecte el cordón al suministro de corriente.
- Ponga el interruptor en la posición de encendido (I).
- Gire la perilla de regulación de presión para ponerla en la presión del conducto deseada. Si se gira a la derecha la perilla se aumenta la presión de aire en la salida; si se gira a la izquierda se disminuye dicha presión.
- **NOTA:** Antes de conectar o desconectar las herramientas neumáticas, gire el botón del regulador en el sentido contrario a las agujas del reloj para detener el flujo de aire.
- Ahora puede proceder a utilizar la herramienta accionada por aire deseada, siguiendo las medidas de precaución indicadas en este manual y las instrucciones del fabricante de la herramienta de aire señaladas en el manual de la misma.
- Si utiliza un dispositivo de inflado con un racor de conexión rápida, controle la cantidad de caudal de aire con la perilla de regulación de la presión. Si gira el botón por completo en sentido contrario a las agujas del reloj, el caudal de aire se detendrá totalmente.
- **NOTA:** Siempre use la cantidad de presión mínima necesaria en cada caso. Si usa una presión mayor de la necesaria se drena el aire del tanque con mayor rapidez y la unidad efectúa con mayor frecuencia su ciclo de funcionamiento.
- Al terminar, siempre drene el tanque y desconecte la unidad. Nunca deje conectada ni funcionando desatendida la unidad.

⚠ ADVERTENCIA:

Verifique el manual de la herramienta neumática para asegurar que el valor del manómetro sea correcto para el funcionamiento óptimo de ésta. Si está usando una herramienta neumática que no estaba incluida originalmente en el kit de herramientas neumáticas provisto con este compresor de aire, su herramienta tal vez requiera más consumo de aire que el que este compresor puede proveer. Lea siempre el manual del operador de las herramientas neumáticas para corregir el suministro de aire y evitar daños en su herramienta o riesgos de lesiones personales.

⚠ ADVERTENCIA:

No permita que su familiarización con las herramientas lo vuelva descuidado. Tenga presente que un descuido de un instante es suficiente para causar una lesión grave.

⚠ ADVERTENCIA:

Cuando utilice herramientas eléctricas, póngase siempre gafas de seguridad o anteojos protectores con protección lateral. La inobservancia de esta advertencia puede causar el lanzamiento de objetos a los ojos, y por consecuencia posibles lesiones serias.

PRECAUCIÓN:

No utilice la unidad en ningún entorno polvoriento o contaminado de cualquier forma. Si se utiliza el compresor de aire en este tipo de entorno puede dañarse.

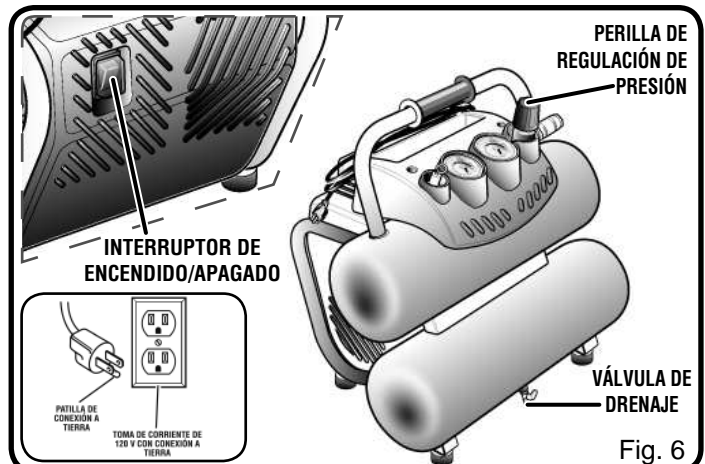

Fig. 6

⚠ ADVERTENCIA:

Siempre asegúrese de que el interruptor esté en la posición de apagado (O) y el manómetro regulador indique cero antes de cambiar de herramienta de aire o desconectar la manguera de la salida de aire. La inobservancia de esta advertencia puede causar lesiones corporales serias.

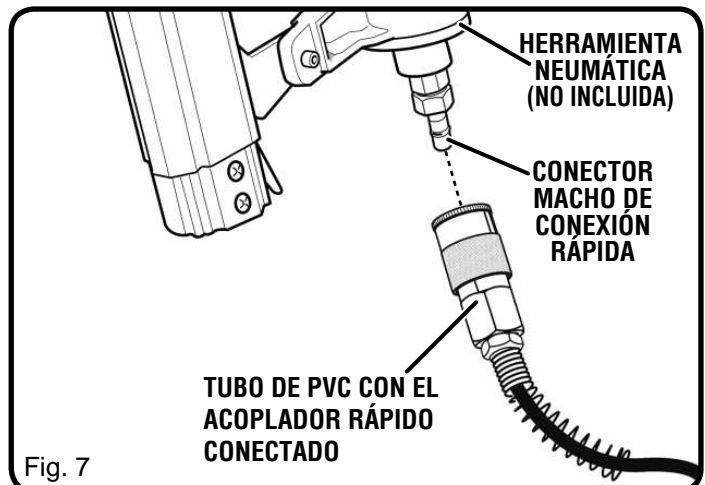

Fig. 7

FUNCIONAMIENTO

DRENADO DEL TANQUE

Vea la figura 8.

Como ayuda para impedir la corrosión del tanque y mantener el aire libre de humedad, debe drenarse diariamente el tanque del compresor.

Para drenar el tanque:

- Sujetándolo por la manilla, inclinar el compresor hacia la válvula de drenaje de tal manera que éste se encuentre en la posición más baja.
- Abra completamente la válvula de drenaje.
- Mantener el compresor inclinado hasta que toda la humedad salga del tanque.
- Drene la humedad del tanque, recibéndola en un recipiente adecuado.

NOTA: La humedad condensada es material contaminante y debe desecharse de conformidad con los reglamentos locales.

- Si se tapa la válvula de drenaje, purgue toda la presión de aire, retire la válvula, límpiela y vuelva a instalarla.

⚠ ADVERTENCIA:

Desconecte el compresor de aire y suelte todo el aire del tanque antes de darle servicio. Si no se purga la presión del tanque antes de intentar retirar la válvula, pueden producirse lesiones serias.

- Dé vuelta apagado a la válvula de drenaje hasta totalmente cerrada.

REVISIÓN DE LA VÁLVULA DE SEGURIDAD

Vea la figura 9.

⚠ PELIGRO:

No intente forzar o alterar la válvula de seguridad. Cualquier pieza floja de este dispositivo puede volar y golpearlo. La inobservancia de esta advertencia podría causar lesiones serias, e incluso la muerte.

La válvula de seguridad está diseñada para soltar aire automáticamente si la presión del aparato receptor del aire sobrepasa el límite máximo prefijado. Debe revisarse la válvula cada día antes de usar la unidad; para ello, tire del aro con la mano.

- Encienda el compresor y permita que se llene el tanque. El compresor se apaga cuando la presión alcanza el límite máximo prefijado.
- Apague el compresor.
- Tire del aro de la válvula de seguridad para soltar aire durante veinte segundos.
- Suelte el aro. Al soltar el aro, el aire debe dejar de salir de inmediato. Cualquier pérdida de aire que permanezca después de soltarse el aro de la válvula de seguridad indica un problema en ésta. Interrumpa el uso de la unidad y permita que se dé servicio a la misma antes de volver a usar el compresor.

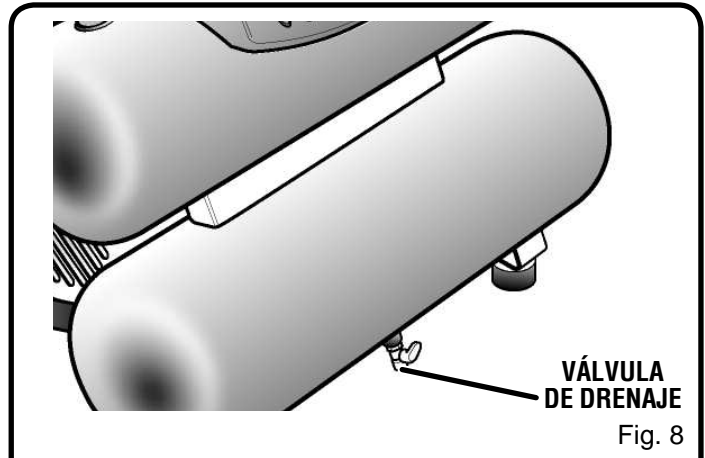

Fig. 8

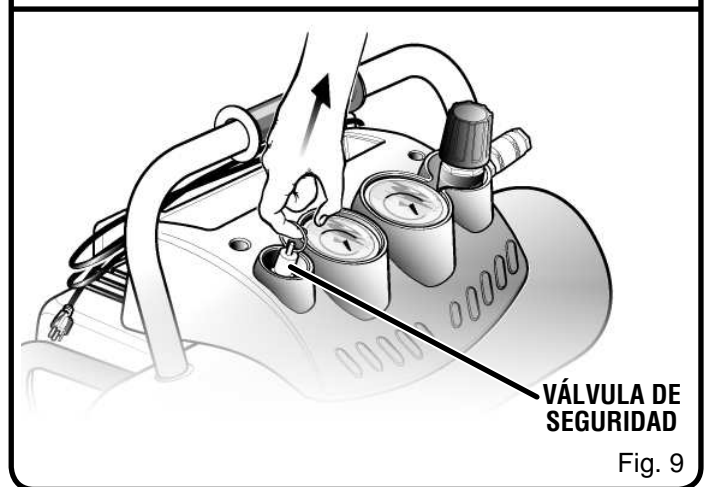

Fig. 9

⚠ ADVERTENCIA:

Si se fuga aire después de soltar el aro, o si está pegada la válvula y no puede accionarse con el aro, no utilice el compresor de aire, sino hasta haber reemplazado la válvula. Utilizar el compresor de aire en estas condiciones puede producir lesiones serias.

FIN DE LA OPERACIÓN / ALMACENAMIENTO

- Asegúrese de que el interruptor de alimentación de encendido y apagado (ON/OFF) se encuentra en la posición OFF (apagado).
- Desconecte el cable de alimentación de la red eléctrica y envuelva la zona del mango para evitar daños cuando no esté en uso.
- Colóquese unas gafas de protección y drene el tanque de aire tirando de la anilla colocada en la válvula de seguridad. Use la otra mano para evitar que la corriente rápida de aire vaya dirigida hacia su rostro.
- Drene el tanque de condensación abriendo la válvula de drenaje que hay en el fondo del tanque. La presión del tanque debería ser inferior a 10 psi durante el proceso de drenaje del mismo.
- La manguera de aire debería permanecer desconectada del compresor y colgada con ambos extremos abiertos y hacia abajo para que se drene toda la humedad.
- El compresor y la manguera deben almacenarse en un lugar fresco y seco.

MANTENIMIENTO

ADVERTENCIA:

Al dar servicio a la unidad, sólo utilice piezas de repuesto idénticas. El empleo de piezas diferentes puede causar un peligro o dañar el producto.

ADVERTENCIA:

Siempre use gafas de seguridad o anteojos protectores con protección lateral al usar herramientas eléctricas o al soplar el polvo con aire comprimido. Si la operación genera mucho polvo, también póngase una mascarilla contra el polvo.

ADVERTENCIA:

Siempre purgue toda la presión, desconecte la unidad del suministro de corriente y permita que se enfríe antes de limpiarla o efectuarle reparaciones.

MANTENIMIENTO GENERAL

La humedad del aire causa se condensa en el tanque. Esta humedad condensada debe drenarse diariamente y/o cada hora siguiendo las instrucciones encontradas en el apartado **Drenado del tanque**.

La válvula de seguridad está diseñada para soltar aire automáticamente si la presión del aparato receptor del aire sobrepasa el límite máximo prefijado. Revise la válvula de seguridad cada vez antes de usar la unidad siguiendo las instrucciones indicadas en el apartado **Revisión de la válvula de seguridad**.

Inspeccione anualmente el tanque para ver si tiene herrumbre, picaduras u otras imperfecciones que pudieran afectar la seguridad de la unidad.

Evite el empleo de solventes al limpiar piezas de plástico. La mayoría de los plásticos son susceptibles a diferentes tipos de solventes comerciales y pueden resultar dañados. Utilice paños limpios para eliminar la suciedad, el polvo, el aceite, la grasa, etc.

ADVERTENCIA:

No permita en ningún momento que fluidos para frenos, gasolina, productos a base de petróleo, aceites penetrantes, etc., lleguen a tocar las piezas de plástico. Las sustancias químicas pueden dañar, debilitar o destruir el plástico, lo cual a su vez puede producir lesiones corporales serias. Las herramientas eléctricas que se utilizan en materiales de fibra de vidrio, paneles de yeso para paredes, compuestos de resanar o yeso, están sujetas a desgaste acelerado y posible fallo prematuro porque las partículas y limaduras de fibra de vidrio son altamente abrasivas para los cojinetes, escobillas, conmutadores, etc. Por consiguiente, no recomendamos el uso de esta herramienta durante períodos prolongados de trabajo en estos tipos de materiales. Sin embargo, si usted trabaja con cualquiera de estos materiales, es sumamente importante limpiar la herramienta con aire comprimido.

LUBRICACIÓN

Todos los cojinetes de esta herramienta están lubricados con suficiente cantidad de aceite de alta calidad para toda la vida útil de la unidad en condiciones normales de funcionamiento. Por lo tanto, no se necesita lubricación adicional de los cojinetes.

SOLUCIÓN DE PROBLEMAS

Problema	Causa	Solución
El compresor no arranca	<p>El tanque tiene suficiente presión.</p> <p>No hay energía eléctrica. Fusibles de casa/taller fundidos. El Disyuntor de casa/taller salta.</p> <p>Sobrecarga térmica activada.</p> <p>Pérdida de potencia o sobrecalentamiento.</p> <p>El interruptor de presión es defectuoso.</p>	<p>El compresor se enciende cuando la presión del tanque desciende a la presión de anaque.</p> <p>Asegurase de que la unidad esté enchufada.</p> <p>Reemplazar el fusible de casa/taller.</p> <p>Restablecer el disyuntor del taller o casa y determinar la causa del problema.</p> <p>Desconectar el compresor y esperar que se enfríe. Una vez enfriado, será posible utilizarlo nuevamente.</p> <p>Para un uso apropiado, comprobar la extensión del cable.</p> <p>Remplazar el interruptor de presión.</p>
El motor zumba pero no funciona o lo hace con lentitud	<p>Voltaje bajo.</p> <p>Cordón de extensión de calibre o longitud equivocados.</p> <p>El devanado del motor tiene corto o esté abierto.</p> <p>Válvula de retención o de seguridad defectuosa.</p>	<p>Revisar con voltímetro.</p> <p>Verifique que el calibre y la longitud del cable sean los correctos.</p> <p>Lleve el compresor a un centro de servicio.</p> <p>Lleve el compresor a un centro de servicio.</p>
Los fusibles se funden o el disyuntor del circuito se dispara continuamente	<p>Fusible de capacidad incorrecta, sobrecarga en el circuito.</p> <p>Cordón de extensión de calibre o longitud equivocados.</p> <p>Válvula de retención o de seguridad defectuosa.</p>	<p>Verifique que el fusible sea de la capacidad correcta, use un fusible con retardo de tiempo, desconecte otros aparatos eléctricos del circuito o conecte el compresor a un subcircuito exclusivo.</p> <p>Verifique que el calibre y la longitud del cable sean los correctos.</p> <p>Lleve el compresor a un centro de servicio.</p>
El protector contra sobrecarga térmica interrumpe la corriente continuamente	<p>Voltaje bajo.</p> <p>Ventilación insuficiente / temperatura ambiental demasiado elevada.</p> <p>Cordón de extensión de calibre o longitud equivocados.</p>	<p>Revise con voltímetro.</p> <p>Lleve el compresor a un lugar bien ventilado.</p> <p>Verifique que el calibre y la longitud del cable sean los correctos.</p>
La presión del aparato receptor del aire desciende cuando se apaga el compresor.	<p>Conexiones flojas (adaptadores, mangueras, etc.).</p> <p>Válvula de drenaje floja.</p> <p>Revise para ver si hay fugas en la válvula.</p>	<p>Revise todas las conexiones con solución de agua y jabón, y apriételas.</p> <p>Apriete la válvula de drenaje.</p> <p>Lleve el compresor a un centro de servicio.</p>
		<div style="border: 1px solid black; padding: 5px;"> <p> PELIGRO: No desmonte la válvula de retención teniendo aire en el tanque; vacíe el tanque.</p> </div>
Humedad excesiva en el aire de descarga	<p>Cantidad excesiva de agua en el tanque de aire.</p> <p>Alta humedad.</p>	<p>Drene el tanque.</p> <p>Lleve la unidad a un lugar de menor humedad; use un filtro de aire en línea.</p>
El compresor funciona continuamente	<p>Válvula de drenaje del tanque o válvula de inflado abiertas.</p> <p>Interruptor de presión defectuoso.</p> <p>Uso excesivo de aire.</p>	<p>Asegúrese de que la válvula de drenaje del tanque y la válvula de inflado estén cerradas.</p> <p>Lleve el compresor a un centro de servicio.</p> <p>Disminuya el consumo de aire; el compresor no tiene la suficiente capacidad para las necesidades de la herramienta.</p>
El compresor vibra	<p>Afloje los pernos de montaje.</p>	<p>Apriete los pernos de montaje.</p>
Producción de aire más baja de lo normal	<p>Válvulas de entrada descompuestas.</p> <p>Hay conexiones con fugas.</p>	<p>Lleve el compresor a un centro de servicio.</p> <p>Aplicar la cinta selladora de roscas para ajustar y tensar.</p>

GARANTÍA

GARANTÍA LIMITADA DE DOS AÑOS DEL COMPRESOR DE AIRE FINI

Este producto está fabricado por Nu Air Shanghai, Ltd, con sede en Shanghai, China en sus establecimientos de Norteamérica, Nu Air USA Corp, Rock Hill, SC, o en otros establecimientos de Nu Air de todo el mundo.

La marca registrada es una licencia FINI. Todas las comunicaciones referidas a la garantía se deberán dirigir al servicio de asistencia técnica de los compresores de aire FINI (línea gratuita) **1-866-242-4298**.

COBERTURA DE LA GARANTÍA LIMITADA DE DOS AÑOS

Esta garantía cubre los defectos de fabricación o de materiales del compresor de aire FINI por un periodo de 2 años a partir de la fecha de compra. Esta garantía es específica para este compresor de aire. Las garantías de los otros productos FINI pueden variar.

SOLICITUD DE ASISTENCIA

Para la asistencia técnica de este compresor de aire FINI, el cliente debe enviarlo con porte pagado a un centro de asistencia autorizado para la reparación de los compresores de aire FINI. El cliente debe averiguar la ubicación del centro de asistencia técnica más cercano a su domicilio llamando al número (línea gratuita) **1-866-242-4298**. Cuando se solicita asistencia en garantía, el cliente debe presentar los comprobantes de compra en los que consta la fecha de adquisición. El centro de asistencia autorizado reparará cualquier defecto de fabricación, y reparará o reemplazará, a criterio de Nu Air, cualquier parte defectuosa sin ningún coste para el cliente.

LÍMITES DE LA GARANTÍA

Esta garantía no cubre el desgaste debido al uso normal ni ninguna anomalía, fallo o defecto producido por el uso incorrecto, el abuso, la negligencia, la alteración, la modificación o la reparación por parte de personas que no pertenezcan al centro de asistencia autorizado para la reparación de los compresores de aire FINI. Los materiales consumibles como aceite, filtros, etc. no están cubiertos por esta garantía. La presente garantía no es válida para usos comerciales o própositos de alquiler del compresor. **NU AIR NO OFRECE NINGUN OTRO TIPO DE GARANTÍA CON RELACIÓN A LA COMERCIALIZACIÓN O A LA IDONEIDAD DE SUS COMPRESORES DE AIRE, EXCEPTO EN LOS CASOS INDICADOS EXPRESAMENTE EN ESTA GARANTÍA. FINI NO OFRECE NINGÚN OTRO TIPO DE GARANTÍA, EXPRESA O IMPLÍCITA, INCLUYENDO LO MENCIONADO MÁS ABAJO.**

LIMITACIONES ADICIONALES

Para la extensión permitida por las leyes vigentes no se reconoce ninguna garantía implícita, incluyendo las garantías de COMERCIALIZACIÓN o de IDONEIDAD PARA UN FIN DETERMINADO. Todas las garantías implícitas - incluyendo las garantías de comerciabilidad o de idoneidad para un fin determinado - que puedan ser impuestas por la legislación del estado se limitan a dos años a partir de la fecha de compra. Nu Air no se hace responsable de ningún daño directo, indirecto, accidental, especial ni de daños y perjuicios. Algunos países no permiten limitaciones de la duración de una garantía implícita y/o no permiten la exclusión o la limitación de los daños y perjuicios; por lo tanto, en dicho caso las limitaciones no serán aplicadas. Esta garantía le otorga al cliente derechos legales específicos, y el cliente también puede gozar de otros derechos que pueden variar de un país a otro.

A series of horizontal dotted lines spanning the width of the page, providing a guide for handwriting practice.

A series of horizontal dotted lines spanning the width of the page, providing a guide for handwriting practice.



MANUAL DEL USUARIO

COMPRESOR DE AIRE PORTÁTIL CON MINITANQUE
APILADO DE 11 LITROS (3 GALONES)

F3GST

SERVICIO DE CLIENTE
1-866-242-4298

PARA ASISTENCIA EN
CANADÁ SÍRVASE LLAMAR AL
1-803-980-6570

Printed in China

9039593