

STACKING KIT

INSTALLATION INSTRUCTIONS (2P)

Please read this installation instructions carefully.
And Retain it for the future reference.

PARA MONTAR EL KIT

INSTRUCCIONES DE INSTALACION (3P)

Por favor lea las instrucciones de instalación cuidadosamente.
Y consérvelo para futuras referencias.

DU DISPOSITIF D'EMPILAGE

INSTRUCTIONS D'INSTALLATION (4P)

Lire attentivement les instructions d'installation et conserver à des fins
de références.

Stacking Kit Installation Instructions

To ensure safe and secure installation, please observe the instructions below.

WARNING

Do not attempt installation with one person.

Incorrect installation procedure can cause serious accidents and physical injuries.

The weight of the dryer and the height of installation makes the stacking procedure too risky for one person. This procedure should be performed by 2 or more experienced service personnel.

To reduce the risk of injury to persons, adhere to all industry recommended safety procedures including the use of long sleeved gloves and safety glasses.



Stacking kit

1

Place washer firmly on a stable, even and solid floor as product installation instructions describe in owner's manual.

2

Peel protective paper off the tape from the stacking kit side bracket.

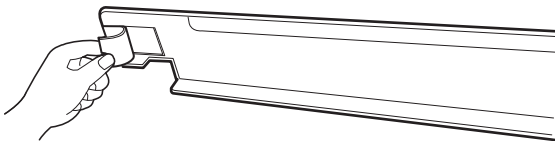

3

Fit the stacking kit side bracket firmly to the side of top plate by attaching the double-sided tape to top plate as picture shows.

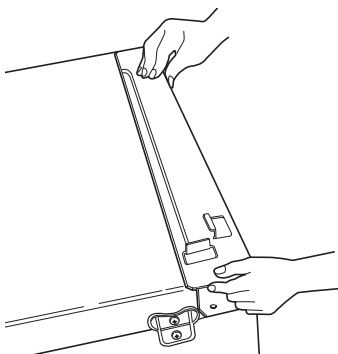

4

Secure stacking kit side bracket to the washer with a screw on the back of bracket. Repeat Steps 2, 3, 4 for the other side.

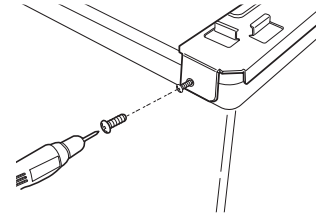

NOTE

- The screws included are self-tapping screws. They can be inserted even if there are no existing holes in the washer.
- If inserting screws where no holes exist, increase the torque on the screwdriver at first. Once the screw creates the hole, lower the screwdriver's torque to avoid stripping the screw while tightening it.

5

Place the dryer on top of the washer by fitting legs as shown in the picture. Avoid finger injuries - be careful not to pinch fingers between the washer and dryer. Slide washer slowly backwards to the stopper of kit.

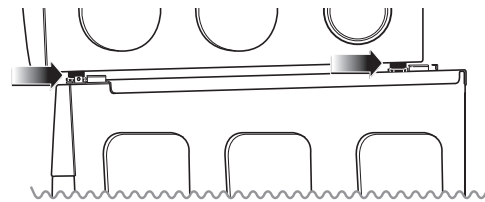

6

Insert the front stacking kit. Push the front stacking kit back to the stoppers of side stacking kit.

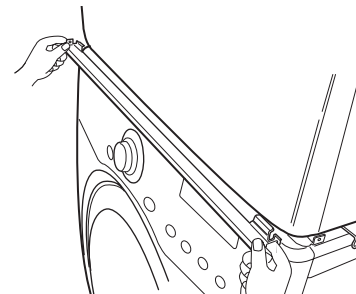

7

Screw on both sides of the front kit.

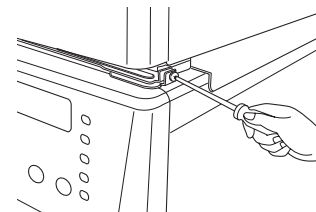

- Do not use stacking kit with a gas dryer in potentially unstable conditions like a mobile home.

Instrucciones de Instalación para montar el Kit

Para asegurar una instalación segura, por favor observe las instrucciones siguientes.

ADVERTENCIA

No intente la instalación con una sola persona.

El procedimiento de Instalaciones incorrectas pueden causar severos accidentes y daños físicos.

El peso de la secadora y la altura de la instalación hacen que montar el kit sea peligroso para una sola persona.

Este procedimiento debe realizarse por 2 o más personas con experiencia en este tipo de servicios.

Para reducir el riesgo de lesiones personales, cumpla con todos los procedimientos de seguridad recomendados por la industria, incluyendo el uso de guantes con mangas largas y gafas de seguridad.



Kit para Apilar

1

Coloque la lavadora firmemente en una superficie estable y sólida como las instrucciones del Manual de Usuario indican.

2

Quite el papel protector del kit en el soporte lateral.

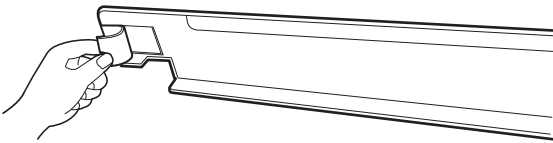

3

Encaje el soporte lateral del kit en el lado de la parte superior de la plataforma anexándole la cinta doble cara en la plataforma como muestra El dibujo.

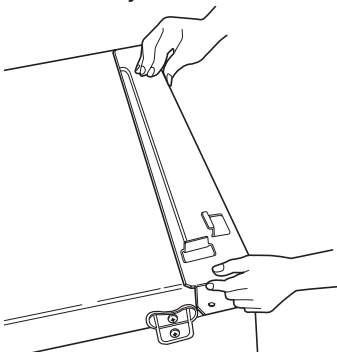

4

Asegure el kit en el soporte lateral a la lavadora con un tornillo en la parte trasera del soporte. Repita los pasos 2,3,4 para el otro lado.

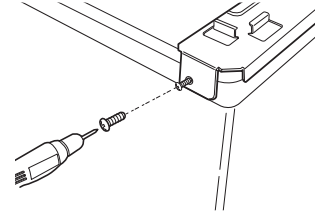

! NOTA

- Los tornillos incluidos son de rosca. Estos pueden ser insertados aún si no hay orificios existentes en la lavadora.
- Si inserta tornillos donde no existen orificios, primero incremente el par de apriete en el destornillador. Una vez creado el orificio, reduzca el par de apriete del destornillador para evitar el barrido del tornillo mientras lo aprieta.

5

Coloque la secadora en la parte superior de la lavadora asegurando las patas como se muestra en el dibujo. Evite daños en los dedos- tenga cuidado en que no se queden atrapados sus dedos entre la lavadora y la secadora. Deslice lentamente la lavadora hasta el final del kit.

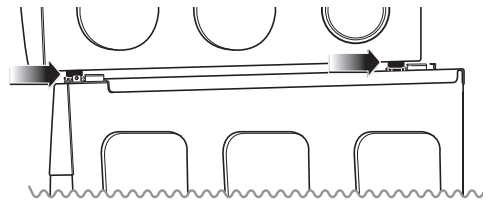

6

Inserte la parte frontal del kit. Empuje la parte frontal hasta el final de los soportes laterales.

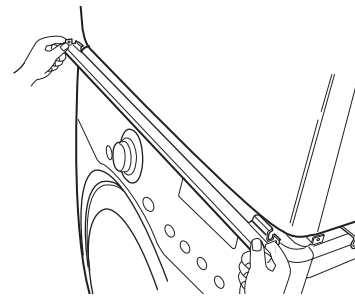

7

Atornille los lados de la parte frontal del kit.

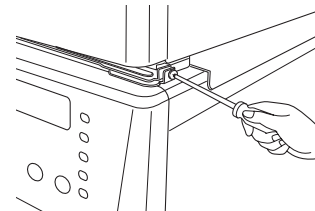

- No use el kit si existe secado de gas en condiciones Inestables como una casa móvil.

Instructions D'installation Du Dispositif D'empilage

Pour s'assurer d'une installation sécuritaire, observer les instructions ci-dessous.

AVERTISSEMENT

L'installation ne doit pas être effectuée par une seule personne.

Une installation inadéquate peut causer des accidents graves et des blessures.

Le poids de la sècheuse et la hauteur de l'installation représentent une marche à suivre hasardeuse pour une seule personne. Cette marche à suivre doit être effectuée par au moins deux personnes de service expérimentées.

Pour réduire le risque de blessures, observez toutes les procédures de sécurité recommandées par l'industrie, y compris l'utilisation de gants à manches longues et de lunettes de sécurité.



Dispositif d'empilage

1

Placer la laveuse fermement sur un plancher solide, uni et stable, tel qu'il est décrit dans les instructions du guide du propriétaire.

2

Retirer le papier protecteur sur la fixation latérale du dispositif d'empilage.

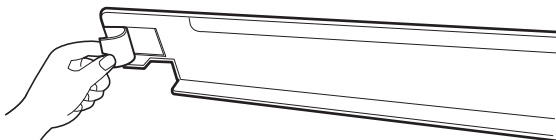

3

Ajuster fermement la fixation latérale du dispositif d'empilage sur le côté de la plaque supérieure en fixant le ruban à deux côtés adhésifs sur la plaque supérieure, tel qu'il est illustré.

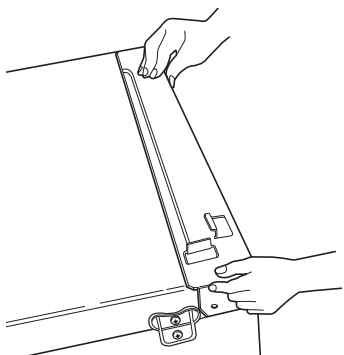

4

Fixer de façon sécuritaire la fixation latérale du dispositif d'empilage avec une vis à l'arrière de la fixation. Répéter les étapes 2, 3 et 4 pour l'autre côté.

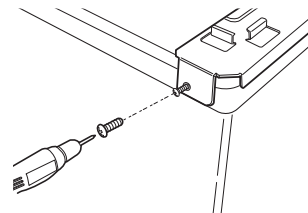

REMARQUE

- Les vis incluses sont des vis autotaraudeuses. Elles peuvent être utilisées même s'il n'y a pas de trou préalablement percé dans une laveuse.
- Si vous vissez les vis à un endroit où il n'y a aucun trou, employez davantage de force lorsque vous amorcez la rotation du tournevis. Une fois le trou percé à l'aide de la vis, faites tourner le tournevis avec moins de force pour éviter d'abîmer la vis en la serrant.

5

Placer la sècheuse sur la laveuse en ajustant les pieds comme illustré. Attention pour ne pas se blesser aux doigts en les pinçant entre la laveuse et la sècheuse. Faire glisser la laveuse doucement vers l'arrière jusqu'à la butée.

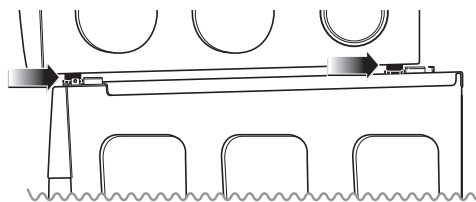

6

Insérer le dispositif d'empilage avant. Pousser le dispositif avant jusqu'aux butées sur le côté du dispositif.

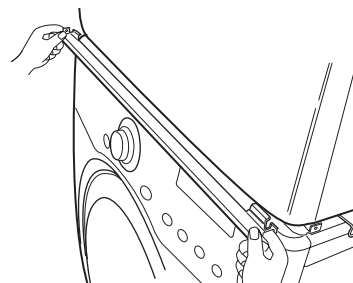

7

Visser les deux côtés du dispositif avant.

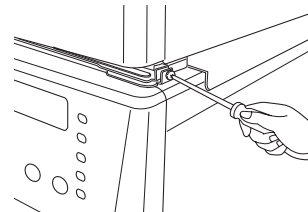

- Ne pas utiliser le dispositif d'empilage avec une sècheuse à gaz dans des conditions potentiellement instables comme dans une maison mobile.