

# DEWALT®



**Instruction Manual  
Guide D'utilisation  
Manual de instrucciones**

**PRESSUREADY®**

**Gas Pressure Washer**

**Laveuse a essence de haute pression**

**Lavadora a presión con motor a gas**

**[www.DEWALT.com](http://www.DEWALT.com)**

**If you have questions or comments, contact us.  
Pour toute question ou tout commentaire, nous contacter.  
Si tiene dudas o comentarios, contáctenos.**

**1-877-362-4271**

---

English (***original instructions***)

1

---

Français (*traduction de la notice d'instructions originale*)

25

---

Español (*traducido de las instrucciones originales*)

53

---

**NOTE:** Photographs and line drawings used in this manual are for reference only and do not represent a specific model.

**REMARQUE:** Les photographies et schémas figurant dans ce guide sont incorporés seulement à titre de référence et ne représentent pas un modèle particulier.

**NOTA:** Las fotografías y los dibujos lineales utilizados en este manual son solo referencias y no representan un modelo específico.

## Definitions: Safety Alert Symbols and Words

This instruction manual uses the following safety alert symbols and words to alert you to hazardous situations and your risk of personal injury or property damage.





-  **DANGER:** Indicates an imminently hazardous situation which, if not avoided, **will** result in **death or serious injury**.
  -  **WARNING:** Indicates a potentially hazardous situation which, if not avoided, **could** result in **death or serious injury**.
  -  **CAUTION:** Indicates a potentially hazardous situation which, if not avoided, **may** result in **minor or moderate injury**.
  -  (Used without word) Indicates a safety related message.
- NOTICE:** Indicates a practice **not related to personal injury** which, if not avoided, **may** result in **property damage**.

Fig. A



- |  |  |
|--|--|
|  Panel assembly           |  Handle assembly          |
|  Nozzle holder            |  High pressure hose       |
|  Professional spray gun   |  High pressure pump       |
|  Wheel                    |  PRESSUREADY® control box |
|  Quick-connect spray wand |  Battery housing          |
|  Frame                    |  |
|  Engine                   |  |

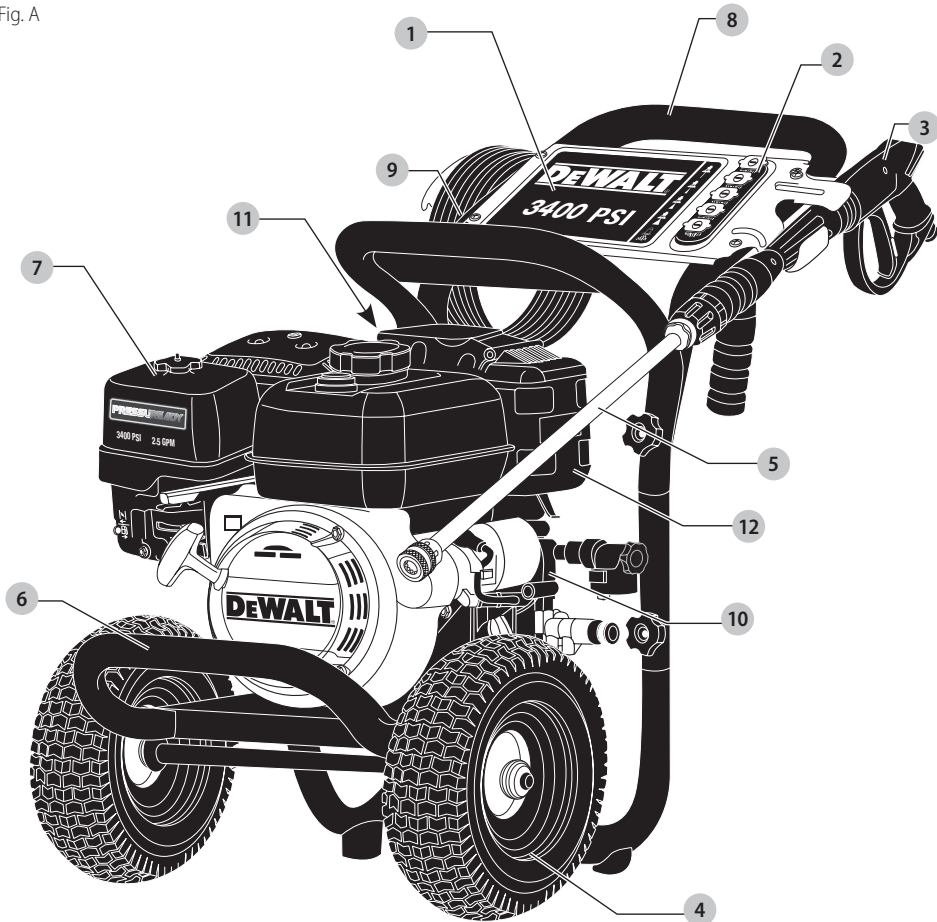

**WARNING:** Read all safety warnings and all instructions. Failure to follow the warnings and instructions could result in electric shock, fire and/or serious injury.



**WARNING:** To reduce the risk of injury, read the instruction manual.

IF YOU HAVE ANY QUESTIONS OR COMMENTS ABOUT THIS CONTACT US AT: 1-877-362-4271

## Important Safety Instructions



**DANGER: Carbon Monoxide. Using an engine indoors can kill. Engine exhaust contains high levels of carbon monoxide (CO), a poisonous gas you cannot see or smell. You may be breathing CO even if you do not smell engine exhaust.**

- **NEVER** use an engine inside homes, garages, crawlspaces or other partly enclosed areas. Deadly levels of carbon monoxide can build up in these areas. Using a fan or opening windows and doors does **NOT** supply enough fresh air.
- **ONLY** use outdoors and far away from open windows, doors and vents. These openings can pull in engine exhaust.
- Even when the engine is used correctly, CO may leak into your home. **ALWAYS** use a battery-powered or battery backup CO alarm in your house. **Read and follow all directions for CO alarm before using.** If you feel sick, dizzy or weak at anytime, move to fresh air immediately. See a doctor. You could have carbon monoxide poisoning.



**WARNING:** Do not operate this unit until you read this instruction manual and the engine instruction manual for safety, operation and maintenance instructions.



**WARNING:** When using this product basic precautions should always be followed, including the following:

1. Read all instructions before using the product.
2. To reduce the risk of injury, close supervision is necessary when a product is used near children.
3. **Know how to stop the product and bleed pressures quickly.** Be thoroughly familiar with the controls.
4. Stay alert—watch what you are doing.
5. Do not operate the product when fatigued or under the influence of alcohol or drugs.
6. Keep operating area clear of all persons.
7. **Do not overreach or stand on unstable support.** Keep good footing and balance at all times.
8. Follow the maintenance instructions specified in the manual.



**DANGER: RISK OF INJECTION OR SEVERE INJURY. KEEP CLEAR OF NOZZLE. DO NOT DIRECT DISCHARGE STREAM AT PERSONS. THIS PRODUCT IS TO BE USED ONLY BY TRAINED OPERATORS.**



**WARNING:** This product may not be equipped with a spark-arresting muffler. If the product is not equipped and will be used around flammable materials or on land covered with materials such as agricultural crops, forest, brush, grass or other similar items, then an approved spark arrester must be installed and is legally required in the state of California. It is a violation of California statutes section 130050 and/or sections 4442 and 4443 of the California Public Resources Code, unless the engine is equipped with a spark arrester, as defined in section 4442, and maintained in effective working order. Spark arresters are also required on some U.S. Forest Service land and may also be legally required under other statutes and ordinances.



**WARNING:** This product and its exhaust can expose you to chemicals including lead and lead compounds, and carbon monoxide, which are known to the State of California to cause cancer and birth defects or other reproductive harm. For more information go to [www.P65Warnings.ca.gov](http://www.P65Warnings.ca.gov).

## SAVE THESE INSTRUCTIONS



**DANGER: RISK OF EXPLOSION OR FIRE**

### WHAT CAN HAPPEN

- Spilled gasoline and it's vapors can become ignited from cigarette sparks, electrical arcing, exhaust gases and hot engine components such as the muffler.
- Heat will expand fuel in the tank which could result in spillage and possible fire explosion.
- Operating the pressure washer in an explosive environment could result in a fire.

### HOW TO PREVENT IT

- Shut off engine and allow it to cool before adding fuel to the tank.
- Use care in filling tank to avoid spilling fuel. Move pressure washer away from fueling area before starting engine.
- Keep maximum fuel level 1/2" (12.7 mm) below bottom of filler neck to allow for expansion.
- Operate and fuel equipment in well-ventilated areas free from obstructions. Equip areas with fire extinguisher suitable for gasoline fires.

- Materials placed against or near the pressure washer can interfere with its proper ventilation features causing overheating and possible ignition of the materials.
- Never operate pressure washer in an area containing dry brush or weeds.



**! DANGER: RISK OF FLUID INJECTION AND LACERATION**

**WHAT CAN HAPPEN**

- Your pressure washer is equipped with PRESSUREADY®. The pressure washer can be started by simply squeezing the spray gun trigger.
- Your pressure washer operates at fluid pressures and velocities high enough to penetrate human and animal flesh which could result in amputation or other serious injury. Leaks caused by loose fittings or worn or damaged hoses can result in injection injuries. **DO NOT TREAT FLUID INJECTION AS A SIMPLE CUT!** See a physician immediately!

**HOW TO PREVENT IT**

- The Auto Lock spray gun must be used to help prevent accidental starting. Use only identical replacement parts.
- Inspect the high pressure hose regularly. Replace the hose immediately if it is damaged, worn, has melted from contacting the engine, or shows any signs of cracks, bubbles, pinholes, or other leakage. Never grasp a high pressure hose that is leaking or damaged.
- Never touch, grasp or attempt to cover a pinhole or similar water leak on the high pressure hose. The stream of water IS under high pressure and WILL penetrate skin.
- Never place hands in front of nozzle.
- Direct spray away from self and others.
- Make sure hose and fittings are tightened and in good condition. Never hold onto the hose or fittings during operation.
- Do not allow hose to contact muffler.
- Never attach or remove wand or hose fittings while system is pressurized.
- When using replacement spray wands or guns with this pressure washer, do not use a wand and/or wand/gun combination that is shorter in length than what was provided with this pressure washer as measured from the nozzle end of the spray wand to the spray gun trigger.

- Muffler exhaust heat can damage painted surfaces, melt any material sensitive to heat (such as siding, plastic, rubber, vinyl or the pressure hose, itself), and damage live plants.
- Always keep pressure washer a minimum of 4' (1.2 m) away from surfaces (such as houses, automobiles or live plants) that could be damaged from muffler exhaust heat.

- Improperly stored fuel could lead to accidental ignition. Fuel improperly secured could get into the hands of children or other unqualified persons.
- Store fuel in a CARB (California Air Resources Board) or EPA (Environmental Protection Agency) approved container, in a secure location away from work area.

- Use of acids, toxic or corrosive chemicals, poisons, insecticides, or any kind of flammable solvent with this product could result in serious injury or death.
- Do not spray flammable liquids.



**! DANGER: RISK TO BREATHING (ASPHYXIATION)**

**WHAT CAN HAPPEN**

- Breathing exhaust fumes will cause serious injury or death! Engine exhaust contains carbon monoxide, an odorless and deadly gas.
- Operate pressure washer in a well-ventilated area. Avoid enclosed areas such as garages, basements, etc.
- Never operate unit in or near a location occupied by humans or animals.
- Some chemical/cleaning soaps contain substances which could cause injury to skin, eyes or lungs.
- Use only chemical/cleaning soaps specifically recommended for high pressure washers. Follow manufacturers recommendations. Do not use chlorine bleach or any other corrosive compound.

**HOW TO PREVENT IT**

## ENGLISH

- Injuries can result if system pressure is not reduced before attempting maintenance or disassembly.
- To relieve system pressure, shut off engine, turn off water supply and pull spray gun trigger until water stops flowing.
- Use only accessories rated equal to or higher than the rating of the pressure washer.



### **DANGER: RISK OF INJURY FROM SPRAY**

#### WHAT CAN HAPPEN

- High-velocity fluid spray can cause objects to break, projecting particles at high speed.
- Light or unsecured objects can become hazardous projectiles.

#### HOW TO PREVENT IT

- Always wear ANSI-approved Z87.1 safety glasses. Wear protective clothing to protect against accidental spraying.
- Never point wand at or spray people or animals.
- Always secure trigger lock when wand is not in service to prevent accidental operation.
- Never permanently secure trigger in pull-back (open) position.



### **DANGER: RISK OF UNSAFE OPERATION**

#### WHAT CAN HAPPEN

- Unsafe operation of your pressure washer could lead to serious injury or death to you or others.

#### HOW TO PREVENT IT

- Do not use chlorine bleach or any other corrosive compound.
- Become familiar with the operation and controls of the pressure washer.
- Keep operating area clear of all persons, pets and obstacles.
- Do not operate the product when fatigued or under the influence of alcohol or drugs. Stay alert at all times.
- Never compromise the safety features of this product.

- Do not operate machine with missing or broken parts. Use only identical replacement parts.
- Never leave spray gun/wand unattended while unit is running.

- If proper manual starting procedure is not followed, engine can kickback causing serious hand and arm injury.
- If engine does not start after two pulls, squeeze trigger of gun to relieve pump pressure. Pull starter cord slowly until resistance is felt. Then pull cord rapidly to avoid kickback and prevent hand or arm injury.
- The spray gun/wand is a powerful cleaning tool that could look like a toy to a child.
- Keep children away from the pressure washer at all times.
- Reactive force of spray will cause gun/wand to kickback, and could cause the operator to slip or fall or misdirect the spray. Improper control of gun/wand can result in injuries to self and others.
- Do not overreach or stand on an unstable support.
- Do not use pressure washer while standing on a ladder.
- Grip gun/wand firmly with both hands. Expect the gun to kickback when triggered.



**! DANGER: RISK OF INJURY OR PROPERTY DAMAGE WHEN TRANSPORTING OR STORING**

**WHAT CAN HAPPEN**

- Fuel or oil can leak or spill and could result in fire or breathing hazard. Serious injury or death can result. Fuel or oil leaks will damage carpet, paint or other surfaces in vehicles or trailers.
- Oil could fill the cylinder and damage the engine if the unit is not stored or transported in an upright position.

**HOW TO PREVENT IT**

- If pressure washer is equipped with a fuel shut-off valve, turn the valve to the off position before transporting to avoid fuel leaks. If pressure washer is not equipped with a fuel shut-off valve, drain the fuel from tank before transporting. Only transport fuel in a CARB (California Air Resources Board) or EPA (Environmental Protection Agency) approved container. Always place pressure washer on a protective mat when transporting to protect against damage to vehicle from leaks. Always transport and store unit in an upright position. Remove pressure washer from vehicle immediately upon arrival at your destination.



**! DANGER: RISK OF ELECTRICAL SHOCK**

**WHAT CAN HAPPEN**

- Spray directed at electrical outlets or switches, or objects connected to an electrical circuit, could result in a fatal electrical shock.

**HOW TO PREVENT IT**

- Unplug any electrically operated product before attempting to clean it. Direct spray away from electric outlets and switches.



**! DANGER: RISK OF CHEMICAL BURN**

**WHAT CAN HAPPEN**

- Use of acids, toxic or corrosive chemicals, poisons, insecticides, or any kind of flammable solvent with this product could result in serious injury or death.

**HOW TO PREVENT IT**

- Do not spray acids, gasoline, kerosene, or any other flammable materials with this product. Use only household detergents, cleaners and degreasers recommended for use with pressure washers.
- Wear protective clothing to protect eyes and skin from contact with sprayed materials.



**! WARNING: RISK OF BURSTING**

**WHAT CAN HAPPEN**

- Over inflation of tires could result in serious injury and property damage.

**HOW TO PREVENT IT**

- Use a tire pressure gauge to check the tires pressure before each use and while inflating tires; see the tire sidewall for the correct tire pressure.

**NOTE:** Air tanks, compressors and similar equipment used to inflate tires can fill small tires similar to these very rapidly. Adjust pressure regulator on air supply to no more than the rating of the tire pressure. Add air in small increments and frequently use the tire gauge to prevent over inflation.

- High-velocity fluid spray directed at pneumatic tire sidewalls (such as found on automobiles, trailers and the like) could damage the sidewall resulting in serious injury.
- On pressure washers rated above 1600 psi (11032 kPa) use the widest fan spray (40° nozzle) and keep the spray a minimum of 8" (200 mm) from the pneumatic tire sidewall. Do not aim spray directly at the joint between the tire and rim.



**WARNING: RISK OF HOT SURFACES**

**WHAT CAN HAPPEN**

- Contact with hot surfaces, such as engines exhaust components, could result in serious burn.

**HOW TO PREVENT IT**

- During operation, touch only the control surfaces of the pressure washer. Keep children away from the pressure washer at all times. They may not be able to recognize the hazards of this product.



**WARNING: RISK OF INJURY FROM LIFTING**

**WHAT CAN HAPPEN**

- Serious injury can result from attempting to lift too heavy an object.

**HOW TO PREVENT IT**

- The pressure washer is too heavy to be lifted by one person. Obtain assistance from others before lifting.

**SAVE THESE INSTRUCTIONS FOR FUTURE USE**

**BATTERIES AND CHARGERS**

The battery pack is not fully charged out of the carton. Before using the battery pack and charger, read the safety instructions below and then follow charging procedures outlined. When ordering replacement battery packs, be sure to include the catalog number and voltage. Your pressure washer uses a DEWALT charger. Be sure to read all safety instructions before using your charger. Consult the chart at the end of this manual for compatibility of chargers and battery packs.

For all information regarding the battery pack or charger, please call 1-800-4-DEWALT (1-800-433-9258) or visit our website [www.dewalt.com](http://www.dewalt.com). The battery pack and charger are to be taken to an authorized DEWALT service center.

**Important Safety Instructions for All Battery Chargers**

**WARNING:** Read all safety warnings and all instructions for the battery pack, charger and pressure washer. Failure to follow the warnings and instructions may result in electric shock, fire and/or serious injury.

- Before using the charger, read all instructions and cautionary markings on the charger, battery pack and product using the battery pack.
- **DO NOT attempt to charge the battery pack with any chargers other than the ones in this manual.** The charger and battery pack are specifically designed to work together.
- These chargers are not intended for any uses other than charging DEWALT rechargeable batteries.

Any other uses may result in risk of fire, electric shock or electrocution.

- **Do not expose the charger to rain or snow.**
- **Pull by the plug rather than the cord when disconnecting the charger.** This will reduce the risk of damage to the electric plug and cord.
- **Make sure that the cord is located so that it will not be stepped on, tripped over or otherwise subjected to damage or stress.**
- **Do not use an extension cord unless it is absolutely necessary.** Use of improper extension cord could result in risk of fire, electric shock or electrocution.
- **When operating a charger outdoors, always provide a dry location and use an extension cord suitable for outdoor use.** Use of a cord suitable for outdoor use reduces the risk of electric shock.
- **An extension cord must have adequate wire size (AWG or American Wire Gauge) for safety.** The smaller the gauge number of the wire, the greater the capacity of the cable, that is, 16 gauge has more capacity than 18 gauge. An undersized cord will cause a drop in line voltage resulting in loss of power and overheating. When using more than one extension to make up the total length, be sure each individual extension contains at least the minimum wire size. The following table shows the correct size to use depending on cord length and nameplate ampere rating. If in doubt, use the next heavier gauge. The lower the gauge number, the heavier the cord.

**Minimum Gauge for Cord Sets**

| Volts         | Total Length of Cord in Feet (meters) |                     |            |                 |            |
|---------------|---------------------------------------|---------------------|------------|-----------------|------------|
|               | 120 V                                 | 25 (7.6)            | 50 (15.2)  | 100 (30.5)      | 150 (45.7) |
| 240 V         | 50 (15.2)                             | 100 (30.5)          | 200 (61.0) | 300 (91.4)      |            |
| Ampere Rating |                                       | American Wire Gauge |            |                 |            |
| More Than     | Not More Than                         |                     |            |                 |            |
| 0             | 6                                     | 18                  | 16         | 16              | 14         |
| 6             | 10                                    | 18                  | 16         | 14              | 12         |
| 10            | 12                                    | 16                  | 16         | 14              | 12         |
| 12            | 16                                    | 14                  | 12         | Not Recommended |            |

- **Do not place any object on top of the charger or place the charger on a soft surface that might block the ventilation slots and result in excessive internal heat.** Place the charger in a position away from any heat source. The charger is ventilated through slots in the top and the bottom of the housing.
- **Do not operate the charger with a damaged cord or plug.**
- **Do not operate the charger if it has received a sharp blow, been dropped or otherwise damaged in any way.** Take it to an authorized service center.
- **Do not disassemble the charger; take it to an authorized service center when service or repair is required.** Incorrect reassembly may result in a risk of electric shock, electrocution or fire.
- **Disconnect the charger from the outlet before attempting any cleaning.** This will reduce the risk of



**electric shock.** Removing the battery pack will not reduce this risk.

- **NEVER** attempt to connect 2 chargers together.
- **The charger is designed to operate on standard 120V household electrical power. Do not attempt to use it on any other voltage.** This does not apply to the vehicular charger.

**!** **WARNING:** Shock hazard. Do not allow any liquid to get inside the charger. Electric shock may result.

**!** **WARNING:** Burn hazard. Do not submerge the battery pack in any liquid or allow any liquid to enter the battery pack. Never attempt to open the battery pack for any reason. If the plastic housing of the battery pack breaks or cracks, return to a service center for recycling.

**!** **CAUTION:** Burn hazard. To reduce the risk of injury, charge only DEWALT rechargeable battery packs. Other types of batteries may overheat and burst resulting in personal injury and property damage.

**NOTICE:** Under certain conditions, with the charger plugged into the power supply, the charger can be shorted by foreign material. Foreign materials of a conductive nature, such as, but not limited to, grinding dust, metal chips, steel wool, aluminum foil or any buildup of metallic particles should be kept away from the charger cavities. Always unplug the charger from the power supply when there is no battery pack in the cavity. Unplug the charger before attempting to clean.

## Important Safety Instructions for All Battery Packs

**!** **WARNING:** Read all safety warnings and all instructions for the battery pack, charger and pressure washer. Failure to follow the warnings and instructions may result in electric shock, fire and/or serious injury.

- **Do not charge or use the battery pack in explosive atmospheres, such as in the presence of flammable liquids, gases or dust.** Inserting or removing the battery pack from the charger may ignite the dust or fumes.
- **NEVER force the battery pack into the charger. DO NOT modify the battery pack in any way to fit into a non-compatible charger as battery pack may rupture causing serious personal injury.** Consult the chart at the end of this manual for compatibility of batteries and chargers.
- Charge the battery packs only in designated DEWALT chargers.
- **DO NOT** splash or immerse in water or other liquids.
- **Do not store or use the pressure washer and battery pack in locations where the temperature may reach or exceed 104 °F (40 °C) (such as outside sheds or metal buildings in summer).** For best life store battery packs in a cool, dry location.

**NOTE:** Do not store the battery pack in pressure washer. Always ensure the spray gun trigger lock is engaged. Never tape the spray gun trigger in the ON position.

- **Do not expose battery pack or pressure washer/appliance to fire or excessive temperature.** Exposure to fire or temperature above 265 °F (130 °C) may cause explosion.
- **Do not incinerate the battery pack even if it is severely damaged or is completely worn out.** The battery pack can explode in a fire. Toxic fumes and materials are created when lithium ion battery packs are burned.
- **If battery contents come into contact with the skin, immediately wash area with mild soap and water.** If battery liquid gets into the eye, rinse water over the open eye for 15 minutes or until irritation ceases. If medical attention is needed, the battery electrolyte is composed of a mixture of liquid organic carbonates and lithium salts.
- **Contents of opened battery cells may cause respiratory irritation.** Provide fresh air. If symptoms persist, seek medical attention.

**!** **WARNING:** Burn hazard. Battery liquid may be flammable if exposed to spark or flame.

**!** **WARNING:** Fire hazard. Never attempt to open the battery pack for any reason. If the battery pack case is cracked or damaged, do not insert into the charger. Do not crush, drop or damage the battery pack. Do not use a battery pack or charger that has received a sharp blow, been dropped, run over or damaged in any way (e.g., pierced with a nail, hit with a hammer, stepped on). Damaged battery packs should be returned to the service center for recycling.

## Transportation

**!** **WARNING:** Fire hazard. Do not store or carry the battery pack so that metal objects can contact exposed battery terminals. For example, do not place the battery pack in aprons, pockets, tool boxes, product kit boxes, drawers, etc., with loose nails, screws, keys, etc. **Transporting batteries can possibly cause fires if the battery terminals inadvertently come in contact with conductive materials such as keys, coins, hand tools and the like.** The US Department of Transportation Hazardous Material Regulations (HMR) actually prohibit transporting batteries in commerce or on airplanes in carry-on baggage UNLESS they are properly protected from short circuits. So when transporting individual battery packs, make sure that the battery terminals are protected and well insulated from materials that could contact them and cause a short circuit.

**NOTE:** Lithium-ion batteries should not be put in checked baggage.

## SHIPPING THE DEWALT FLEXVOLT™ BATTERY

The DEWALT FLEXVOLT™ battery has two modes: **Use** and **Shipping**.

**Use Mode:** When the FLEXVOLT™ battery stands alone or is in a DEWALT 20V Max® product, it will operate as a 20V Max® battery. When

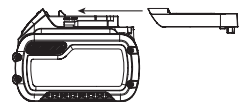

## ENGLISH

the FLEXVOLT™ battery is in a 60V Max\* or a 120V Max\* (two 60V Max\* batteries) product, it will operate as a 60V Max\* battery.

**Shipping Mode:** When the cap is attached to the FLEXVOLT™ battery, the battery is in Shipping Mode. Strings of cells are electrically disconnected within the pack resulting in three batteries with a lower Watt hour (Wh) rating as compared to one battery with a higher Watt hour rating. This increased quantity of three batteries with the lower Watt hour rating can exempt the pack from certain shipping regulations that are imposed upon the higher Watt hour batteries.

The battery label indicates two Watt hour ratings (see example). Depending on how the battery is shipped, the appropriate Watt hour rating must be used to determine the applicable shipping requirements. If utilizing the shipping cap, the pack will be considered 3 batteries at the Watt hour rating indicated for "Shipping". If shipping without the cap or in a tool, the pack will be considered one battery at the Watt hour rating indicated next to "Use".

Example of Use and Shipping Label Marking

**USE: 120 Wh Shipping: 3 x 40 Wh**

For example, Shipping Wh rating might indicate 3 x 40 Wh, meaning 3 batteries of 40 Watt hours each. The Use Wh rating might indicate 120 Wh (1 battery implied).

## Fuel Gauge Battery Packs

Some DeWALT battery packs include a fuel gauge which consists of three green LED lights that indicate the level of charge remaining in the battery pack.

The fuel gauge is an indication of approximate levels of charge remaining in the battery pack according to the following indicators:

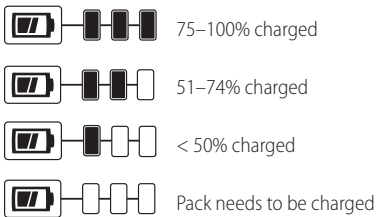

To actuate the fuel gauge, press and hold the fuel gauge button. A combination of the three green LED lights will illuminate designating the level of charge left. When the level of charge in the battery is below the usable limit, the fuel gauge will not illuminate and the battery will need to be recharged.

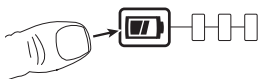

**NOTE:** The fuel gauge is only an indication of the charge left on the battery pack. It does not indicate pressure washer functionality and is subject to variation based on product components, temperature and end-user application.

For more information regarding fuel gauge battery packs, please call 1-800-4-DeWALT (1-800-433-9258) or visit our website [www.dewalt.com](http://www.dewalt.com).

## The RBRC® Seal

The RBRC® (Rechargeable Battery Recycling Corporation) Seal on the nickel cadmium, nickel metal hydride or lithium-ion batteries (or battery packs) indicates that the costs to recycle these batteries (or battery packs) at the end of their useful life have already been paid by DeWALT. In some areas, it is illegal to place spent nickel cadmium, nickel metal hydride or lithium-ion batteries in the trash or municipal solid waste stream and the Call 2 Recycle® program provides an environmentally conscious alternative.



Call 2 Recycle, Inc., in cooperation with DeWALT and other battery users, has established the program in the United States and Canada to facilitate the collection of spent nickel cadmium, nickel metal hydride or lithium-ion batteries. Help protect our environment and conserve natural resources by returning the spent nickel cadmium, nickel metal hydride or lithium-ion batteries to an authorized DeWALT service center or to your local retailer for recycling. You may also contact your local recycling center for information on where to drop off the spent battery. RBRC® is a registered trademark of Call 2 Recycle, Inc.

## Introduction

This battery charger is designed to charge DeWALT 12–20V Max\* lithium ion battery packs. This charger requires no adjustment and is designed to be as easy as possible to operate. Simply place your battery pack into the receptacle of a plugged in charger and it will automatically charge the pack. Consult the chart at the end of this manual for compatibility of chargers and battery packs.

## Charging a Battery (Fig. B)

1. Plug the charger into an appropriate outlet before inserting battery pack.
2. Insert the battery pack **23** into the charger, making sure the battery pack is fully seated in the charger. The red (charging) light **25** will blink continuously indicating that the charging process has started.
3. The completion of charge will be indicated by the red light remaining ON continuously. The battery pack is fully charged and may be used at this time or left in the charger. To remove the battery pack from the charger, push the battery release button **24** on the battery pack and then slide the battery pack out of the charger.

**NOTE:** To ensure maximum performance and life of lithium-ion battery packs, charge the battery pack fully before first use.

Fig. B

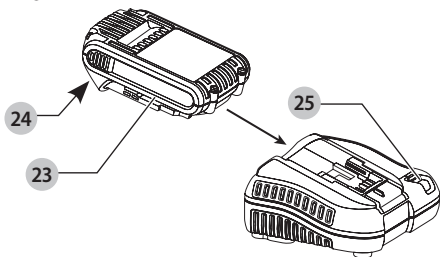

## Charger Operation

Refer to the indicators below for the charge status of the battery pack.

|  |                      |  |  |
|--|----------------------|--|--|
|  | Charging             |  |  |
|  | Fully Charged        |  |  |
|  | Hot/Cold Pack Delay* |  |  |

\*The red light will continue to blink, but a yellow indicator light will be illuminated during this operation. Once the battery pack has reached an appropriate temperature, the yellow light will turn off and the charger will resume the charging procedure.

The compatible charger(s) will not charge a faulty battery pack. The charger will indicate faulty battery pack by refusing to light.

**NOTE:** This could also mean a problem with a charger. If the charger indicates a problem, take the charger and battery pack to be tested at a DeWALT authorized service center.

### Hot/Cold Pack Delay

When the charger detects a battery pack that is too hot or too cold, it automatically starts a Hot/Cold Pack Delay, suspending charging until the battery pack has reached an appropriate temperature. The charger then automatically switches to the pack charging mode. This feature ensures maximum battery pack life.

A cold battery pack will charge at a slower rate than a warm battery pack. The battery pack will charge at that slower rate throughout the entire charging cycle and will not return to maximum charge rate even if the battery pack warms.

Never operate the charger if the fan does not operate properly or if ventilation slots are blocked. Do not permit foreign objects to enter the interior of the charger.

### Electronic Protection System

Li-Ion pressure washers are designed with an Electronic Protection System that will protect the battery pack against overloading, overheating or deep discharge.

The pressure washer will automatically turn off if the Electronic Protection System engages. If this occurs, place the lithium-ion battery pack on the charger until it is fully charged.

## Wall Mounting

These chargers are designed to be wall mountable or to sit upright on a table or work surface. If wall mounting, locate the charger within reach of an electrical outlet, and away from a corner or other obstructions which may impede air flow. Use the back of the charger as a template for the location of the mounting screws on the wall. Mount the charger securely using drywall screws (purchased separately) at least 1" (25.4 mm) long, with a screw head diameter of 0.28–0.35" (7–9 mm), screwed into wood to an optimal depth leaving approximately 7/32" (5.5 mm) of the screw exposed. Align the slots on the back of the charger with the exposed screws and fully engage them in the slots.

## Charger Cleaning Instructions



**WARNING:** Shock hazard. Disconnect the charger from the AC outlet before cleaning. Dirt and grease may be removed from the exterior of the charger using a cloth or soft non-metallic brush. Do not use water or any cleaning solutions.

## Important Charging Notes

- Longest life and best performance can be obtained if the battery pack is charged when the air temperature is between 65 °F and 75 °F (18 ° – 24 °C). DO NOT charge the battery pack in an air temperature below +40 °F (+4.5 °C), or above +104 °F (+40 °C). This is important and will prevent serious damage to the battery pack.
- The charger and battery pack may become warm to the touch while charging. This is a normal condition, and does not indicate a problem. To facilitate the cooling of the battery pack after use, avoid placing the charger or battery pack in a warm environment such as in a metal shed or an uninsulated trailer.
- If the battery pack does not charge properly:
  - Check operation of receptacle by plugging in a lamp or other appliance;
  - Check to see if receptacle is connected to a light switch which turns power off when you turn out the lights;
  - Move the charger and battery pack to a location where the surrounding air temperature is approximately 65 °F – 75 °F (18 ° – 24 °C);
  - If charging problems persist, take the charger and battery pack to be tested at a DeWALT authorized service center.
- The battery pack should be recharged when it fails to produce sufficient power on jobs which were easily done previously. DO NOT CONTINUE to use under these conditions. Follow the charging procedure. You may also charge a partially used pack whenever you desire with no adverse effect on the battery pack.
- Foreign materials of a conductive nature such as, but not limited to, grinding dust, metal chips, steel wool, aluminum foil, or any buildup of metallic particles should be kept away from charger cavities. Always unplug the charger from the power supply when there

## ENGLISH

is no battery pack in the cavity. Unplug the charger before attempting to clean.

- Do not freeze or immerse the charger in water or any other liquid.

## Storage Recommendations

**NOTICE:** DO NOT store battery pack in pressure washer. ALWAYS turn unit off and remove the battery pack before storing.

- The best storage place is one that is cool and dry, away from direct sunlight and excess heat or cold.
- For long storage, it is recommended to store a fully charged battery pack in a cool dry place out of the charger for optimal results.

**NOTE:** Battery packs should not be stored completely depleted of charge. The battery pack will need to be recharged before use.

## SAVE THESE INSTRUCTIONS FOR FUTURE USE

## ASSEMBLY

### Pressure Washer Assembly (Fig. A, C–F)

- Slide the handle assembly **8** onto the frame **6** and secure with saddle bolts **20** and knobs **21**.

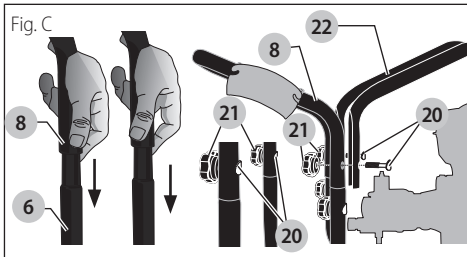

- Align holes in the top handle **22** with the mounting holes in the handle assembly **8**. Insert saddle bolts **20** through aligned holes and secure top handle to handle assembly with knobs **21**. Tighten until snug.

**CAUTION:** Risk of personal injury. Avoid placing hands between handle and frame when assembling to prevent pinching.

- Attach high pressure hose **9** to spray gun **3**. Make sure it is secure.

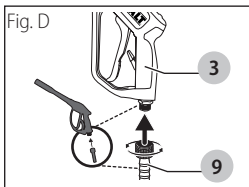

- Connect wand **5** to spray gun **3**. Make sure connection is secure.

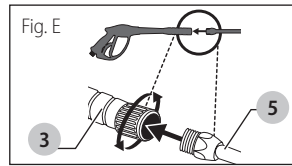

- Remove the five colored quick-connect nozzles from the plastic bag and insert them into correct grommet on the nozzle holder. Nozzles are color coded to match colored nozzles on panel assembly.

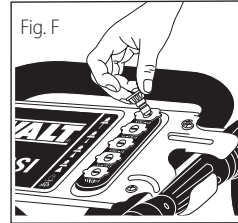

- Check the tire pressure and add air if needed.

**NOTE:** Air tanks, compressors and similar equipment used to inflate tires can fill small tires similar to these very rapidly. Adjust pressure regulator on air supply to no more than the rating of the tire pressure. Add air in small increments and frequently use the tire gauge to prevent over inflation.

**WARNING:** Risk of bursting. Use a tire pressure gauge to check the tires pressure before each use and while inflating tires; see the tire sidewall for the correct tire pressure.

## OPERATION

### Pressure Adjustments

The pressure setting is preset at the factory to achieve optimum pressure and cleaning. To lower the pressure, follow these instructions.

- Back away from the surface to be cleaned. The further away the nozzle is, the less the pressure will be on the surface to be cleaned.
- Change to the 40° nozzle (white). This nozzle delivers a less powerful stream of water and a wider spray pattern. Refer to **Spray Wand Nozzles**.
- This pressure washer's high pressure pump is equipped with an adjustable unloader **30** (Fig. G) feature that allows the pressure setting to be adjusted. To lower the pressure, turn the pressure control knob on the pump counterclockwise to the desired pressure. To return the pump pressure to the factory setting, turn the pressure control knob on the pump clockwise until it stops.

**NOTICE:** DO NOT try to turn pressure regulator knob past the built-in stop or damage to the pump will result.

**NOTICE:** DO NOT overtighten the pressure control knob. If overtightened the knob COULD break and result in immediate loss of water pressure and costly repairs to the unit.

**NOTICE:** DO NOT attempt to increase pump pressure. A higher pressure setting than the factory set pressure may damage the pump.

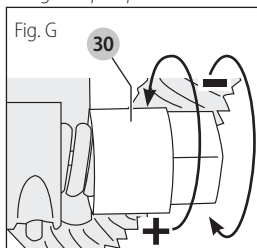

## Spray Wand Nozzles (Fig. A, H)

The nozzles for the spray wand are stored in the nozzle holder 2 on the panel assembly 1. Colors on the panel identify nozzle location and spray pattern. Refer to the following chart to choose the correct nozzle for the job to be performed.

| Nozzle Color | Spray Pattern    | Uses  | Surfaces***                           |
|--------------|------------------|---|---------------------------------------|
| Red          | 0°<br>           | powerful pinpoint for very intense cleaning | metal or concrete; DO NOT use on wood |
| Yellow       | 15°<br>          | intense cleaning of small areas             | metal, concrete or wood               |
| Green        | 25°<br>          | intense cleaning of larger areas            | metal, concrete or wood               |
| White        | 40°<br>          | covers wide areas of cleaning               | metal, concrete, wood or vinyl        |
| Black        | low pressure<br> | applies chemical/cleaning soaps             | metal, concrete, wood or vinyl        |

\*\*\* **NOTICE:** The high pressure spray from your pressure washer is capable of causing damage to surfaces such as wood, glass, automobile paint, auto striping and trim, delicate objects such as flowers and shrubs. Before spraying, check the item to be cleaned to assure yourself that it is strong enough to resist damage from the force of spray.

## Changing Nozzles on Spray Wand (Fig. H)

**DANGER:** Risk of fluid injection. Do not direct discharge stream toward persons, unprotected skin, eyes or any pets or animals. Serious injury will occur.

**WARNING:** Flying objects could cause risk of serious injury. DO NOT attempt to change nozzles while pressure washer is running. Turn engine off before changing nozzles.

1. Pull quick-connect coupler back and insert nozzle.
2. Release quick-connect coupler and twist nozzle to make sure it is secure in coupler.

**WARNING:** Flying objects could cause risk of serious injury. Ensure nozzle is completely inserted in quick-connect socket and quick-connect collar is fully engaged (forward) before squeezing spray gun trigger.

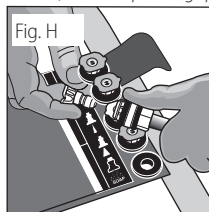

## Chemicals/Cleaning Soaps

Applying chemicals or cleaning soaps is a low pressure operation.

**NOTE:** Use only chemical and cleaning soaps designed for pressure washer use. Do not use bleach.

### To Apply Chemical/Cleaning Soaps (Fig. I)

1. Press chemical/soap hose 26 onto barbed fitting located near high pressure hose connection of pump as shown.

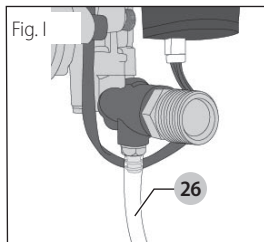

2. Place the other end of chemical/soap hose with filter into the container holding the chemical/cleaning soap. **NOTE:** For every 10 gallons (38 liters) of water pumped 1 gallon (3.8 liters) of chemical/cleaning soap will be used.
3. Install low-pressure (black) nozzle into quick connect fitting of spray wand, refer to **Spray Wand Nozzles**. **NOTE:** Chemical/cleaning soaps will not siphon if the black soap nozzle is not installed on the spray wand.
4. **After use of chemical/cleaning soaps**, place chemical/soap hose into container of clean water and draw clean water through chemical injection system to rinse system thoroughly.

**NOTICE:** Risk of property damage. Failure to do so could cause damage to the pump. Pumps damaged due to chemical/cleaning soaps will not be covered under warranty.

**Starting**

**WARNING:** To reduce the risk of injury, read the pressure washer instruction manual and the engine instruction manual before starting pressure washer.

**DANGER:** Risk of fluid injection and laceration. When using the high pressure setting, **DO NOT** allow the high pressure spray to come in contact with unprotected skin, eyes, or with any pets, animals, or people. Serious injury will occur.

- Your washer operates at fluid pressures and velocities high enough to penetrate human and animal flesh, which could result in amputation or other serious injury. Leaks caused by loose fittings or worn or damaged hoses can result in injection injuries. **DO NOT TREAT FLUID INJECTION AS A SIMPLE CUT!** See a physician immediately!
- Never leave spray gun/wand unattended while unit is running or powered on. When operating in PRESSUREADY<sup>®</sup> system mode the engine and water flow will stop when the spray gun trigger is released. When the spray gun trigger is squeezed again the engine and water flow will restart automatically.

**DANGER:** Carbon Monoxide. Using an engine indoors can kill. Engine exhaust contains high levels of carbon monoxide (CO), a poisonous gas you cannot see or smell. You may be breathing CO even if you do not smell engine exhaust.

- Breathing exhaust fumes will cause serious injury or death! Engine exhaust contains carbon monoxide, an odorless and deadly gas.
- Operate pressure washer in a well-ventilated area. Avoid enclosed areas such as garages, basements, etc.
- Never operate unit in or near a location occupied by humans or animals.

**WARNING:** Risk of fire, asphyxiation and burning. Never fill fuel tank when engine is running or hot. Do not smoke when filling fuel tank.

- Remove battery before filling fuel tank. Do not fill fuel tank when battery is installed.
- Never fill fuel tank completely. Fill tank to 1/2" (12.7 mm) below bottom of filler neck to provide space for fuel expansion. Wipe any fuel spillage from engine and equipment before starting engine.
- DO NOT** let hoses come in contact with very hot engine muffler during or immediately after use of your pressure washer. Damage to hoses from contact with hot engine surfaces will **NOT** be covered by warranty.

**NOTICE:** NEVER pull water supply or high pressure hose to move pressure washer. This could damage hose and/or pump inlet/outlet.

- DO NOT** use hot water, use cold water only.
- Never turn water supply off while pressure washer engine is running or damage to pump will result.
- WHEN OPERATING IN MANUAL MODE ONLY:** **DO NOT** stop spraying water for more than two minutes at a time. Pump operates in bypass mode when spray gun trigger is not pressed. When the temperature inside the pump rises too high the thermal relief valve (13, Fig. J) will open and release a gush of water in an effort to lower the temperature inside the pump. The thermal relief valve will then close. If pump is left in bypass mode for more than two minutes internal components of the pump can be damaged.

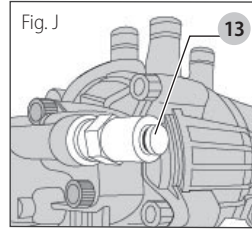

**IMPORTANT:** This pressure washer can be started in two modes, PRESSUREADY<sup>®</sup> System Mode or Manual Mode. Carefully follow the instructions for the chosen mode.

**PRESSUREADY<sup>®</sup> System Mode Start-up Procedure (Fig. A, K-S)**

- In a well-ventilated outdoor area, add fresh, high-quality, unleaded gasoline with a pump octane rating of 86 or higher. Do not overfill. Wipe up spilled fuel before starting the engine. Refer to engine instruction manual for correct procedure.

**IMPORTANT:** Ethanol Shield™ (sold separately) is a fuel stabilizer that helps eliminate and prevent ethanol related problems in power equipment. Follow the instructions on the container and add to the gasoline.



**NOTICE:** Use of fuels with greater than 10% ethanol are not approved for use in this product per EPA regulations and will damage the unit and void the warranty.

- Check engine oil level. Refer to the engine instruction manual for correct procedure.

**NOTICE:** The engine is shipped without oil. Before starting engine, add the oil provided. Damage to the engine will occur if the engine is run without oil, this damage will not be covered under warranty.

3. Ensure the engine ON/OFF switch **27** in the OFF position.

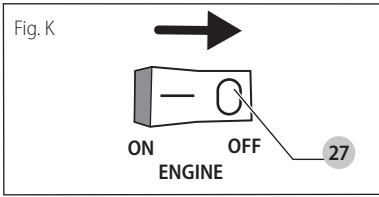

4. Place the fuel valve lever in the ON position.

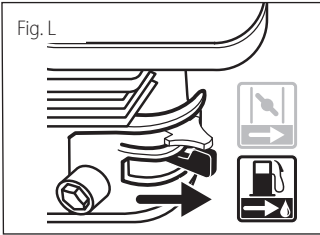

5. Connect the water hose to the cold water source. Turn the water source on to remove all air from the hose and flush any debris. When a steady stream of water is present, turn the cold water source off.
6. Verify the filter screen **14** is in water inlet of pump. If the filter is not flat, convex side should face out.

**NOTICE:** Failure to use an inlet screen filter may cause damage to pump components and void warranty.

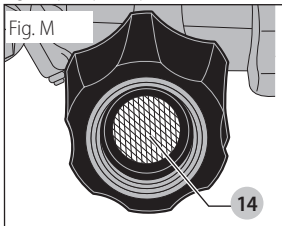

7. Connect the cold water source **15** to pump inlet.

**NOTE:** Water source must provide a minimum of 5 gallons per minute at 20 psi (138 kPa). **NOTE:** The pressure washer will not start in PRESSUREREADY® system mode with low water flow.

**WARNING:** To reduce the possibility of contamination always protect against backflow when connected to a potable water system.

8. Connect high pressure hose **9** to pump outlet.

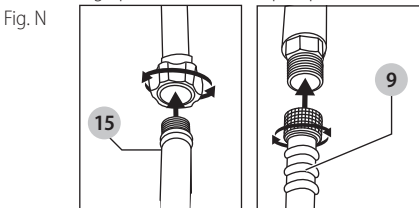

9. Attach high pressure hose **9** to spray gun. Make sure it is secure. See **Assembly**.

10. Connect wand **5** to spray gun. Make sure connection is secure. See **Assembly**.

11. Connect the QC nozzle to the spray wand. Choose the correct nozzle for the job to be performed, see **Spray Wand Nozzles**. If applying a chemical/cleaning soap, refer to **Chemicals/Cleaning Soaps**.
12. Turn the cold water source on.

**NOTICE:** Risk of property damage. Failure to do so could cause damage to the pump.

13. Remove all air from the pump and high pressure hose by squeezing the spray gun trigger for approximately 30 seconds or until a steady stream of water is present. Release the spray gun trigger.
14. Install the battery pack:



**WARNING:**

- Make certain the engine ON/OFF switch is in the OFF position to prevent switch actuation before removing or installing battery.
- DO NOT insert/remove battery while engine is running.
- **ONLY USE** DEWALT rechargeable batteries, use of any other battery will void the warranty.

**NOTE:** For best results, make sure your battery pack is fully charged.

- **Open battery housing cover:** Push the spring lock down (**1**) to unlock the cover and pull cover up to open (**2**).

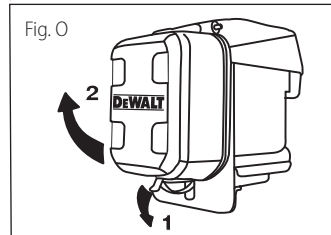

- **To install battery pack:** Insert battery pack **23** into battery housing **12** as shown in Fig. P until fully seated and an audible click is heard. Make sure battery pack is fully seated and fully latched into position.
- Close and lock the battery housing cover.
- The green, yellow, and red light on the PRESSUREREADY® control box should illuminate momentarily and then turn off. The blue light on the ON/STOP button should be flashing.

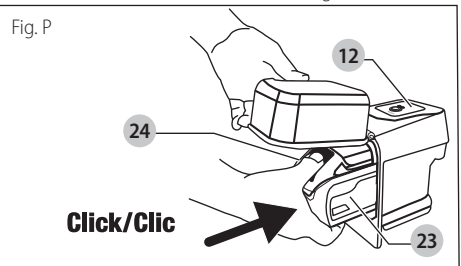

15. Place the engine ON/OFF switch **27** in the ON position.

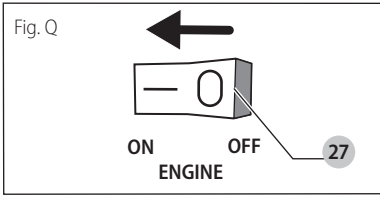

16. Press the ON/STOP button **28** for 2 seconds. The green READY light will illuminate. The yellow WATER FLOW light should also illuminate to verify the water is connected properly and turned on.

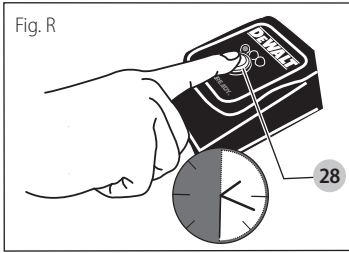

17. When the green system ready light illuminates, squeeze the spray gun trigger to start the engine. After squeezing the spray gun trigger it will take approximately 3 seconds for engine to start. After the engine has started, the water flow will begin and the yellow water flow light will illuminate. See the **PRESSUREADY® Fault Codes Table** in the **Troubleshooting** section for more information.

**NOTE:** The spray gun is equipped with a spring loaded trigger lock **16**. Manually release trigger lock as shown in Fig. S.

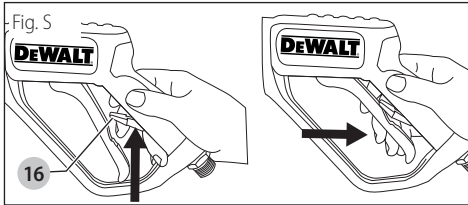

**WARNING:** Risk of unsafe operation. Stand on a stable surface and grip spray gun/wand firmly with both hands. Expect the spray gun/wand to kickback when triggered.

18. When spray gun trigger is released, water flow will stop immediately and the engine will shut off in approximately 10 seconds. Ensure spring loaded trigger lock is moved forward into the locked position.
19. To restart pressure washer, manually release trigger lock and squeeze the spray gun trigger and the engine will restart. Note that it will take approximately 3 seconds for engine to start after squeezing spray gun trigger. After the engine has started, the water flow will begin.

**DANGER:** Risk of injury from spray. Ensure the spring loaded trigger lock **16** is moved forward to the locked position, when the spray gun is not in use to prevent accidental spraying.

### Alternate Manual Mode Start-up Procedure (Without Battery) (Fig. A, T-Z)

- In a well-ventilated outdoor area, add fresh, high-quality, unleaded gasoline with a pump octane rating of 86 or higher. Do not overfill. Wipe up spilled fuel before starting the engine. Refer to engine instruction manual for correct procedure.

**IMPORTANT:** Ethanol Shield™ (sold separately) is a fuel stabilizer that helps eliminate and prevent ethanol related problems in power equipment. Follow the instructions on the container and add to the gasoline.



**NOTICE:** Use of fuels with greater than 10% ethanol are not approved for use in this product per EPA regulations and will damage the unit and void the warranty.

- Check engine oil level. Refer to the engine instruction manual for correct procedure.
- NOTICE:** The engine is shipped without oil. Before starting engine, add the oil provided. Damage to the engine will occur if the engine is run without oil, this damage will not be covered under warranty.
- Place the engine ON/OFF switch **27** in the ON position.

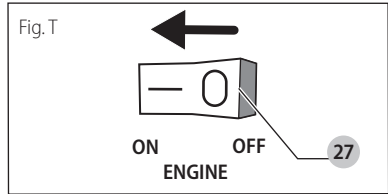

- Place the fuel valve lever in the ON position.

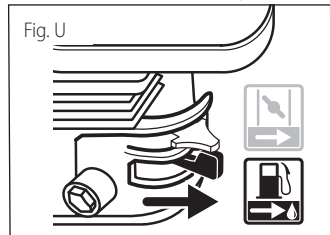

- Move the choke to the CLOSED Position.

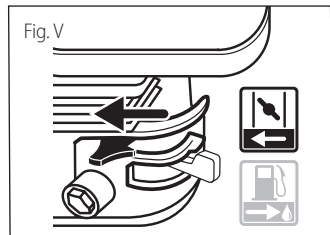



- Connect the water hose to the cold water source. Turn the cold water source on to remove all air from the hose and flush any debris. When a steady stream of water is present, turn the cold water source off.
- Verify the filter screen **14** is in water inlet of pump. If the filter is not flat, convex side should face out.

**NOTICE:** Failure to use an inlet screen filter may cause damage to pump components and void warranty.

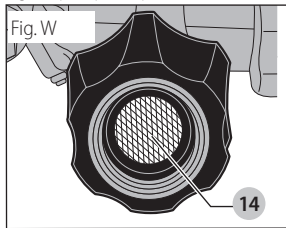

- Connect the cold water source **15** to pump inlet.  
**NOTE:** Water source must provide a minimum of 5 gallons per minute at 20 psi (138 kPa).

**!** **WARNING:** To reduce the possibility of contamination always protect against backflow when connected to a potable water system.

- Connect high pressure hose **9** to pump outlet.

Fig. X

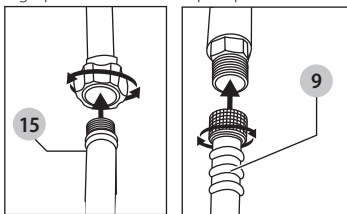

- Attach high pressure hose **9** to spray gun. Make sure it is secure. See **Assembly**.
- Connect wand **5** to spray gun. Make sure connection is secure. See **Assembly**.
- Connect the QC nozzle to the spray wand. Choose the correct nozzle for the job to be performed, see **Spray Wand Nozzles**. If applying a chemical/cleaning soap, refer to **Chemicals/Cleaning Soaps**.
- Turn the cold water source on.

**NOTICE:** Risk of property damage. Failure to do so could cause damage to the pump.

- Remove all air from the pump and high pressure hose by squeezing the spray gun trigger for approximately 30 seconds or until a steady stream of water is present. Release the spray gun trigger.
- Pull the recoil starter grip to start the engine.

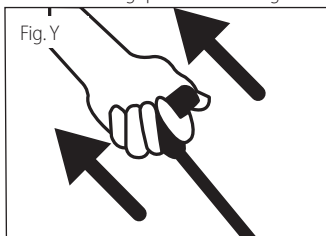

**!** **WARNING:** Risk of unsafe operation. If engine does not start after two pulls, squeeze spray gun trigger to relieve pump pressure. Pull starter cord slowly until resistance is felt. Then pull cord rapidly to avoid kickback and prevent hand or arm injury.

- Gradually move the Choke to the OPEN Position after engine starts.

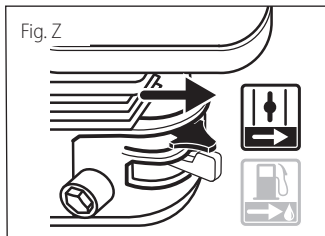

- Depress trigger on gun to start water flow.

**!** **WARNING:** Risk of unsafe operation. Stand on a stable surface and grip gun/spray wand firmly with both hands. Expect the gun to kick when triggered.

- Release trigger to stop water flow.

**!** **WARNING:** Do not allow the unit to run for more than two minutes without the spray gun trigger being pulled. This could cause overheating and damage to the pump. When the temperature inside the pump rises too high, the thermal relief valve will open and release a spray of water from the pump to lower the internal temperature. The valve will then close.

**!** **DANGER:** Risk of injury from spray. Ensure the spring loaded trigger lock **16** (Fig. S) is moved forward to the locked position, when the spray gun is not in use to prevent accidental spraying.

## Shutting Down (Fig. P, AA, BB)

**NOTICE:** Risk of property damage. Never turn water supply off while pressure washer engine is running or damage to pump will result.

- If chemical/cleaning soaps were applied, place the chemical/soap hose into a container of clean water and draw clean water through chemical injection system to rinse system thoroughly.

**NOTICE:** Risk of property damage Failure to do so could cause damage to the pump.

- Place the engine ON/OFF switch **27** in the OFF position.

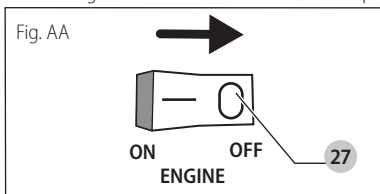

**NOTE:** When operating the pressure washer in the PRESSUREREADY® system mode the engine ON/OFF switch **MUST** be in the OFF position to stop the engine. When spray gun trigger is released, the water flow will stop immediately and the engine should shut off in approximately 10 seconds. When the spray gun trigger is squeezed again, the engine will restart and the water flow will begin again.

- Place the fuel valve lever in the OFF position.

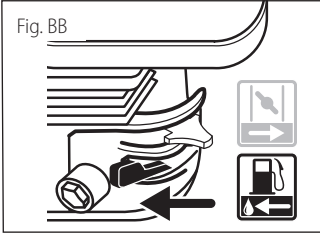

- PRESSUREREADY® system mode only:** Remove the battery pack and store properly.

- To remove battery pack (Fig. P):** Depress the battery release button **24** on the battery and pull battery pack out from the battery housing.



**WARNING:** Risk of Damage. *DO NOT* store battery pack in pressure washer when not in use. Remove battery pack after every use.

- Turn cold water source off.
- Pull spray gun trigger to relieve any water pressure in hose or spray gun.
- Refer to **Storage** for proper storage procedures.

## MAINTENANCE



**WARNING:** Risk of burning. *When performing maintenance, you may be exposed to hot surfaces, water pressure or moving parts that can cause serious injury or death.*



**WARNING:** Risk of fire. *Always disconnect, spark plug wire, let the engine cool and release all water pressure before performing any maintenance or repair. The engine contains flammable fuel. Do not smoke or work near open flames while performing maintenance.*

To ensure efficient operation and longer life of your pressure washer, a routine maintenance schedule should be prepared and followed. If the pressure washer is used in unusual conditions, such as high temperatures or dusty conditions, more frequent maintenance checks will be required.

## Engine

Consult the engine instruction manual for the manufacturer's recommendations for any and all maintenance.

**NOTE:** The pressure washer frame is equipped with an oil drain hole to help make changing the engine oil easier.

## Pump

The pump was filled with oil at the factory. The pump on this unit is maintenance free and requires no oil. If there is a problem with the pump contact us at 1-877-362-4271 or reference the **Troubleshooting Guide**.

## Nozzle Cleaning (Fig. CC, DD)

If the nozzle becomes clogged with foreign materials, such as dirt, excessive pressure may develop. If the nozzle becomes partially clogged or restricted, the pump pressure will pulsate and when operating in PRESSUREREADY® system mode the engine may shut off due to the low water flow. Clean the nozzle immediately using the nozzle kit supplied and the following instructions:

- Shut down the pressure washer. See **Shutting Down** for the correct procedure.
- Disconnect the spray wand from the spray gun.
- Remove the high pressure nozzle from the spray wand. Remove any obstructions with the nozzle cleaning tool **29** provided and back flush with clean water.

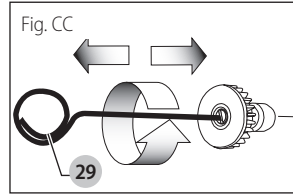

- Direct water supply into spray nozzle to back flush loosened particles for 30 seconds.

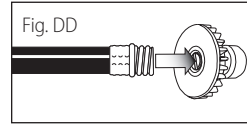

- Reconnect the nozzle to the spray wand.
- Reconnect spray wand to gun then turn on water supply.
- Start pressure washer and place spray wand into high pressure setting to test. See **Starting** for the correct procedure.

## To Clean the Water Inlet Filter (Fig. EE)

This filter screen **14** should be checked periodically and cleaned if necessary.

- Shut down the pressure washer. See **Shutting Down** for the correct procedure.
- Remove the filter screen **14** by grasping the end and removing it from water inlet of pump.
- Clean filter by flushing it with water on both sides.
- Reinsert filter into water inlet of pump. If the filter is not flat, convex side should face out.

**NOTE:** Do not operate pressure washer without filter properly installed.

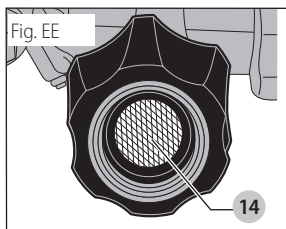

## STORAGE

### Engine

Consult the engine instruction manual for the recommendations for storage.

### To Prevent Fuel-Related Problems

1. Add Ethanol Shield™ fuel stabilizer following the manufacturer's instructions. When adding a gasoline stabilizer, fill the fuel tank with fresh gasoline. If only partially filled, air in the tank will promote fuel deterioration during storage. If you keep a container of gasoline for refueling, be sure that it contains only fresh gasoline.
2. After adding a gasoline stabilizer:
  - a. Connect the cold water source to pump inlet, turn on cold water source and squeeze the spray gun trigger for approximately 30 seconds or until a steady stream of water is present. Release the spray gun trigger.
  - b. Start pressure washer/engine. See **Starting** for the correct procedure. Run the engine outdoors for 10 minutes to be sure that treated gasoline has replaced the untreated gasoline in the carburetor.
3. Turn the fuel valve to the OFF position.
4. Continue to run the engine until it stops from the lack of fuel in the carburetor fuel bowl. Running time should be less than 3 minutes.
5. Turn off the cold water source.

### Pump

The manufacturer recommends using SIMPSON® / POWERWASHER™ Pump Guard or equivalent when storing the unit for more than 30 days and/or when freezing temperatures are expected. SIMPSON® / POWERWASHER™ Pump Guard is environmentally friendly.

**NOTE:** Using pump guard helps provide proper lubrication to the internal seals of the pump regardless of temperature or environment.

**NOTICE:** Risk of property damage. Use only SIMPSON® / POWERWASHER™ Pump Guard or equivalent. Other products could be corrosive and/or contain alcohol which may cause pump damage.

1. Turn off pressure washer and disconnect hoses from pump.
2. Unscrew bottle valve from Pump Guard bottle and remove seal.
3. Screw bottle valve back onto bottle.

4. Attach bottle to water inlet of pump.
5. Squeeze bottle to inject contents into pump.



**WARNING:** Use **Manual Mode Start-up**

**Procedure (without battery)** instructions. Do not install battery.

6. With the engine ON/OFF switch in the OFF position, simultaneously pull starter rope and squeeze bottle. Repeat until protector fluid exits pump outlet.

**NOTE:** This step may require two people.

## Pressure Washer



**WARNING:** Risk of Damage. DO NOT store battery pack in pressure washer when not in use. Remove battery pack after every use.

1. Shut down the pressure washer. See **Shutting Down** for the correct procedure.
2. Drain all water from high pressure hose, coil it and store it in cradle of the pressure washer handle.
3. With nozzle pointed down and the spray gun and wand in a vertical position, squeeze spray gun trigger to drain all water from spray gun and wand. Store in spray gun holder.
4. Store chemical/soap hose so it is protected from damage.

**NOTICE:** Risk of property damage. Always store and transport unit in an upright position.

## ACCESSORIES



**WARNING:** Since accessories, other than those offered by DEWALT, have not been tested with this product, use of such accessories with this pressure washer could be hazardous. To reduce the risk of injury, only DEWALT recommended accessories should be used with this product.

Recommended accessories for use with your pressure washer are available for purchase from your local dealer or authorized service center. If you need assistance in locating any accessory for your pressure washer, please contact the FNA Group at [cservice@fna-group.com](mailto:cservice@fna-group.com), 7152 99th Street Pleasant Prairie, WI 53158, or call 1-877-362-4271.



**DANGER:** Risk of fluid injection. When using replacement lances or guns with this pressure washer, do not use a lance and/or lance/gun combination that is shorter in length than what was provided with this pressure washer as measured from the nozzle end of the lance to the gun trigger.



**WARNING:** The use of any other accessory not recommended for use with this pressure washer could be hazardous. Use only accessories rated equal to or higher than the rating of the pressure washer.

## Service Information

Please have the following information available for all service calls: Model Number \_\_\_\_\_  
Serial Number \_\_\_\_\_  
Date and Place of Purchase \_\_\_\_\_

## Repairs

**Battery and charger:** The charger and battery pack are not serviceable. For all information regarding the battery pack or charger, please call **1-800-4-DeWALT (1-800-433-9258)** or visit our website **www.dewalt.com**. The battery pack and charger are to be taken to an authorized DeWALT service center.

**Pressure washer and all other concerns:** To assure product SAFETY and RELIABILITY, repairs, maintenance and adjustment should be performed by a FNA factory service center, a FNA authorized service center or other qualified service personnel. Always use identical replacement parts. Contact our Customer Service Department at **1-877-362-4271** or **cservice@fna-group.com**

## Limited Warranty

The manufacturer of this product agrees to repair or replace designated parts that prove defective within the warranty period listed below at the manufacturer's sole discretion. Specific limitations/extensions and exclusions apply.

This warranty covers defects in material and workmanship and not parts failure due to normal wear, depreciation, abuse, accidental damage, negligence, improper use, maintenance, water quality or storage. To make a claim under the terms of the warranty, all parts said to be defective must be retained and available for return upon request to a designated Warranty Service Center for warranty inspection. The judgments and decisions of the manufacturer concerning the validity of warranty claims are final.

These warranties pass through to the end user and are non-transferable. As a factory authorized and trained Warranty Service Center, the factory will honor the terms of all component warranties and satisfy claims of the appropriate warranty provisions.

Normal wear items include, but are not limited to, valves and seals, which are not covered by this warranty.

This warranty replaces all other warranties, express or implied, including without limitation any warranties of merchantability or fitness for a particular purpose and all such warranties are hereby disclaimed and excluded by the manufacturer. The manufacturer's warranty obligation is limited to repair and replacement of defective products as provided herein and the manufacturer shall not be liable for any further loss, damages, or expenses – including damages from shipping, accident, abuse, acts of God, misuse, or neglect. Neither is damage from repairs using parts not purchased from the manufacturer or alterations performed by non-factory authorized personnel. Failure to install and operate equipment according to the guidelines put forth in the instruction manual shall void warranty.

### **This warranty does not cover the following:**

machines used for rental purposes, damage resulting from shipping (claims must be filed with freighter), accident, abuse, act of God, misuse, or neglect. Neither is damage from repairs or alterations performed by non-factory authorized personnel or failure to install and operate

equipment according to the guidelines put forth in the instruction manual.

The manufacturer will not be liable to any persons for consequential damage, for personal injury, or for commercial loss.

### **Responsibility of Original Purchaser (Initial User):**

- To process a warranty claim on your DeWALT pressure washer, report the concern to **1-877-362-4271** or **cservice@fna-group.com** for authorization and direction to the nearest authorized service center in your area.
- Retain original cash register sales receipt as proof of purchase for warranty work.
- Use reasonable care in the operation and maintenance of the product as described in the Owners Manual(s).

### **Warranty Does Not Apply to Failures Due to:**

- Freight damage
- Damage due to chemical deterioration, scale build up, rust, corrosion or thermal expansion
- Freeze damage
- Damage caused by parts or accessories not obtained from an authorized dealer or not approved by the manufacturer.
- Normal wear of moving parts or components affected by moving parts.

**Engine and Emissions Control System:** Covered by engine manufacturer warranty. See **Engine manual**.

**Battery and Charger:** Covered by battery/charger manufacturer warranty. See **Battery charger manual**.

**PRESSUREADY SYSTEM®:** Three (3) years from date of purchase

**High Pressure Pump (defects in material and workmanship)**

AAATM - Five (5) years from date of purchase

**Frame (defects in material and workmanship)**

Ten (10) years from date of purchase.

**Accessories (Defects in Material and Workmanship)**

Includes nozzles, hoses, spray guns, wands, tires, feet  
Ninety (90) days from date of purchase.

## Glossary

**Bypass mode:** Allows water to re-circulate within pump when the engine is running and the spray gun trigger is not pulled.

**Chemical/soap hose:** Feeds chemical/cleaning soap into the pump to mix with the water. Refer to **Chemicals/Cleaning Soaps** section.

**Chemical injection system:** Mixes chemical/cleaning soap with water to improve cleaning effectiveness.

**Choke control:** Opens and closes carburetor choke valve.

**NOTE:** The choke adjust automatically when operating in the PRESSUREADY® system mode, only adjust the choke when operating in Manual Mode.

**CU:** Cleaning Units. GPM multiplied by psi. (GPM x PSI = CU)

**Fuel valve lever:** Opens/closes connection between fuel tank and carburetor.

**GPM\*:** Gallons Per Minute. The unit of measure for the flow rate of water.

**PSI\*:** Pounds per Square Inch. The unit of measure for water pressure. Also used for air pressure, hydraulic pressure, etc.

\* Complies with CETA Performance Standard CPC-100.

Values are within manufacturing tolerance of +/- 10%.

**kPa (kilopascal):** Metric pressure measurement. 1 kilopascal equal 1000 pascals.

**Quick-connect spray wand:** Allows the user to quickly

change out high pressure nozzles. Refer to **Spray Wand Nozzles**.

**Thermal relief valve (Manual mode only):** When the temperature inside the pump rises too high the valve will open and release a gush of water in an effort to lower the temperature inside the pump. The valve will then close.

**Cold water supply:** All pressure washers must have a source of cold water. The minimum requirements for a water supply are 20 psi (138 kPa) and 5 gallons per minute.

**PRESSUREADY® system mode:** This mode uses an advanced electronic system to stop and start the pressure washer when the spray gun trigger is squeezed and released. The PRESSUREADY® system also communicates with the user through fault codes to help diagnose and solve issues with the pressure washer.

**Manual mode:** This mode starts the pressure washer without the use of the battery and the PRESSUREADY® system.

## Troubleshooting Guide

This section provides a list of the more frequently encountered malfunctions, their causes and corrective actions. The operator or maintenance personnel can perform some corrective actions, and others may require the assistance of a FNA authorized service center or other qualified service personnel.

| Problem   | Troubleshooting Key #   |
|---|---|
| Engine will not start                           | 1, 2, 3, 4, 5, 6, 7, 8, 10, 16, 29, 30<br>(refer to the engine's instruction manual for further engine troubleshooting) |
| No or low pressure (initial use)                | 9, 10, 11, 12, 13, 14, 15, 16   |
| Will not draw chemical/cleaning soaps           | 16, 17, 18, 19, 20, 21  |
| No or low pressure (after period of normal use) | 22, 23, 24  |
| Water leaking at gun/spray wand connection      | 25, 26  |
| Water leaking at pump                           | 25, 26, 27, 28  |
| Pump Pulsates                                   | 12  |

## Troubleshooting Key #

| Key # | POSSIBLE CAUSE   | POSSIBLE SOLUTION   |
|-------|--|---|
| 1     | No fuel.   | Add fuel.   |
| 2     | Low or no oil.<br><b>NOTE:</b> This pressure washer is equipped with a low oil sensor. If the oil is low or the unit is not level the unit will shut off or fail to start. | Add required amount of oil.<br>Ensure the pressure washer is placed on a level surface.   |
| 3     | <b>Manual mode only:</b> Pressure builds up after two pulls on the recoil starter or after initial use.  | Squeeze spray gun trigger to relieve pressure.  |
| 4     | Choke in the OPEN position.  | Move choke to the CLOSED position.  |
| 5     | Spark plug wire not attached.  | Attach spark plug wire.   |
| 6     | Engine ON/OFF switch in OFF position.  | Place engine ON/OFF switch in ON position.  |
| 7     | Choke in the CLOSED position on a hot engine or an engine that has been exposed to thermal heat for a long period of time.   | Move choke to the OPEN position.  |
| 8     | Fuel valve OFF.  | Move the fuel valve to the ON position.   |
| 9     | Spray wand not in high pressure.   | See <b>Spray Wand Nozzles</b> under <b>Operation</b> .  |
| 10    | Low water supply.  | Water supply must be at least 5 GPM @ 20 psi (138 kPa). <b>NOTE:</b> The pressure washer can not start in PRESSUREREADY® system mode with low water supply. |
| 11    | Leak at high pressure hose fitting.  | Repair leak. Apply sealant tape if necessary.   |

| Key # | POSSIBLE CAUSE  | POSSIBLE SOLUTION  |
|-------|---|--|
| 12    | Nozzle obstructed.  | See <b>Nozzle Cleaning</b> under <b>Maintenance</b> .  |
| 13    | Water filter screen clogged.                                      | Remove and clean filter. See <b>To Clean the Water Inlet Filter</b> under <b>Maintenance</b> .   |
| 14    | Air in garden and/or high pressure hose.                          | Turn off the engine, then the cold water source. Disconnect the cold water source from the pump inlet and turn the cold water source on to remove all air and debris from the hose. When there is a steady stream of water present, turn cold water source off. Reconnect cold water source to pump inlet and turn on water source. Squeeze the spray gun trigger for approximately 30 seconds or until a steady stream of water is present. |
| 15    | Choke in the CLOSED position.                                     | Move choke to the OPEN position.   |
| 16    | High pressure hose is too long.                                   | Use high pressure hose under 50 feet (15.24 m). Lengthen water supply hose instead of high pressure hose.  |
| 17    | Spray wand not in low pressure.                                   | See <b>Spray Wand Nozzles</b> under <b>Operation</b> .   |
| 18    | Chemical/soap filter clogged.                                     | Clean chemical/soap filter.  |
| 19    | Chemical/soap filter not in cleaning solution.                    | Make sure filter end of chemical/soap hose is fully submerged into chemical/cleaning soap.   |
| 20    | Chemical/cleaning soap too thick.                                 | Dilute chemical/cleaning soap. Chemical/cleaning soap should be the same consistency as water.   |
| 21    | Worn seal or packing.   | Have parts cleaned or replaced by authorized service center.   |
| 22    | Chemical/cleaning soap build up in chemical injector.             | Have replaced by an authorized service center.   |
| 23    | Worn or obstructed valves.  | Have replaced by authorized service center.  |
| 24    | Worn unloader piston.   | Have replaced by authorized service center.  |
| 25    | Worn or broken o-ring.  | Check and replace.   |
| 26    | Loose hose connection.  | Tighten.   |
| 27    | Piston packings worn.   | Have replaced by authorized service center.  |
| 28    | Pump head or tubes damaged from freezing.                         | Have replaced by authorized service center.  |
| 29    | Air filter filled with oil.                                       | Clean air filter element. Refer to engine instruction manual for correct procedure.  |
| 30    | LED lights on the Pressuready® are flashing indicating a problem. | See the <b>PRESSUREADY® Fault Codes Table</b> for problem. After problem is solved clear and reset the fault code. <ol style="list-style-type: none"> <li>1. Press the ON/STOP button to clear and reset the fault code.</li> <li>2. If the fault code does not clear, remove and reinstall battery.</li> </ol>  |

**PRESSUREADY® FAULT CODES**

If the unit experiences any issues, the advanced electronics can help you understand what is needed. After diagnosing and solving the system fault, clear and reset the fault code.





**To Reset**



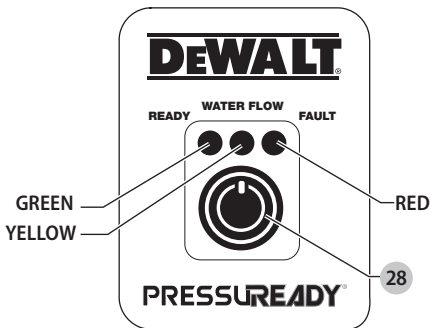





1. Press the ON/STOP button **28** to clear and reset the fault code.
2. If the fault code does not clear, remove and reinstall battery.

















Please refer to the use and care manual for more details.















Please scan the QR code on the handle or call our toll free number 877-362-4271 for assistance with fault codes or to locate your nearest authorized service center.





|                             |  |
|-----------------------------|--|
| NO PROBLEM                  |  Green light ON = System Ready to Start   |
| A SYSTEM FAULT IS INDICATED |  Yellow light ON<br>When a system fault occurs, the yellow light illuminates ON while the red light flashes in a sequence, then the yellow light turns OFF and the red light will continue to flash in a different sequence.  |
|                             |  Yellow light OFF<br>See the chart to determine the System Fault. Count the sequence of the red light flashes to determine the system fault. All light sequences will continue to repeat until the problem is corrected. After diagnosing and solving the system fault, clear and reset the fault code.         |
|                             |  = Red light FLASHING<br><b>Example:</b> The yellow light illuminates ON and the red light flashing once, then the yellow light turns OFF and the red light flashes once, this indicates "the engine will not start" system fault. This light sequences will continue to repeat until the problem is corrected. |

| RED/YELLOW LIGHT SEQUENCE  | POSSIBLE FAULT                         | POSSIBLE SOLUTION  |
|--|--|--|
|  <br>      | <b>Engine will not start: (1.1)</b>    | Place engine ON/OFF switch in ON position<br>Connect garden hose and turn water flow ON<br>Place the unit on a level surface<br>Fill fuel tank<br>Fill engine oil<br>Attach spark plug wire<br>Air filter filled with oil. Clean air filter element. Refer to engine instruction manual for correct procedure. |
|  <br>  | <b>Unit will not "power on": (2.1)</b> | Take to authorized service center  |

| RED/YELLOW LIGHT SEQUENCE  | POSSIBLE FAULT                                | POSSIBLE SOLUTION   |
|--|---|---|
|  <br>      | <b>Engine suddenly stopped running: (3.1)</b> | Empty fuel tank, need to add fuel<br>Oil level low, need to add oil |
|  <br>  | <b>Engine speed is to high: (3.2)</b>         | Take to authorized service center                                   |
|  <br>  | <b>Battery voltage low: (4.1)</b>             | Charge battery  |
|  <br>  | <b>Battery fault: (4.2)</b>                   | Replace the battery   |

| RED/YELLOW LIGHT SEQUENCE   | POSSIBLE FAULT                                   | POSSIBLE SOLUTION                     |
|---|--|---------------------------------------|
| <br>  | <b>Battery temperature too low: (5.1)</b>        | Outside temp too low, do not operate  |
| <br>  | <b>Battery temperature too high: (5.2)</b>       | Outside temp too high, do not operate |
| <br>  | <b>Battery fault: (5.3)</b>                      | Replace the battery                   |
| <br>  | <b>Battery fault: (5.4)</b>                      | Replace the battery                   |
| <br>  | <b>Unit is not on a level surface: (6.1)</b>     | Place on level surface                |
| <br>   | <b>Unit is not on a level surface: (6.2)</b>     | Place on level surface                |
| <br><br><br>The yellow light turns OFF and the red light flashes a 1, 2, 3 or 4 sequence. | <b>Water flow sensor fault: (7.1 + .2 .3 .4)</b> | Take to authorized service center     |

| RED/YELLOW LIGHT SEQUENCE  | POSSIBLE FAULT  | POSSIBLE SOLUTION                 |
|--|---|-----------------------------------|
| <br> | <b>Water flow sensor fault: (8.1 + .2 .3 .4 .5 .6 .7)</b> | Take to authorized service center |
| <b>The yellow light turns OFF and the red light flashes a 1, 2, 3, 4, 5, 6 or 7 sequence.</b>  |   |                                   |



## QUICK SETUP GUIDE

**WARNING:** To reduce the risk of injury, read the pressure washer instruction manual and the engine instruction manual before operating pressure washer.

### A Install the Handle

Slide the handle assembly onto the frame. Align holes, insert saddle bolts and secure in place with knobs. Tighten until snug. Align holes in the top handle with the mounting holes in the handle assembly. Insert saddle bolts through aligned holes and secure top handle to handle assembly with knobs. Tighten until snug.

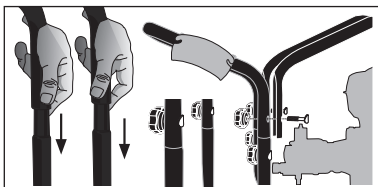

### B Add/Check Oil

The engine is shipped without oil. Before starting engine, add the oil provided. Check oil level prior to each use. Refer to **Engine Owner's Manual** for complete procedure.

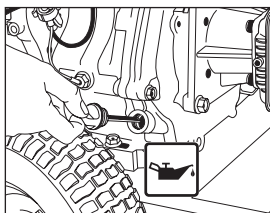

### C Add Gasoline

In a well ventilated outdoor area add fresh, high quality, unleaded gasoline with a pump octane rating of 86 or higher. Do not overfill. Wipe up spilled fuel before starting the engine. Refer to **Engine Owners Manual** for complete procedure.

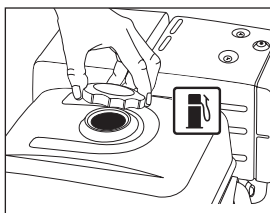

**IMPORTANT:** Ethanol Shield™ (sold separately) is a fuel stabilizer that helps eliminate and prevent ethanol related problems in power equipment. Follow the instructions on the container and add to the gasoline.

## QUICK START GUIDE

**DANGER:**

- Never run engine indoors or in enclosed, poorly ventilated areas. Engine exhaust contains carbon monoxide, an odorless and deadly gas.
- Risk of fluid injection and laceration. When using the high-pressure setting, DO NOT allow the high-pressure spray to come in contact with unprotected skin, eyes or with any pets or animals. Serious injury will occur.

**WARNING: WHEN OPERATING IN MANUAL MODE ONLY: Do not allow the unit to run for more than two minutes without the spray gun trigger being pulled. This could cause overheating and damage to the pump. When the temperature inside the pump rises too high, the thermal relief valve will open and release a spray of water from the pump to lower the internal temperature. The valve will then close.**

**1 Place the Engine ON/OFF switch in the OFF position**

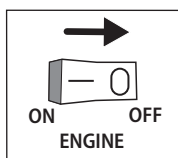

**2 Connect Garden Hose to Pump**

Remove air and flush debris from garden hose before connecting to pump.

Thread the garden hose to the pump inlet.

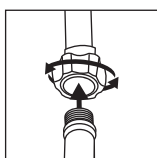

**3 Connect High Pressure Hose to Pump**

Connect the high pressure hose to the pump outlet.

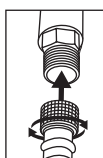

**4 Connect High Pressure Hose to Spray Gun**

Connect the other end of the high pressure hose to the spray gun.

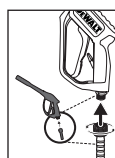

**5 Connect Spray Wand to Spray Gun**

Thread the spray wand into the end of the spray gun.

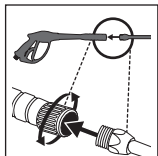

**6 Connect QC Nozzles to Spray Wand**

Pull quick connect coupler back and insert nozzle. Release quick connect coupler and twist nozzle to make sure it is secure in coupler.

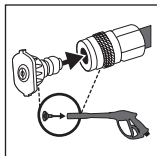

**7 Turn Water Faucet Completely On**

Do not run the unit without cold water supply connected and turned on. Use Cold Water Only.

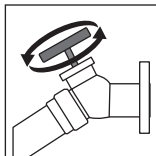

**8 Release Air from System**

Release all air from pump and high pressure hose by squeezing the spray gun trigger until a steady stream of water is present. Approximately 30 seconds.



**9 Open Battery Housing Cover**

Push the spring lock down to unlock the cover. Pull cover up to open.

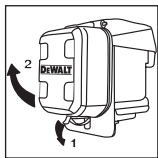

**10 Insert the battery pack into the battery housing**

Slide battery pack into housing until it clicks in place. Close and lock the battery housing cover.

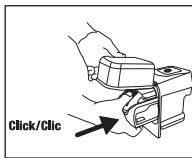

**11 Place the Engine ON/OFF switch in the ON position**

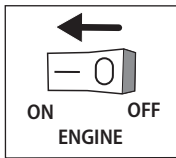

**12 Place the fuel valve lever in the ON position.**

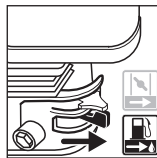

**13 Press the PRESSUREADY® START/STOP button for 2 seconds**

The green READY light will illuminate.

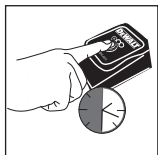

**14 Start the Engine:**

Depress the spray gun trigger to start the engine. Release the spray gun trigger to stop the engine. Squeeze the spray gun trigger to restart the engine.

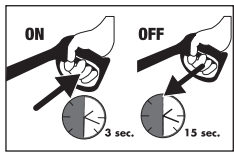

**ALTERNATE MANUAL MODE STARTING INSTRUCTIONS**

START WITH THIS STEP 9 AFTER FOLLOWING STEPS 1-8

**9 Place the Engine ON/OFF switch in the ON position**

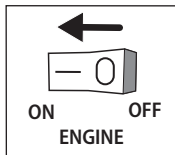

**10 Place the fuel valve lever in the ON position.**

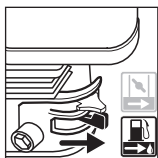

**11 Move the Choke to the CLOSED Position**

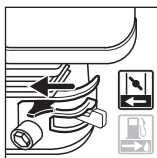

**12 Pull the Recoil Starter Grip**

Pull the recoil starter grip to start the engine.

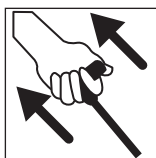

**13 Move the Choke to the OPEN Position**



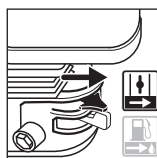

Gradually move the choke to the OPEN position after engine starts.



**WARNING:** This Guide is not a substitute for reading the operator's manual. User must read and understand operator's manual before using this product.

## Définitions : symboles et termes d'alarmes sécurité

Ces guides d'utilisation utilisent les symboles et termes d'alarmes sécurité suivants pour vous prévenir de situations dangereuses et de risques de dommages corporels ou matériels.

-  **DANGER** : indique une situation dangereuse imminente qui, si elle n'est pas évitée, **entraînera la mort ou des blessures graves**.
-  **AVERTISSEMENT** : indique une situation potentiellement dangereuse qui, si elle n'est pas évitée, **pourrait entraîner la mort ou des blessures graves**.
-  **ATTENTION** : indique une situation potentiellement dangereuse qui, si elle n'est pas évitée, **pourrait entraîner des blessures légères ou modérées**.
-  (Si utilisé sans aucun terme) Indique un message propre à la sécurité.

**AVIS** : indique une pratique ne posant **aucun risque de dommages corporels** mais qui par contre, si rien n'est fait pour l'éviter, **pourrait poser des risques de dommages matériels**.

Fig. A

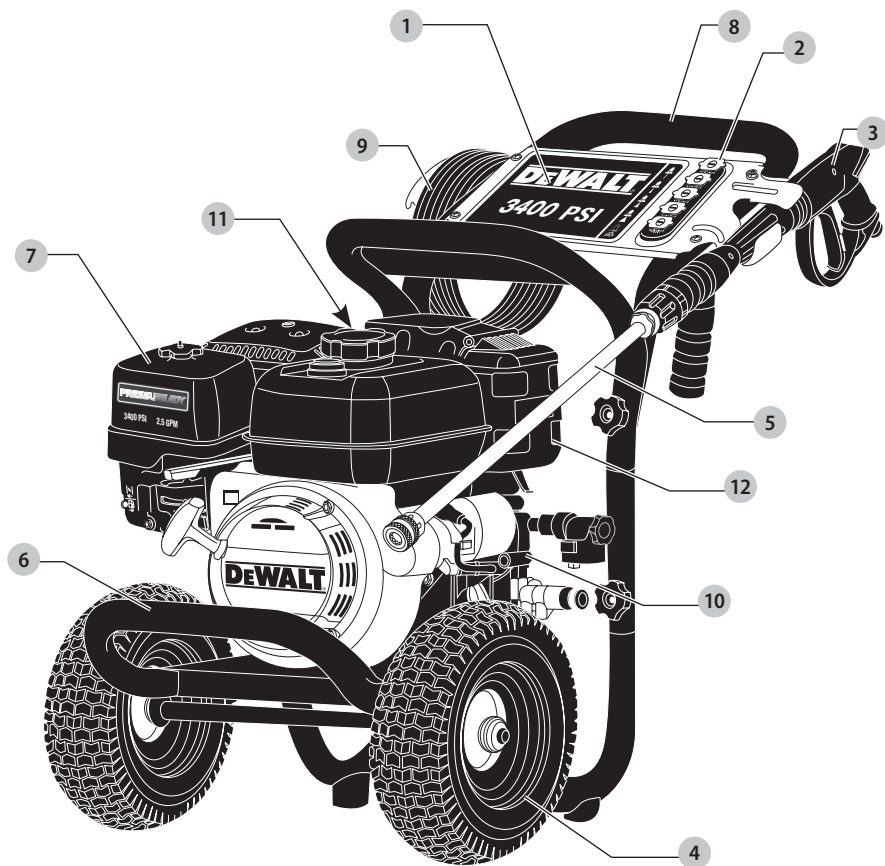

- |   |   |    |   |
|---|---|----|---|
| 1 | Panneau                                   | 8  | Module de poignée                           |
| 2 | Porte-buse                                | 9  | Tuyau haute pression                        |
| 3 | Pistolet de pulvérisation professionnel   | 10 | Pompe haute pression                        |
| 4 | Roue                                      | 11 | Boîte de commande PRESSUREADY <sup>MD</sup> |
| 5 | Tube de pulvérisation à changement rapide | 12 | Boîtier du bloc-piles                       |
| 6 | Cadre                                     |    |   |
| 7 | Moteur                                    |    |   |



**AVERTISSEMENT : lire tous les avertissements de sécurité et toutes les directives.** Le non-respect des avertissements et des directives pourrait se solder par un choc électrique, un incendie et/ou une blessure grave.



**AVERTISSEMENT :** afin de réduire le risque de blessures, lire le mode d'emploi de l'outil.

EN CAS DE QUESTIONS OU DE COMMENTAIRES SUR CET OUTIL OU SUR TOUT AUTRE OUTIL, APPELEZ-NOUS SANS FRAIS AU NUMÉRO SUIVANT : **1 (877) 362-4271**

## Directives de sécurité importantes



**DANGER: Monoxyde de carbone.** Le fonctionnement d'un moteur à l'intérieur provoque la mort en quelques minutes. L'échappement du moteur contient des niveaux élevés de monoxyde de carbone (CO), un gaz toxique, indoors et invisible. Il est possible que vous inhaliez du CO même EN L'ABSENCE de l'odeur de l'échappement du moteur.



**AVERTISSEMENT:** ce produit et ses émanations contiennent des produits chimiques reconnus par l'État de la Californie comme étant cancérigènes et pouvant entraîner des anomalies congénitales ou d'autres problèmes liés aux fonctions reproductrices.

- **NE JAMAIS** utiliser un moteur à l'intérieur d'une habitation, de garages, d'un vide sanitaire ou d'autres espaces partiellement clos. Ces endroits peuvent accumuler des niveaux mortels de monoxyde de carbone, L'utilisation d'un ventilateur ou l'ouverture des fenêtres et portes **NE** fournit **PAS** assez d'air frais.
- Utiliser **UNIQUEMENT** à l'extérieur et loin de fenêtres, portes et événements. En effet, ces ouvertures peuvent aspirer l'échappement du moteur à l'intérieur d'un espace.
- Même lors de l'utilisation correcte du moteur, le monoxyde de carbone pourrait pénétrer dans l'habitation. **TOUJOURS** utiliser un avertisseur de CO alimenté à pile ou un avertisseur de CO de secours à pile dans la maison. **Lire et repécher toutes les directives de l'avertisseur de CO avant son utilisation.** En cas de malaise, étourdissement ou faiblesse, à tout moment, déplacer la personne à l'air frais immédiatement. Consulter un médecin. Ce sont des signes d'intoxication oxygénée.



**AVERTISSEMENT :** ne pas utiliser l'appareil avant d'avoir lu le mode d'emploi, et celui du moteur, et l'intégralité des directives de sécurité, d'utilisation et d'entretien.



**AVERTISSEMENT :** lors de l'utilisation du produit, toujours mettre en pratique des précautions de base, notamment les suivantes :

1. Lire toutes les directives avant d'utiliser le produit.
2. Pour réduire les risques de blessures, exercer une étroite surveillance pour l'utilisation du produit à proximité d'enfants.
3. **Apprendre à arrêter le produit et à purger la pression rapidement.** Se familiariser à fond avec les commandes.
4. Être vigilant – Surveiller le travail effectué.
5. Ne pas utiliser le produit en cas de fatigue ou sous l'emprise d'alcool ou de drogues.
6. S'assurer que personne ne se trouve dans la zone de travail.
7. **Ne pas trop tendre les bras ou se tenir sur une surface instable.** Bien conserver son équilibre et une position stable en permanence.
8. Suivre les directives d'entretien décrites dans le mode d'emploi.



**DANGER : RISQUE D'INJECTION OU DE BLESSURE GRAVE. S'ÉLOIGNER DE LA BUSE. NE PAS DIRIGER LE JET EN DIRECTION DE PERSONNES. CE PRODUIT NE DOIT ÊTRE UTILISÉ QUE PAR DES OPÉRATEURS FORMÉS.**



**AVERTISSEMENT :** il est possible que le produit ne soit pas doté d'un silencieux avec pare-étincelles. Si le produit n'en est pas équipé et qu'il est destiné à être utilisé près de matières inflammables ou sur un terrain cultivé ou couvert d'arbres, arbustes, herbes ou autres matières similaires, alors l'installation d'un pare-étincelles homologué est obligatoire et exigée par la loi dans l'État de Californie. Le produit sans cet équipement viole la législation californienne, section 130050 et/ou sections 4442 et 4443 du California Public Resources Code, à moins que le moteur ne soit muni d'un pare-étincelles comme stipulé à la section 4442 et tenu en bon état de fonctionnement. Les pare-étincelles sont exigés sur certaines terres du Service des forêts américain et peuvent être également exigés par d'autres législations ou ordonnances.



**AVERTISSEMENT :** ce produit et son échappement peuvent vous exposer à des produits chimiques, y compris le plomb et les composés à base de plomb, et au monoxyde de carbone, qui sont reconnus par l'État de Californie pour causer le cancer, des malformations congénitales et d'autres problèmes de reproduction. Pour plus d'information, visitez le site [www.P65Warnings.ca.gov](http://www.P65Warnings.ca.gov).

## CONSERVER CES DIRECTIVES



## **DANGER : RISQUE D'EXPLOSION OU D'INCENDIE**

### **CE QUI PEUT SE PRODUIRE**

- Les cigarettes, étincelles, arc électrique, gaz d'échappement et des parties chaudes du moteur telles qu'un silencieux peuvent enflammer l'essence déversée et ses vapeurs.

- Le combustible du réservoir se dilate sous l'effet de la chaleur et pourrait se solder par un déversement et un incendie ou une explosion.

- Le fonctionnement de la laveuse haute pression dans un milieu explosif pourrait se solder par un incendie.

- Du matériel déposé contre ou près de la laveuse haute pression peut interférer avec les fonctionnalités d'aération de l'équipement et provoquer une surchauffe et l'allumage du matériel (risque d'incendie).

### **COMMENT L'ÉVITER**

- Éteindre le moteur et le laisser refroidir avant de remplir le réservoir d'essence

- Être attentif et éviter de déverser de l'essence lors du remplissage du réservoir. Éloigner la laveuse haute pression de la zone de ravitaillement avant de démarrer le moteur.

- Laisser environ 12,7 mm (1/2 po) de dégagement sous le bord du goulot de remplissage pour permettre l'expansion de l'essence.

- Utiliser et faire le plein d'essence de l'équipement dans des zones bien dégagées de tout obstacle. Installer un extincteur adéquat dans les zones de travail pour combattre les incendies à base d'essence.

- Ne jamais utiliser la laveuse haute pression dans une zone avec arbustes ou broussailles secs.

- La chaleur de l'échappement du silencieux peut endommager des surfaces peintes, faire fondre tout type de matériel sensible à la chaleur (comme du revêtement extérieur, plastique, caoutchouc, vinyle ou même le tuyau haute pression) et nuire aux plantes vivantes.

- De l'essence mal entreposée pourrait provoquer un allumage (incendie) accidentel. Ranger l'essence de façon sécuritaire pour en empêcher l'accès aux enfants et à toutes autres personnes non qualifiées.

- L'utilisation d'acides, de produits chimiques toxiques ou corrosifs, de poisons, d'insecticides ou de toute sorte de solvant inflammable dans ce produit pourrait provoquer des blessures graves ou la mort.

- Toujours éloigner la laveuse haute pression d'au moins 1,2 m (4 pi) de toutes surfaces (telles que des maisons, voitures, ou des plantes vivantes) qui pourraient être endommagées par la chaleur s'échappant du silencieux.

- Entreposer l'essence dans un contenant homologué par la CARB (California Air Resources Board) ou EPA (Environmental Protection Agency) un emplacement sécuritaire loin de la zone de travail.

- Ne pas vaporiser des liquides inflammables.



## **DANGER : RISQUE D'ASPHYXIE**

### **CE QUI PEUT SE PRODUIRE**

- Respirer les vapeurs d'échappement provoquera de graves blessures voire, un décès ! Les gaz d'échappement des moteurs contiennent du monoxyde de carbone, un gaz inodore et mortel.

### **COMMENT L'ÉVITER**

- Utiliser la laveuse haute pression dans une zone bien aérée. Éviter les endroits clos comme les garages, les sous-sols, etc.
- Ne jamais utiliser l'appareil dans un endroit habité par des hommes ou des animaux.

## FRANÇAIS

- Certains produits chimiques/savons contiennent des substances qui pourraient causer une blessure sur la peau, aux yeux ou les poumons
- Utilisez seulement des produits chimiques/savons spécifiquement recommandés les laveuses à haute pression. Suivre les recommandations des fabricants. Ne pas utiliser de produit à blanchir au chlore ou tout autre composé corrosif.



### **!** DANGER : RISQUE D'INJECTION ET DE LACÉRATION

#### CE QUI PEUT SE PRODUIRE

- Votre laveuse à pression est munie de PRESSUREADY<sup>MD</sup>. La laveuse à pression peut être démarrée en appuyant sur la gâchette du pistolet.
- Votre laveuse haute pression fonctionne à des pressions de liquides et des vitesses suffisamment élevées pour pénétrer la peau de l'homme et animale, ce qui pourrait se solder par une amputation ou autre blessure grave. Des fuites provoquées par des raccords lâches ou des tuyaux usés ou endommagés peuvent se solder par des blessures par injection. **NE PAS TRAITER UN INJECTION DE LIQUIDE COMM UNE SIMPLE COUPURE !** Consulter un médecin immédiatement !

#### COMMENT L'ÉVITER

- Le pistolet à verrouillage automatique doit être utilisé afin d'aider à prévenir le démarrage accidentel. Utilisez seulement des pièces de remplacement identiques.
- Inspecter périodiquement le tuyau haute pression. Remplacer immédiatement le tuyau s'il est endommagé, usé, s'il a fondu en contact avec le moteur ou s'il démontre un signe de fissure, des bulles, des trous d'épingle ou tout autre fuite. Ne jamais saisir un tuyau haute pression qui fuit ou est endommagé.
- Ne jamais toucher, saisir ou essayer de couvrir un trou minuscule ou tout autre fuite similaire sur le tuyau haute pression. Le jet d'eau EST sous haute pression et PÉNÈTRERA la peau.
- Ne jamais mettre les mains devant l'embouchure.
- Éloigner le jet, ne pas le diriger vers soi-même ou autrui.

- S'assurer que le tuyau et les raccords sont serrés et en bon état. Ne jamais s'agripper au tuyau ou aux raccords en cours de fonctionnement.
- Ne pas mettre le tuyau en contact avec le silencieux.
- Ne jamais attacher ou retirer le tube ou les raccords du tuyau avec le système sous pression.
- Lorsque vous utilisez des lances d'arrosage ou des pistolets de remplacement avec cette laveuse à pression, n'utilisez pas une lance et/ou une combinaison de lance/pistolet qui sont plus courtes que ce qui a été fourni avec cette laveuse à pression mesurée à partir de l'extrémité de la buse de la lance d'arrosage à la gâchette du pistolet.
- Pour atténuer la pression du système, éteignez le moteur, fermez l'alimentation de l'eau et appuyez sur la gâchette du pistolet jusqu'à ce que l'eau cesse de s'écouler.
- Utiliser uniquement des accessoires de classement égal ou supérieur à celui de la laveuse haute pression.

- Il y a un risque de blessures si la pression n'est pas réduite avant d'essayer de procéder à un entretien ou un démontage.

**DANGER : RISQUE DE BLESSURE PAR JET****CE QUI PEUT SE PRODUIRE**

- Un jet de liquide à haute vitesse peut briser des objets et projeter les éclats à haute vitesse.

**COMMENT L'ÉVITER**

- Toujours porter des lunettes de sécurité conformes à la norme ANSI Z87.1 Porter des vêtements protecteurs pour se protéger de jets accidentels.
- Ne jamais diriger la lance ou le jet vers une personne ou des animaux.

- Des objets légers ou mal fixés peuvent se transformer en projectiles dangereux.

- Toujours fixer solidement le verrou de la détente lorsque le tube pulvérisateur est inutilisé pour empêcher tout fonctionnement accidentel.
- Ne jamais fixer, de façon permanente, la détente en position arrière (ouverte).

**DANGER : RISQUE D'UTILISATION DANGEREUSE****CE QUI PEUT SE PRODUIRE**

- Une utilisation dangereuse de la laveuse haute pression pourrait provoquer de graves blessures, voire son propre décès ou celle d'autres personnes.

**COMMENT L'ÉVITER**

- Ne pas utiliser de produit à blanchir au chlore ou tout autre composé corrosif.
- Se familiariser avec le fonctionnement et les commandes de la laveuse haute pression.
- Tenir la zone de travail exempte de toutes personnes, animaux et obstacles.
- Ne pas utiliser le produit en cas de fatigue ou sous l'emprise d'alcool ou de drogues. Rester vigilant en tout temps.
- Ne jamais rendre inopérant les caractéristiques de sécurité du produit.

- Ne pas utiliser l'appareil avec des pièces manquantes ou brisées. Utilisez seulement des pièces de remplacement identiques.
- Ne jamais laisser le pistolet/la lance sans surveillance pendant que l'appareil fonctionne.

- Si la procédure de démarrage manuelle appropriée n'est pas suivie, le moteur peut rebondir causant des blessures graves aux mains et aux bras.

- Si le moteur ne démarre pas après deux tentatives, appuyer sur la détente du pistolet pour décompresser la pompe. Tirer délicatement la corde du démarreur jusqu'à obtention d'une résistance. Puis tirer rapidement sur celui-ci pour éviter l'effet de rebond moteur et empêcher toute blessure à la main ou au bras.

- Le pistolet et le tube de pulvérisation sont des outils de nettoyage puissants qui ressemblent à un jouet pour un enfant.

- Garder la laveuse haute pression hors de portée des enfants en tout temps.

- Le pistolet et le tube de pulvérisation réagissent à la pression du jet et provoqueront un effet de rebond qui pourrait faire glisser, ou tomber, l'opérateur ou rediriger le jet. Une maîtrise imparfaite du pistolet et de la lance peut provoquer des blessures à soi-même et à autrui.

- Ne pas trop tendre les bras ou se tenir debout sur une surface instable.
- Ne pas utiliser une laveuse haute pression debout sur une échelle.
- Saisir solidement à deux mains le pistolet/tube de pulvérisation. S'attendre à un effet de rebond lors de l'enclenchement de la détente.



**! DANGER : RISQUE DE BLESSURE OU DE DOMMAGE À LA PROPRIÉTÉ LORS DU TRANSPORT OU DU RANGEMENT**

#### CE QUI PEUT SE PRODUIRE

- Il y a risque de fuite ou de déversement d'essence ou d'huile qui pourrait se solder par un incendie ou des problèmes respiratoires, des blessures graves, voire la mort. Des fuites d'essence ou d'huile endommageront les tapis, peinture ou toutes autres surfaces de véhicules ou de remorques.
- Il est possible que de l'huile remplisse le cylindre et endommage le moteur si l'appareil n'est pas rangé ou transporté à la verticale.

#### COMMENT L'ÉVITER

- Si la laveuse haute pression est dotée d'une soupape d'arrêt, fermer la soupape d'arrêt avant le transport pour éviter toute fuite d'essence. S'il n'y a pas de soupape d'arrêt, purger l'essence du réservoir avant le transport. Transporter l'essence uniquement dans un contenant homologué par la CARB (California Air Resources Board) ou EPA (Environmental Protection Agency). Toujours installer la laveuse haute pression sur un revêtement protecteur lors du transport pour protéger le véhicule de tout dommage de fuites. Toujours transporter et ranger l'appareil à la verticale. Retirer immédiatement la laveuse haute pression du véhicule dès l'arrivée à destination.



**! DANGER : RISQUE DE CHOC ÉLECTRIQUE**

#### CE QUI PEUT SE PRODUIRE

- Un jet en direction de prises électriques ou d'interrupteurs ou tout objet branché à un circuit électrique pourrait se solder par un choc électrique.

#### COMMENT L'ÉVITER

- Débrancher tout produit fonctionnant à l'électricité avant d'essayer de le nettoyer. Éloigner le jet des prises électriques et interrupteurs.



**! DANGER : RISQUE DE BRÛLURE CHIMIQUE**

#### CE QUI PEUT SE PRODUIRE

- L'utilisation d'acides, de produits chimiques toxiques ou corrosifs, de poisons, d'insecticides, ou de tout type de solvant inflammable avec le produit risque de se solder par des blessures graves, voire la mort.

#### COMMENT L'ÉVITER

- Ne pas pulvériser d'acides, d'essence, de kérosène ou toute autre matière inflammable avec ce produit. Utiliser uniquement des détergents domestiques, des nettoyeurs et des dégraissants recommandés avec la laveuse haute pression.
- Porter des vêtements protecteurs pour protéger les yeux et la peau contre le contact avec les matériaux sous pression.



**! AVERTISSEMENT : RISQUE D'ÉCLATEMENT**

#### CE QUI PEUT SE PRODUIRE

- **Des pneus surgonflés pourraient provoquer des blessures graves et des dommages à la propriété.**

#### COMMENT L'ÉVITER

- Utiliser un manomètre pour vérifier la pression des pneus avant chaque utilisation et lors du gonflage; consulter le flanc de pneu pour obtenir la pression correcte.

**REMARQUE :** des réservoirs d'air, des compresseurs et d'autres appareils similaires utilisés pour gonfler les pneus peuvent remplir de petits pneus à ces pressions très rapidement. Régler le régulateur de pression d'air à une pression moindre que celle indiquée sur le pneu. Ajouter l'air par petite quantité et utiliser fréquemment le manomètre pour empêcher un surgonflage.



- Tout liquide pulvérisé à haute vitesse directement sur les flancs des pneus (comme ceux que l'on retrouve sur les voitures, remorques et autres véhicules semblables) risque d'endommager les flancs et d'entraîner des blessures graves.
- Avec les laveuses haute pression cotées au-dessus de 11032 kPa (1 600 psi), utiliser le jet en éventail le plus large (buse de 40°) et maintenir le jet à au moins 200 mm (8 po) des flancs des pneus. Ne pas diriger le jet directement sur le joint séparant le pneu et la jante.



### **AVERTISSEMENT : ATTENTION SURFACES CHAUDES**

#### **CE QUI PEUT SE PRODUIRE**

- Le contact de surfaces chaudes comme les composants d'échappement moteur, pourrait provoquer des brûlures graves

#### **COMMENT L'ÉVITER**

- En cours de fonctionnement, ne toucher que les surfaces de commande de la laveuse haute pression. Tenir en tout temps les enfants à l'écart de la laveuse haute pression. Ils n'ont pas assez de jugement pour reconnaître les dangers inhérents au produit.



### **AVERTISSEMENT : RISQUE DE BLESSURE EN SOULEVANT LE PRODUIT**

#### **CE QUI PEUT SE PRODUIRE**

- Essayer de soulever un objet trop lourd peut se solder par de graves blessures.

#### **COMMENT L'ÉVITER**

- La laveuse haute pression est trop lourde pour être soulevée par une seule personne. Demander de l'aide avant de la soulever.

### **CONSERVER CES DIRECTIVES POUR UN USAGE ULTÉRIEUR**

## **BLOCS-PILES ET CHARGEURS**

Le bloc-piles n'est pas totalement chargé d'usine. Avant d'utiliser le bloc-piles et le chargeur, lire les consignes de sécurité ci-après puis suivre la procédure de chargement indiquée. Pour commander un bloc-piles de rechange, s'assurer d'en inclure le numéro de catalogue et la tension.

Votre laveuse à pression utilise un chargeur DEWALT. S'assurer de bien lire toutes les consignes de sécurité avant toute utilisation du chargeur. Consulter le tableau en fin de manuel pour connaître les compatibilités entre chargeurs et blocs-piles.

Pour de plus amples renseignements sur le bloc-piles ou le chargeur, veuillez appeler 1-800-4-DEWALT (1-800-433-9258) ou visitez notre site Web [www.dewalt.com](http://www.dewalt.com). Le bloc-piles et le chargeur doivent être apportés dans un centre de services DEWALT autorisé.

### **LIRE TOUTES LES CONSIGNES**

## **Directives de sécurité importantes propres à tous les chargeurs de piles**



**AVERTISSEMENT : lisez tous les avertissements de sécurité et toutes les instructions du bloc-piles, du chargeur et de la laveuse à pression. Tout manquement aux avertissements et instructions pose des risques de décharges électriques, d'incendie et/ou de blessures graves.**

- **Avant d'utiliser le chargeur, lire toute consigne et tout avertissement apposés sur le chargeur, le bloc-piles et le produit utilisant le bloc-piles.**
- **NE PAS tenter de charger de bloc-piles avec des chargeurs autres que ceux décrits dans ce manuel.** *Le chargeur et son bloc-piles ont été conçus tout spécialement pour fonctionner ensemble.*
- **Ces chargeurs n'ont pas été conçus pour une utilisation autre que recharger les blocs-piles rechargeables DEWALT.** *Toute autre utilisation comporte des risques d'incendie, de chocs électriques ou d'électrocution.*
- **Protéger le chargeur de la pluie ou de la neige.**
- **Tirer sur la fiche plutôt que sur le cordon pour débrancher le chargeur.** *Cela permet de réduire les risques d'endommager la fiche ou le cordon d'alimentation.*
- **S'assurer que le cordon est protégé de manière à ce que personne ne marche ni ne trébuche dessus, ou à ce qu'il ne soit ni endommagé ni soumis à aucune tension.**
- **N'utiliser une rallonge qu'en cas de nécessité absolue.** *L'utilisation d'une rallonge inadéquate comporte des risques d'incendie, de chocs électriques ou d'électrocution.*
- **Pour utiliser un chargeur à l'extérieur, le placer dans un endroit sec et utiliser une rallonge conçue pour l'extérieur.** *L'utilisation d'une rallonge conçue pour l'extérieur réduit les risques de chocs électriques.*
- **Pour la sécurité de l'utilisateur, utiliser une rallonge de calibre adéquat (AWG, American Wire Gauge [calibrage américain normalisé des fils électriques]).** *Plus le calibre est petit, et plus sa capacité est grande. Un calibre 16, par exemple, a une capacité supérieure à un calibre 18. L'usage d'une rallonge de calibre insuffisant causera une chute de tension qui entraînera perte de puissance et surchauffe. Si plus d'une rallonge est utilisée*

## FRANÇAIS

pour obtenir une certaine longueur, s'assurer que chaque rallonge présente au moins le calibre de fil minimum. Le tableau ci-dessous illustre les calibres à utiliser selon la longueur de rallonge et l'intensité nominale indiquée sur la plaque signalétique. En cas de doute, utiliser le calibre suivant. Plus le calibre est petit, plus la rallonge peut supporter de courant.

### Calibre minimum pour les cordons d'alimentation

| Volts    |              | Longueur totale du cordon d'alimentation en mètre (pieds) |            |                |            |
|----------|--------------|---|------------|----------------|------------|
| 120 V    |              | 7,6 (25)  | 15,2 (50)  | 30,5 (100)     | 45,7 (150) |
| 240 V    |              | 15,2 (50)   | 30,5 (100) | 61,0 (200)     | 91,4 (300) |
| Ampères  |              | AWG   |            |                |            |
| Plus que | Pas plus que |   |            |                |            |
| 0        | 6            | 18  | 16         | 16             | 14         |
| 6        | 10           | 18  | 16         | 14             | 12         |
| 10       | 12           | 16  | 16         | 14             | 12         |
| 12       | 16           | 14  | 12         | Non recommandé |            |

- **Ne poser aucun objet sur le chargeur. Ne pas mettre le chargeur sur une surface molle qui pourrait en bloquer la ventilation et provoquer une surchauffe interne.** Éloigner le chargeur de toute source de chaleur. Le chargeur dispose d'orifices d'aération sur le dessus et le dessous du boîtier.
- **Ne pas le faire fonctionner avec un cordon d'alimentation ou une fiche endommagée.**
- **Ne pas utiliser le chargeur s'il a reçu un coup, fait une chute ou a été endommagé de quelque façon que ce soit.** Le ramener dans un centre de réparation agréé.
- **Ne pas démonter le chargeur. Pour tout service ou réparation, le rapporter dans un centre de réparation agréé.** Le fait de le réassembler de façon incorrecte comporte des risques de chocs électriques, d'électrocution et d'incendie.
- **Débrancher le chargeur du secteur avant tout entretien. Cela réduira tout risque de chocs électriques.** Le fait de retirer le bloc-piles ne réduira pas ces risques.
- **NE JAMAIS tenter de connecter 2 chargeurs ensemble.**
- **Le chargeur a été conçu pour être alimenté en courant électrique domestique standard de 120 volts. Ne pas tenter de l'utiliser avec toute autre tension.** Cela ne s'applique pas aux chargeurs de postes mobiles.

 **AVERTISSEMENT :** risques de chocs électriques. Ne laisser aucun liquide pénétrer dans le chargeur, des chocs électriques pourraient en résulter.

 **AVERTISSEMENT :** risques de brûlure. Ne submerger le bloc-piles dans aucun liquide et le protéger de toute infiltration de liquide. Ne jamais tenter d'ouvrir le bloc-piles pour quelque raison que ce soit. Si le boîtier plastique du bloc-piles est brisé ou fissuré, le retourner dans un centre de réparation pour y être recyclé.

 **ATTENTION :** risques de brûlure. Pour réduire tout risque de dommages corporels, ne recharger que des blocs-piles rechargeables DEWALT. Tout autre type

de piles pourrait exploser et causer des dommages corporels et matériels.

**AVIS :** sous certaines conditions, lorsque le chargeur est connecté au bloc d'alimentation, des matériaux étrangers pourraient court-circuiter le chargeur. Les corps étrangers conducteurs tels que (mais pas limité à) poussières de rectification, débris métalliques, laine d'acier, feuilles d'aluminium, ou toute accumulation de particules métalliques doivent être maintenus à distance des orifices du chargeur. Débrancher systématiquement le chargeur lorsque le bloc-piles n'y est pas inséré. Débrancher systématiquement le chargeur avant tout entretien.

## Consignes importantes de sécurité les blocs-piles



**AVERTISSEMENT :** lisez tous les avertissements de sécurité et toutes les instructions du bloc-piles, du chargeur et de la laveuse à pression. Tout manquement aux avertissements et instructions pose des risques de décharges électriques, d'incendie et/ou de blessures graves.

- **Ne pas recharger ou utiliser un bloc-piles en milieu déflagrant, en présence, par exemple, de poussières, gaz ou liquides inflammables.** Le fait d'insérer ou retirer un bloc-piles de son chargeur pourrait causer l'inflammation de poussières ou d'émanations.
- **NE JAMAIS forcer l'insertion d'un bloc-piles dans un chargeur. NE modifier un bloc-piles d'AUCUNE façon pour le faire rentrer dans un chargeur incompatible, car il pourrait se briser et causer des dommages corporels graves.** Consulter le tableau en dernière page de ce manuel pour connaître les compatibilités entre chargeurs et blocs-piles.
- Recharger les blocs-piles exclusivement dans des chargeurs DEWALT.
- **NE PAS** élabousser le bloc-piles ou l'immerger dans l'eau ou dans tout autre liquide.
- **Ne pas entreposer ou utiliser la laveuse à pression et le bloc-piles dans des endroits où la température peut atteindre ou excéder 40 °C (104 °F) (comme les remises extérieures ou les bâtiments en métal durant l'été).** Pour préserver leur durée de vie, entreposer les blocs-piles dans un endroit frais et sec.  
**REMARQUE :** Ne pas ranger le bloc-piles dans la laveuse à pression. Assurez-vous toujours que le verrou de la gâchette du pistolet est enclenché. Ne jamais coller la gâchette du pistolet avec du ruban adhésif en position Marche.
- **Ne pas exposer le bloc-piles ou laveuse à pression/l'appareil au feu ou à une température excessive. L'exposition au feu ou à une température au-dessus de 130 °C (265 °F) pourrait entraîner une explosion.**
- **Ne pas incinérer le bloc-piles même s'il est sévèrement endommagé ou complètement usagé, car il pourrait exploser et causer un incendie.** Pendant l'incinération des blocs-piles au lithium-ion, des vapeurs et matières toxiques sont dégagées.

- **En cas de contact du liquide de la pile avec la peau, rincer immédiatement au savon doux et à l'eau.** En cas de contact oculaire, rincer l'œil ouvert à l'eau claire une quinzaine de minutes ou jusqu'à ce que l'irritation cesse. Si des soins médicaux s'avéraient nécessaires, noter que l'électrolyte de la pile est composé d'un mélange de carbonates organiques liquides et de sels de lithium.
- **Le contenu des cellules d'une pile ouverte peut causer une irritation respiratoire.** En cas d'inhalation, exposer l'individu à l'air libre. Si les symptômes persistent, consulter un médecin.

**AVERTISSEMENT** : risques de brûlure. Le liquide de la pile peut s'enflammer s'il est exposé à des étincelles ou à une flamme.

**AVERTISSEMENT** : risques d'incendie. Ne jamais tenter d'ouvrir le bloc-piles pour quelque raison que ce soit. Si le boîtier du bloc-piles est fissuré ou endommagé, ne pas l'insérer dans un chargeur. Ne pas écraser, laisser tomber, ou endommager les blocs-piles. Ne pas utiliser un bloc-piles ou un chargeur qui a reçu un choc violent, ou si l'appareil est tombé, a été écrasé ou endommagé de quelque façon que ce soit (p. ex. percé par un clou, frappé d'un coup de marteau, piétiné). Les blocs-piles endommagés doivent être renvoyés à un centre de réparation pour y être recyclés.

## Transport

**AVERTISSEMENT** : risques d'incendie. Au moment de ranger ou transporter le bloc-piles, veiller à protéger ses bornes à découvert de tout objet métallique. Par exemple, éviter de placer le bloc-piles dans un tablier, une poche, une boîte à outils ou un tiroir, etc. contenant des objets tels que clous, vis, clés, etc. **Le fait de transporter des blocs-piles comporte des risques d'incendie, car les bornes des piles pourraient entrer, par inadvertance, en contact avec des objets conducteurs, tels que : clés, pièces de monnaie, outils ou autres.** La réglementation sur les produits dangereux (Hazardous Material Regulations) du département américain des transports interdit, en fait, le transport des blocs-piles dans les commerces ou dans les avions dans les bagages de cabine, À MOINS qu'ils ne soient correctement protégés de tout court-circuit. Aussi lors du transport individuel de blocs-piles, s'assurer que leurs bornes sont bien protégées et isolées de tout matériau pouvant entrer en contact avec elles et provoquer un court-circuit.

**REMARQUE** : il ne faut pas laisser de piles au lithium dans les bagages enregistrés.

## EXPÉDITION DU BLOC-PILES DEWALT FLEXVOLT™C

Le bloc-piles DEWALT FLEXVOLT™C possède deux modes :

### Utilisation et Expédition.

**Mode Utilisation** : lorsque le bloc-piles FLEXVOLT™C est par lui-même ou dans un produit DEWALT 20V

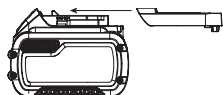

max\*, il fonctionnera comme un bloc-piles de 20V max\*. Lorsque le bloc-piles FLEXVOLT™C est dans un produit de 60V max\* ou 120V max\* (deux blocs-piles de 60V max\*), il fonctionnera comme un bloc-piles de 60V max\*.

**Mode Expédition** : lorsque le capuchon est inséré sur le bloc-piles FLEXVOLT™C, le bloc-piles est en mode Expédition. Les modules de cellules sont électriquement déconnectés du bloc le faisant correspondre à trois blocs-piles d'un wattheure (Wh) inférieur comparé à un bloc-piles de wattheure élevé. Ce passage à trois blocs-piles à un wattheure inférieur peut permettre au bloc-piles d'être exempté de suivre certaines directives d'expédition imposées sur les blocs-piles de wattheure supérieur. L'étiquette du bloc-piles donne deux estimations de wattheures (se reporter à l'exemple). Selon comment le bloc-piles est expédié, l'estimation appropriée de wattheure doit être utilisée pour déterminer les modalités d'expédition lui correspondant. Si le capuchon d'expédition est utilisé, le bloc-piles sera considéré comme 3 blocs-piles au wattheure indiqué pour « Expédition ». S'il est expédié sans le capuchon ou dans un outil, le bloc-piles sera considéré comme un seul bloc-piles au wattheure indiqué à côté de « Utilisation ».

Exemple d'étiquetage d'utilisation et d'expédition

**USE: 120 Wh Shipping: 3 x 40 Wh**

Par exemple, le Wh de expédition pourra indiquer 3 x 40 Wh, ce qui correspond à 3 blocs-piles de 40 wattheures chacun. L'utilisation du Wh pourra indiquer 120 Wh (sous-entendu 1 bloc-piles).

## Témoin de Charge du Bloc-Piles

Certains blocs-piles DEWALT possèdent un témoin de charge qui consiste en trois voyants Del verts indiquant le niveau de charge du bloc-piles.

Le témoin de charge indique approximativement le niveau de charge restant dans le bloc-piles en fonction des voyants suivants :

 Chargé de 75 à 100 %

 Chargé de 51 à 74 %

 Chargé de < 50 %

 Le bloc-piles doit être rechargé

Pour activer le témoin de charge, maintenez appuyé le bouton du témoin de charge. Une combinaison des trois voyants Del verts s'allumera indiquant le niveau de charge. Lorsque le niveau de charge du bloc-pile atteint la limite minimale d'utilisation, le témoin de charge reste éteint et le bloc-piles doit être rechargé.

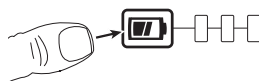

## FRANÇAIS

**REMARQUE :** L'indicateur d'état de charge est seulement une indication du niveau de charge restant dans le bloc-piles. Il n'indique pas le fonctionnement de la laveuse à pression et peut varier selon les composantes du produit, la température et l'application de l'utilisateur final.

Pour plus d'informations quant au témoin de charge du bloc-piles, veuillez appeler le 1-800-4-DEWALT (1-800-433-9258) ou vous rendre sur notre site [www.dewalt.com](http://www.dewalt.com).

## Le sceau SRPRC<sup>MD</sup>

Le sceau SRPRC<sup>MD</sup> (Société de recyclage des piles rechargeables du Canada) apposé sur une pile au nickel-cadmium, à hydrure métallique de nickel ou au lithium-ion (ou un bloc-piles) indique que les coûts de recyclage de ces derniers en fin d'utilisation ont déjà été réglés par DEWALT. Dans certaines régions, la mise au rebut ou aux ordures municipales des piles au nickel-cadmium, à l'hydrure métallique de nickel ou au lithium-ion, est illégale ; le programme de l'Appel à Recycler<sup>MD</sup> constitue donc une solution pratique et écologique.

Appel à Recycler Canada, Inc., en collaboration avec DEWALT et d'autres utilisateurs de piles, a mis sur pied de programme aux États-Unis et au Canada pour faciliter la collecte des piles au nickel-cadmium, à l'hydrure métallique de nickel ou au lithium-ion usagées. Aidez-nous à protéger l'environnement et à conserver nos ressources naturelles en renvoyant les piles au nickel-cadmium, à l'hydrure métallique de nickel ou au lithium-ion usagées à un centre de réparation autorisé DEWALT ou chez votre détaillant afin qu'elles y soient recyclées. On peut en outre se renseigner auprès d'un centre de recyclage local pour connaître d'autres sites les acceptant.

SRPRC<sup>MD</sup> est une marque déposée de l'Appel à Recycler Canada, Inc.



## Introduction

Le chargeur de blocs-pile DCB107, DCB115 (Fig. A) a été conçu pour recharger des blocs-piles lithium ion DEWALT de 12 V max\* jusqu'à 20 V max\*. Ce chargeur ne nécessite aucun réglage et est conçu pour une utilisation aussi simple que possible. Placer simplement votre bloc-piles dans l'un des réceptacles du chargeur branché, et ce dernier le rechargera automatiquement. Consulter le tableau en dernière page de ce manuel pour connaître les compatibilités entre chargeurs et blocs-piles.

## Chargement du bloc-piles (Fig. B)

1. Branchez le chargeur dans la prise appropriée avant d'y insérer le bloc-piles.
2. Insérer le bloc-piles **23** dans le chargeur, en vous assurant qu'il y est correctement calé. Le voyant rouge (charge) **25** clignotera de façon continue indiquant que le cycle de chargement a commencé.
3. En fin de charge, le voyant rouge restera ALLUMÉ de façon continue. Le bloc-piles est alors complètement rechargé et peut être utilisé ou laissé dans le chargeur. Pour retirer le bloc-piles du chargeur, appuyez sur le

bouton de libération des piles **24** sur le bloc-piles, puis glissez le bloc-piles hors du chargeur.

**REMARQUE :** pour assurer des performances optimales et une durée de vie maximale des blocs-piles au lithium-ion, recharger pleinement le bloc-piles avant toute utilisation initiale.

Fig. B

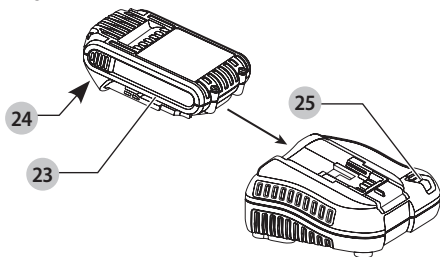

## Utilisation du chargeur

Reportez-vous aux indications du tableau ci-dessous pour consulter le statut de charge du bloc-piles.

|  |   |  |  |
|--|---|--|--|
|  | Bloc-piles en Cours de Chargement           |  |  |
|  | Bloc-piles Chargé                           |  |  |
|  | Suspension de Charge Contre le Chaud/Froid* |  |  |

\*Le voyant rouge ne cessera de clignoter, mais un voyant jaune restera allumé pendant cette opération. Lorsque le bloc-piles aura repris une température appropriée, le voyant jaune s'éteindra et le chargeur reprendra sa procédure de charge.

Le chargeur ne pourront recharger des blocs-piles défectueux. Le chargeur indiquera qu'un bloc-piles est défectueux en refusant de s'allumer.

**REMARQUE :** cela pourra aussi indiquer un problème avec le chargeur.

Si le chargeur indique un problème, faites tester le chargeur et le bloc-piles dans un centre de services autorisé DEWALT.

## Fonction de suspension de charge contre le chaud/froid

Lorsque le chargeur détecte un bloc-piles trop chaud ou trop froid, il démarre automatiquement la fonction de suspension de charge contre le chaud, suspendant le chargement jusqu'à ce que le bloc-piles ait repris une température appropriée. Le chargeur ensuite se remettra automatiquement en mode de chargement. Cette caractéristique assure aux blocs-piles une durée de vie maximale.

Un bloc-piles froid se rechargera moins vite qu'un bloc-piles chaud. Le bloc-piles se rechargera à ce rythme plus lent tout au cours du cycle de charge et ne retournera pas à sa vitesse maximale de charge même s'il venait à se réchauffer.

N'utilisez jamais le chargeur si le ventilateur ne fonctionne pas correctement ou si ses fentes d'aération sont bloquées. Protégez systématiquement l'intérieur du chargeur de tout objet étranger.

## Système de protection électronique

Les laveuses à pression Li-Ion sont conçues avec un système de protection électronique qui protégera le bloc-piles contre une surcharge, une surchauffe et une importante décharge. Cette laveuse à pression s'éteindra automatiquement si le système de protection électronique est en fonction. Si cela se produit, placez le bloc-piles lithium-ion dans le chargeur jusqu'à ce qu'il soit entièrement chargé.

## Installation murale

Ces chargeurs ont été conçus pour une installation murale ou pour être posés sur une table ou une surface de travail. Pour une fixation murale, installez le chargeur à proximité d'une prise électrique, et à l'écart de coins ou de toute autre obstruction au passage de l'air. Utilisez l'arrière du chargeur pour marquer l'emplacement des vis de montage sur le mur. Fixez soigneusement le chargeur à l'aide de vis autoforeuses (vendues séparément) d'au moins 25,4 mm (1 po) de long, et de diamètre de tête de 7-9 mm (0,28-0,35 po), que vous visserez dans le bois en laissant une longueur optimale d'environ 5,5 mm (7/32 po) exposée. Alignez les orifices à l'arrière du chargeur sur les vis exposées et insérez à fond ces dernières dans les orifices.

## Instructions d'entretien du chargeur



**AVERTISSEMENT :** risques de chocs électriques.

Débrancher le chargeur de la prise de courant alternatif avant tout entretien. Éliminer toute saleté ou graisse de la surface externe du chargeur à l'aide d'un chiffon ou d'une brosse non métallique douce. N'utiliser ni eau ni aucun nettoyant liquide.

## Remarques importantes concernant le chargement

1. Pour augmenter la durée de vie du bloc-piles et optimiser son rendement, le recharger à une température ambiante de 18 ° à 24 °C (65 °F à 75 °F). NE PAS recharger le bloc-piles à une température inférieure à + 4,5 °C (+ 40 °F) ou supérieure à + 40 °C (+ 104 °F). C'est important pour prévenir tout dommage sérieux au bloc-piles.
2. Le chargeur et son bloc-piles peuvent devenir chauds au toucher pendant la charge. C'est normal et ne représente en aucun cas une défaillance du produit. Pour faciliter le refroidissement du bloc-piles après utilisation, éviter de laisser le chargeur ou le bloc-piles dans un local où la température ambiante est élevée comme dans un hangar métallique ou une remorque non isolée.
3. Si le bloc-piles ne se recharge pas correctement :
  - a. Vérifier le bon fonctionnement de la prise en y branchant une lampe ou tout autre appareil électrique.
  - b. Vérifier que la prise n'est pas contrôlée par un interrupteur qui coupe le courant lorsqu'on éteint les lumières.

- c. Déplacer le chargeur et le bloc-piles dans un local où la température ambiante se trouve entre environ 18 ° et 24 °C (65 °F et 75 °F).
  - d. Si les problèmes de chargement persistent, apportez le bloc-piles et le chargeur dans un centre de services autorisé DEWALT.
4. Recharger le bloc-piles lorsqu'il ne produit plus assez de puissance pour effectuer un travail qu'il faisait facilement auparavant. NE PAS CONTINUER à l'utiliser dans ces conditions. Suivre la procédure de charge. Si nécessaire, il est aussi possible de recharger un bloc-piles partiellement déchargé sans effet nuisible sur le bloc-piles.
  5. Les corps étrangers conducteurs tels que (mais pas limité à) poussières de rectification, débris métalliques, laine d'acier, feuilles d'aluminium, ou toute accumulation de particules métalliques doivent être maintenus à distance des orifices du chargeur. Débrancher systématiquement le chargeur lorsque le bloc-piles n'y est pas inséré. Débrancher systématiquement le chargeur avant tout entretien.
  6. Ne pas congeler ou immerger le chargeur dans l'eau ou tout autre liquide.

## Recommandations de stockage

**AVIS :** NE PAS ranger le bloc-piles dans la laveuse à pression. Éteignez TOUJOURS l'appareil et retirez le bloc-piles avant de l'entreposer.

1. Le lieu idéal de rangement est un lieu frais et sec, à l'abri de toute lumière solaire directe et de toute température excessive.
2. Pour un stockage prolongé, il est recommandé d'entreposer le bloc-piles pleinement chargé dans un lieu frais et sec, hors du chargeur pour optimiser les résultats.

**REMARQUE :** les bloc-piles ne devraient pas être entreposés complètement déchargés. Il sera nécessaire de recharger le bloc-piles avant réutilisation.

## CONSERVER CES CONSIGNES POUR UTILISATION ULTÉRIEURE

## ASSEMBLAGE

### Assemblage de la laveuse haute pression (Fig. A, C-F)

1. Faites glisser la poignée **8** sur le cadre **6** et le fixer avec les boulons **20** de selle et les boutons **21**.

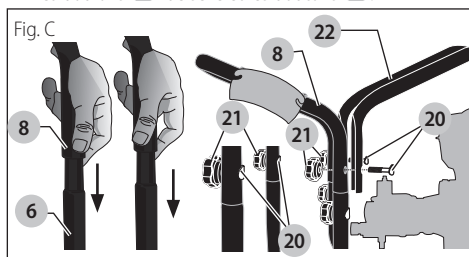

- Aligner les perforations de la manche **22** sur celles du montage **8**. Insérer les boulons **20** de verrou dans les perforations, bien les serrer pour sécuriser la manche au montage **21**.

**ATTENTION** : risque de blessures corporelles. Ne pas placer les mains entre le module et le cadre pour éviter de se pincer les mains.

- Assembler le tuyau haute pression **9** au pistolet de pulvérisation **3**. S'assurer que les deux pièces sont bien fixées.

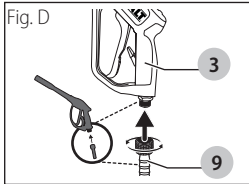

- Brancher le tube de pulvérisation **5** au pistolet de pulvérisation **3**. S'assurer que le raccord soit bien fixe.

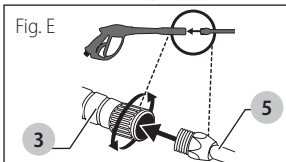

- Retirer du sac plastique les cinq buses colorées à changement rapide et les insérer dans l'anneau correspondant sur le porte-buse. Les couleurs des buses correspondent aux couleurs sur le panneau.

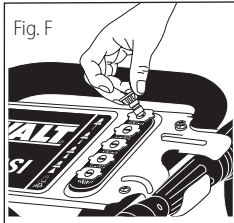

- Vérifiez la pression des pneus et ajoutez de l'air au besoin.

**REMARQUE** : des réservoirs d'air, des compresseurs et d'autres appareils similaires utilisés pour gonfler les pneus peuvent remplir de petits pneus à ces pressions très rapidement. Régler le régulateur de pression d'air à une pression moindre que celle indiquée sur le pneu. Ajouter de l'air par petite quantité et utiliser fréquemment le manomètre pour empêcher un surgonflage.

**AVERTISSEMENT** : risque d'éclatement. Utiliser un manomètre pour vérifier la pression des pneus avant chaque utilisation et lors du gonflage; consulter le flanc de pneu pour obtenir la pression correcte.

## FONCTIONNEMENT

### Réglages de la pression

Le paramètre de pression est prédéfini en usine pour optimiser la pression et le nettoyage. Pour diminuer la pression, suivre ces directives.

- S'éloigner de la surface à nettoyer. Plus la buse est loin, moins il y a aura de pression sur la surface à nettoyer.
- Installer la buse de 40° (blanche). La buse de 40° produit un jet d'eau moins puissant et pulvérise sur une plus grande superficie. Se reporter à la section **Buses du tube de pulvérisation**.
- La pompe à haute pression de ce nettoyeur haute pression est équipée d'une caractéristique d'un déchargeur réglable **30** (Fig. G) qui permet d'ajuster le réglage de la pression. Pour diminuer la pression, tournez le bouton de contrôle de pression sur la pompe dans le sens anti-horaire pour atteindre la pression souhaitée. Pour retourner la pression vers la pression de réglage de l'usine, tournez le bouton de contrôle de pression sur la pompe dans le sens horaire jusqu'à ce qu'il s'arrête.

**AVIS** : NE TENTEZ PAS de tourner le bouton régulateur de pression au-delà de l'arrêt intégré, car ceci causera des dommages à la pompe.



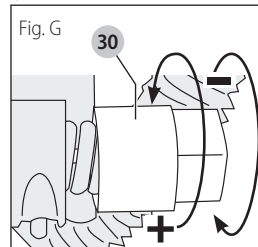

**AVIS** : NE serrez PAS TROP le bouton de contrôle de pression. Si le bouton est trop serré, il PEUT se casser et ceci occasionnerait une perte immédiate de pression d'eau ainsi que des coûts élevés de réparation à l'appareil.

**AVIS** : NE PAS essayer d'augmenter la pression de la pompe. Un réglage de pression plus élevé que la valeur de consigne réglée en usine peut endommager la pompe.



### Buses du tube de pulvérisation (Fig. A, H)

Les buses du tube de pulvérisation sont rangées dans le porte-buse **2** sur le panneau **1**. Les couleurs sur le panneau identifient la position de la buse et l'angle de pulvérisation. Se reporter au tableau suivant pour sélectionner la bonne buse pour le travail souhaité.

| Couleur de la buse | Angle de pulvérisation  | Utilisations   | Surfaces***                                     |
|--------------------|---|--|---|
| Rouge              | 0°<br>             | jet puissant en un seul point pour un nettoyage très en profondeur | métal ou béton ;<br>NE PAS utiliser sur le bois |
| Jaune              | 15°<br>            | nettoyage en profondeur de petites surfaces                        | métal, béton ou bois                            |
| Vert               | 25°<br>            | nettoyage en profondeur de grandes surfaces                        | métal, béton ou bois                            |
| Blanc              | 40°<br>            | pour de grandes superficies de nettoyage                           | métal, béton, bois ou vinyle                    |
| Noir               | basse pression<br> | applique des produits chimiques/savons                             | métal, béton, bois ou vinyle                    |

\*\*\* **AVIS** : le jet sous haute pression de la laveuse haute pression est capable d'endommager des surfaces comme le bois, le verre, les peintures d'automobiles, les garnitures d'automobiles, les objets délicats comme les fleurs et les arbustes. Avant de pulvériser, vérifier l'article à nettoyer et s'assurer qu'il est suffisamment solide pour résister à la puissance du jet.

## Changement des buses sur le tube de pulvérisation (Fig. H)

**! DANGER** : risque d'injection de liquides. Ne pas diriger le jet en direction de personnes, sur la peau et les yeux sans protection ou sur des animaux. Une blessure grave se produira.

**! AVERTISSEMENT** : la projection d'objets pourrait provoquer de graves blessures. **NE PAS** essayer de changer de buse lorsque la laveuse haute pression est en fonctionnement. Éteindre le moteur avant de changer de buse.

1. Pousser vers l'arrière le coupleur à branchement rapide et insérer la buse.
2. Relâcher le coupleur et tourner la buse pour s'assurer de la bonne fixation de celle-ci.

**! AVERTISSEMENT** : la projection d'objets pourrait provoquer de graves blessures. Assurez-vous que la buse est complètement insérée dans la douille à connexion rapide et que le collier à connexion rapide est complètement engagé (vers l'avant) avant d'appuyer sur la gâchette du pistolet.

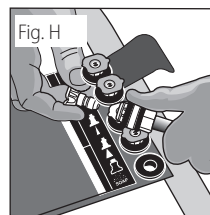

## Produits chimiques/savons

Appliquer des produits chimiques ou des savons est une opération à basse pression.

**REMARQUE** : Utilisez seulement des produits chimiques et des savons conçus pour être utilisés avec la laveuse à pression. **Ne pas utiliser de l'eau de Javel.**

### Pour appliquer des produits chimiques/savons (Fig. I)

1. Appuyez le tuyau pour produits chimiques/savons **26** sur le raccord à barbes situé près du tuyau à haute pression de la pompe comme illustré.

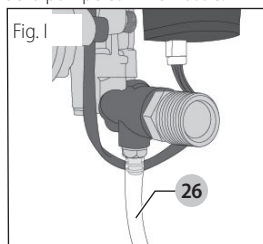

2. Placez l'autre extrémité du tuyau pour produits chimiques/savons avec le filtre dans le récipient contenant le produit chimique/savon.  
**REMARQUE** : Pour chaque 38 litres (10 gallons) d'eau pompée, 3,8 litres (1 gallon) de produit chimique/savon seront utilisés.
3. Installez une buse à basse pression (noire) dans le raccord à connexion rapide de la lance d'arrosage, consultez **Buses de la lance d'arrosage**.  
**REMARQUE** : Les produits chimiques/savons ne seront pas siphonnés si la buse de savon noire n'est pas installée sur la lance d'arrosage.
4. **Après avoir utilisé les produits chimiques/savons**, placez le tuyau pour produits chimiques/savons dans le récipient de l'eau propre et versez de l'eau propre dans le système d'injection de produits chimiques pour rincer le système en profondeur.

**AVIS** : risque de dommages matériels. Ne pas le faire pourrait endommager la pompe. Les pompes endommagées en raison de produits chimiques/savons qui ne sont pas couverts par la garantie.

## Démarrage

**! AVERTISSEMENT** : afin de réduire le risque de blessures, lire le mode d'emploi de la laveuse haute pression avant de la mettre en marche.



**DANGER** : risque d'injection de liquide et de laceration. Lorsque vous utilisez le réglage à haute pression, **NE PAS** laisser la laveuse à haute pression entrer en contact avec la peau non protégée, les yeux ou tout animal domestique ou sauvage, toute personne. Cela produira des blessures graves.

- La laveuse haute pression fonctionne à des pressions de liquides et des vitesses suffisamment élevées pour pénétrer la peau humaine et animale, ce qui pourrait se solder par une amputation ou autres blessures graves. Des fuites provoquées par des raccords lâches ou des tuyaux usés ou endommagés peuvent se solder par des blessures par injection. **NE PAS TRAITER UNE INJECTION DE LIQUIDE COMME UNE SIMPLE COUPURE !** Consulter un médecin immédiatement !
- Ne jamais laisser le pistolet/la lance sans surveillance pendant que l'appareil fonctionne ou sous tension. Lorsque le mode système PRESSUREADY<sup>MD</sup> est en fonction, le moteur et le débit d'eau s'arrêteront lorsque vous relâchez la gâchette. Lorsque vous appuyez à nouveau sur la gâchette du pistolet, le moteur et le débit d'eau redémarreront automatiquement.



**DANGER: Monoxyde de carbone. Le fonctionnement d'un moteur à l'intérieur provoque la mort en quelques minutes. L'échappement du moteur contient des niveaux élevés de monoxyde de carbone (CO), un gaz toxique, indoors et invisible. Il est possible que vous inhaliez du CO même EN L'ABSENCE de l'odeur de l'échappement du moteur.**

- Respirer les vapeurs d'échappement provoquera de graves blessures voire, un décès ! Les gaz d'échappement des moteurs contiennent du monoxyde de carbone, un gaz inodore et mortel.
- Utiliser la laveuse haute pression dans une zone bien aérée. Éviter les endroits clos comme les garages, les sous-sols, etc.
- Ne jamais utiliser l'appareil dans un endroit habité par des hommes ou des animaux.



**AVERTISSEMENT** : risque d'incendie, d'asphyxie et de brûlure. **NE JAMAIS** faire le plein du réservoir avec le moteur en marche ou chaud. Ne pas fumer lors du plein d'essence.

- Retirez le bloc-piles avant de remplir le réservoir de carburant. Ne pas remplir le réservoir de carburant lorsque le bloc-piles est installé.
- **NE JAMAIS** remplir le réservoir au complet. Laisser environ 12,7 mm (1/2 po) de dégagement sous le bord du goulot de remplissage pour permettre l'expansion de l'essence. Essuyer toute trace d'essence du moteur et de l'équipement avant de démarrer le moteur.
- **NE PAS** laisser les tuyaux entrer en contact avec le silencieux chaud en cours de fonctionnement ou immédiatement après l'utilisation de la laveuse haute pression. Les dommages aux tuyaux suite à

un contact avec les surfaces chaudes du moteur, **NE SONT PAS** couverts par la garantie.

**AVIS** : **NE JAMAIS** tirer sur le tuyau d'alimentation de l'eau ou à haute pression pour déplacer la laveuse à pression. Cela pourrait endommager le tuyau et/ou l'entrée/la sortie de la pompe.

- **NE PAS** utiliser d'eau chaude. Utiliser uniquement de l'eau froide.
- **NE JAMAIS** fermer l'arrivée d'eau lors du fonctionnement de la laveuse haute pression, cela endommagera la pompe.
- **LORS DE L'UTILISATION EN MODE MANUEL SEULEMENT** : **NE PAS** cesser la pulvérisation d'eau pour une période de plus de deux minutes à chaque fois. La pompe onctionne en mode de dérivation lorsque la détente du pistolet de pulvérisation n'est pas engagée. Lorsque la température à l'intérieur de la pompe dépasse un certain seuil (température élevée), une soupape de surpression thermique (13, Fig. J) s'ouvre et relâche un jet d'eau pour essayer d'abaisser la température à l'intérieur de la pompe. La soupape de surpression thermique se fermera par la suite. Il y a risque d'endommagement des composants internes de la pompe si elle demeure en mode de dérivation pour plus de deux minutes.

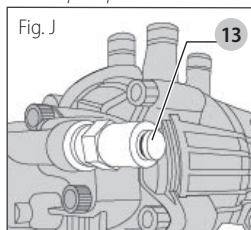

**IMPORTANT** : Cette laveuse à pression peut être démarrée en deux modes, le mode système PRESSUREADY<sup>MD</sup> ou le mode manuel. Suivez attentivement les instructions pour le mode choisi.

**Procédure de démarrage en mode système PRESSUREADY<sup>MD</sup> (Fig. A, K-S)**

1. Dans une zone extérieure bien aérée, faire l'appoint d'essence avec de l'essence fraîche et de bonne qualité, d'indice d'octane de 86 ou plus. Ne pas remplir plus que nécessaire. Essuyer toute trace d'essence avant de démarrer le moteur. Se reporter au mode d'emploi du moteur pour connaître la procédure correcte.

**IMPORTANT: Ethanol Shield<sup>MC</sup> (vendu séparément) est un stabilisateur de carburant qui aide à éliminer et à prévenir les problèmes liés à l'éthanol dans les équipements de puissance. Suivez les instructions sur le contenant et ajouter à l'essence.**



**AVIS** : utilisez de carburants dont la teneur en éthanol est supérieure à 10 % ne sont pas approuvés pour une



utilisation dans ce produit par la réglementation de l'EPA et risque d'endommager l'appareil et annuler la garantie.

- Vérifier le niveau d'huile. Se reporter au mode d'emploi du moteur pour connaître la procédure correcte.

**AVIS :** le moteur est expédié sans huile. Avant de démarrer le moteur, ajoutez l'huile fournie. Des dommages au moteur se produiront si le moteur fonctionne sans huile, ces dommages ne sont pas couverts par la garantie.

- Assurez-vous que le bouton MARCHÉ/ARRÊT 27 du moteur est à la position Arrêt.

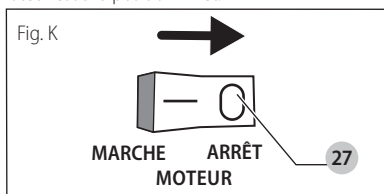

- Placez le levier de la valve à combustible à la position MARCHÉ.

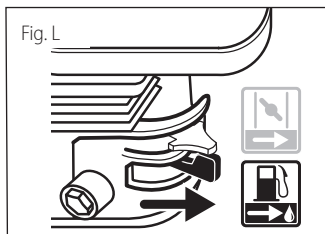

- Connectez le tuyau d'eau à la source d'eau froide. Ouvrez la source d'eau pour retirer tout l'air du tuyau et rincez tout débris. Lorsqu'un jet d'eau continu est présent, fermez la source d'eau froide.
- Vérifiez si le filtre 14 est dans l'entrée d'eau de la pompe. Si le filtre n'est pas plat, le côté convexe doit être tourné vers l'extérieur.

**AVIS :** l'utilisation d'un filtre d'écran d'entrée peut endommager les composants de la pompe et annuler la garantie

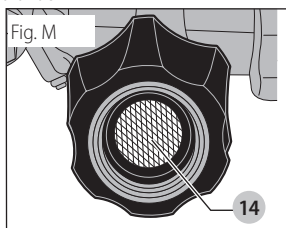

- Raccorder l'approvisionnement d'eau froide 15 à l'admission de la pompe.

**REMARQUE :** l'approvisionnement d'eau doit être d'au moins 19 l/min (5 gpm) à une pression de 138 kPa (20 psi). **REMARQUE :** La laveuse à pression ne démarrera pas en mode système PRESSUREREADY<sup>MD</sup> avec un faible débit d'eau.

**AVERTISSEMENT :** pour réduire la possibilité de contamination, toujours protéger le système contre les refoulements s'il est raccordé au système d'apport en eau potable.

- Raccorder le tuyau haute pression 9 à la sortie de la pompe.

Fig. N

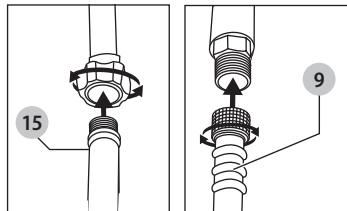

- Fixez le tuyau à haute pression 9 au pistolet. Assurez-vous qu'il est bien fixé. Consultez **Assemblage**.
- Connectez la lance 5 au pistolet. Assurez-vous que la connexion est sécuritaire. Consultez **Assemblage**.
- Connectez la buse QC à la lance d'arrosage. Choisissez la bonne buse pour la tâche à effectuer, consultez **Buses de la lance d'arrosage**. Si vous appliquez un produit chimique/savon, consultez **Produits chimiques/savons**.
- Ouvrez la source d'eau froide.

**AVIS :** risque de dommages matériels. Ne pas le faire pourrait endommager la pompe.

- Retirez tout l'air de la pompe et du tuyau à haute pression en appuyant sur la gâchette du pistolet pendant environ 30 secondes ou jusqu'à ce qu'un jet d'eau continu soit présent. Relâchez la gâchette du pistolet.
- Installez le bloc-piles :

**AVERTISSEMENT :**

- Assurez-vous que le bouton Marche/Arrêt est en position Arrêt afin d'éviter l'activation de la gâchette avant d'installer ou de retirer les piles.
- NE PAS insérer/retirer le bloc-piles pendant que le moteur fonctionne.
- UTILISEZ SEULEMENT** des blocs-piles rechargeables DEWALT, l'utilisation de tout autre bloc-pile annulera la garantie.

**REMARQUE :** Pour une meilleure performance, assurez-vous que le bloc-piles est complètement chargé.

- **Ouvrez le capot du boîtier du bloc-piles :**

Poussez le verrou à ressort vers le bas (1) pour déverrouiller le capot et levez le capot pour l'ouvrir (2).

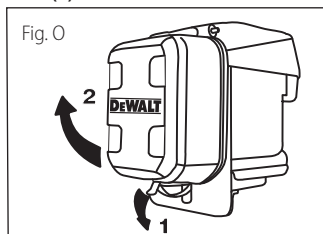

- **Pour installer le bloc-piles :** Insérez le bloc-piles **23** dans le boîtier du bloc-piles **12** comme illustré dans la Fig. P jusqu'à ce qu'il soit entièrement en place et que vous entendiez un clic. Assurez-vous que le bloc-piles est complètement inséré et verrouillé en place.
- Fermez et verrouillez le capot du boîtier du bloc-piles.
- Le voyant vert, jaune et rouge sur la boîte de commande PRESSUREADY<sup>MD</sup> doit s'allumer momentanément, puis s'éteindre. Le voyant bleu sur le bouton MARCHE/ARRÊT doit clignoter.

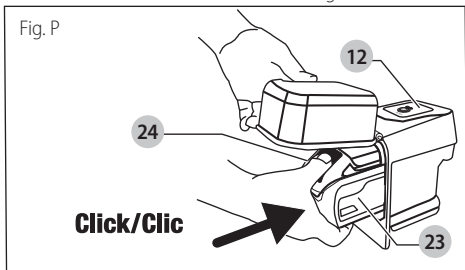

15. Assurez-vous que le bouton MARCHE/ARRÊT **27** est à la position MARCHE.

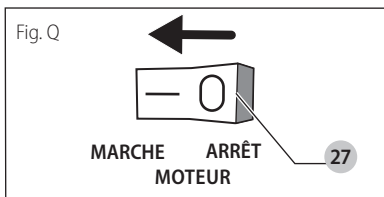

16. Appuyez sur le bouton MARCHE/ARRÊT **28** pendant 2 secondes. Le voyant PRÊT vert s'allumera. Le voyant DÉBIT D'EAU jaune doit aussi s'allumer pour vérifier si l'eau est bien connectée et en marche.

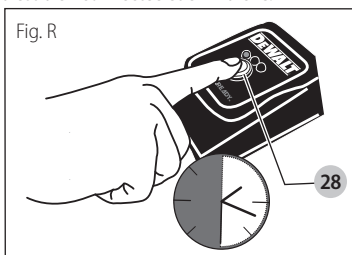

17. Lorsque le voyant système prêt vert s'allume, appuyez sur la gâchette du pistolet pour démarrer le moteur. Après avoir appuyé sur la gâchette du pistolet, le moteur prendra environ 3 secondes à démarrer. Une fois que le moteur a démarré, le débit d'eau commencera et le voyant débit d'eau jaune s'allumera. Consultez le **Tableau Codes de défauts** PRESSUREADY<sup>MD</sup> dans la section **Dépannage** pour plus de renseignements.

**REMARQUE :** Le pistolet est muni d'un verrouillage de la gâchette à ressort **16**. Relâchez manuellement le verrou de la gâchette comme illustré dans la Fig. S.

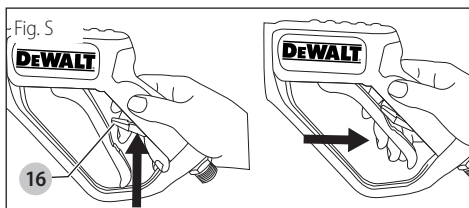

**AVERTISSEMENT :** risque d'utilisation non sécuritaire. Placez-vous debout sur une surface stable et saisissez fermement le pistolet/la lance avec les deux mains. Attendez-vous à ce que le pistolet rebondisse lorsqu'il est enclenché.

18. Lorsque vous relâchez la gâchette du pistolet, le débit d'eau s'arrêtera immédiatement et le moteur s'éteindra environ 10 secondes. Assurez-vous que le verrou de la gâchette à ressort se déplace vers l'avant en position verrouillée.
19. Pour redémarrer la laveuse à pression, relâchez manuellement le verrou de la gâchette et appuyez sur la gâchette du pistolet et le moteur redémarrera. Notez que le moteur prendra environ 3 secondes à démarrer après que vous ayez appuyé sur la gâchette du pistolet. Une fois que le moteur a démarré, le débit d'eau commencera.

**DANGER :** risque de blessures causées par le jet. Assurez-vous que le verrou de la gâchette à ressort (**16**) se déplace vers l'avant en position verrouillée lorsque le pistolet n'est pas utilisé afin de prévenir un jet accidentel.

### Procédure de démarrage en mode manuel alternatif (sans bloc-piles) (Fig. A, T-Z)

1. Dans une zone extérieure bien aérée, faire l'appoint d'essence avec de l'essence fraîche et de bonne qualité, d'indice d'octane de 86 ou plus. Ne pas remplir plus que nécessaire. Essuyer toute trace d'essence avant de démarrer le moteur. Se reporter au mode d'emploi du moteur pour connaître la procédure correcte.

**IMPORTANT: Ethanol Shield<sup>MC</sup> (vendu séparément) est un stabilisateur de carburant qui aide à éliminer et à prévenir les problèmes liés à l'éthanol dans les équipements de puissance. Suivez les instructions sur le contenant et ajouter à l'essence.**



**AVIS :** utilisez de carburants dont la teneur en éthanol est supérieure à 10 % ne sont pas approuvés pour une utilisation dans ce produit par la réglementation de l'EPA et risque d'endommager l'appareil et annuler la garantie.

2. Vérifier le niveau d'huile. Se reporter au mode d'emploi du moteur pour connaître la procédure correcte.

**AVIS :** le moteur est expédié sans huile. Avant de démarrer le moteur, ajoutez l'huile fournie. Des dommages au moteur se produiraient si le moteur fonctionne sans huile, ces dommages ne sont pas couverts par la garantie.

3. Assurez-vous que le bouton MARCHÉ/ARRÊT 27 est à la position MARCHÉ.

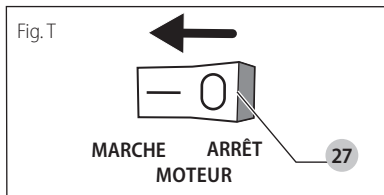

4. Placez le levier de la valve à combustible à la position MARCHÉ.

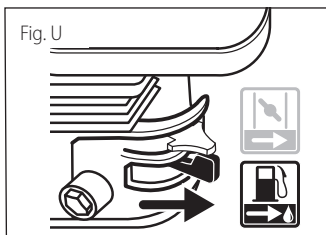

5. Déplacez L'ÉTRANGLEUR en position fermée.

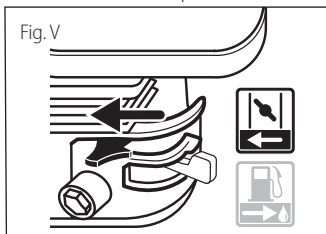

6. Connectez le tuyau d'eau à la source d'eau froide. Ouvrez la source d'eau froide pour retirer tout l'air du tuyau et rincez tout débris. Lorsqu'un jet d'eau continu est présent, fermez la source d'eau froide.

7. Vérifiez si le filtre 14 est dans l'entrée d'eau de la pompe. Si le filtre n'est pas plat, le côté convexe doit être tourné vers l'extérieur.

**AVIS :** ne pas utiliser le filtre d'entrée peut endommager les composants de la pompe et annuler la garantie.

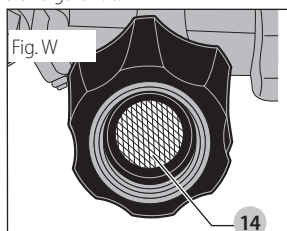

8. Connectez la source d'eau froide 15 à l'entrée de la pompe. **REMARQUE :** La source d'eau doit fournir un minimum de 5 gallons par minute à 20 psi (138 kPa).

**AVERTISSEMENT :** afin de réduire la possibilité de contamination, protégez-vous toujours contre un retour d'eau lorsque connecté à un système d'eau potable.

9. Connectez le tuyau à haute pression 9 à la sortie de la pompe.

Fig. X

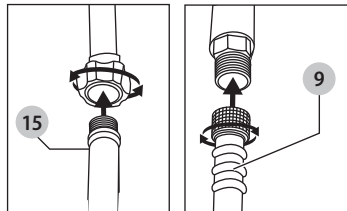

10. Fixez le tuyau à haute pression 9 au pistolet. Assurez-vous qu'il est bien fixé. Consultez **Assemblage**.

11. Connectez la lance 5 au pistolet. Assurez-vous que la connexion est sécuritaire. Consultez **Assemblage**.

12. Connectez la buse QC à la lance d'arrosage. Choisissez la bonne buse pour la tâche à effectuer, consultez **Buses de la lance d'arrosage**. Si vous appliquez un produit chimique/savon, consultez **Produits chimiques/savons**.

13. Ouvrez la source d'eau froide.

**AVIS :** risque de dommages matériels. Ne pas le faire pourrait endommager la pompe.

14. Retirez tout l'air de la pompe et du tuyau à haute pression en appuyant sur la gâchette du pistolet pendant environ 30 secondes ou jusqu'à ce qu'un jet d'eau continu soit présent. Relâchez la gâchette du pistolet.

15. Tirez sur la poignée du lanceur à rappel pour démarrer le moteur.

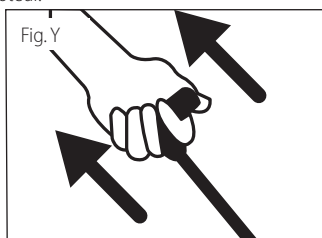

**AVERTISSEMENT :** risque d'utilisation non sécuritaire. Si le moteur ne démarre pas après deux tirs, appuyez sur la gâchette du pistolet pour atténuer la pression de la pompe. Tirez lentement sur le cordon du démarreur jusqu'à ce que vous sentiez une résistance. Tirez rapidement sur le cordon afin d'éviter un rebond et éviter une blessure à la main et au bras.

16. Déplacez graduellement l'étrangleur en position OUVÉRTÉ après le démarrage du moteur.

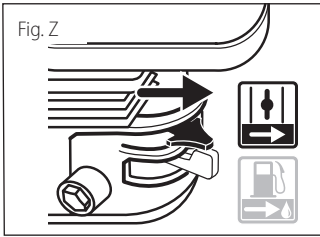

17. Appuyez sur la gâchette du pistolet pour démarrer le débit d'eau.

**AVERTISSEMENT** : risque d'utilisation non sécuritaire. Mettez debout sur une surface stable et saisissez fermement le pistolet/la lance avec les deux mains. Attendez-vous à ce que le pistolet rebondisse lorsqu'il est enclenché.

18. Relâchez la gâchette pour arrêter le débit d'eau.

**AVERTISSEMENT** : ne pas laisser fonctionner l'appareil pendant plus de deux minutes sans avoir appuyé sur la gâchette du pistolet. Cela pourrait causer une surchauffe et endommager la pompe. Lorsque la température à l'intérieur de la pompe devient trop élevée, le clapet de décharge thermique s'ouvrira et libérera un jet d'eau de la pompe afin d'abaisser la température interne. Le clapet se fermera par la suite.

**DANGER** : risque de blessures causées par le jet. Assurez-vous que le verrou de la gâchette à ressort (16) (Fig. S) se déplace vers l'avant en position verrouillée lorsque le pistolet n'est pas utilisé afin de prévenir un jet accidentel.

## Mise à l'arrêt de l'appareil (Fig. P, AA, BB)

**AVIS** : risque de dommages matériels. Ne jamais éteindre l'alimentation de l'eau pendant que le moteur de la laveuse à pression fonctionne. Cela pourrait endommager la pompe.

- Si des produits chimiques/savons ont été appliqués, placez le tuyau pour produits chimiques/savons dans le récipient de l'eau propre et versez de l'eau propre dans le système d'injection de produits chimiques pour rincer le système en profondeur.

**AVIS** : risque de dommages matériels Ne pas le faire pourrait causer endommager la pompe.

- Assurez-vous que le bouton MARCHE/ARRÊT (27) est à la position ARRÊT.

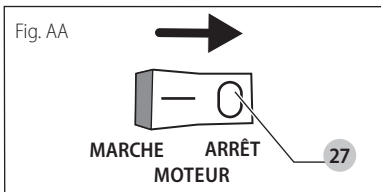

**REMARQUE** : Lorsque vous utilisez la laveuse à pression en mode système PRESSUREREADY<sup>MD</sup>, le bouton MARCHE/ARRÊT DOIT être à la position ARRÊT pour arrêter le moteur. Lorsque vous relâchez la gâchette du pistolet, le débit d'eau s'arrêtera immédiatement et le moteur devrait s'éteindre en environ 10 secondes. Lorsque vous appuyez à nouveau sur la gâchette du pistolet, le moteur redémarrera et le débit d'eau recommencera.

- Placez le levier de la valve à combustible à la position ARRÊT.

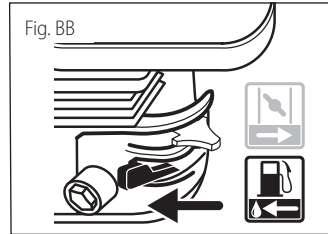

- Mode système PRESSUREREADY<sup>MD</sup> seulement** : Retirez le bloc-piles et entreposez de façon appropriée.

- **Pour retirer le bloc-piles (Fig. P)** : Appuyez sur le bouton de libération du bloc-piles (24) sur le bloc-piles et sortez le bloc-piles du boîtier du bloc-piles.

**AVERTISSEMENT** : risque de dommages. NE PAS ranger le bloc-piles dans la laveuse à pression lorsque vous ne l'utilisez pas. Retirez le bloc-piles après chaque utilisation.

- Fermez la source d'eau froide.
- Enfoncer la détente du pistolet de pulvérisation pour décompresser la pression dans le tuyau ou le pistolet de pulvérisation.
- Se reporter à la section **Rangement** pour les bonnes procédures d'entreposage.

## ENTRETIEN

**AVERTISSEMENT** : risque de brûlure. Lors d'un entretien, il y a présence de surfaces chaudes, d'eau à pression élevée et de pièces mobiles qui peuvent provoquer des blessures graves ou un décès.

**AVERTISSEMENT** : risque d'incendie. Avant tout entretien ou réparation, toujours débrancher le fil de la bougie, laisser refroidir le moteur et décompresser toute pression d'eau. Le moteur contient un combustible inflammable. Ne pas fumer ou travailler près de flammes nues lors d'un entretien.

Veuillez préparer et suivre un calendrier d'entretien de routine pour assurer un fonctionnement efficace et prolonger la vie de la laveuse haute pression. En cas d'utilisation de l'appareil dans des conditions anormales, telles que des températures élevées ou des conditions poussiéreuses, effectuer des vérifications de contrôle plus fréquentes.

## Moteur

Consulter le mode d'emploi du moteur pour connaître les recommandations du fabricant concernant toutes les procédures d'entretien.

**REMARQUE :** le cadre de la laveuse haute pression est pourvu d'un orifice de vidange d'huile pour faciliter la vidange.

## Pompe

La pompe de cet appareil n'exige aucun entretien ni huile. S'il y a un problème avec la pompe, contactez un Centre de service après-vente autorisé. S'il y a un problème avec la pompe, contactez-nous au 1-877-362-4271 ou consultez le **Guide de dépannage**.

## Nettoyage des buses (Fig. CC, DD)

En cas d'obturation de la buse avec une matière étrangère (saletés par exemple), une pression excessive peut se développer. Si la buse devient partiellement obstruée ou réduite, la pression de la pompe sera discontinuée et lors du fonctionnement en mode système PRESSUREREADY<sup>MD</sup>, le moteur peut s'éteindre en raison d'un faible débit d'eau. Nettoyer immédiatement la buse à l'aide de la trousse de nettoyage fournie. Suivre les directives suivantes :

1. Éteignez la laveuse à pression. Consultez **Mise à l'arrêt de l'appareil** pour la bonne procédure.
2. Déconnectez la lance d'arrosage du pistolet.
3. Retirer la buse haute pression du tube de pulvérisation. Retirer toute trace d'obstruction à l'aide de l'outil de nettoyage de buse **29** fourni puis rincer à l'eau fraîche en sens contraire.

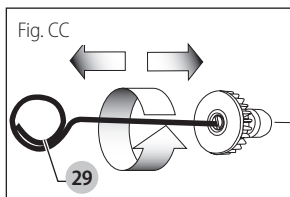

4. Diriger l'arrivée d'eau dans la buse de pulvérisation pendant 30 secondes pour évacuer les particules détachées.

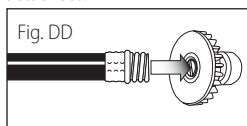

5. Reconnectez la buse à la lance d'arrosage.
6. Rebrancher le tube de pulvérisation au pistolet puis ouvrir l'arrivée d'eau.
7. Démarrer la laveuse haute pression et sélectionner la pression élevée pour tester le pistolet de pulvérisation. Éteignez la laveuse à pression. Consultez **Démarrage** pour la bonne procédure.

## Nettoyage du filtre de l'admission d'eau (Fig. EE)

Vérifier régulièrement le filtre grillagé **14** et le nettoyer au besoin.

1. Éteignez la laveuse à pression. Consultez **Mise à l'arrêt de l'appareil** pour la bonne procédure.
2. Retirer le filtre grillagé **14** en en saisissant l'extrémité et en le retirant de l'admission de la pompe.
3. Nettoyer le filtre en le rinçant des deux côtés avec de l'eau.
4. Réinsérer le filtre dans l'admission de la pompe. Si le filtre n'est pas plat, le côté convexe doit être tourné vers l'extérieur.

**REMARQUE :** ne pas utiliser la laveuse haute pression sans le filtre installé correctement.

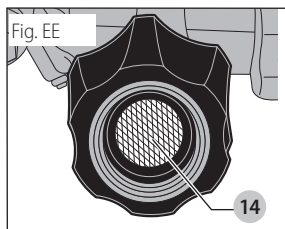

## RANGEMENT

### Moteur

Consultez le guide d'utilisation du moteur pour les recommandations sur l'entreposage.

### Pour éviter tout problème lié au carburant

1. Verser le Ethanol Shield<sup>MC</sup> (vendu séparément) stabilisateur d'essence conformément aux instructions du fabricant.  
Lors de l'ajout de stabilisateur d'essence, remplir le réservoir d'essence fraîche. Si le réservoir n'est que partiellement plein, l'air présent favorisera la détérioration de l'essence durant le stockage. Si l'essence utilisée provient d'un bidon, s'assurer qu'elle est fraîche.
2. Après avoir ajouté le stabilisateur :
  - a. Connectez la source d'eau froide à l'entrée de la pompe, ouvrez la source d'eau froide et retirez tout l'air de la pompe et du tuyau à haute pression en appuyant sur la gâchette du pistolet pendant environ 30 secondes ou jusqu'à ce qu'un jet d'eau continu soit présent. Relâchez la gâchette du pistolet.
  - b. Démarrez la laveuse à pression/le moteur. Consultez **Démarrage** pour la bonne procédure. Faire tourner le moteur à l'extérieur pendant 10 minutes pour s'assurer que l'essence non traitée est remplacée par l'essence traitée dans le carburateur.
3. Mettre le robinet d'essence en position FERMÉ.
4. Continuer à laisser tourner le moteur jusqu'à ce qu'il s'arrête à cause du manque de carburant dans la cuve du carburateur.
5. Fermez la source d'eau froide.

## Pompe

Le fabricant recommande l'utilisation SIMPSON<sup>MD</sup> / POWERWASHER<sup>MC</sup> d'un liquide protecteur de pompe/ produit d'hivernisation lors de l'entreposage de l'appareil pour une durée supérieure à 30 jours et/ou lorsque des températures sous le point de congélation sont prévues. SIMPSON<sup>MD</sup> / POWERWASHER<sup>MC</sup> liquide protecteur de pompe est respectueux de l'environnement.

**REMARQUE :** l'utilisation d'un liquide protecteur de pompe permet de lubrifier correctement les joints internes de la pompe, quels que soient la température ou l'environnement.

**AVIS :** risque de dommages matériels. Utiliser uniquement SIMPSON<sup>MD</sup> / POWERWASHER<sup>MC</sup> Garde Pompe ou l'équivalent. D'autres produits pourraient être corrosifs et / ou contiennent de l'alcool qui peut causer des dommages à la pompe.

1. Fermez le pulvérisateur à puissant jet d'eau et déconnectez les boyaus de la pompe.
2. Dévissez le robinet de bouteille, de la bouteille Pump Guard, et enlevez le sceau.
3. Vissez de nouveau le robinet sur la bouteille.
4. Attachez la bouteille à l'ouverture du pulvérisateur à puissant jet d'eau.
5. Pressez la bouteille pour injecter le contenu dans la pompe.



**AVERTISSEMENT :** utilisez les instructions **Procédure de démarrage en mode manuel (sans bloc-piles).** Ne pas installer le bloc-piles.

6. Avec le bouton Marche/Arrêt en position Arrêt, , simultanément tirer la corde du démarreur et presser la bouteille. Répétez jusqu'à ce que le fluide protecteur sorties sortie de la pompe. **REMARQUE:** Cette étape peut nécessiter deux personnes.

## Laveuse haute pression



**AVERTISSEMENT :** Risque de dommages. NE PAS ranger le bloc-piles dans la laveuse à pression lorsque vous ne l'utilisez pas. Retirez le bloc-piles après chaque utilisation.

1. Éteignez la laveuse à pression. Consultez **Mise à l'arrêt de l'appareil** pour la bonne procédure.
2. Vider toute l'eau du tuyau haute pression, l'enrouler et le ranger dans le support de la poignée de la laveuse haute pression.
3. Avec la buse pointée vers le bas et le pistolet et la lance en position verticale, appuyez sur la gâchette du pistolet pour drainer toute l'eau du pistolet et de la lance. Entreposez dans le support du pistolet.
4. Entreposez le tuyau pour produits chimiques/savons afin qu'il soit protégé contre les dommages.

**AVIS :** risque de dommages à la propriété. Toujours ranger et transporter l'appareil à la verticale.

## ACCESSOIRES



**AVERTISSEMENT :** puisque les accessoires autres que ceux offerts par DeWalt n'ont pas été testés

avec ce produit, leur utilisation pourrait s'avérer dangereuse. Pour réduire le risque de blessures, utiliser exclusivement les accessoires DeWalt recommandés avec le présent produit.

Les accessoires recommandés pour votre outil peuvent être achetés auprès du distributeur local ou d'un centre de réparation agréé. Si vous avez besoin d'assistance pour trouver un accessoire pour votre outil, veuillez contacter FNA Group at [cservice@fna-group.com](mailto:cservice@fna-group.com), 7152 99th Street Pleasant Prairie, WI 53158, Il 60007, or call 1-877-362-4271.



**DANGER :** Risque d'injection de liquides. Si une lance ou un pistolet de recharge est utilisé avec cette laveuse à pression, NE PAS utiliser une lance et/ou une combinaison lance et pistolet dont la longueur est inférieure à celle des lance et pistolet fournis avec cette laveuse à pression; la mesure se fait de l'extrémité de la buse à la détente du pistolet.



**WARNING :** l'utilisation de tout autre accessoire non recommandé avec cet outil pourrait s'avérer dangereuse. Utiliser uniquement des accessoires de classement égal ou supérieur à celui de la laveuse haute pression.

## Information sur les réparations

Veuillez disposer des informations suivantes pour tout appel concernant une réparation :

Numéro de modèle \_\_\_\_\_

Numéro de série \_\_\_\_\_

Date et lieu de l'achat \_\_\_\_\_

## Réparations

**Blocs-piles et chargeurs :** Le chargeur et le bloc-piles ne peuvent être réparés. Pour de plus amples renseignements sur le bloc-piles ou le chargeur, veuillez appeler **1-800-4-DeWalt (1-800-433-9258)** ou visitez notre site Web [www.dewalt.com](http://www.dewalt.com). Le bloc-piles et le chargeur doivent être apportés dans un centre de services DeWalt autorisé.

**Laveuse à pression et toutes les autres préoccupations :** Pour assurer la SÉCURITÉ et la FIABILITÉ du produit, les réparations, l'entretien et les réglages doivent être réalisés par un centre de réparation en usine FNA un centre de réparation agréé FNA ou par d'autres techniciens qualifiés. Toujours utiliser des pièces de rechange identiques. Contacter notre département de service clients à **1-877-362-4271** o [cservice@fna-group.com](mailto:cservice@fna-group.com).

## Garantie limitée

Le fabricant de ce produit consent à réparer ou à remplacer les pièces désignées qui sont jugées défectueuses pendant la période de la garantie indiquée ci-dessous, et ce à la seule discrétion du fabricant. Des limitations/extensions et exclusions spécifiques s'appliquent.

Cette garantie couvre des défauts du matériel et de la main-d'œuvre, mais pas les défaillances de pièces causées par une usure normale, la dépréciation, un usage abusif ou inapproprié, des dommages accidentels, la négligence, l'entretien, qualité de l'eau ou l'entreposage. Pour toute

réclamation en vertu de la garantie, toute pièce jugée défectueuse doit être conservée et doit être disponible pour le renvoi à un Centre de service sous garantie pour l'inspection sur demande. Les jugements et décisions du fabricant concernant la validité des réclamations en vertu de la garantie sont finals.

Ces garanties s'appliquent à l'utilisateur final et ne sont pas transférables. En tant que Centre de service sous garantie autorisé par l'usine et ayant un personnel formé, l'usine acceptera les conditions de toutes les garanties des composants et satisfera les réclamations en vertu des dispositions appropriées des garanties.

Sans s'y limiter, les pièces qui subissent une usure normale comprennent les soupapes et les joints d'étanchéité et ces pièces ne sont pas couvertes par cette garantie.

Cette garantie remplace toute autre garantie expresse ou implicite, y compris mais sans s'y limiter, les garanties de qualité marchande ou d'adaptation à un usage particulier et, par la présente, toute garantie de ce genre est renoncée et exclue par le fabricant. L'obligation du fabricant en vertu de la garantie est limitée à la réparation ou au remplacement des produits défectueux, selon les dispositions de la présente, et le fabricant ne sera pas responsable de toute perte ou dépense ou tout dommage ultérieur - y compris les dommages subis lors de l'expédition, dans un accident, suite à un usage abusif ou inapproprié, un acte de Dieu ou la négligence. Également exclus de la garantie sont les dommages subis suite à l'utilisation de pièces non achetées du fabricant et suite aux modifications effectuées par un personnel non autorisé par l'usine. Tout manque de suivre les directives figurant dans le guide d'instruction lors de l'installation et de l'utilisation de l'équipement annulera la garantie.

#### **Cette garantie ne couvre pas les situations suivantes :**

les machines utilisées comme équipement de location, les dommages subis lors de l'expédition (de telles réclamations doivent être soumises au transporteur), dans un accident ou suite à un usage abusif ou inapproprié, un acte de Dieu ou la négligence. Également exclus de la garantie sont les dommages subis à cause de réparations ou de modifications effectuées par un personnel non autorisé par l'usine ou à cause de l'installation ou de l'utilisation de l'équipement sans suivre les directives figurant dans le guide d'instruction. Le fabricant ne sera pas responsable pour les dommages indirects, les blessures corporelles ou les pertes commerciales.

#### **Responsabilité de l'acheteur initial (utilisateur initial) :**

- Pour transmettre une réclamation de garantie sur votre hydronettoyeur DEWALT, communiquez le problème à **1-877-362-4271** ou **cservice@fna-group.com** afin d'obtenir une autorisation et des directions pour trouver le centre de service le plus près de chez vous.
- Conserver le reçu de caisse d'origine comme preuve d'achat pour toute réparation couverte par la garantie.
- Utiliser une diligence raisonnable lors de l'utilisation et l'entretien du produit comme décrit dans le ou les mode(s) d'emploi.

#### **La garantie ne s'applique pas aux défaillances causées par :**

- les dommages subis lors du transport
- Les dommages dus à la détérioration chimique, tartre, rouille, l'expansion thermique ou à la corrosion
- les dommages subis par le gel
- les dommages causés par les pièces ou accessoires non achetés d'un concessionnaire autorisé ou non approuvés par le fabricant.
- l'usure normale des pièces mobiles ou des composants affectés par les pièces mobiles.

**Moteur :** Couvert par la garantie du fabricant du moteur. Consultez le **guide du moteur**.

**Blocs-piles et chargeurs :** Couvert par la garantie du fabricant du blocs-piles/ chargeurs. Consultez le **guide d'utilisation blocs-piles/ chargeurs**.

**PRESSUREADY SYSTEM<sup>MD</sup> :** Trois (3) ans de la date d'achat.

**Pompe haute pression (défauts dans le matériel ou la main-d'œuvre)**

AAATM - Cinq (5) ans de la date d'achat.

**Cadre (défauts dans le matériel ou la main-d'œuvre)**

Dix (10) an de la date d'achat.

**D'autres composants (défauts dans le matériel ou la main-d'œuvre)**

Comprend les buses, tuyaux, pistolets de vaporisation, lances, pneus, pieds

- Quatre-vingt-dix (90) jours de la date d'achat.

## **GLOSSAIRE**

**Mode dérivation :** Laissez l'eau circuler à nouveau dans la pompe lorsque le moteur fonctionne et que vous n'avez pas appuyé sur la gâchette du pistolet.

**Tuyau pour produits chimiques/savons :** Mettez un produit chimique/savon dans la pompe pour le mélanger avec de l'eau. Consultez la section **Produits chimiques/savons**.

**Système d'injection de produits chimiques :** Mélangez le produit chimique/savon avec de l'eau pour améliorer l'efficacité du nettoyage.

**Commande d'étrangleur :** ouvre et ferme la soupape d'étranglement du carburateur. **REMARQUE :** L'étrangleur s'ajustera automatiquement lorsque le mode système PRESSUREREADY<sup>MD</sup> est en fonction, ajustez l'étrangleur seulement lorsque le mode manuel est en fonction.

**UN :** unités de nettoyage. GPM multiplié par la psi. (GPM x PSI = UN)

**Levier de la soupape à essence :** Ouvre et ferme la connexion entre le réservoir à essence et le carburateur.

## FRANÇAIS

**GPM \***: gallons par minute. L'unité de mesure du débit d'eau.

**PSI\*** : livres par pouces carrés. L'unité de mesure de la pression d'eau. S'utilise également pour la pression atmosphérique, hydraulique, etc.

\* Conforme à la Norme de performance CETA CPC-100.  
Les valeurs se situent dans la tolérance de fabrication de +/- 10%

**kPa (kilopascal)** : unité de mesure de pression. 1 kilopascal est égal à 1000 pascals.

**Tube de pulvérisation à branchement rapide** : ce système permet à l'utilisateur de changer rapidement les buses haute pression. Se reporter à la section **Buses du tube de pulvérisation**.

**Soupape de surpression thermique (Mode manuel seulement)** : lorsque la température à l'intérieur de la pompe dépasse un certain seuil (température élevée), la

soupape s'ouvrira et relâchera un jet d'eau pour essayer d'abaisser la température à l'intérieur de la pompe. La soupape se fermera par la suite.

**Approvisionnement/Arrivée d'eau** : toutes les laveuses haute pression exigent une arrivée d'eau. Elles requièrent une pression d'eau d'au minimum 138 kPa (20 psi) et un volume d'au moins 19 l/min (5 gallons par minute).

**Mode système PRESSUREREADY<sup>MD</sup>** : Ce mode utilise un système électronique avancé pour arrêter et démarrer la laveuse à pression lorsque vous appuyez et relâchez la gâchette du pistolet. Le système PRESSUREREADY<sup>MD</sup> communique aussi avec l'utilisateur grâce aux codes de défauts pour aider à diagnostiquer et à résoudre les problèmes avec la laveuse à pression.

Ce mode démarre la laveuse à pression sans l'utilisation du bloc-piles et du système PRESSUREREADY<sup>MD</sup>.

## Guide de dépannage

Cette section énumère les défaillances les plus communes, leurs causes et les mesures correctives. L'utilisateur ou le personnel d'entretien peut effectuer certaines mesures correctives et autres qui peuvent nécessiter l'aide d'un centre de service autorisé FNA ou un autre personnel d'entretien qualifié.

| Problème  | N° de clé de dépannage  |
|---|---|
| Le moteur ne démarre pas  | 1, 2, 3, 4, 5, 6, 7, 8, 10, 16, 29, 30<br>(se reporter au mode d'emploi du moteur pour plus de renseignements à propos du dépannage moteur) |
| Pression basse ou inexistante (première utilisation)                    | 9, 10, 11, 12, 13, 14, 15, 16   |
| Ne puise pas les produits chimiques/savons                              | 16, 17, 18, 19, 20, 21  |
| Pression basse ou inexistante (après une période d'utilisation normale) | 22, 23, 24  |
| Water leaking at gun/spray wand connection                              | 25, 26  |
| Fuite d'eau au raccord pistolet/tube de pulvérisation                   | 25, 26, 27, 28  |
| La pompe pulse  | 12  |

## N° de clé de dépannage

| N° de clé | CAUSE PROBABLE  | SOLUTION PROBABLE  |
|-----------|---|--|
| 1         | Sans essence.   | Faire l'appoint d'essence.   |
| 2         | Niveau d'huile bas ou sans huile.<br><b>REMARQUE</b> : Cette laveuse à pression est munie d'un détecteur de niveau d'huile bas. Si le niveau d'huile est bas ou si l'appareil n'est pas à niveau, l'appareil s'éteindra et n'arrivera pas à démarrer. | Faire l'appoint d'huile.<br>Assurez-vous que la laveuse à pression est placée sur une surface plane. |
| 3         | <b>Mode manuel seulement</b> : La pression se développe après deux utilisations du lanceur ou après la première utilisation.  | Appuyez sur la gâchette du pistolet pour atténuer la pression.                                       |
| 4         | Le levier de l'étrangleur est en position OPEN (sans étranglement).   | Déplacer l'étrangleur en position CLOSED (étranglement).   |
| 5         | Fil de la bougie détaché.   | Raccorder le fil de la bougie.   |
| 6         | Interrupteur MARCHE/ARRÊT du moteur en position D'ARRÊT.  | Déplacer l'interrupteur de Marche/Arrêt en position MARCHE.  |
| 7         | Le levier de l'étrangleur est en position CLOSED(étranglement) et le moteur est chaud ou le moteur a été exposé à une chaleur thermique pour une période de temps prolongée.  | Déplacer l'étrangleur en position OPEN (sans étranglement).  |



| N° de clé | CAUSE PROBABLE  | SOLUTION PROBABLE   |
|-----------|---|---|
| 8         | Valve à combustible à ARRÊT.  | Déplacez la valve à combustible en position MARCHÉ.   |
| 9         | Le tube de pulvérisation n'est pas réglé sur haute pression.                      | Consulter la section <b>Buses du tube de pulvérisation</b> sous <b>Fonctionnement</b> .   |
| 10        | Faible approvisionnement en eau.  | L'approvisionnement en eau doit être d'au moins 19 l/min (5 GPM) à 138 kPa (20 psi). <b>REMARQUE</b> : La laveuse à pression ne peut pas démarrer en mode système PRESSUREREADY <sup>MD</sup> avec un faible débit d'eau.   |
| 11        | Fuite au raccord du tuyau haute pression.   | Réparer la fuite. Utiliser un ruban d'étanchéité au besoin.   |
| 12        | Buse obstruée.  | Consulter la section <b>Nettoyage des buses</b> sous <b>Entretien</b> .   |
| 13        | Grille du filtre d'eau obstruée.  | Retirer et nettoyer le filtre. Consulter la section <b>Nettoyage du filtre de l'admission d'eau</b> sous <b>Entretien</b> .   |
| 14        | Air dans le tuyau à haute pression et/ou le boyau d'arrosage.                     | Éteignez le moteur, puis fermez la source d'eau froide. Déconnectez la source d'eau froide de l'entrée de la pompe et ouvrez la source d'eau froide pour retirer tout l'air et les débris du tuyau. Lorsqu'il y a un jet d'eau continu présent, fermez la source d'eau froide. Reconnectez la source d'eau froide à l'entrée de la pompe et ouvrez la source d'eau. Appuyez sur la gâchette du pistolet pendant environ 30 secondes ou jusqu'à ce qu'un jet d'eau continu soit présent. |
| 15        | Étrangleur en position ARRÊT.   | Déplacer l'étrangleur en position OPEN (sans étranglement).   |
| 16        | Le tuyau haute pression est trop long.  | Utiliser un tuyau haute pression de moins de 15,24 m (50 pi). Utiliser un boyau d'eau plus long au besoin au lieu d'un tuyau haute pression plus long.  |
| 17        | Tube de pulvérisation n'est pas réglé sur basse pression.                         | Consulter la section <b>Buses du tube de pulvérisation</b> sous <b>Fonctionnement</b> .   |
| 18        | Filtre de produits chimiques/savons obstrué.                                      | Nettoyez le filtre de produits chimiques/savons.  |
| 19        | Filtre de produits chimiques/savons pas en solution de nettoyage.                 | Assurez-vous que l'extrémité du filtre du tuyau pour produits chimiques/savons est complètement submergée dans le produit chimique/savon.   |
| 20        | Produit chimique/savon trop épais.  | Diluez le produit chimique/savon. Le produit chimique/savon doit être la même consistance que l'eau.  |
| 21        | Joint d'étanchéité ou garniture usés.   | Les faire remplacer par un centre de réparation autorisé.   |
| 22        | Accumulation de produits chimiques/savons dans l'injecteur de produits chimiques. | Faire nettoyer ou remplacer les pièces par un centre de réparation autorisé.  |
| 23        | Soupapes obstruées ou usées.  | Les faire remplacer par un centre de réparation autorisé.   |
| 24        | Piston de décompression usé.  | Les faire remplacer par un centre de réparation autorisé.   |
| 25        | Joint torique usé ou brisé.   | Vérifier et remplacer.  |
| 26        | Raccord de tuyau lâche.   | Serrer.   |
| 27        | Garnitures d'étanchéité du piston usées.  | Les faire remplacer par un centre de réparation autorisé.   |
| 28        | Tête ou tubulures de la pompe endommagées par le gel.                             | Les faire remplacer par un centre de réparation autorisé.   |
| 29        | Le filtre à air est rempli d'huile.   | Nettoyer l'élément du filtre à air. Se reporter au mode d'emploi du moteur pour connaître la procédure correcte.  |
| 30        | Les voyants DEL sur Pressuready <sup>MD</sup> clignotent indiquant un problème.   | Consultez le <b>Tableau Codes de défauts PRESSUREADY<sup>MD</sup></b> pour le problème. Une fois que le problème est résolu, effacez et réinitialisez le code d'erreur.<br><ol style="list-style-type: none"> <li data-bbox="588 1365 1025 1409">1. Poussez le bouton MARCHÉ/ARRÊT pour effacer et de réinitialiser le code de défaut.</li> <li data-bbox="588 1412 1025 1456">2. Si le code de défaut ne disparaît pas, retirez et réinstallez le bloc-piles.</li> </ol>               |

CODES DE DÉFECTUOSITÉS DE PRESSUREADY<sup>MD</sup>

Si l'appareil a des problèmes, les produits électroniques avancés peuvent vous aider à comprendre ce qu'il faut faire. Après avoir diagnostiqué et résolu la défectuosité du système, effacez et réinitialisez le code de défectuosité.





## Pour réinitialiser



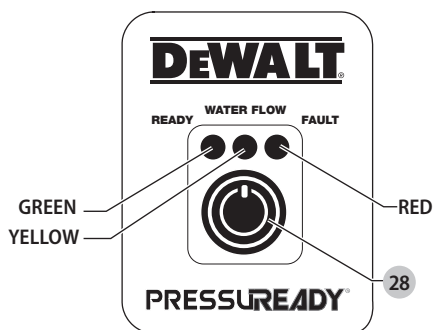



























1. Poussez le bouton MARCHE/ARRÊT **28** pour effacer et de réinitialiser le code de défectuosité.
2. Si le code de défectuosité ne disparaît pas,, retirez et réinstallez le bloc-piles.

Veillez consulter le guide d'utilisation et d'entretien pour plus de détails.

Veillez numériser le code QR sur la poignée ou appelez à notre numéro sans frais 877-362-4271 pour de l'aide avec les codes de défectuosités ou pour localiser votre centre de services autorisé le plus près.



|  |  |  |
|--|--|--|
| AUCUN PROBLÈME                           |  Voyant vert allumé = système prêt à démarrer |  |
| UNE DÉFECTUOSITÉ DU SYSTÈME EST INDIQUÉE |  Voyant jaune allumé                          | Lorsqu'une défectuosité du système se produit, le voyant jaune s'allume pendant que le voyant rouge clignote en série, puis le voyant jaune s'éteint et le voyant rouge continue à clignoter dans une série différente.  |
|  |  Voyant jaune éteint                          | Consultez le tableau pour déterminer la défectuosité du système. Comptez la série de clignotements du voyant rouge afin de déterminer la défectuosité du système. Toutes les séries de voyants continueront à se répéter jusqu'à ce que le problème soit corrigé. Après avoir diagnostiqué et résolu la défectuosité du système, effacez et réinitialisez le code de défectuosité. |
|  |  Le voyant rouge CLIGNOTE                     | <p><b>l'exemple :</b> Le voyant jaune s'allume et le voyant rouge clignote une fois, puis le voyant jaune s'éteint et le voyant rouge clignote une fois, cela indique la défectuosité du système « le moteur ne démarre pas ». Ces séries de voyants continueront à se répéter jusqu'à ce que le problème soit corrigé.</p>  |

| SÉRIE DE VOYANTS ROUGES/JAUNES  | DÉFECTUOSITÉ POSSIBLE   | SOLUTION POSSIBLE  | SÉRIE DE VOYANTS ROUGES/JAUNES   | DÉFECTUOSITÉ POSSIBLE  | SOLUTION POSSIBLE                                   |
|---|---|--|--|--|---|
|       | <b>Le moteur ne démarre pas :</b> (1.1)                       | Placez le bouton MARCHÉ/ARRÊT du moteur à la position MARCHÉ<br>Connectez le boyau d'arrosage et ouvrez le débit d'eau<br>Placez l'appareil sur une surface plane<br>Remplissez le réservoir de carburant<br>Remplissez d'huile à moteur<br>Fixez le fil de bougie<br>Filtre à air rempli d'huile. Nettoyez l'élément du filtre à air. Consultez le guide d'utilisation du moteur pour la bonne procédure. |                                    | <b>Température du bloc-pile trop basse :</b> (5.1)                           | Température extérieure trop basse, ne pas utiliser  |
|   |   |  |                                    | <b>Température du bloc-pile trop élevée :</b> (5.2)                          | Température extérieure trop élevée, ne pas utiliser |
|   |   |  |                                    | <b>Bloc-piles défectueux :</b> (5.3)   | Remplacez le bloc-piles                             |
|   |   |  |                                    | <b>Bloc-piles défectueux :</b> (5.4)   | Remplacez le bloc-piles                             |
|       | <b>L'appareil « ne se met pas en marche » :</b> (2.1)         | Apportez-le dans un centre de services autorisé  |                                    | <b>L'appareil n'est pas sur une surface plane :</b> (6.1)                    | Placez sur une surface plane                        |
|       | <b>Le moteur a soudainement arrêté de fonctionner :</b> (3.1) | Réservoir de carburant vide, besoin d'ajouter du carburant<br>Niveau d'huile bas, besoin d'ajouter de l'huile  |                                   | <b>L'appareil n'est pas sur une surface plane :</b> (6.2)                    | Placez sur une surface plane                        |
|   | <b>La vitesse du moteur est trop élevée :</b> (3.2)           | Apportez-le dans un centre de services autorisé  |                                | <b>Défectuosité de détecteur de niveau d'eau :</b> (7.1 + .2 .3 .4)          | Apportez-le dans un centre de services autorisé     |
|   | <b>Tension du bloc-piles basse :</b> (4.1)                    | Recharger le bloc-piles  |                                | <b>Défectuosité de détecteur de niveau d'eau :</b> (8.1 + .2 .3 .4 .5 .6 .7) | Apportez-le dans un centre de services autorisé     |
|   | <b>Bloc-piles défectueux :</b> (4.2)                          | Remplacez le bloc-piles  |                                |  |   |
|   |   |  | <p><b>Le voyant jaune s'éteint et le voyant rouge clignote une série de 1, 2, 3 ou 4.</b></p> <p><b>Le voyant jaune s'éteint et le voyant rouge clignote une série de 1, 2, 3, 4, 5, 6 ou 7.</b></p> |  |   |

## GUIDE D'INSTALLATION RAPIDE

**⚠ AVERTISSEMENT:** pour réduire le risque de blessure, veuillez lire le manuel d'instructions de la laveuse à pression et du moteur avant d'utiliser l'appareil.

### A Installation de la poignée

Faites glisser la poignée sur le cadre et le fixer avec les boulons de selle et les boutons.

Aligner les perforations de la manche sur celles du montage. Insérer les boulons de verrou dans les perforations, bien les serrer pour sécuriser la manche au montage.

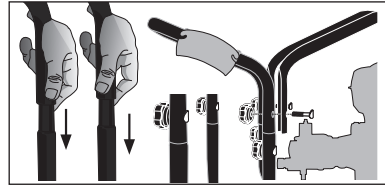

### B Ajouter / Voir pétrole

Le moteur est livré sans huile. Avant de démarrer le moteur, ajouter l'huile fournie. Vérifier le niveau d'huile avant chaque utilisation. Consultez le **guide du moteur** pour connaître la procédure appropriée.

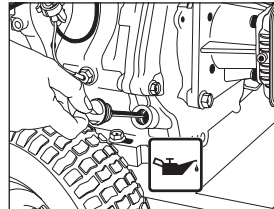

### C Ajouter l'essence

Dans un endroit extérieur bien aéré, ajoutez de l'essence pure, sans plomb, de haute qualité et ayant un indice d'octane de 86 ou plus. Ne pas trop remplir. Essayez l'essence déversée avant de démarrer le moteur. Consultez le **guide du moteur** pour connaître la procédure appropriée.

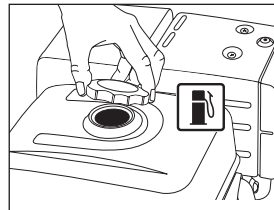

**IMPORTANT:** Ethanol Shield™ (vendu séparément) est un stabilisateur de carburant qui aide à éliminer et à prévenir les problèmes liés à l'éthanol dans les équipements de puissance. Suivez les instructions sur le contenant et ajouter à l'essence.

## GUIDE DE DÉMARRAGE RAPIDE

**⚠ DANGER :**

- Ne faites jamais tourner le moteur à l'intérieur ou dans un endroit clos, mal aéré. Les émanations d'échappement contiennent du monoxyde de carbone, un gaz inodore et mortel.
- Risque d'injection de liquide et de lacération. Lorsque vous utilisez le réglage à haute pression, NE LAISSEZ PAS le jet à haute pression entrer en contact avec la peau non protégée ou des animaux de compagnie ou autres. Des blessures sérieuses surviendront.

**⚠ AVERTISSEMENT: LORS DE L'UTILISATION EN MODE MANUEL SEULEMENT :** ne pas laisser fonctionner l'appareil pendant plus de deux minutes sans avoir appuyé sur la gâchette du pistolet. cela pourrait provoquer une surchauffe et d'endommager la pompe. Lorsque la température à l'intérieur de la pompe est trop élevée, la soupape de décharge thermique ouvrira et libérer de l'eau à partir de la pompe pour abaisser la température interne. Alors la vanne se ferme.

- 1** Placez le bouton **MARCHE/ARRÊT** du moteur est à la position **ARRÊT**

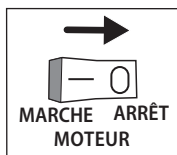

- 2** Branchez le tuyau d'arrosage à la pompe

Retirez l'air et rincez les débris du boyau d'arrosage avant de connecter à la pompe.

Filetez le tuyau d'arrosage à l'entrée de la pompe.

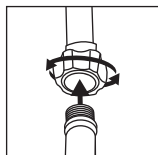

- 3** Branchez le tuyau d'arrosage à la pompe

Attachez le tuyau à haute pression à la sortie de la pompe.

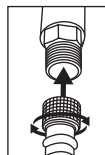

- 4** Branchez la lance d'arrosage au pistolet de pulvérisation

Attachez la lance d'arrosage dans l'extrémité du pistolet de pulvérisation.

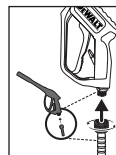

- 5** Branchez la lance d'arrosage au pistolet de pulvérisation

Filetez la lance d'arrosage dans l'extrémité du pistolet de pulvérisation.

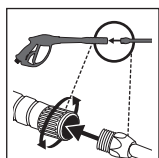

- 6** Branchez les buses à raccord rapide à la lance d'arrosage

Tirez sur le coupleur et insérez la buse. Relâchez le coupleur et tournez la buse afin de vous assurer qu'elle y soit bien sécurisée.

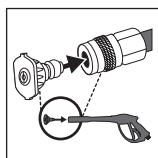

- 7** Ouvrez le robinet d'eau au complet

Ne pas faire fonctionner l'appareil sans l'alimentation d'eau froide connectée et ouverte. Utilisez seulement de l'eau froide.

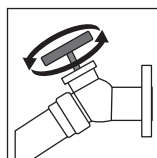

- 8** Relâchez l'air du système

Évacuez tout l'air de la pompe et du tuyau à haute pression en appuyant sur la gâchette du pistolet ou jusqu'à ce qu'un jet d'eau continu soit présent. Environ 30 secondes.

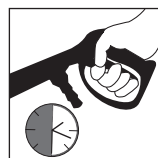

- 9** Ouvrez le capot du boîtier du bloc-piles

Poussez le verrou à ressort pour déverrouiller le capot. Levez le capot pour l'ouvrir.

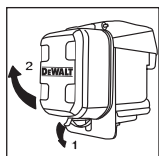

- 10** Insérez le bloc-piles dans le boîtier du bloc-piles

Glissez le bloc-piles dans le boîtier jusqu'à ce qu'il clique en place. Fermez et verrouillez le capot du boîtier du bloc-piles.

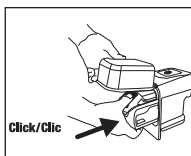

- 11** Placez le bouton **MARCHE/ARRÊT** du moteur est à la position **MARCHE**

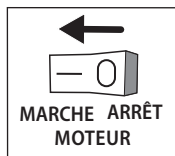

- 12** Placez le levier de la valve à combustible à la position **MARCHE**.

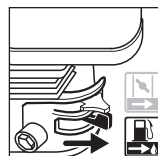

- 13** Appuyez sur le bouton Démarrer/ Arrêter de PRESSUREADY® pendant 2 secondes

Le voyant PRÊT vert s'allumera.

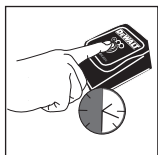

- 14** Démarrer le moteur :

Appuyez sur la gâchette du pistolet pour démarrer le moteur.

Relâchez la gâchette du pistolet pour démarrer le moteur

Appuyez sur la gâchette du pistolet pour redémarrer le moteur

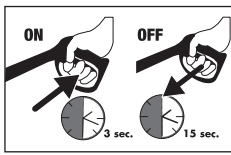

- 10** Placez le levier de la valve à combustible à la position MARCHE.

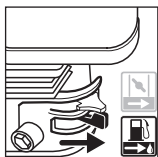

- 11** Déplacez l'étrangleur en position FERMÉE

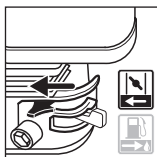

- 12** Tirez sur la poignée du lanceur à rappel

Tirez sur la poignée du lanceur à rappel pour démarrer le moteur.

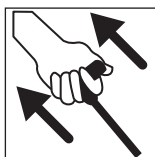

- 9** Placez le bouton Marche/Arrêt du moteur est à la position MARCHE

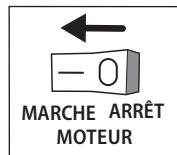

- 13** Déplacez l'étrangleur en position ouverte

Déplacez graduellement l'étrangleur en position OUVERTE après le démarrage du moteur.

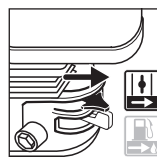

**AVERTISSEMENT:** ce guide n'est pas un substitut pour la lecture du manuel de l'opérateur. Vous devez lire et comprendre le manuel de l'opérateur avant d'utiliser ce produit.

## Definiciones: Símbolos y palabras de alerta de seguridad

Este manual de instrucciones utiliza los siguientes símbolos y palabras de alerta de seguridad para alertarle de situaciones peligrosas y del riesgo de lesiones corporales o daños materiales.





-  **PELIGRO:** Indica una situación de peligro inminente que, si no se evita, provocará **la muerte o lesiones graves**.
  -  **ADVERTENCIA:** Indica una situación de peligro potencial que, si no se evita, **podría** provocar **la muerte o lesiones graves**.
  -  **ATENCIÓN:** Indica una situación de peligro potencial que, si no se evita, **posiblemente** provocaría **lesiones leves o moderadas**.
  -  (Utilizado sin palabras) indica un mensaje de seguridad relacionado.
- AVISO:** Se refiere a una práctica **no relacionada a lesiones corporales** que de no evitarse **puede** resultar en **daños a la propiedad**.

Fig. A



- |   |  |    |                              |
|---|--|----|------------------------------|
| 1 | Ensamblado del panel                     | 8  | Ensamblado del mango         |
| 2 | SopORTE para la boquilla                 | 9  | Manguera de alta presión     |
| 3 | Pistola pulverizadora profesional        | 10 | Bomba de alta presión        |
| 4 | Rueda                                    | 11 | Caja de control PRESSUREADY® |
| 5 | Varilla pulverizadora de conexión rápida | 12 | Alojamiento de batería       |
| 6 | Marco                                    |    |                              |
| 7 | Motor                                    |    |                              |

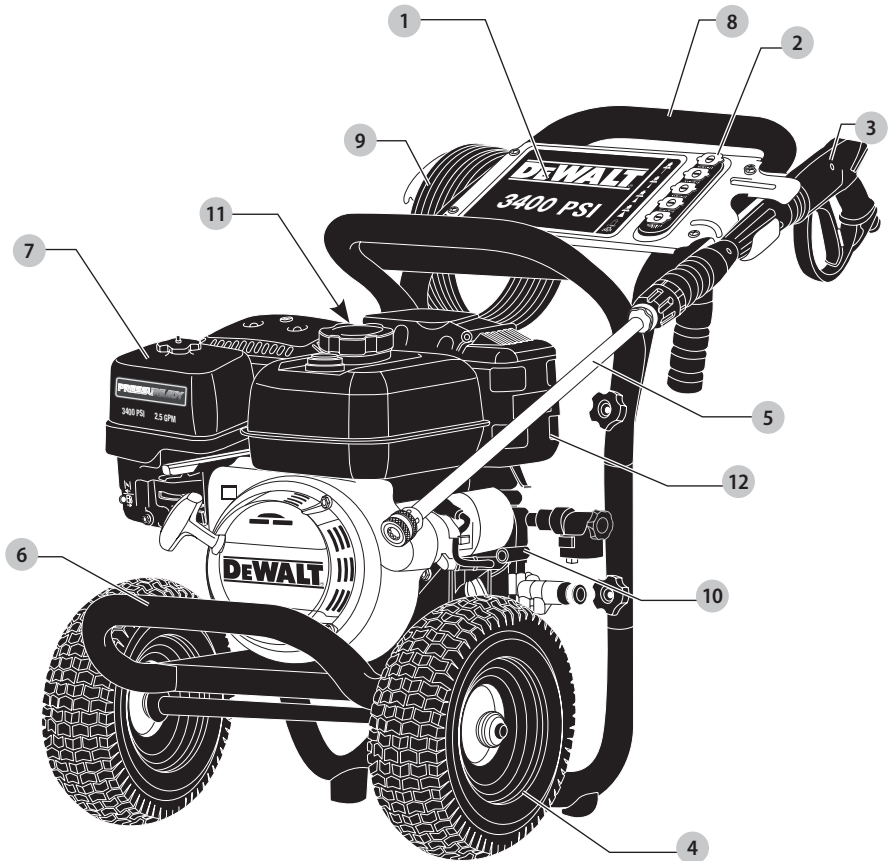

**ADVERTENCIA:** Lea todas las advertencias de seguridad e instrucciones. El incumplimiento de las advertencias e instrucciones puede provocar descargas eléctricas, incendios o lesiones graves.



**ADVERTENCIA:** Para reducir el riesgo de lesiones, lea el manual de instrucciones.

SI TIENE ALGUNA DUDA O ALGÚN COMENTARIO SOBRE ÉSTA U OTRA HERRAMIENTA, LLÁMENOS AL NÚMERO GRATUITO: 1-877-362-4271.

## Instrucciones de seguridad importantes



**PELIGRO: Monóxido de carbono.** Usar un motor en interiores lo matará en minutos. El escape del motor contiene altos niveles de monóxido de carbono (CO), un gas venenoso que no puede ver ni oler. Puede estar inhalando CO aún si no huele los gases del escape del motor.



**ADVERTENCIA:** Este producto y su escape contienen sustancias químicas reconocidas por el Estado de California como causantes de cáncer, defectos de nacimiento u otros problemas reproductivos.

- **NUNCA** use un motor en el interior de casas, garajes, sótanos u otras áreas parcialmente cerradas. En esas áreas se pueden acumular niveles mortales de monóxido de carbono. Usar un ventilador o abrir puertas y ventanas **NO** suministra suficiente aire fresco.
- **SÓLO** úselo en exteriores y lejos de ventilaciones, puertas y ventanas abiertas. Estas aberturas pueden atraer el escape del motor.
- Aun cuando el motor se use correctamente, el CO se puede infiltrar en su hogar, **SIEMPRE** utilice una alarma de CO a batería o con batería de reserva en la casa. **Antes de usar la alarma de CO**, lea y siga todas las instrucciones. Si comienza a sentir náuseas, mareos o debilidad, vaya a un lugar con aire fresco de inmediato. Consulte a un médico. Es posible que se haya envenenado con monóxido de carbono.



**ADVERTENCIA:** No opere esta unidad hasta que haya leído este manual de instrucciones y el del motor y las instrucciones de seguridad, operación y mantenimiento.



**ADVERTENCIA:** Cuando use este producto, siempre debe seguir precauciones básicas, incluidas las siguientes:

1. Lea todas las instrucciones antes de usar el producto.
2. Para reducir el riesgo de lesiones, debe supervisar atentamente cuando un producto se use cerca de niños.
3. **Aprenda a detener el producto y a drenar la presión con rapidez.** Familiarícese bien con los controles.
4. Esté alerta; ponga atención en lo que está haciendo.
5. No opere el producto cuando esté cansado o bajo la influencia de alcohol o drogas.

6. No deje que otras personas entren al área de operación.

7. **No se estire ni se pare sobre una superficie que no brinde estabilidad.** Conserve el equilibrio adecuado y manténgase parado correctamente en todo momento.

8. Siga las instrucciones de mantenimiento especificadas en el manual.



**PELIGRO: RIESGO DE INYECCIÓN O LESIÓN GRAVE. MANTÉNGASE ALEJADO DE LA BOQUILLA. NO DIRIJA EL FLUJO DE AGUA HACIA PERSONAS. ESTE PRODUCTO SÓLO DEBE SER UTILIZADO POR OPERADORES ENTRENADOS.**



**ADVERTENCIA:** Es posible que este producto no esté equipado con un silenciador apagachispas. Si el producto no está equipado con este dispositivo y se usará alrededor de materiales inflamables o sobre tierra cubierta con materiales como cultivos agrícolas, bosques, malezas, césped u otros elementos similares, debe instalarse un apagachispas aprobado. Éste es un requisito legal en el estado de California. Que el motor no esté equipado con un apagachispas, como se define en la sección 4442 del Código de Recursos Públicos de California, ni se mantenga en un orden de trabajo eficaz, constituye una infracción a la sección 130050 y/o a las secciones 4442 y 4443 de los estatutos de California. Los apagachispas también se requieren en ciertas tierras del Servicio Forestal de los EE.UU. y pueden ser obligatorios por ley en virtud de otros estatutos y ordenanzas.



**ADVERTENCIA:** Este producto y su escape pueden exponerlo a productos químicos, incluyendo plomo, compuestos de plomo y monóxido de carbono que de acuerdo con el Estado de California producen cáncer y defectos de nacimiento u otros daños reproductivos. Por mayor información visite [www.P65Warnings.ca.gov](http://www.P65Warnings.ca.gov).

## CONSERVE ESTAS INSTRUCCIONES



**PELIGRO: RIESGO DE EXPLOSIÓN O INCENDIO**

### ¿QUÉ PUEDE SUCEDER?

- La gasolina derramada y sus vapores pueden encenderse a causa de chipas de cigarrillos, arcos eléctricos, gases de escape y componentes calientes del motor, como el silenciador

### CÓMO EVITARLO

- Apague el motor y deje que se enfríe antes de poner combustible en el tanque.
- Sea cuidadoso al llenar el tanque para evitar el derrame de combustible. Aleje la lavadora a presión del área combustible antes de poner en marcha el motor.



- El calor expandirá el combustible dentro del tanque, lo que podría provocar un derrame y una posible explosión incendio
- Llene el tanque hasta 12,7 mm (1/2") por debajo de la parte inferior del cuello de llenado, a fin de brindar espacio para la expansión del combustible.

- La operación de la lavadora a presión en un entorno explosivo podría provocar un incendio
- Opere y coloque combustible al equipo en áreas bien ventiladas y libres de obstrucciones. Equipe las áreas con un extintor de incendios adecuado para incendios por gasolina.

- La colocación de materiales contra o cerca de la lavadora a presión puede interferir con la ventilación adecuada del equipo, lo que causaría un sobrecalentamiento y podría encender los materiales.
- Nunca opere la lavadora a presión en un área que tenga malezas secas.

- El calor del escape del silenciador puede dañar las superficies pintadas, derretir los materiales sensibles al calor (como revestimientos interiores, plástico, goma, vinilo o la propia manguera de presión) y perjudicar a las plantas naturales.
- Mantenga siempre la lavadora a presión a una distancia mínima de 1,2 m (4') de las superficies (tales como casas, automóviles o plantas naturales) que podrían sufrir daños por el calor del escape del silenciador.

- El combustible que no se almacena en forma correcta podría causar la ignición accidental. Si no se lo resguarda adecuadamente, podría terminar en manos de niños u otras personas no calificadas.
- Almacene el combustible dentro de un contenedor aprobado por CARB (California Air Resources Board) o EPA (Environmental Protection Agency) en un lugar seguro, lejos del área de trabajo.

- El uso de ácidos, productos químicos tóxicos o corrosivos, venenos, insecticidas o cualquier clase de solventes inflamables con esta unidad, podría ocasionar lesiones serias o la muerte.
- No rocíe líquidos inflamables.



**PELIGRO: RIESGO RESPIRATORIO (ASFIXIA)**

**¿QUÉ PUEDE SUCCEDER?**

- La inhalación de vapores de escape causará lesiones graves o la muerte. El escape del motor contiene monóxido de carbono, un gas inodoro que es fatal.

**CÓMO EVITARLO**

- Opere la lavadora a presión en un área bien ventilada. Evite los lugares cerrados como garajes, sótanos, etc.
- Nunca opere la unidad en un lugar en el que haya otras personas o animales.

- Algunos químicos/jabones de limpieza contienen sustancias que podrían causar lesiones a la piel, ojos o pulmones

- Use únicamente químicos/jabones de limpieza específicamente recomendados para lavadoras de alta presión. Siga las recomendaciones de los fabricantes. No use lejía de cloro ni otro compuesto corrosivo.



**PELIGRO: RIESGO DE INYECCIÓN DE LÍQUIDO Y LACERACIÓN**

**¿QUÉ PUEDE SUCCEDER?**

- Si lavadora a presión está equipada con PRESSUREADY®. La lavadora a presión se puede arrancar simplemente apretando el gatillo de la pistola de rocío.

**CÓMO EVITARLO**

- La pistola de rocío de Bloqueo automático se debe usar para ayudar a evitar el arranque accidental. Sólo use partes de reemplazo idénticas.

- Su lavadora a presión opera el líquido con una presión y velocidad lo suficientemente altas como para penetrar la carne humana y animal, y por ello podría ocasionar una amputación u otra lesión grave. Las pérdidas causadas por accesorios sueltos o mangueras dañadas pueden producir lesiones por inyección. **NO TRATE LA INYECCIÓN DE LÍQUIDO COMO SI FUERA UN SIMPLE CORTE** Consulte al médico de inmediato.
- Inspeccione la manguera de alta presión periódicamente. Reemplace la manguera de inmediato si está dañada, gastada, se derritió por contacto con el motor o evidencia signos de grietas, burbujas, agujeros u otros tipos de pérdida. Nunca tome una manguera de alta presión que tenga una pérdida o esté dañada.
- Nunca toque, tome ni trate de cubrir un agujero o causa de pérdida de agua similar en la manguera de alta presión. El flujo de agua ESTÁ a alta presión y PENETRARÁ la piel.
- Nunca coloque las manos frente a la boquilla.
- No dirija el pulverizador hacia sí mismo u otras personas.
- Asegúrese de que la manguera y los accesorios estén ajustados y en buenas condiciones. Nunca se sujete de la manguera ni de los accesorios durante la operación.
- No permita que la manguera entre en contacto con el silenciador.
- Nunca coloque ni quite la varilla ni los accesorios de la manguera mientras el sistema esté presurizado.
- Cuando use varillas o pistolas de rocío de reemplazo con esta lavadora a presión, no use una varilla y/o combinación de varilla/ pistola que tenga una longitud más corta de la que se proporcionó con esta lavadora a presión medida desde el extremo de la boquilla de la varilla de rocío al gatillo de la pistola de rocío.

- Podría resultar herido si la presión del sistema no se reduce antes de intentar realizarle mantenimiento o desarmarlo.
- Para liberar la presión del sistema, apague el motor, cierre el suministro de agua y jale el gatillo de la pistola de rocío hasta que deje de fluir agua.
- Use solamente accesorios, ya que tienen una capacidad nominal igual o mayor que la capacidad nominal de la lavadora a presión.



**⚠ PELIGRO: RIESGO DE LESIÓN POR PULVERIZACIÓN**

**¿QUÉ PUEDE SUCEDER?**

- La pulverización de líquidos a alta velocidad puede hacer que los objetos se rompan y lancen partículas a gran velocidad.
- Los objetos livianos o no asegurados pueden convertirse en proyectiles peligrosos.

**CÓMO EVITARLO**

- Use siempre gafas de seguridad aprobadas según la ANSI Z87.1. Utilice ropa que lo proteja de una pulverización accidental.
- Nunca apunte el pulverizador a personas o animales.
- Asegure siempre el bloqueador del disparador cuando la varilla no esté en uso para evitar la operación accidental.
- Nunca asegure el disparador hacia atrás, en posición abierta permanente.



**! PELIGRO: RIESGO DE OPERACIÓN INSEGURA**

**¿QUÉ PUEDE SUCCEDER?**

- La operación insegura de su lavadora a presión podría producir lesiones graves o la muerte, a usted mismo o a otras personas.

**CÓMO EVITARLO**

- No utilice lejía de cloro ni otro compuesto corrosivo.
- Familiarícese con las operaciones y los controles de la lavadora a presión.
- Mantenga el área de operaciones libre de personas, mascotas y obstáculos.
- No opere el producto cuando esté cansado o bajo la influencia de alcohol o drogas. Manténgase alerta en todo momento.
- Nunca anule las características de seguridad de este producto.
- No opere la máquina si faltan piezas o están rotas. Sólo use partes de reemplazo idénticas.
- Nunca deje la pistola/varilla de rocío desatendida mientras la unidad esté en operación.

- Si no se sigue el procedimiento de arranque manual, el motor puede retroceder causando lesiones serias a la mano y el brazo.

- Si el motor no arranca después de halar dos veces, apriete el disparador de la pistola para aliviar la presión de la bomba. Hale del cable de arranque lentamente hasta sentir cierta resistencia. Entonces, hale de él rápidamente para evitar el retroceso y que se produzcan lesiones en las manos o los brazos.

- La pistola/varilla pulverizadora es una herramienta de limpieza poderosa, que podría parecer un juguete ante los ojos de un niño.

- Mantenga a los niños alejados de la lavadora a presión en todo momento.

- La fuerza reactiva de la pulverización hará que la pistola/varilla retroceda, lo cual podría hacer que el operador se resbale, caiga o apunte el pulverizador hacia una dirección incorrecta. El control inadecuado de la pistola/varilla puede causar lesiones al usuario y a otras personas.
- No se estire demasiado ni se pare en una superficie que no brinde estabilidad.
- No use la lavadora a presión cuando esté subido a una escalera.
- Agarre la pistola/varilla firmemente con ambas manos. Espere que la pistola retroceda cuando la dispare.



**! PELIGRO: RIESGO DE LESIÓN O DAÑO A LA PROPIEDAD AL TRANSPORTAR O ALMACENAR LA UNIDAD**

**¿QUÉ PUEDE SUCCEDER?**

- Se puede producir una pérdida o derrame de combustible y aceite, lo cual podría generar peligro de incendio o inhalación. Puede causar lesiones graves o la muerte. Los derrames de combustible o aceite dañarán alfombras, pintura y otras superficies de vehículos o remolques.
- Si la unidad no se almacena o transporta en posición vertical, el aceite podría llenar el cilindro y dañar el motor.

**CÓMO EVITARLO**

- Si la lavadora a presión está equipada con una válvula de cierre de combustible, colóquela en la posición cerrada antes de transportar la unidad, a fin de evitar pérdidas de combustible. Si la lavadora no está equipada con esta válvula, drene el combustible del tanque antes de transportarla. Sólo transporte combustible en un contenedor aprobado por CARB (California Air Resources Board) o EPA (Environmental Protection Agency). Coloque siempre la lavadora a presión en un tapete protector cuando la transporte, para proteger al vehículo de daños por pérdidas. Siempre transporte y almacene la unidad en posición vertical. Quite la lavadora a presión del vehículo inmediatamente una vez que haya llegado a destino.



**! PELIGRO: RIESGO DE DESCARGA ELÉCTRICA**

**¿QUÉ PUEDE SUCEDER? CÓMO EVITARLO**

- La pulverización de tomacorrientes o interruptores eléctricos, u objetos conectados a un circuito eléctrico podría provocar una descarga eléctrica fatal.
- Desenchufe todos los productos que operan con electricidad antes de intentar limpiarlos. No dirija el pulverizador hacia tomacorrientes e interruptores eléctricos.



**! PELIGRO: RIESGO DE QUEMADURA QUÍMICA**

**¿QUÉ PUEDE SUCEDER? CÓMO EVITARLO**

- El uso de ácidos, químicos tóxicos o corrosivos, venenos, insecticidas o cualquier tipo de solvente inflamable con este producto podría provocar una lesión grave o la muerte
- No pulverice ácidos, gasolina, kerosén o cualquier otro material inflamable con este producto. Utilice sólo detergentes, limpiadores y desgrasadores para uso doméstico recomendados para lavadoras a presión.
- Utilice ropa que le proteja los ojos y la piel del contacto con los materiales pulverizados.



**! ADVERTENCIA: RIESGO DE DE ESTALLIDO**

**¿QUÉ PUEDE SUCEDER? CÓMO EVITARLO**

- **El inflado excesivo de los neumáticos podría causar lesiones graves y daño a la propiedad.**
- Utilice un medidor de presión de neumáticos para controlar la presión de éstos antes de cada uso y mientras los infla; observe el flanco para ver la presión correcta del neumático.

**NOTA:** Los tanques de aire, los compresores y el equipo similar que se usa para inflar neumáticos pueden llenar neumáticos pequeños como éstos con mucha rapidez. Ajuste el regulador de presión sobre el suministro de aire a un valor no superior a la calificación de la presión del neumático. Agregue aire en forma gradual y use con frecuencia el medidor de presión de neumáticos para evitar inflarlos en exceso.

- La pulverización de líquidos a alta velocidad dirigida hacia los flancos de los neumáticos (como los de los automóviles, remolques y otros vehículos similares) podría dañar el flanco y provocar lesiones graves.
- En las lavadoras a presión de más de 11032 kpa (1600 psi) utilice la pulverización en abanico más ancha (boquilla de 40°) y pulverice a una distancia mínima de 200 mm (8") del flanco del neumático. No pulverice directamente sobre la unión entre el neumático y el borde.



**! ADVERTENCIA: RIESGO DE SUPERFICIES CALIENTES**

**¿QUÉ PUEDE SUCEDER? CÓMO EVITARLO**

- El contacto con superficies calientes, tales como los componentes de escape de motores, podría causar quemaduras graves.
- Durante la operación, toque solamente las superficies de los controles de la lavadora a presión. Mantenga a los niños alejados de la lavadora a presión en todo momento. Es posible que ellos no reconozcan los peligros de este producto.



**! ADVERTENCIA: RIESGO DE LESIÓN POR LEVANTAR MUCHO PESO**

**¿QUÉ PUEDE SUCEDER? CÓMO EVITARLO**

- El intento de levantar un objeto muy pesado puede provocar lesiones graves.
- La lavadora a presión es demasiado pesada como para que la levante una sola persona. Consiga la ayuda de otras personas para levantarla.

**CONSERVE ESTAS INSTRUCCIONES PARA FUTURAS CONSULTAS**

**BATERÍAS Y CARGADORES**

La batería no viene completamente cargada de fábrica. Antes de utilizar la batería y el cargador, lea las siguientes instrucciones de seguridad y luego siga los procedimientos de carga indicados. Cuando pida baterías de repuesto, no olvide indicar el número de catálogo y el voltaje.

Su lavadora a presión usa un cargador DEWALT. Lea todas las instrucciones de seguridad antes de usar el cargador. Consulte la tabla al final de este manual para información sobre compatibilidad entre cargadores y baterías.

Para toda la información respecto al paquete de batería o cargador, llame al 1-800-4-DEWALT (1-800-433-9258) o visite nuestro sitio web en [www.dewalt.com](http://www.dewalt.com). El paquete de batería y el cargador se deben llevar a un centro de servicio DEWALT autorizado.

**Instrucciones Importantes de Seguridad Para Todos los Cargadores de Baterías**

 **ADVERTENCIA:** Lea todas las advertencias de seguridad y todas las instrucciones para el paquete de batería, el cargador y la lavadora a presión. No seguir las advertencias y las instrucciones puede provocar una descarga eléctrica, un incendio y/o lesiones graves.

- Antes de usar el cargador, lea todas las instrucciones y advertencias que se encuentren en el cargador, la unidad de batería y el producto que usa la unidad de batería.
- **NO intente cargar la unidad de batería con otros cargadores que no sean los descritos en este manual.** El cargador y la unidad de batería fueron específicamente diseñados para trabajar en conjunto.
- Estos cargadores no fueron diseñados para ser utilizados para más que cargar las baterías recargables DEWALT. Cualquier otro uso puede producir riesgo de incendios, descargas eléctricas o electrocución.
- No exponga el cargador a la lluvia o a la nieve.
- Tire del enchufe y no del cable cuando desconecte el cargador. De esta forma se reduce el riesgo de daño al enchufe y cable.
- Asegúrese de que el cable no sea ubicado de manera que podría ser pisado, causar que alguien tropiece con él o ser expuesto a otro tipo de daños y desgastes.
- No use un alargador a menos que sea absolutamente necesario. El uso de un alargador incorrecto podría producir riesgo de incendios, descargas eléctricas o electrocución.
- Cuando opere un cargador al exterior, hágalo siempre en un lugar seco y use un alargador apropiado para uso al exterior. El uso de un alargador apropiado para uso al exterior reduce el riesgo de descarga eléctrica.
- Los hilos del alargador deben ser de un calibre apropiado (AWG o American Wire Gauge) para

su seguridad. Mientras menor sea el calibre del hilo, mayor la capacidad del cable. Es decir, un hilo calibre 16 tiene mayor capacidad que uno de 18. Un cable de un calibre insuficiente causará una caída en la tensión de la línea dando por resultado una pérdida de energía y sobrecalentamiento. Cuando se utilice más de un alargador para completar el largo total, asegúrese que los hilos de cada alargador tengan el calibre mínimo. La tabla siguiente muestra el tamaño correcto a utilizar, dependiendo de la longitud del cable y del amperaje nominal de la placa de identificación. Si tiene dudas sobre cuál calibre usar, use un calibre mayor. Cuanto menor sea el número del calibre, más resistente será el cable.

**Calibre mínimo de conjuntos de cables**

| Voltios          | Longitud total del cable en pies (metros) |            |            |                |            |
|------------------|---|------------|------------|----------------|------------|
|                  | 120 V                                     | 25 (7,6)   | 50 (15,2)  | 100 (30,5)     | 150 (45,7) |
| 240 V            | 50 (15,2)                                 | 100 (30,5) | 200 (61,0) | 300 (91,4)     |            |
| Amperaje nominal | AWG                                       |            |            |                |            |
|                  | Más de                                    | No Más de  |            |                |            |
| 0                | 6   | 18         | 16         | 16             | 14         |
| 6                | 10  | 18         | 16         | 14             | 12         |
| 10               | 12  | 16         | 16         | 14             | 12         |
| 12               | 16  | 14         | 12         | No recomendado |            |

- No coloque ningún objeto encima del cargador ni coloque a este sobre una superficie blanda que pudiera bloquear las ranuras de ventilación y resultar en un calor interno excesivo. Coloque el cargador en un lugar alejado de cualquier fuente de calor. El cargador se ventila a través de las ranuras que se encuentran en la parte superior e inferior de la caja protectora.
- No opere el cargador si su cable o enchufe están dañados.
- No opere el cargador si ha recibido un golpe agudo, si se ha caído o si ha sido dañado de alguna otra forma. Llévelo a un centro de servicio autorizado.
- No desarme el cargador; llévelo a un centro de servicio autorizado cuando deba ser reparado. Si es reensamblado incorrectamente, puede causar descargas eléctricas, electrocución o incendios.
- Desenchufe el cargador antes de intentar limpiarlo. Esto reducirá el riesgo de descargas eléctricas. El retirar el paquete de baterías no reducirá este riesgo.
- **NUNCA** intente conectar 2 cargadores entre sí.
- El cargador está diseñado para operar con una corriente eléctrica estándar residencial de 120 V. No intente usarlo con ningún otro voltaje. Esto no aplica al cargador vehicular.

 **ADVERTENCIA:** Peligro de descarga eléctrica. No permita que ningún líquido se introduzca en el cargador. Puede producir descargas eléctricas.

 **ADVERTENCIA:** Peligro de quemaduras. No sumerja la unidad de batería en líquido de ningún tipo ni permita que se introduzca ningún tipo de líquido a la unidad de batería. Nunca intente abrir la unidad de batería por ningún motivo. Si la caja plástica de la

unidad de batería se triza o rompe, llévela a un centro de servicio para su reciclaje



**ATENCIÓN:** Peligro de quemaduras. Para reducir el riesgo de lesiones, sólo cargue unidades de batería recargables marca DeWALT. Otros tipos de batería podrían sobrecalentarse y reventar lo que podría resultar en lesiones corporales y daños a su propiedad.

**AVISO:** Bajo ciertas condiciones, cuando el cargador está enchufado a una toma de corriente, el cargador puede hacer cortocircuito si entra en contacto con algún material ajeno. Los materiales ajenos de naturaleza conductora, como el polvo de esmerilado, las placas de metal, la lana de acero, el papel de aluminio y otros, o cualquier acumulación de partículas metálicas deberían mantenerse alejados de las cavidades del cargador. Desenchufe siempre el cargador cuando no haya una unidad de batería en su cavidad. Desenchufe el cargador antes de intentar limpiarlo.

## Instrucciones de Seguridad Importantes Para Todas las Unidades de Batería



**ADVERTENCIA:** Lea todas las advertencias de seguridad y todas las instrucciones para el paquete de batería, el cargador y la lavadora a presión. No seguir las advertencias y las instrucciones puede provocar una descarga eléctrica, un incendio y/o lesiones graves.

- **No cargue o use la unidad de batería en atmósferas explosivas, como en presencia de líquidos, gases o polvos inflamables.** Puede que al insertar o sacar la unidad de batería del cargador se inflamen el polvo o los gases.
- **NUNCA fuerce la unidad de batería para que entre en el cargador. NO modifique la unidad de batería en ninguna forma para que entre en un cargador no compatible, pues puede producir una ruptura en la unidad de batería y causar lesiones corporales graves.** Consulte la tabla al final de este manual para ver la compatibilidad entre baterías y cargadores.
- Cargue las unidades de batería sólo en los cargadores designados por DeWALT.
- **NO salpique con ni sumerja en agua u otros líquidos.**
- **No guarde o use la lavadora a presión y el paquete de batería en ubicaciones donde la temperatura pueda alcanzar o exceder 104 °F (40 °C) (como en cobertizos exteriores o edificios de metal durante el verano).** Almacene las unidades de batería en lugares frescos y secos para maximizar su vida útil.  
**NOTA: No guarde el paquete de batería en la lavadora a presión. Siempre asegúrese que el gatillo de la pistola de rocío esté conectado. Nunca coloque cinta a la pistola de rocío esté en la posición ON (encendido).**
- **No exponga el paquete de batería o lavadora a presión/aparato a fuego o temperatura excesiva.** La exposición a fuego o temperatura mayor a 130 °C (265 °F) puede causar una explosión.

- **No incinere la unidad de batería, aunque esté completamente dañada o descargada. La unidad de batería puede explotar si se quema.** Cuando se queman unidades de batería de iones de litio, se producen gases y materiales tóxicos.
- **Si el contenido de la batería entra en contacto con la piel, lave el área de inmediato con agua y un jabón suave.** Si el líquido de la batería entra en contacto con sus ojos, enjuéguelos con agua y los ojos abiertos por 15 minutos o hasta que cese la irritación. Si se requiere de asistencia médica, el electrolito de la batería está compuesto por una mezcla de carbonatos orgánicos líquidos y sales de litio.
- **El contenido de los elementos abiertos de la batería puede causar irritación en el tracto respiratorio.** Salga al aire fresco. Si los síntomas persisten, busque asistencia médica.



**ADVERTENCIA:** Peligro de quemaduras. El líquido de la batería puede ser inflamable si se expone a chispas o llamas.



**ADVERTENCIA:** Peligro de incendio. Nunca intente abrir la unidad de batería por ningún motivo. Si la caja exterior de la unidad de batería se triza o daña, no la introduzca en el cargador. No triture, deje caer o dañe la unidad de batería. No use una unidad de batería o un cargador que haya sido golpeado, dejado caer, atropellado o dañado en cualquier forma (por ejemplo, perforado por un clavo, golpeado con un martillo, pisado). Lleve sus unidades de batería dañadas al centro de servicio para que sean recicladas.

## Transporte



**ADVERTENCIA:** Peligro de incendio. No guarde o transporte la batería de forma que los terminales expuestos de la misma puedan estar en contacto con objetos metálicos. Por ejemplo, no ponga la batería en delantales, bolsillos, cajas de herramientas, estuches de productos, cajones, etc., junto con clavos, tornillos, y llaves, etc. sueltos. **El transporte de baterías puede causar incendios si sus terminales inadvertidamente entran en contacto con materiales conductores como llaves, monedas, herramientas manuales y otros por el estilo.** El Reglamento sobre Materiales Peligrosos (HMR) del Departamento de Transporte de EE.UU. prohíbe transportar baterías comercialmente o en aviones en el equipaje de mano A MENOS que estén debidamente protegidas contra cortocircuitos. Por lo tanto, cuando transporte baterías individuales, asegúrese de que sus terminales estén protegidos y debidamente aislados de los materiales que pudieran entrar en contacto con ellos y provocar un cortocircuito.

**NOTA:** Las baterías de iones de litio no deben colocarse dentro del equipaje registrado.

**TRANSPORTE DE LA BATERÍA FLEXVOLT™ DE DeWALT**  
La batería FLEXVOLT™ de DeWALT tiene dos modalidades: **Uso y transporte.**

**Modalidad de uso:** Cuando la batería FLEXVOLT™ está independiente o está en un producto DEWALT de 20 V Máx\* funcionará como una batería de 20 V Máx\*. Cuando la batería FLEXVOLT™ está en un producto de 60 V Máx\* o 120 V Máx\* (dos baterías de 60 V Máx\*), funcionará como una batería de 60V Máx\*.

#### Modalidad de transporte:

Cuando la batería FLEXVOLT™ tiene puesta la tapa, la batería está en modalidad de transporte.

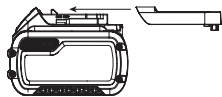

Cadenas de celdas están desconectadas eléctricamente dentro de la unidad de batería, lo que resulta en tres baterías con una capacidad nominal de vatios hora (Wh) inferior comparada con una batería con una capacidad nominal de vatios hora superior. Esta mayor cantidad de tres baterías con una capacidad nominal de vatios-hora menor puede hacer que la unidad de batería quede exenta de ciertos reglamentos de transporte que se imponen a las baterías con mayor capacidad nominal de vatios-hora.

La etiqueta en la batería indica dos capacidades nominales de vatios-hora (ver el ejemplo). Dependiendo de cómo se transporta la batería, debe usarse la capacidad nominal vatios-hora apropiada para determinar los requisitos de transporte aplicables. Si se utiliza la tapa de transporte, la unidad de batería será considerada tres baterías con la capacidad nominal de vatios-hora indicada para «Transporte». Si se transporta sin la tapa o en una herramienta, la unidad de batería será considerada una batería con la capacidad nominal de vatios-hora indicada al lado de «Uso».

Ejemplo de Marcado en Etiqueta de Uso y Transporte

**USE: 120 Wh Shipping: 3 x 40 Wh**

Por ejemplo, la capacidad nominal de Wh de Transporte puede indicar 3 x 40 Wh, lo que significa 3 baterías de 40 vatios-hora cada una. La capacidad nominal de Wh de Uso puede indicar 120 Wh (se implica 1 batería).

#### Unidades de Batería con Indicador de Carga

Algunas unidades de batería DEWALT incluyen un indicador de carga que consiste de tres luces LED verdes que indican el nivel de carga que queda en la unidad de batería.

El indicador de carga es una indicación de niveles aproximados de carga que quedan en la batería según los indicadores siguientes:

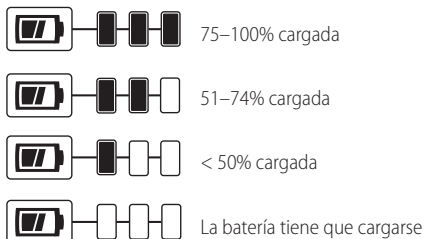

Para activar el indicador de carga, presione y sostenga el botón del indicador. Se iluminará una combinación de las tres luces LED verdes, que indicará el nivel de carga que queda. Cuando el nivel de carga está por debajo

del nivel útil, el indicador no se iluminará, y la batería deberá recargarse.



**NOTA:** El indicador de combustible sólo es una indicación de la carga que queda en el paquete de batería. No indica la funcionalidad de la lavadora a presión y está sujeto a variación en base en los componentes del producto, la temperatura y la aplicación del usuario final.

Para mayor información sobre unidades de batería con indicadores de carga, por favor llame al 1-800-4-DEWALT (1-800-433-9258) o visite nuestro sitio Web: [www.dewalt.com](http://www.dewalt.com).

#### El sello RBRC®

El sello RBRC® (Rechargeable Battery Recycling Corporation) en las baterías (unidades de batería) de níquel cadmio, níquel e hidruro metálico o de iones de litio indica que el costo de reciclaje de estas baterías (o unidades de batería) al llegar al final de su vida de servicio ya ha sido pagado por DEWALT. En algunas áreas, es ilegal depositar baterías de níquel cadmio, níquel e hidruro metálico o de iones de litio gastadas en la basura o la corriente de residuos sólidos urbanos; el programa Call 2 Recycle® proporciona una alternativa ecológica.

Call 2 Recycle, Inc., en cooperación con DEWALT y otros usuarios de baterías, han establecido programas en los Estados Unidos y Canadá para facilitar la recolección de baterías de níquel cadmio, níquel e hidruro metálico o de iones de litio gastadas. Al llevar sus baterías de níquel cadmio, níquel e hidruro metálico y de iones de litio gastadas a un centro de servicio autorizado por DEWALT o al minorista local para que sean recicladas, ayuda a proteger el medio ambiente y a conservar recursos naturales. También puede comunicarse con el centro de reciclaje de su localidad para mayor información sobre dónde llevar sus baterías gastadas.

RBRC® es una marca comercial registrada de Call 2 Recycle, Inc.



#### Introducción

El cargador de batería DCB107, DCB115 (Fig. A) está diseñado para cargar las unidades de baterías de iones de litio DEWALT 12 V Máx\* a 20 V Máx\*. Este cargador no requiere ajuste y está diseñado para que su operación sea tan fácil como sea posible. Simplemente coloque su unidad de batería en el receptáculo de un cargador enchufado y automáticamente cargará la unidad. Consulte la tabla al final de este manual para ver la compatibilidad entre cargadores y unidades de batería.

#### Carga de una batería (Fig. A)

1. Enchufe el cargador en una toma de corriente apropiada antes de introducir la batería.
2. Inserte la batería **23** en el cargador, comprobando esté bien fija. La luz roja (de carga) **25** parpadeará

continuamente para indicar que se ha iniciado el proceso de carga.

- La luz roja se quedará ENCENDIDA continuamente cuando se haya completado el proceso de carga. La batería estará entonces completamente cargada y podrá ser utilizada de inmediato o dejarse en el cargador. Para retirar el paquete de batería del cargador, presione el botón de liberación de la batería **24** en el paquete de batería y deslice el paquete de batería hacia afuera del cargador.

Fig. B

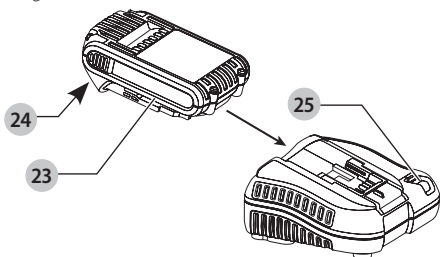

**NOTA:** Para asegurar el máximo rendimiento y vida útil de las baterías de iones de litio, cargue la batería completamente antes de usarla por primera vez.

### Funcionamiento del cargador

Consulte los indicadores a continuación relativos al estado de carga de la batería.

|  |                                       |             |  |
|--|---------------------------------------|-------------|--|
|  | Unidad en Proceso de Carga            | -----       |  |
|  | Unidad Cargada                        | —————       |  |
|  | Retraso por Unidad Caliente/<br>Fría* | ----- ————— |  |

\*La luz roja continuará parpadeando, pero una luz indicadora amarilla estará iluminada durante esta operación. Una vez que la batería haya llegado a una temperatura apropiada, la luz amarilla se apagará y el cargador continuará con el procedimiento de carga.

El cargador no cargará una batería defectuosa. El cargador indicará que la unidad de batería es defectuosa al no iluminarse.

**NOTA:** Esto también puede significar que hay un problema con el cargador.

Si el cargador indica un problema, lleve el cargador y el paquete de batería para que lo pruebe un centro de servicio autorizado DeWALT.

### Retraso por batería caliente/fría

Cuando el cargador detecta que una batería está demasiado caliente o demasiado fría, inicia automáticamente un Retraso por batería caliente/fría y suspende la carga hasta que la batería alcanza una temperatura adecuada. En ese momento, el cargador inicia automáticamente el modo de carga de la batería. Esta función garantiza la máxima duración de la batería.

Una batería fría se carga más lentamente que una batería caliente. La batería se cargará a ese ritmo más lento durante

todo el ciclo de carga y no volverá a cargarse a la velocidad de carga máxima incluso si la batería se calienta.

No opere nunca el cargador si el ventilador no funciona adecuadamente o si las ranuras de ventilación están obstruidas. No permita que entren objetos extraños dentro del cargador.

### Sistema de protección electrónica

Las lavadoras a presión de ion de litio están diseñadas con un Sistema electrónico de protección que protegerá el paquete de batería contra sobrecarga, sobrecalentamiento o descarga profunda.

La lavadora a presión se apagará automáticamente si se activa el sistema de protección electrónica. Si esto ocurre, coloque la batería de ion de litio en el cargador hasta que esté completamente cargada.

### Montaje en la pared

Estos cargadores están diseñados para montarse en la pared o colocarse en posición vertical sobre una mesa o superficie de trabajo. Si lo monta en la pared, coloque el cargador al alcance de una toma de corriente eléctrica y alejado de las esquinas u otras obstrucciones que puedan impedir el flujo de aire. Utilice la parte de atrás del cargador como pantalla para la ubicación de los tornillos de montaje en la pared. Monte el cargador firmemente utilizando tornillos para muro seco (comprados por separado) de un mínimo de 25,4 mm (1") de largo, con una cabeza de un diámetro de 7-9 mm (0,28-0,35"), atornillados en madera hasta una profundidad óptima dejando el tornillo expuesto aproximadamente 5,5 mm (7/32"). Alinee las ranuras en la parte trasera del cargador con los tornillos expuestos e introdúzcalos totalmente en las ranuras.

### Instrucciones de limpieza del cargador



**ADVERTENCIA:** Riesgo de descarga eléctrica.

Desconecte el cargador del tomacorriente de CA antes de limpiarlo. Para limpiar la suciedad y grasa del exterior del cargador puede usarse un paño o cepillo suave no metálico. No use agua ni soluciones limpiadoras.

### Notas importantes sobre la carga

- Se puede obtener una mayor duración y un mejor rendimiento si la unidad de batería se carga a una temperatura ambiente de 18–24 °C (65–75 °F). NO cargue la unidad de batería a una temperatura ambiental inferior a +4.5 °C (+40 °F) o superior a +40 °C (+104 °F). Esto es importante y evitará causar daños graves a la batería.
- Puede que el cargador y la unidad de batería se calienten ligeramente durante el proceso de carga. Esto es normal y no representa ningún problema. Para facilitar el enfriamiento de la unidad de batería después del uso, evite colocar el cargador o la unidad de batería en un lugar cálido, como un cobertizo metálico o un remolque sin aislamiento térmico.
- Si la unidad de batería no se carga correctamente:



- Verifique el funcionamiento de la toma enchufando una lámpara u otro aparato;
  - Revise que la toma de corriente no esté conectada a un interruptor de luz que corte la corriente cuando se corte la luz;
  - Mueva el cargador y la unidad de batería a un lugar donde la temperatura ambiental sea aproximadamente 18–24 °C (65–75 °F);
  - Si persisten los problemas de carga, lleve el paquete de batería y el cargador a su centro de servicio DEWALT autorizado.
- La unidad de batería debería ser recargada cuando no sea capaz de producir suficiente potencia para trabajos que eran fácilmente realizados antes. NO CONTINÚE usándola bajo estas circunstancias. Siga el procedimiento de carga. También puede cargar una unidad de batería que haya sido usada parcialmente cuando lo desee, sin dañarla.
  - Los materiales ajenos conductores por naturaleza, tales como, pero sin limitarse a, el polvo del esmerilado, las virutas metálicas, la lana de acero, el papel de aluminio o cualquier acumulación de partículas metálicas deberían mantenerse alejados de las cavidades del cargador. Desenchufe siempre el cargador de la toma de corriente cuando no haya una unidad de batería en su cavidad. Desenchufe el cargador antes de intentar limpiarlo.
  - No congele ni sumerja el cargador en agua o cualquier otro líquido.

## Recomendaciones de almacenamiento

**AVISO:** NO guarde el paquete de batería en la lavadora a presión. SIEMPRE apague la unidad y retire el paquete de batería antes de almacenar.

- El mejor lugar de almacenamiento es uno que sea fresco y seco, lejos de la luz solar directa y del exceso de calor o frío.
- Para resultados óptimos durante tiempos prolongados de almacenamiento, se recomienda almacenar la unidad de batería completamente cargada en un lugar fresco y seco fuera del cargador.

**NOTA:** Las unidades de batería no deberían almacenarse completamente descargadas. La unidad de batería deberá recargarse antes de ser usada.

## GUARDE ESTAS INSTRUCCIONES PARA VOLVER A CONSULTAR EN EL FUTURO

## ENSAMBLE

### Ensamblado de la lavadora a presión

#### (Fig. A, C–F)

- Deslice el ensamble del mango **8** sobre el marco **6**. Alinee los orificios, inserte los pernos de la silla de montar **20** y fíjelos en su lugar con las perillas **21**.

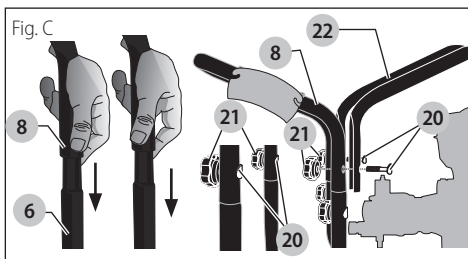

- Alinee los orificios en el mango secundario **22** con los orificios de montaje en el conjunto del mango **8**. Inserte los pernos de sujeción **20** a través de los orificios alineados y asegure la manija secundaria para manejar el conjunto con las perillas **21**. Apriételas hasta que estén ajustadas.

**⚠ ATENCIÓN:** Riesgo de lesión personal. Evite colocar las manos entre el mango y el marco cuando realice el ensamblado para no pellizcarse.

- Conecte la manguera de alta presión **9** a la pistola pulverizadora **3**. Asegúrese de que esté firme.

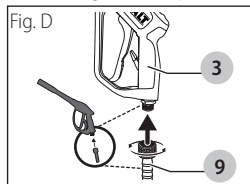

- Conecte la varilla **5** a la pistola pulverizadora **3**. Asegúrese de que la conexión esté firme.

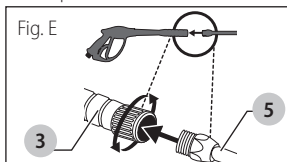

- Retire las boquillas de conexión rápida de cinco colores de la bolsa plástica e insértelas en de la arandela aislante correcta en el soporte para boquillas. Las boquillas están codificadas por color, para coincidir con las boquillas coloreadas del ensamblado del panel.

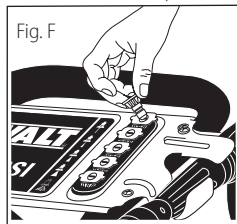

- Revise la presión de las llantas y agregue aire si es necesario.

**NOTA:** Los tanques de aire, los compresores y el equipo similar que se usa para inflar neumáticos puede llenar neumáticos pequeños como éstos con mucha rapidez. Ajuste el regulador de presión en el suministro de aire a un valor que no supere el de la presión del neumático.

Agredir aire en forma gradual y use con frecuencia el medidor de presión de neumáticos para evitar inflarlos.



**ADVERTENCIA:** Riesgo de explosión. Utilice un medidor de presión de neumáticos para controlar la presión de éstos antes de cada uso y mientras los infla; observe el flanco para ver la presión correcta del neumático.

## OPERACIÓN

### Ajustes a la presión (Fig. G)

El valor de la presión está preestablecido desde fábrica para lograr presión y limpieza óptimas. Si desea bajar la presión, siga estas instrucciones.

1. Aléjese de la superficie por limpiar. Mientras más alejada esté la boquilla, menor será la presión en la superficie a limpiar.
2. Cambie a la boquilla de 40° (blanca). Esta boquilla libera un flujo de agua potente y un patrón de pulverización más ancho. Consulte la sección **Boquillas para la varilla pulverizadora**.
3. La bomba de alta presión de esta lavadora a presión viene equipada con una función de descarga ajustable **30** que permite ajustar el nivel de presión. Para reducir la presión, gire la perilla de control de presión de la bomba en sentido contra horario hasta la presión deseada.

Para volver la bomba a la presión original de fábrica, gire la perilla de control de presión de la bomba en sentido horario hasta que se detenga.

**AVISO:** NO intente ajustar la perilla de control de presión más allá del tope incorporado ya que podría dañar la bomba.

**AVISO:** NO ajuste la perilla de control de presión de más. Si la ajusta de más, la perilla PODRÍA romperse y perder inmediatamente la presión de agua con un elevado costo de reparación de la unidad.

**AVISO:** NO intente aumentar la presión de la bomba. Establecer una presión mayor que la configurada de fábrica puede dañar la bomba.

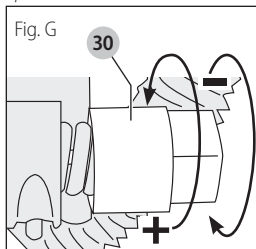

### Boquillas para la Varilla Pulverizadora (Fig. A, H)

Las boquillas para la varilla pulverizadora están guardadas en el soporte para boquillas **2** en el ensamblado del panel **1**. Los colores del panel identifican la ubicación de la boquilla y el patrón de pulverización. Consulte el cuadro siguiente a fin de elegir la boquilla correcta para el trabajo por realizar.

| Color de la boquilla | Patrón de pulverización | Usos  | Superficies***                        |
|----------------------|-------------------------|---|---------------------------------------|
| Rojo                 | 0°<br>                  | potente precisión para limpieza muy intensa | metal u hormigón;<br>NO use en madera |
| Amarillo             | 15°<br>                 | limpieza intensa de áreas pequeñas          | metal, hormigón o madera              |
| Verde                | 25°<br>                 | limpieza intensa de áreas más grandes       | metal, hormigón o madera              |
| Blanco               | 40°<br>                 | cubre amplias áreas de limpieza             | metal, hormigón, madera o vinilo      |
| Negro                | presión baja<br>        | aplica químicos/ jabones de limpieza        | metal, hormigón, madera o vinilo      |

**\*\*\* AVISO:** La pulverización a alta presión de su lavadora puede dañar superficies como madera, vidrio, pintura, calcomanías y terminaciones de automóviles; y objetos delicados como flores y arbustos. Antes de pulverizar verifique el artículo por limpiar a fin de asegurarse de que sea lo suficientemente fuerte como para resistir el daño de la fuerza de la pulverización.

### Cambio de las Boquillas de la Varilla Pulverizadora (Fig. H)



**PELIGRO:** Riesgo de inyección de líquido. No dirija el flujo de agua hacia personas, piel y ojos desprotegidos, ni animales o mascotas. Se producirán lesiones graves.



**ADVERTENCIA:** Los objetos despedidos podrían causar lesiones graves. **NO** intente cambiar las boquillas mientras la lavadora a presión está funcionando. Apague el motor antes de hacerlo.

1. Tire el acople de conexión rápida hacia atrás e inserte la boquilla.
2. Libere el acople y gire la boquilla para asegurarse de que está asegurada dentro del acople.



**ADVERTENCIA:** Los objetos despedidos podrían causar lesiones graves. Asegúrese que la boquilla esté completamente insertada en el receptáculo de conexión rápida y el collar de conexión rápida (frontal) antes de apretar el gatillo de la pistola de rocío.

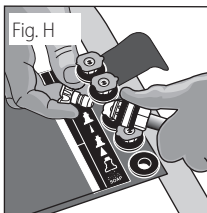

## Químicos/jabones de limpieza

La aplicación de químicos o jabones de limpieza es una operación de baja presión.

**NOTA:** Sólo use químicos y jabones de limpieza diseñados para uso con lavadoras a presión. **No utilice blanqueador.**

### Para aplicar químicos/jabones de limpieza (Fig. I)

1. Presione la manguera de químico/jabón **26** sobre el accesorio con puás ubicado cerca de la conexión de la manguera de alta presión de la bomba como se muestra.

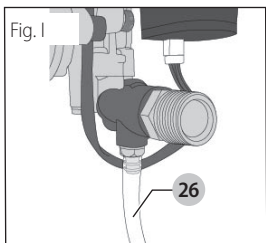

2. Coloque el otro extremo de la manguera de químico/jabón con el filtro dentro del contenedor que tiene el químico/jabón de limpieza. **NOTA:** Por cada 10 galones (38 litros) de agua bombeados se usará 1 galón (3.8 litros) de químico/jabón de limpieza.
3. Instale la boquilla de baja presión (negra) en el accesorio de conexión rápida de la varilla de rocío, consulte **Boquillas de varilla de rocío**. **NOTA:** Los químicos/jabones de limpieza no se succionarán si la boquilla de jabón negra no está instalada en la varilla de rocío.
4. **Después de usar químicos/jabones de limpieza**, coloque la manguera de químico/jabón de limpieza en un contenedor de agua limpia y extraiga agua limpia a través del sistema de inyección de químico para enjuagar el sistema minuciosamente.

**AVISO:** *Riesgo de daño a la propiedad. La falla en hacerlo podría causar daño a la bomba. Las bombas dañadas debido a químicos/jabones de limpieza no estarán cubiertas bajo la garantía.*

## Puesta en Marcha

**!** **ADVERTENCIA:** Para reducir el riesgo de lesión, lea los manuales de instrucciones de la lavadora a presión y del motor antes de poner en marcha la unidad.

**!** **PELIGRO:** Riesgo de inyección de fluidos y laceración. Cuando utilice la configuración de alta presión, **NO** permita que el rocío de alta presión entre en contacto

con la piel, los ojos o mascotas, animales o personas. Se producirán lesiones graves.

- Su lavadora opera el líquido con una presión y velocidad lo suficientemente altas como para penetrar la carne humana y animal, y esto podría provocar una amputación u otra lesión grave. Las pérdidas causadas por accesorios sueltos o mangueras dañadas pueden provocar lesiones por inyección. **NO TRATE LA INYECCIÓN DE LÍQUIDO COMO SI FUERA UN SIMPLE CORTE.** Consulte a un médico de inmediato.
- Nunca deje la pistola/varilla de rocío desatendida mientras la unidad esté en operación o encendida. Cuando opere en modo de sistema **PRESSUREADY®**, el motor y el flujo de aire se detendrán cuando se libere el gatillo de la pistola de rocío. Cuando se apriete el gatillo de la pistola de rocío de nuevo, el motor y el flujo de agua volverán a arrancar automáticamente.

**!** **PELIGRO: Monóxido de carbono. Usar un motor en interiores lo matará en minutos. El escape del motor contiene altos niveles de monóxido de carbono (CO), un gas venenoso que no puede ver ni oler. Puede estar inhalando CO aún si no huele los gases del escape del motor.**

- La inhalación de vapores de escape causará lesiones graves o la muerte. El escape del motor contiene monóxido de carbono, un gas inodoro que es fatal.
- Opere la lavadora a presión en un área bien ventilada. Evite los lugares cerrados como garajes, sótanos, etc.
- Nunca opere la unidad en un lugar en el que haya otras personas o animales.

**!** **ADVERTENCIA:** Riesgo de incendio, asfixia y quemadura. **NUNCA** llene el tanque de combustible cuando el motor esté encendido o caliente. No fume mientras llena el tanque.

- Retire la batería antes de llenar el tanque de combustible. No llene el tanque de combustible cuando la batería esté instalada.
- **NUNCA** llene el tanque de combustible por completo. Llene el tanque hasta 12,7 mm (1/2") por debajo de la parte inferior del cuello de llenado, a fin de brindar espacio para la expansión del combustible Limpie cualquier derrame de combustible del motor y el equipo antes de poner en marcha el motor.
- **NO** deje que las mangueras entren en contacto con el silenciador del motor, que estará muy caliente, durante o inmediatamente después de usar la lavadora a presión. La garantía **NO** cubrirá el daño a las mangueras que se produzca por el contacto con superficies muy calientes del motor.

**AVISO:** **NUNCA** jale la manguera de suministro de agua o alta presión para mover la lavadora a presión. Esto podría dañar la manguera y/o la entrada/salida de la bomba.

- NO use agua caliente, sólo agua fría.
- NUNCA cierre el suministro de agua mientras el motor de la lavadora a presión esté encendido, esto dañaría la bomba.
- **CUANDO OPERE EN MODO MANUAL ÚNICAMENTE:** NO detenga la pulverización de agua durante más de dos minutos por vez. La bomba opera en modo de derivación cuando no se presiona el disparador de la pistola pulverizadora. Cuando la temperatura del interior de la bomba se eleva demasiado, la válvula de descompresión térmica (13, Fig. J) se abrirá y liberará un chorro de agua, en un esfuerzo por disminuir la temperatura interior de la bomba. Después, la válvula se cerrará. Si la bomba queda en modo de derivación durante más de dos minutos, sus componentes internos podrían dañarse.

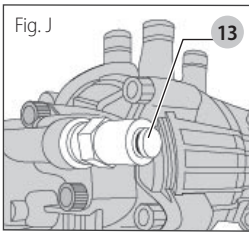

**IMPORTANTE:** Esta lavadora a presión puede arrancar en dos modos, Modo de Sistema PRESSUREADY® o Modo Manual. Siga las instrucciones cuidadosamente para el modo elegido.

**Procedimiento de arranque de modo de sistema PRESSUREADY® (Fig. A, K-S)**

1. En un área bien ventilada al aire libre, agregue gasolina sin plomo nueva de alta calidad con un octanaje de 86 o superior. No llene de más. Limpie el combustible derramado antes de poner en marcha el motor. Consulte el manual de instrucciones del motor para conocer el procedimiento correcto.

**IMPORTANTE:** Ethanol Shield™ (se vende por separado) es un estabilizador de combustible que ayuda a eliminar y prevenir los problemas relacionados con el etanol en equipos de potencia. Siga las instrucciones en el envase y añadir a la gasolina.



**AVISO:** Utilice a combustibles que contengan más de 10% de etanol no están aprobado para su uso en este producto por reglamentos de la EPA y puede dañar la unidad y anular la garantía.

2. Controle el nivel de aceite del motor. Consulte el manual de instrucciones del motor para conocer el procedimiento correcto.

**AVISO:** El motor se envía sin aceite. Antes de arrancar el motor, agregue el aceite provisto. Ocurrirá daño al motor si se opera sin aceite, este daño no estará cubierto bajo la garantía.

3. Asegúrese que el interruptor ON/OFF 27 esté en la posición OFF.

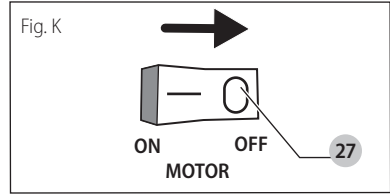

4. Coloque la palanca de la válvula de control esté en la posición ON.

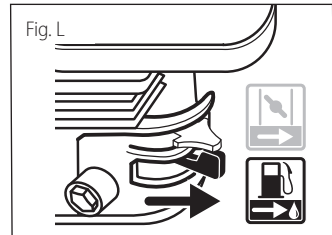

5. Conecte la manguera de agua a la fuente de agua fría. Encienda la fuente de agua para retirar todo el aire de la manguera y lave cualquier desecho. Cuando haya una corriente de agua estable presente, cierre la fuente de agua fría.
6. Verifique que la pantalla del filtro 14 esté en la entrada de agua de la bomba. Si el filtro no es plano, el lado convexo deber ver hacia afuera.

**AVISO:** Si no se usa un filtro de pantalla de entrada, se pueden dañar los componentes de la bomba y anular la garantía.

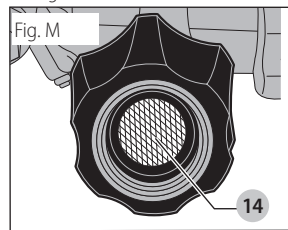

7. Conecte la fuente de agua fría 15 a la entrada de la bomba. **NOTA:** La fuente de agua debe proporcionar, como mínimo, 19 litros (5 galones) por minuto a 20 psi (138 kPa). **NOTA:** La lavadora a presión no arrancará en modo de sistema PRESSUREADY® con bajo flujo de agua.

**ADVERTENCIA:** Para reducir la posibilidad de contaminación proteja siempre el sistema contra la contracorriente cuando realice una conexión al sistema de agua potable.

- Conecte la manguera de alta presión **9** con la salida de la bomba.

Fig. N

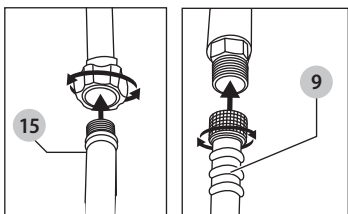

- Conecte la manguera de alta presión **9** a la pistola de rocío. Garantice que esté segura. Consulte **Ensamble**.
- Conecte la varilla **5** a la pistola de rocío. Garantice que la conexión esté segura. Consulte **Ensamble**.
- Conecte la boquilla QC a la varilla de rocío. Elija la boquilla correcta para el trabajo que se va a realizar, consulte **Boquillas de varilla de rocío**. Si aplica químicos/jabones de limpieza, consulte **Químicos/jabones de limpieza**.
- Abra la fuente de agua fría.

**AVISO:** *Riesgo de daño a la propiedad. La falla en hacerlo podría causar daño a la bomba.*

- Retire todo el aire de la bomba y la manguera de alta presión presionando el gatillo de la pistola de rocío durante aproximadamente 30 segundos o hasta que haya una corriente de agua estable presente. Libere el gatillo de la pistola de rocío.

- Instale el paquete de batería:



**ADVERTENCIA:**

- Asegúrese que el interruptor ON/OFF del motor esté en la posición OFF para evitar el accionamiento del interruptor antes de retirar o instalar la batería.
- NO inserte/retire la batería mientras el motor esté en operación.
- SÓLO USE** baterías recargables DEWALT, el uso de cualquier otra batería anulará la garantía.

**NOTA:** Para mejores resultados, asegúrese que su paquete de batería esté completamente cargado.

- Abra la cubierta del alojamiento de la batería:** Presione el bloqueo de resorte hacia abajo (**1**) para desbloquear la cubierta y jale la cubierta hacia arriba para abrir (**2**).

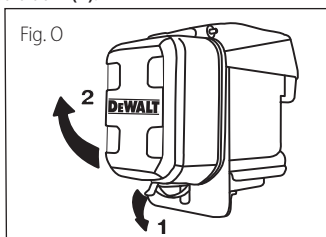

- Para instalar el paquete de batería:** Inserte el paquete de batería **23** en el alojamiento de batería **12** como se muestra en la Fig. P hasta que esté completamente asentado y se escuche un clic audible. Asegúrese que el paquete de batería esté completamente asentado y completamente asegurado en su posición.
- Cierre y bloquee la cubierta del alojamiento de la batería.
- La luz verde, amarilla, y roja en la caja de control PRESSUREADY® se deben iluminar momentáneamente y después apagarse. La luz azul en el botón ON/STOP debe parpadear.

Fig. P

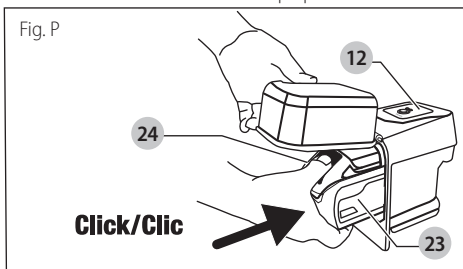

- Coloque el interruptor ON/OFF del motor **27** en la posición ON.

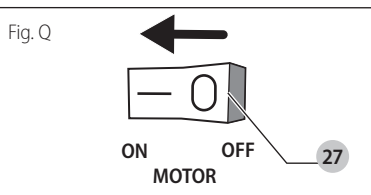

- Presione el botón ON/STOP **28** durante 2 segundos. La luz READY verde se iluminará. La luz WATER FLOW amarilla también se debe iluminar para verificar que el agua esté conectada adecuadamente y abierta.

Fig. R

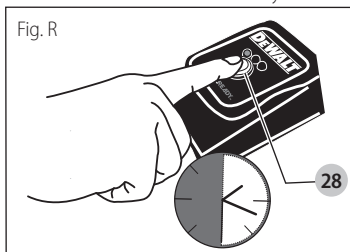

- Cuando la luz verde lista del sistema se ilumine, oprima el gatillo de la pistola de rocío para arrancar el motor. Después de presionar el gatillo de la pistola de rocío, tomará aproximadamente 3 segundos para que el motor arranque. Después que arranque el motor, el flujo de agua comenzará y la luz amarilla de flujo de agua se iluminará. Consulte la **TABLA DE CÓDIGOS DE FALLA PRESSUREADY®** en la sección **Solución de problemas** para más información.

**NOTA:** La pistola de rocío está equipada con un bloqueo de gatillo cargado por resorte 16. Libere el bloqueo del gatillo manualmente como se muestra en la Fig. S.

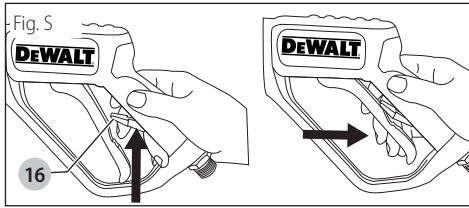

**⚠️ ADVERTENCIA:** Riesgo de operación insegura. Párese en una superficie estable y sujete la pistola/varilla de rocío firmemente con ambas manos. Espere que la pistola/varilla de rocío retroceda cuando se active.

18. Cuando se suelta el gatillo de la pistola de rocío, el flujo de agua se detendrá inmediatamente y el motor se apagará en aproximadamente 10 segundos. Asegúrese que el bloqueo del gatillo cargado por resorte se mueva hacia adelante a la posición bloqueada.

19. Para reiniciar la lavadora a presión, libere el bloqueo del gatillo manualmente y apriete el gatillo de la pistola de rocío y el motor se reiniciará. Tenga en cuenta que el motor tardará aproximadamente 3 segundos en arrancar después de apretar el gatillo de la pistola de rocío. Después que el motor arranque, comenzará el flujo de agua.

**⚠️ PELIGRO:** Riesgo de lesiones por rociado. Asegúrese que el bloqueo del gatillo cargado por resorte 16 se mueva hacia adelante a la posición bloqueada, cuando la pistola de rocío no esté en uso para evitar el rocío accidental.

**Procedimiento de arranque de Modo manual alterno (sin batería) (Fig. A, T-Z)**

1. En un área bien ventilada al aire libre, agregue gasolina sin plomo nueva de alta calidad con un octanaje de 86 o superior. No llene de más. Limpie el combustible derramado antes de poner en marcha el motor. Consulte el manual de instrucciones del motor para conocer el procedimiento correcto.

**IMPORTANTE:** Ethanol Shield™ (se vende por separado) es un estabilizador de combustible que ayuda a eliminar y prevenir los problemas relacionados con el etanol en equipos de potencia. Siga las instrucciones en el envase y añadir a la gasolina.



**AVISO:** Utilice a combustibles que contengan más de 10% de etanol no están aprobado para su uso en este producto por reglamentos de la EPA y puede dañar la unidad y anular la garantía.

2. Controle el nivel de aceite del motor. Consulte el manual de instrucciones del motor para conocer el procedimiento correcto.

**AVISO:** El motor se envía sin aceite. Antes de arrancar el motor, agregue el aceite provisto. Ocurrirá daño al motor si se opera sin aceite, este daño no estará cubierto bajo la garantía.

3. Coloque el interruptor ON/OFF del motor 27 en la posición ON.

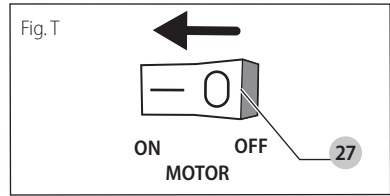

4. Coloque la palanca de la válvula de control esté en la posición ON.

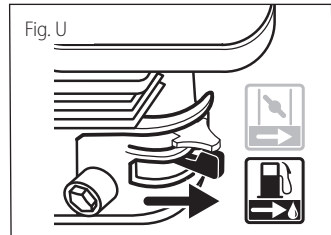

5. Mueva el estrangulador a la Posición CLOSED (cerrada).

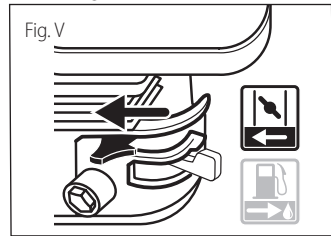

6. Conecte la manguera de agua a la fuente de agua fría. Encienda la fuente de agua fría para retirar todo el aire de la manguera y lave cualquier desecho. Cuando haya una corriente de agua estable presente, cierre la fuente de agua fría.

7. Verifique que la pantalla del filtro 14 esté en la entrada de agua de la bomba. Si el filtro no es plano, el lado convexo deber ver hacia afuera.

**AVISO:** Si no se usa un filtro de pantalla de entrada, se pueden dañar los componentes de la bomba y anular la garantía.

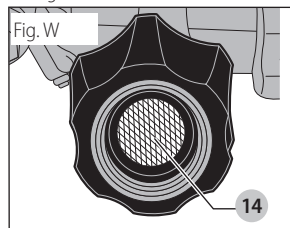

8. Conecte la fuente de agua fría **15** a la entrada de la bomba. **NOTA:** La fuente de agua debe proporcionar un mínimo de 5 galones por minuto a 20 psi (138 kPa).

**!** **ADVERTENCIA:** Para reducir la posibilidad de contaminación, siempre proteja contra el retroceso cuando esté conectado a un sistema de agua potable.

9. Conecte la manguera de alta presión **9** a la salida de la bomba.

Fig. X

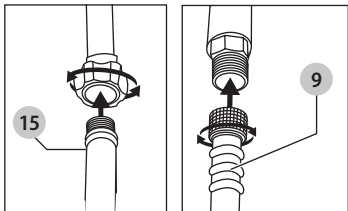

10. Conecte la manguera de alta presión **9** a la pistola de rocío. Garantice que esté segura. Consulte **Ensamble**.

11. Conecte la varilla **5** a la pistola de rocío. Garantice que la conexión esté segura. Consulte **Ensamble**.

12. Conecte la boquilla QC a la varilla de rocío. Elija la boquilla correcta para el trabajo que se va a realizar, consulte **Boquillas de varilla de rocío**. Si aplica químicos/jabones de limpieza, consulte **Químicos/jabones de limpieza**.

13. Abra la fuente de agua fría.

**AVISO:** Riesgo de daño a la propiedad. La falla en hacerlo podría causar daño a la bomba.

14. Retire todo el aire de la bomba y la manguera de alta presión presionando el gatillo de la pistola de rocío durante aproximadamente 30 segundos o hasta que haya una corriente de agua estable presente. Libere el gatillo de la pistola de rocío.

15. Jale la empuñadura de arranque de retroceso para arrancar el motor.

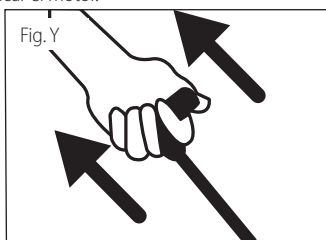

**!** **ADVERTENCIA:** Riesgo de operación insegura. Si el motor no arranca después de dos accionamientos, apriete el gatillo de la pistola de rocío para aliviar la presión de la bomba. Jale el cable de arranque lentamente hasta sentir resistencia. Luego, tire del cable rápidamente para evitar retrocesos y evitar lesiones en las manos o los brazos.

16. Mueva gradualmente el estrangulador a la posición ABIERTA después de que arranque el motor.

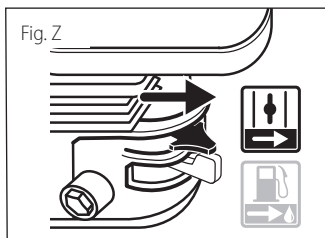

17. Presione el gatillo de la pistola para iniciar el flujo de agua.

**!** **ADVERTENCIA:** Riesgo de operación insegura. Párese en una superficie estable y sujete la pistola/varilla de rocío firmemente con ambas manos. Espere que la pistola retroceda cuando se acciona.

18. Suelte el gatillo para detener el flujo de agua.

**!** **ADVERTENCIA:** No permita que la unidad funcione durante más de dos minutos sin apretar el gatillo de la pistola de rocío. Esto podría causar sobrecalentamiento y daños a la bomba. Cuando la temperatura dentro de la bomba aumenta demasiado, la válvula de alivio térmico se abrirá y liberará un chorro de agua de la bomba para bajar la temperatura interna. La válvula se cerrará.

**!** **PELIGRO:** Riesgo de lesiones por rociado. Asegúrese que el bloqueo del gatillo cargado por resorte **16** (Fig. S) se mueva hacia adelante a la posición bloqueada, cuando la pistola de rocío no esté en uso para evitar el rocío accidental.

## Apagado (Fig. P, AA, BB)

**AVISO:** Riesgo de daño a la propiedad. Nunca cierre el suministro de agua mientras el motor de la lavadora a presión está funcionando o se dañará la bomba.

1. Si se aplicaron químicos/jabones de limpieza, coloque la manguera de químicos/jabón en un recipiente con agua limpia y extraiga agua limpia a través del sistema de inyección de químicos para enjuagar minuciosamente el sistema.

**AVISO:** Riesgo de daños a la propiedad Si no lo hace, podría dañar la bomba.

2. Coloque el interruptor ON/OFF del motor **27** en la posición OFF.

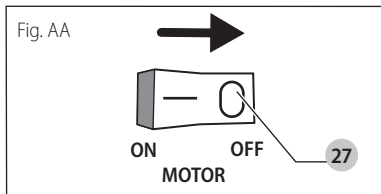

**NOTA:** Al operar la lavadora a presión en el modo de sistema PRESSUREREADY®, el interruptor ON/OFF del motor DEBE estar en la posición OFF para detener el motor. Cuando se suelta el gatillo de la pistola de rocío,

el flujo de agua se detendrá inmediatamente y el motor debería apagarse aproximadamente en 10 segundos. Cuando se vuelve a apretar el gatillo de la pistola de rocío, el motor volverá a arrancar y el flujo de agua comenzará nuevamente.

- Coloque la palanca de la válvula de combustible en la posición OFF.

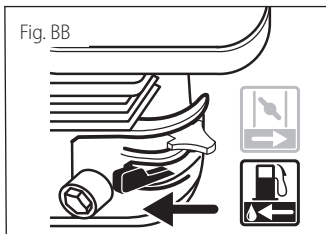

- Modo de sistema PRESSUREREADY® únicamente:** Retire la batería y guárdela adecuadamente.

- **Para extraer el paquete de batería (Fig. P):** Presione el botón de liberación de la batería **24** en la batería y extraiga el paquete de batería del alojamiento de la batería.

**⚠ ADVERTENCIA:** *Riesgo de daño. NO guarde el paquete de batería en la lavadora a presión cuando no esté en uso. Retire el paquete de batería después de cada uso.*

- Cierre la fuente de agua fría.
- Tire del disparador de la pistola pulverizadora para liberar la presión de agua que pueda haber en la manguera o en la pistola.
- Consulte la sección **Almacenamiento** para conocer los procedimientos de almacenamiento adecuados.

## MANTENIMIENTO

**⚠ ADVERTENCIA:** *Riesgo de quemadura. Cuando realice el mantenimiento, es posible que se exponga a superficies calientes, presión de agua o piezas móviles, que pueden causar lesiones graves o la muerte.*

**⚠ ADVERTENCIA:** *Riesgo de incendio. Siempre desconecte el cable de la bujía, deje que el motor se enfríe y libere toda la presión del agua antes de realizar cualquier tarea de mantenimiento o reparación. El motor contiene combustible inflamable. No fume ni trabaje cerca de llamas mientras hace el mantenimiento.*

Para asegurar que su lavadora a presión tenga una operación eficiente y una vida útil más prolongada, se debe diseñar y seguir un programa de mantenimiento. Si la lavadora se usa en condiciones inusuales, tales como altas temperaturas o entornos polvorosos, será necesario realizar controles de mantenimiento con más frecuencia.

## Motor

Consulte el manual de instrucciones del motor para conocer las recomendaciones del fabricante con respecto a cualquier y todo tipo de mantenimiento.

**NOTA:** El marco de la lavadora a presión está equipado con un orificio de drenaje de aceite para facilitar el cambio del aceite del motor.

## Bomba

La bomba en esta unidad no requiere mantenimiento ni aceite. Si hay un problema con la bomba, contáctenos al 1-877-362-4271 o consulte la **Guía de solución de problemas**.

## Limpieza de las Boquillas (Fig. CC, DD)

Si la boquilla está obstruida con materiales extraños, como polvo, es posible que se genere una presión excesiva. La boquilla se restringe o se obstruye parcialmente, la presión de la bomba pulsará y cuando funciona en modo de sistema PRESSUREREADY®, el motor puede apagarse debido al bajo flujo de agua. De inmediato, limpie la boquilla con el juego para boquillas provisto. Siga estas instrucciones:

- Apague la lavadora a presión. Consulte **Apagado** para ver el procedimiento correcto.
- Desconecte la varilla de rocío de la pistola de rocío.
- Retire la boquilla de alta presión de la varilla pulverizadora. Elimine las obstrucciones con la herramienta proporcionada para limpiar boquillas **29** y enjuáguela con agua limpia.

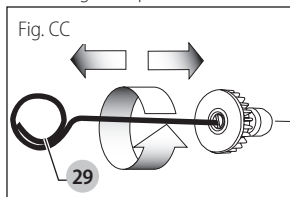

- Dirija el suministro de agua hacia el interior de la boquilla pulverizadora durante 30 segundos para enjuagar las partículas sueltas.

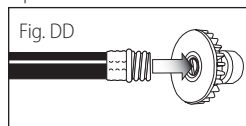

- Vuelva a conectar la boquilla a la varilla de rocío.
- Conecte otra vez la varilla pulverizadora a la pistola. Luego, abra el suministro de agua.
- Ponga en marcha la lavadora a presión y coloque la varilla pulverizadora en la configuración de alta presión para probarla. Apague la lavadora a presión. Consulte **Puesta en Marcha** para ver el procedimiento correcto.

## Cómo Limpiar el Filtro de Entrada del Agua (Fig. EE)

Este filtro **14** de malla debe revisarse periódicamente y limpiarse cuando sea necesario.

- Apague la lavadora a presión. Consulte **Apagado** para ver el procedimiento correcto.
- Quite el filtro **14** agarrándolo firmemente del extremo y sáquelo de la entrada del agua a la bomba, como se muestra.



3. Limpie el filtro enjuagándolo con agua por ambos lados.
4. Reinserte el filtro en la entrada de agua de la bomba.  
Si el filtro no es plano, el lado convexo debe ver hacia afuera.

**NOTA:** No opere la lavadora a presión si el filtro no está adecuadamente instalado.

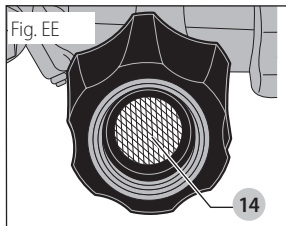

## ALMACENAMIENTO

### Motor

Consulte el manual de instrucciones del motor para obtener las recomendaciones de almacenamiento.

### Para Impedir Problemas Relacionados con el Combustible

1. Agregue el Ethanol Shield™ estabilizador (se vende por separado) para la gasolina siguiendo las instrucciones del fabricante. Cuando agregue un estabilizador para la gasolina, llene el tanque de combustible con gasolina fresca. Si sólo está parcialmente lleno, el aire en el tanque promoverá el deterioro del combustible durante el almacenaje. Si usted mantiene un recipiente con gasolina para el reabastecimiento, asegúrese que sólo contiene gasolina fresca.
2. Después de agregar el estabilizador para la gasolina,
  - a. Conecte la fuente de agua fría a la entrada de la bomba, abra la fuente de agua fría y presionando el gatillo de la pistola de rocío durante aproximadamente 30 segundos o hasta que haya una corriente de agua estable presente. Libere el gatillo de la pistola de rocío.
  - b. Arranque la lavadora a presión/motor. Consulte **Puesta en Marcha** respecto al procedimiento correcto. Ponga en marcha el motor al aire libre por 10 minutos para asegurarse que la gasolina tratada reemplazó a la gasolina no tratada en el carburador.
3. Gire la válvula de combustible a la posición CERRADA.
4. Siga haciendo funcionar el motor hasta que se pare por falta de combustible en la taza de combustible del carburador. El tiempo de funcionamiento debe ser menor que 3 minutos.
5. Apague la fuente de agua fría.

### Bomba

El fabricante recomienda que se utilice un SIMPSON® / POWERWASHER™ protector/protector de invierno para bombas cuando almacene la unidad por más de 30 días o cuando estén pronosticadas heladas. SIMPSON® / POWERWASHER™ protector de Invierno para bombas es respetuoso del medio ambiente.

**NOTA:** El uso de un protector de invierno para bombas ayuda a brindarle una lubricación adecuada a los sellos internos de la bomba, independientemente de la temperatura o el entorno.

**AVISO:** Riesgo de daño a la propiedad. Use sólo SIMPSON® / POWERWASHER™ Guardia de Bomba o equivalente. Otros productos que podrían ser corrosivos y / o contener alcohol que puede causar daños a la bomba.

1. Apague la lavadora a presión y desconecte las mangueras de a bomba.
2. Desenrosque la válvula del frasco de la guardia de bomba y retire el sello.
3. Vuelva a atornillar la válvula en el frasco.
4. Conecte el frasco a la entrada de la lavadora a presión.
5. Apriete el frasco para inyectar el contenido en la bomba.



**ADVERTENCIA:** Utilice las instrucciones del Procedimiento de arranque en modo manual (sin batería). No instale la batería.

6. Con el interruptor ON/OFF del motor en la posición OFF, con interruptor de encendido, al mismo tiempo tirar de la cuerda de arranque y apretar la botella. Repita hasta que toma protector fluido de la bomba sale. **NOTA:** Este paso puede requerir dos personas.

## Lavadora a Presión



**ADVERTENCIA:** Riesgo de daño. NO guarde el paquete de batería en la lavadora a presión cuando no esté en uso. Retire el paquete de batería después de cada uso.

1. Apague la lavadora a presión. Consulte **Apagado** para ver el procedimiento correcto.
2. Drene toda el agua de la manguera de alta presión, enróllala y guárdela en la base de la lavadora a presión.
3. Con la boquilla apuntando hacia abajo y la pistola de rocío y la varilla en posición vertical, apriete el gatillo de la pistola de rocío para drenar toda el agua de la pistola de rocío y la varilla. Almacene en el soporte de la pistola de rocío.
4. Guarde la manguera para productos químicos a fin de evitar que se dañe.

**AVISO:** Riesgo de daño a la propiedad. Siempre almacene y transporte la unidad en posición vertical.

## ACCESORIOS



**ADVERTENCIA:** Debido a que no se han probado con este producto otros accesorios que no sean los que ofrece DEWALT, el uso de dichos accesorios con esta herramienta podría ser peligroso. Para reducir el riesgo de lesiones, con este producto deben usarse sólo los accesorios recomendados por DEWALT.

Los accesorios que se recomiendan para la herramienta están disponibles para la compra en su distribuidor local o en el centro de mantenimiento autorizado. Si necesita ayuda para localizar algún accesorio para su herramienta, comuníquese con FNA Group at cservice@fna-group.com, 7152 99th Street Pleasant Prairie, WI 53158, or call 1-877-362-4271.



**PELIGRO:** *Riesgo de inyección de líquido. Cuando utilice las lanzas o pistolas de repuesto con esta lavadora a presión, NO utilice una lanza o una combinación de lanza/pistola que sea más corta en longitud que la que se suministró con esta lavadora a presión. Esta longitud se mide desde el extremo de la boquilla de la lanza hasta el disparador de la pistola.*



**ADVERTENCIA:** *El uso de accesorios no recomendados para utilizar con esta herramienta puede resultar peligroso. Use solamente accesorios, ya que tienen una capacidad nominal igual o mayor que la capacidad nominal de la lavadora a presión.*

## Información de Mantenimiento

Tenga a mano la siguiente información cuando llame al mantenimiento:

Número del modelo \_\_\_\_\_

Número de serie \_\_\_\_\_

Fecha y lugar de compra \_\_\_\_\_

## Reparaciones

**Baterías y cargadores:** No se puede dar servicio al cargador y al paquete de batería. Para toda la información respecto al paquete de batería o cargador, llame al **1-800-4-DEWALT (1-800-433-9258)** o visite nuestro sitio web en **www.dewalt.com**. El paquete de batería y el cargador se deben llevar a un centro de servicio DEWALT autorizado.

**Lavadora a presión y otros problemas:** Para asegurar la SEGURIDAD y la CONFIABILIDAD del producto, las reparaciones, el mantenimiento y los ajustes deben ser realizados por un centro de mantenimiento de fábrica FNA, un centro de mantenimiento autorizado FNA u otro personal de mantenimiento calificado. Utilice siempre piezas de repuesto idénticas. Contáctese con nuestro Departamento de Servicio al Cliente llamando al **1-877-362-4271** o **cservice@fna-group.com**

## Garantía limitada

El fabricante de estos productos acuerda en reparar o reemplazar las partes que se encuentren defectuosas dentro del período de garantía indicado a continuación, a su criterio. Algunas limitaciones, extensiones y exclusiones específicas tienen efecto.

Esta garantía cubre defectos en materiales y mano de obra y no cubre la falla de partes debido al desgaste normal, depreciación, abuso, daño accidental, negligencia, uso inadecuado, mantenimiento, calidad del agua o almacenamiento. Para realizar un reclamo bajo los términos de esta garantía, todas las partes consideradas defectuosas deben conservarse y estar disponibles para retornarse bajo pedido al centro de servicio de garantía designado para ser inspeccionadas. La opinión y las decisiones del fabricante con respecto a la validez de los reclamos de garantía son definitivas.

Esta garantía se otorga al usuario final y no es transferible. Como un centro de servicio de garantía autorizado por el fabricante, la fábrica respetará los términos de todas

las garantías de los componentes y se encargará de los reclamos de las garantías apropiadas.

Los artículos con desgaste normal incluyen, sin limitación, válvulas y sellos, los que no están cubiertos por esta garantía.

Esta garantía reemplaza a todas las demás garantías explícitas o implícitas, incluyendo, sin limitación, toda garantía de comercialización o adecuación a usos particulares y el fabricante anula y excluye todas dichas garantías por medio de la presente. La obligación de garantía del fabricante queda limitada a reparar y reemplazar los productos defectuosos como aquí se indica y el fabricante no se hace responsable de ninguna pérdida, daño o gasto subsiguiente, incluyendo daños de transporte, accidente, abuso, fuerza mayor, uso inadecuado o negligencia. Tampoco por los daños causados por reparaciones usando partes que no se hayan comprado del fabricante o modificaciones realizadas por personal no autorizado por la fábrica. El no instalar y utilizar el equipo de acuerdo con las indicaciones del manual de instrucciones anularán la garantía.

**Esta garantía no cubre lo siguiente:** máquinas de alquiler, daños resultantes del transporte (los reclamos deben hacerse a la compañía de transporte), accidente, abuso, fuerza mayor, uso inadecuado o negligencia. Tampoco los daños causados por reparaciones o modificaciones realizadas por personal no autorizado por la fábrica o el no instalar y operar el equipo de acuerdo con las indicaciones del manual de instrucciones.

El fabricante no será responsable ante ninguna persona por daños indirectos, por daños personales o pérdidas comerciales.

### Responsabilidad del comprador original (Usuario inicial):

- Si desea procesar una reclamación de garantía para su equipo de lavado con agua a presión DEWALT informe el problema al **1-877-362-4271** o **cservice@fna-group.com** a fin de que lo autoricen y dirijan al centro de servicio autorizado más cercano en su área.
- Conserve el recibo de venta original de caja como comprobante de la compra para el trabajo de la garantía.
- Tenga un cuidado razonable en la operación y el mantenimiento del producto, según se describe en los Manuales del usuario.

### La garantía no cubre fallas causadas por:

- Daños de envío
- Los daños debidos a deterioro químico, sarro, óxido, la expansión térmica o la corrosión
- Daños por congelamiento
- Daños causados por partes o accesorios no obtenidos de un distribuidor autorizado o no aprobado por el fabricante.
- Desgaste normal de partes móviles o componentes afectados por partes móviles.

**Motor y sistema de control de emisiones:** Cubierto por la garantía del fabricante del motor. Ver el manual del motor.

**Baterías y cargadores:** Cubierto por la garantía del fabricante de baterías y cargadores. Ver el **Manual de instrucciones del cargador de baterías.**

**PRESSUREADY SYSTEM®:** Tres (3) años a partir de la fecha de compra.

**Bomba de alta presión (defectos de material y de fabricación):** AAA™ - Cinco (5) años a partir de la fecha de compra.

**Armazón (defectos de material y de fabricación)**

Diez (10) años a partir de la fecha de compra.

**Accesorios (defectos de material y de fabricación)**

Incluyendo boquillas, mangueras, pistolas y varillas rociadoras, neumáticos, pies

Noventa (90) días a partir de la fecha de compra.

## Glosario

**Modo de derivación:** Permite que el agua vuelva a circular dentro de la bomba cuando el motor está funcionando y no se aprieta el gatillo de la pistola de rocío.

**Manguera de químicos/jabón:** Alimenta a la bomba con químico/jabón de limpieza para mezclar con el agua. Consulte la sección **Químicos/Jabones de limpieza.**

**Sistema de inyección química:** Mezcla químico/jabón de limpieza con agua para mejorar la efectividad de la limpieza.

**Control del estrangulador:** Abre y cierra la válvula del estrangulador del carburador. **NOTA:** El estrangulador se ajustará automáticamente cuando opere en el modo de sistema PRESSUREADY®, sólo ajuste el estrangulador cuando opere en modo manual.

**CU:** Unidades de limpieza. GPM multiplicados por psi. (GPM x PSI = CU)

**Palanca de la válvula de combustible:** Abre y cierra la conexión entre el tanque de combustible y el carburador.

**GPM\*:** Galones por minuto. La unidad de medida para la velocidad de circulación del agua.

**PSI:** Libras por pulgada cuadrada. La unidad de medida para la presión del agua. También se la utiliza para la presión del aire, la presión hidráulica, etc.

\* *Cumple con el estándar de rendimiento CETA CPC-100. Los valores están dentro de la tolerancia de fabricación de +/- 10%.*

**kPa (kilopascal):** Medición métrica de la presión. 1 kilopascal es equivalente a 1000 pascales.

**Varillas pulverizadoras de conexión rápida:**

Permite al usuario el cambio rápido de las boquillas de alta presión. Consulte la sección **Boquillas para la varilla pulverizadora.**

**Válvula de descompresión térmica (Sólo modo manual):** Cuando la temperatura del interior de la bomba se eleva demasiado, la válvula de descompresión térmica se abrirá y liberará un chorro de agua para disminuir la temperatura interior de la bomba. Luego la válvula se cerrará.

**Suministro de agua:** Todas las lavadoras a presión deben poseer una fuente de agua. Los requisitos mínimos que debe satisfacer el suministro de agua son 138 kPa (20 psi) y 5 galones por minuto.

**PRESSUREADY® system mode:** Este modo usa un sistema electrónico avanzado para detener y arrancar la lavadora a presión cuando se oprime y libera el gatillo de la pistola de rocío. El sistema PRESSUREADY® también se comunica con el usuario a través de códigos de falla para ayudar a diagnosticar y resolver problemas con la lavadora a presión.

**Manual mode:** Este modo arranca la lavadora a presión sin usar la batería o el sistema PRESSUREADY®.

## Guía de Detección de Problemas

Esta sección proporciona una lista de las fallas que se presentan con mayor frecuencia, sus causas y las medidas correctivas correspondientes. El operador o el personal de mantenimiento pueden realizar algunas acciones correctivas, y otras pueden requerir la asistencia de un centro de servicio autorizado por la FNA u otro personal de servicio calificado.

| Problema  | Clave de solución de problemas #   |
|---|--|
| El motor no arranca   | 1, 2, 3, 4, 5, 6, 7, 8, 10, 16, 29, 30<br>(Consulte el manual de instrucciones del motor para localizar y operar otros controles del motor). |
| No hay presión o la presión es baja (uso inicial)                       | 9, 10, 11, 12, 13, 14, 15, 16  |
| No succiona químicos/jabones de limpieza                                | 16, 17, 18, 19, 20, 21   |
| No hay presión o la presión es baja (luego de un período de uso normal) | 22, 23, 24   |
| Filtración de agua en la conexión pistola/varillas pulverizadoras       | 25, 26   |
| Filtración de agua en la bomba  | 25, 26, 27, 28   |
| Oscilación de la bomba  | 12   |

### Clave de solución de problemas #

| Clave # | CAUSA POSIBLE   | SOLUCIÓN POSIBLE  |
|---------|---|---|
| 1       | Falta de combustible.   | Agregue combustible.  |
| 2       | No hay o hay poco aceite.<br><b>NOTA:</b> Esta lavadora a presión está equipada con un sensor de bajo nivel de aceite. Si el nivel de aceite es bajo o la unidad no está nivelada, la unidad se apagará o no arrancará. | Agregue la cantidad de aceite requerida.<br>Asegúrese que la lavadora a presión esté colocada en una superficie nivelada.   |
| 3       | <b>Sólo modo manual:</b> Acumulación de presión después de traccionar dos veces el arrancador o luego del uso inicial.  | Apriete el gatillo de la pistola de rocío para aliviar la presión.  |
| 4       | Palanca del estrangulador está en la posición NO ESTRANGULAR (CLOSED).  | Mueva el estrangulador a la posición ESTRANGULAR (OPEN).  |
| 5       | El cable de la bujía está desconectado.   | Conecte el cable de la bujía.   |
| 6       | El interruptor de ENCENDIDO/ APAGADO (ON/OFF) del motor está en la posición de APAGADO (OFF).   | Coloque el interruptor de ENCENDIDO/APAGADO en la posición de ENCENDIDO (ON).   |
| 7       | La palanca del estrangulador está en la posición ESTRANGULAR en un motor caliente o en un motor que ha estado expuesto a calor térmico durante un período prolongado.   | Mueva el estrangulador a la posición NO ESTRANGULAR.  |
| 8       | Válvula de combustible CERRADA.   | Mueva la válvula de combustible a la posición ON.   |
| 9       | La varilla pulverizadora no está configurada en alta presión.   | Consulte la sección <b>Boquillas para la varilla pulverizadora en Operación.</b>  |
| 10      | Bajo suministro de agua.  | El suministro de agua debe ser como mínimo 5 GPM a 138 kPa (20 psi).<br><b>NOTA:</b> La lavadora a presión no puede arrancar en modo de sistema PRESSUREREADY® con bajo suministro de agua.   |
| 11      | Filtración en la manguera de alta presión.  | Repare la filtración. Aplique cinta para sellar, si es necesario.   |
| 12      | Boquilla obstruida.   | Consulte la sección <b>Limpieza de la boquilla en Mantenimiento.</b>  |
| 13      | El tamiz de filtrado está obstruido.  | Saque el filtro y límpielo. Consulte la sección <b>Para limpiar el filtro de entrada de agua en Mantenimiento.</b>  |
| 14      | Aire en la manguera de jardín y/o alta presión.   | Apague el motor, y después cierre la fuente de agua fría. Desconecte la fuente de agua fría de la entrada de la bomba y ábrala para eliminar todo el aire y los desechos de la manguera. Cuando haya una corriente constante de agua presente, cierre la fuente de agua fría. Vuelva a conectar la fuente de agua fría a la entrada de la bomba y abra la fuente de agua. Apriete el gatillo de la pistola de rocío durante aproximadamente 30 segundos o hasta que haya una corriente constante de agua. |
| 15      | Estrangulador en posición CERRADA.  | Mueva el estrangulador a la posición NO ESTRANGULAR (OPEN).   |

| Clave # | CAUSA POSIBLE  | SOLUCIÓN POSIBLE  |
|---------|--|---|
| 16      | La manguera de alta presión es demasiado larga.                      | Debajo de los 15,24 m (50 pies) use una manguera de alta presión. Prolongue la manguera del suministro de agua en lugar de la manguera de alta presión.   |
| 17      | La varilla pulverizadora no está configurada en baja presión.        | Consulte la sección <b>Boquillas para la varilla pulverizadora</b> en <b>Operación</b> .  |
| 18      | Filtro de químico/jabón obstruido.                                   | Limpie el filtro de químico/jabón.  |
| 19      | El filtro químico/de jabón no está en la solución de limpieza.       | Asegúrese que el extremo del filtro de la manguera de químico/jabón esté completamente sumergido en el químico/jabón de limpieza.   |
| 20      | Químico/jabón de limpieza demasiado espeso.                          | Diluya el químico/jabón de limpieza. El químico/jabón de limpieza debe tener la misma consistencia que el agua.   |
| 21      | Acumulación de productos químicos en el inyector químico.            | Los repuestos deben limpiarse y cambiarse en los centros de mantenimiento autorizados.  |
| 22      | Químico/jabón de limpieza acumulado en el inyector químico.          | El cambio debe ser efectuado en un centro de mantenimiento autorizado.  |
| 23      | Válvulas desgastadas u obstruidas.                                   | El cambio debe ser efectuado en un centro de mantenimiento autorizado.  |
| 24      | Pistón de descarga desgastado.                                       | El cambio debe ser efectuado en un centro de mantenimiento autorizado.  |
| 25      | Junta tórica rota o desgastada.                                      | Verifique y cambie.   |
| 26      | Conexión de la manguera rota.  | Ajuste.   |
| 27      | Empaquetadura del pistón desgastada.                                 | El cambio debe ser efectuado en un centro de mantenimiento autorizado.  |
| 28      | Tubos o cabezal de la bomba dañados por congelamiento.               | El cambio debe ser efectuado en un centro de mantenimiento autorizado.  |
| 29      | El filtro de aire lleno de aceite.                                   | Limpie el filtro de aire de elemento. Consulte el manual de instrucciones del motor para conocer el procedimiento correcto.   |
| 30      | Las luces LED en el Pressuready® parpadean para indicar un problema. | Consulte la <b>Tabla de códigos de falla PRESSUREADY®</b> respecto al problema. Después de resolver el problema, borre y restablezca el código de error. <ol style="list-style-type: none"> <li>1. Presione el botón ON/STOP para borrar y restablecer el código de falla.</li> <li>2. Si el código de falla no se borra, retire la batería y vuelva a instalarla.</li> </ol> |

### CÓDIGOS DE FALLA PRESSUREADY®

Si la unidad experimenta algún problema, los componentes electrónicos avanzados pueden ayudarlo a comprender lo que se necesita. Después de diagnosticar y resolver la falla del sistema, borre y restablezca el código de falla.

#### Para reiniciar



1. Presione el botón ON/STOP **28** para borrar y restablecer el código de falla.
1. Si el código de falla no se borra, retire la batería y vuelva a instalarla.

Consulte el manual de uso y cuidado para obtener más detalles.

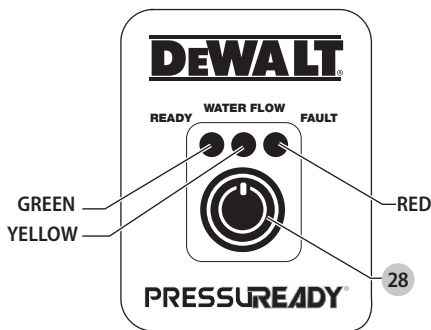
Escanee el código QR en la manija o llame a nuestro número de larga distancia gratuito 877-362-4271 para obtener ayuda con los códigos de falla o para localizar su centro de servicio autorizado más cercano.

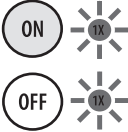
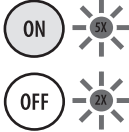
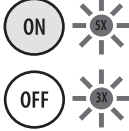
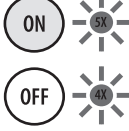
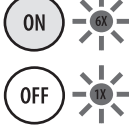
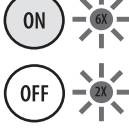
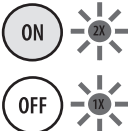
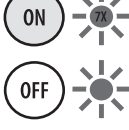
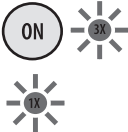
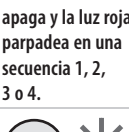
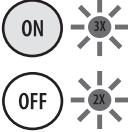

|                                 |   |   |
|---------------------------------|---|---|
| NO HAY PROBLEMA                 | Luz verde encendida = Sistema listo para arrancar |   |
| SE INDICA UNA FALLA DEL SISTEMA | Luz amarilla encendida                            | <p>Cuando ocurre una falla del sistema, la luz amarilla se enciende mientras la luz roja parpadea en una secuencia, después la luz amarilla se apaga y la luz roja continuará parpadeando en una secuencia diferente.</p>   |
|                                 | Luz amarilla apagada                              | <p>Consulte la tabla para determinar la falla del sistema. Cuento la secuencia de los destellos de luz roja para determinar la falla del sistema. Todas las secuencias de luz continuarán repitiéndose hasta que se corrija el problema. Después de diagnosticar y resolver la falla del sistema, borre y restablezca el código de falla.</p> |
|                                 | = Luz roja intermitente                           | <p><b>Ejemplo:</b> La luz amarilla se enciende y la luz roja parpadea una vez, luego la luz amarilla se apaga y la luz roja parpadea una vez, esto indica una falla del sistema “el motor no arranca”. Estas secuencias de luz continuarán repitiéndose hasta que se corrija el problema.</p>   |

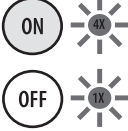
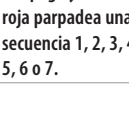
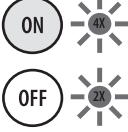
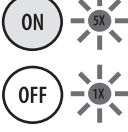
| SECUENCIA DE LUZ ROJA/AMARILLA   | POSIBLE FALLA  | POSIBLE SOLUCIÓN  | SECUENCIA DE LUZ ROJA/AMARILLA   | POSIBLE FALLA   | POSIBLE SOLUCIÓN                               |
|--|--|---|--|---|--|
|    | <b>El motor no arranca:</b> (1.1)                      | <p>Coloque el interruptor ON/OFF del motor en la posición ON</p> <p>Conecte la manguera de jardín y abra el flujo de agua</p> <p>Coloque la unidad en una superficie nivelada</p> <p>Llene el tanque de combustible</p> <p>Llene el aceite de motor</p> <p>Conecte el cable de la bujía</p> <p>Filtro de aire lleno de aceite. Limpie el elemento del filtro de aire. Consulte el manual de instrucciones del motor respecto al procedimiento correcto.</p> |   | <b>Temperatura de batería demasiado alta:</b> (5.2)                 | Temperatura exterior demasiado alta, no operar |
|   |  |   |   | <b>Falla de la batería:</b> (5.3)                                   | Reemplace la batería                           |
|   |  |   |   | <b>Falla de la batería:</b> (5.4)                                   | Reemplace la batería                           |
|    | <b>La unidad no se "enciende":</b> (2.1)               | Lleve al centro de servicio autorizado  |    | <b>La unidad no está en una superficie nivelada:</b> (6.1)          | Coloque en una superficie nivelada             |
|    | <b>El motor de repente dejó de funcionar:</b> (3.1)    | <p>Depósito de combustible vacío, necesita agregar combustible</p> <p>Nivel de aceite bajo, necesita agregar aceite</p>   |   | <b>La unidad no está en una superficie nivelada:</b> (6.2)          | Coloque en una superficie nivelada             |
|   | <b>La velocidad del motor es demasiado alta:</b> (3.2) | Lleve al centro de servicio autorizado  |   | <b>Falla del sensor de flujo de agua:</b> (7.1 + .2 .3 .4)          | Lleve al centro de servicio autorizado         |
|  | <b>Voltaje de batería bajo:</b> (4.1)                  | Cargue la batería   | <p>La luz amarilla se apaga y la luz roja parpadea en una secuencia 1, 2, 3 o 4.</p>  | <b>Falla del sensor de flujo de agua:</b> (8.1 + .2 .3 .4 .5 .6 .7) | Lleve al centro de servicio autorizado         |
|  | <b>Falla de la batería:</b> (4.2)                      | Reemplace la batería  | <p>La luz amarilla se apaga y la luz roja parpadea una secuencia 1, 2, 3, 4, 5, 6 o 7.</p>   |   |  |
|  | <b>Temperatura de batería demasiado baja:</b> (5.1)    | Temperatura exterior demasiado baja, no opere   |  |   |  |

## GUÍA RÁPIDA

**⚠️ ADVERTENCIA:** Para reducir el riesgo de heridas, lea el manual de instrucciones de la lavadora a presión y el manual de instrucciones del motor antes de usar la lavadora a presión.

### A Instale la manija

Deslice el ensamble del mango sobre el marco. Alinee los orificios, inserte los pernos de la silla de montar y fíjelos en su lugar con las perillas. Alinee los orificios en el mango secundario con los orificios de montaje en el conjunto del mango). Inserte los pernos de sujeción a través de los orificios alineados y asegure la manija secundaria para manejar el conjunto con las perillas. Apriételas hasta que estén ajustadas.

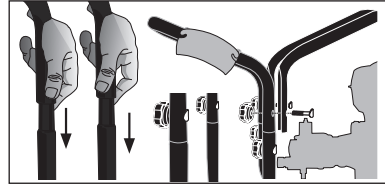

### B Agregue/revise el aceite

El motor viene sin aceite. Antes de hacer funcionar el motor, agregue el aceite suministrado. Revise el aceite antes de cada uso. Consulte el **manual del usuario del motor** por el procedimiento completo.

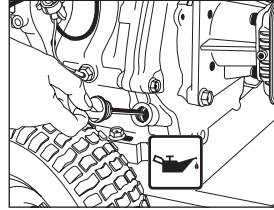

### C Agregue gasolina

En un área bien ventilada y al exterior, agregue gasolina fresca, de alta calidad y sin plomo con un índice de octanaje de 86 o mayor. No lo llene de más. Limpie todo el combustible derramado antes de encender el motor. Consulte el **manual del usuario del motor** por el procedimiento completo.

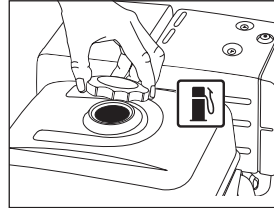

**¡IMPORTANTE:** *Ethanol Shield™ (se vende por separado) es un estabilizador de combustible que ayuda a eliminar y prevenir los problemas relacionados con el etanol en equipos de potencia. Siga las instrucciones en el envase y añadir a la gasolina.*

## GUÍA RÁPIDA

**⚠️ PELIGRO:**

- Nunca haga funcionar el motor en el interior o en áreas cerradas o poco ventiladas. Las emisiones del motor contienen monóxido de carbono, un gas sin olor y letal.
- Riesgo de inyección de fluido y de cortes. Al usar el modo de alta presión, NO permita que el rocío de alta presión entre en contacto con la piel desprotegida, los ojos o con mascotas o animales. Causará heridas graves.

**⚠️ ADVERTENCIA: CUANDO OPERE EN MODO MANUAL ÚNICAMENTE:** No permita que la unidad funcione durante más de dos minutos sin apretar el gatillo de la pistola de rocío. Esto podría causar un sobrecalentamiento y daños a la bomba. Cuando la temperatura dentro de la bomba se eleva demasiado, la válvula de descarga térmica se abre y libera un chorro de agua de la bomba para reducir la temperatura interna. La válvula se cierra por sí misma después de esto.



- 1** Coloque el interruptor ON/OFF del motor en la posición OFF.

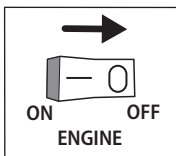

- 2** Conecte la manguera de jardín a la bomba

Retire el aire y los residuos de la manguera de jardín antes de conectar a la bomba. Enrosque la manguera de jardín a la entrada de la bomba.

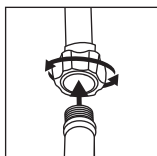

- 3** Conecte la manguera de alta presión a la bomba

Conecte la manguera de alta presión a la salida de la bomba

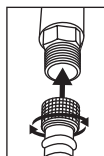

- 4** Conecte la manguera de alta presión a la pistola rociadora

Conecte el otro extremo de la manguera de alta presión a la pistola rociadora.

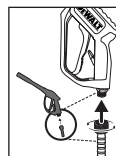

- 5** Conecte la vara rociadora a la pistola rociadora

Enrosque la vara rociadora al extremo de la pistola rociadora.

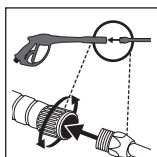

- 6** Conecte las boquillas QC a la vara rociadora

Tire el conector rápido hacia atrás e inserte la boquilla. Suelte el conector rápido y gire la boquilla para verificar que esté bien asegurada en el conector.

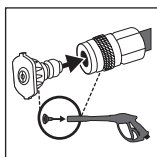

- 7** Abra completamente la llave del agua

No opere la unidad sin el suministro de agua fría conectado y abierto. Use sólo agua fría.

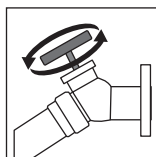

- 8** Release Air from System

Libere todo el aire de la bomba y la manguera de alta presión apretando el gatillo de la pistola de rocío hasta que haya una corriente constante de agua. Aproximadamente 30 segundos.



- 9** Abra la cubierta del alojamiento de la batería

Empuje el bloque de resorte hacia abajo para desbloquear la cubierta. Jale la cubierta hacia arriba para abrir.

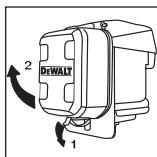

- 10** Inserte la batería en el alojamiento de la batería

Deslice la batería en el alojamiento hasta que encaje en su lugar. Cierre y bloquee la cubierta del alojamiento de la batería.

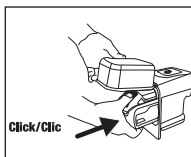

- 11** Coloque el interruptor ON/OFF del motor en la posición ON

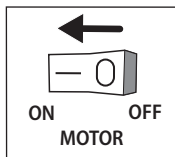

- 12** Coloque la palanca de la válvula de control esté en la posición ON.

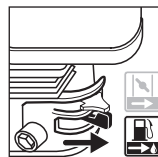

- 13 Presione el botón START/STOP PRESSUREADY® durante 2 segundos**

La luz READY verde se iluminará.

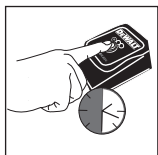

- 14 Arranque el motor:**

Presione el gatillo de la pistola de rocío para arrancar el motor.

Suelte el gatillo de la pistola de rocío para detener el motor

Apriete el gatillo de la pistola para volver a arrancar el motor.

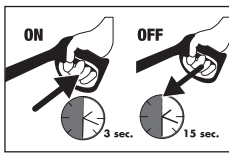

- 10 Coloque la palanca de la válvula de combustible en la posición ON.**

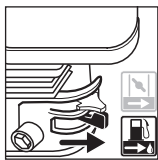

- 11 Mueva el estrangulador a la Posición CLOSED (cerrada).**

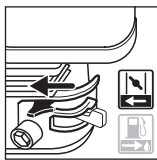

- 12 Jale la agarradera del motor de arranque de retroceso**

Jale la empuñadura de arranque de retroceso para arrancar el motor.

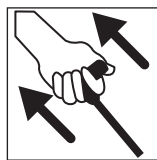

- 13 Mueva el estrangulador a la Posición OPEN (abierta).**

Mueva gradualmente el estrangulador a la posición ABIERTA después de que arranque el motor.

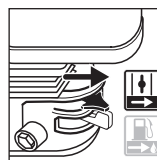

## INSTRUCCIONES DE ARRANQUE DE MODO MANUAL

**ALTERNO** COMIENZE CON ESTE PASO 9 DESPUÉS DE SEGUIR LOS PASOS 1-8

- 9 Coloque el interruptor ON/OFF del motor en la posición ON**

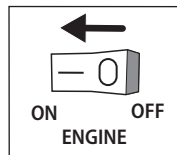

**⚠ ADVERTENCIA:** Comprender la Guía Rápido no equivale a leer el manual del operador. El usuario debe leer y comprender el manual del operador antes de usar este producto.



**Compatible battery packs and chargers / Blocs-piles et chargeurs compatibles /  
Baterías y cargadores compatibles**

|                        |  |  |
|------------------------|--|--|
| <b>20V Max* Li-Ion</b> | Battery Packs<br>Blocs-piles<br>Baterías | DCB200, DCB201, DCB203, DCB204, DCB204BT**, DCB205, DCB205BT**, DCB206, DCB208, DCB230, DCB240 |
|                        | Chargers<br>Chargeurs<br>Cargadores      | DCB101, DCB103, DCB104, DCB107, DCB112, DCB113, DCB115, DCB118, DCB132                         |

|                        |  |  |
|------------------------|--|--|
| <b>60V Max* Li-Ion</b> | Battery Packs<br>Blocs-piles<br>Baterías | DCB606, DCB609, DCB612   |
|                        | Chargers<br>Chargeurs<br>Cargadores      | DCB101, DCB103, DCB104, DCB107, DCB112, DCB113, DCB115, DCB118, DCB132 |

\* Maximum initial battery voltage (measured without a workload) is 20 or 60 volts. Nominal voltage is 18 or 54.

\* La tension initiale maximum du bloc-piles (mesurée à vide) est de 20 ou 60 volts. La tension nominale est de 18 ou 54.

\* El máximo voltaje inicial de la batería (medido sin carga de trabajo) es 20 o 60 voltios. El voltaje nominal es de 18 o 54 V.

\*\*BT - Bluetooth®

**NOTE:** The Bluetooth® word mark and logos are registered trademarks owned by the Bluetooth®, SIG, Inc. and any use of such marks by DEWALT is under license. Other trademarks and trade names are those of their respective owners.

**REMARQUE :** le mot servant de marque et les logos Bluetooth® sont des marques déposées appartenant à Bluetooth SIG, Inc. et toute utilisation de ces marques par DEWALT est sous licence. Les autres marques de commerce et noms commerciaux sont ceux de leurs détenteurs respectifs.

**NOTA:** La palabra y los logotipos de Bluetooth® son marcas registradas propiedad de Bluetooth®, SIG, Inc. y DEWALT utiliza dichas marcas bajo licencia. Otras marcas comerciales y nombres comerciales pertenecen a sus respectivos propietarios.



**WARNING:** Use of any other battery packs may create a risk of injury and fire.



**AVERTISSEMENT :** utiliser d'autres blocs-piles peut créer un risque de blessure ou d'incendie.



**ADVERTENCIA:** El uso de cualquier otro paquete de batería puede crear un riesgo de lesiones e incendio.

The FNA Group, Inc., 7152 99th Street Pleasant Prairie, WI 53158  
(FEB20) Part No. 7111237 Copyright © 2020

The following are trademarks for one or more DEWALT power tools: the yellow and black color scheme, the "D" shaped air intake grill, the array of pyramids on the handgrip, the kit box configuration, and the array of lozenge-shaped humps on the surface of the tool. DEWALT®, GUARANTEED TOUGH® and the yellow and black color scheme are trademarks the DEWALT Industrial Tool Co., used under license. SIMPSON® and PRESSUREADY® are registered trademarks of the FNA Group, Inc.

The FNA Group, Inc., 7152 99th Street Pleasant Prairie, WI 53158, a licensee of DEWALT Industrial Tools