

SuperSlide® 5-8' Closet Organizer

Organisateur SuperSlide® de 152 à 244 cm pour la Garde-Robe

Organizador de Clóset SuperSlide® de 1,52 a 2,44

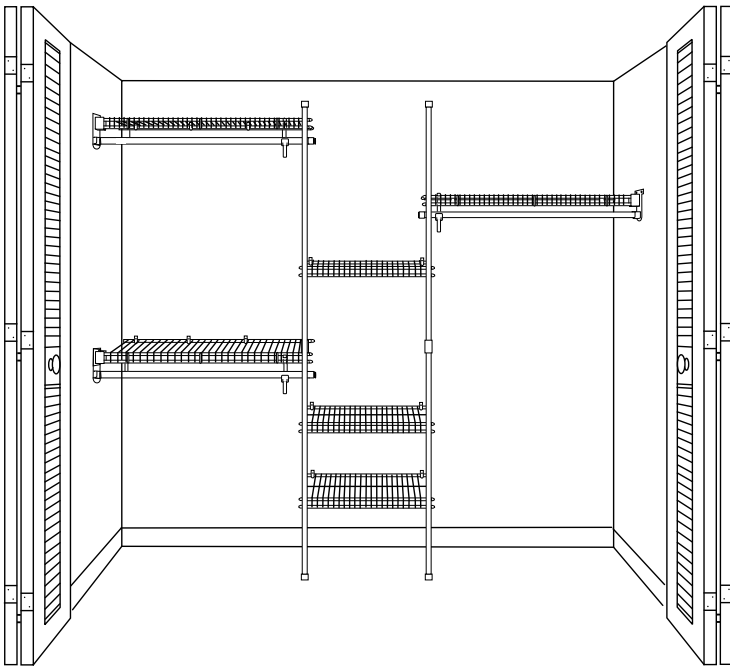

BEFORE YOU BEGIN

- Remove product from packaging and carefully inspect all parts. (See Parts List below.)
- Please read all instructions carefully before beginning.

AVANT DE COMMENCER

- Retirer le produit de l'emballage et en examiner soigneusement toutes les pièces (voir Liste des Pièces ci-dessous).
- Veuillez lire avec soin toutes les directives avant de commencer l'installation.

ANTES DE EMPEZAR

- Saque el producto del paquete y cuidadosamente inspeccione todas las piezas. (Vea la lista de piezas abajo).
- Lea todas las instrucciones cuidadosamente antes de empezar.

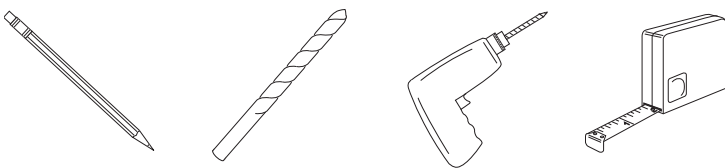

1/4" (6 mm)

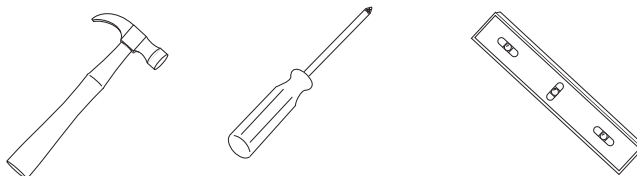

Philips Head

TOOLS AND MATERIALS

OUTILS ET MATÉRIAUX

HERRAMIENTAS Y MATERIALES

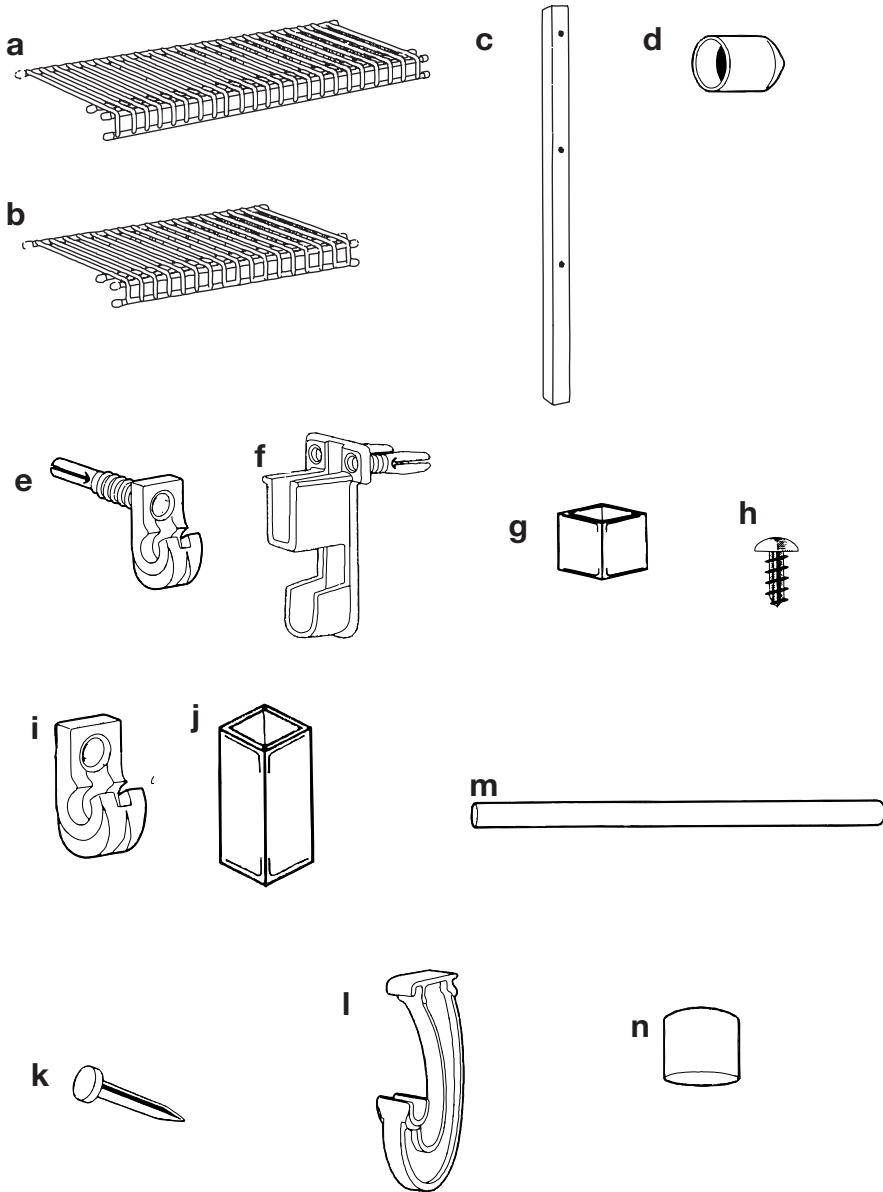

NOTE: Hardware included for installation into drywall or plaster 1/2" to 5/8" thick. Other wall types require additional hardware. See "Wall Types" section to determine hardware needs.

REMARQUE : La quincaillerie comprise est destinée à l'installation dans un panneau de gypse ou un mur de plâtre d'une épaisseur de 1,2 cm à 1,5 cm. D'autres types de murs peuvent nécessiter des accessoires supplémentaires. Consulter la section « Types de mur » afin de déterminer quelle est la quincaillerie nécessaire.

NOTA: Se incluyen herrajes de instalación para muro seco o yeso de 1,2 cm a 1,5 cm. Otros tipos de paredes requieren herrajes de instalación adicionales. Vea la sección "Tipos de Paredes" para determinar que tipo de herrajes necesita.

PARTS LIST

- a. Storage shelves—long (3) 02-45640
- b. Storage shelves—short (3) 02-45640
- c. Support posts (4) 01-00699
- d. Shelf end caps (48) 01-00603
- e. Wall clips (21) 01-40971
- f. SuperSlide wall brackets (3) 01-40980
- g. Post end caps (4) 01-00244
- h. 1/2" phillips head screws (12) 01-00215
- i. Post clips (12) 01-40978
- j. Pole connectors (2) 01-04307
- k. 1" pins (27) 01-00658
- l. SuperSlide bar support (3) 01-00856
- m. 3' hanger bars (3) 01-00681
- n. Hanger bar endcaps (6) 01-00645

LISTE DES PIÈCES

- a. Étagère de rangement, longue (3) 02-45640
- b. Étagère de rangement, courte (3) 02-45640
- c. Poteau de support (4) 01-00699
- d. Capuchon d'étagère (48) 01-00603
- e. Attache murale (21) 01-40971
- f. Attache murale SuperSlide (3) 01-40980
- g. Capuchon pour poteau (4) 01-00244
- h. Vis à tête cruciforme bombée de 12,7 mm (1/2 po) (12) 01-00215
- i. Attache pour poteau (12) 01-40978
- j. Connecteur pour poteau (2) 01-04307
- k. Cheville de 25,4 mm (27) 01-00658
- l. Support pour barre à cintres SuperSlide (3) 01-00856
- m. Barre à cintres 76,2 mm (3) 01-00681
- n. Capuchon pour barres à cintres (6) 01-00685

LISTA DE PARTES

- a. Repisas para almacenaje - largas (3) 02-45640
- b. Repisas para almacenaje - cortas (3) 02-45640
- c. Postes para repisas (4) 01-00699
- d. Tapones para repisa (48) 01-00603
- e. Fijadores para la pared (21) 01-40971
- f. Soportes laterales SuperSlide (3) 01-40980
- g. Tapones para postes (4) 01-00244
- h. Tornillos de cabeza phillips, 1,2 cm (12) 01-00215
- i. Fijadores para postes (12) 01-40978
- j. Conectores para postes (2) 01-04307
- k. Clavijas de 2,5 cm (27) 01-00658
- l. Soporte de la barra SuperSlide (3) 01-00856
- m. Barras colgadoras de 0,9 m (3) 01-00681
- n. Tapones para barra colgadora (6) 01-00645

STEP 1/ÉTAPE 1/ETAPA 1

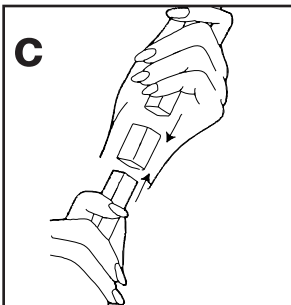
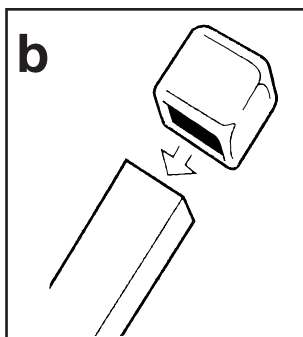
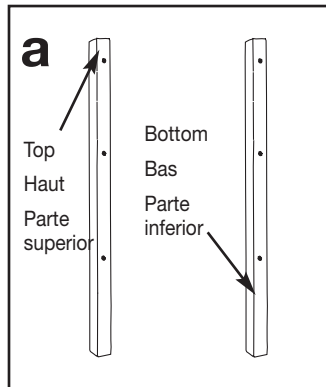

Prepare Hardware

- Determine top of each pole by locating hole closest to end.
- Attach an endcap to top of one pole and bottom of other pole. Repeat for second set of poles.
- Use pole connector to join bottom of one pole and top of other pole.

Préparer le Matériel

- Déterminer quel est le sommet de chaque poteau en trouvant le trou le plus près de son extrémité.
- Fixer un capuchon de poteau au sommet d'un poteau et au bas de l'autre. Faire de même pour l'autre paire de poteaux.
- Utiliser le connecteur de poteau pour joindre le bas d'un poteau et le haut de l'autre.

Preparación de las Piezas de Ensamblaje

- Determine la parte superior de cada poste, encontrando el orificio más cercano al extremo.
- Fije un tapón en la parte superior de un poste y en la parte inferior del otro. Repita el procedimiento en el segundo juego de postes.
- Use el conector de poste para unir la parte inferior de un poste y la superior del otro.

STEP 2/ÉTAPE 2/ETAPA 2

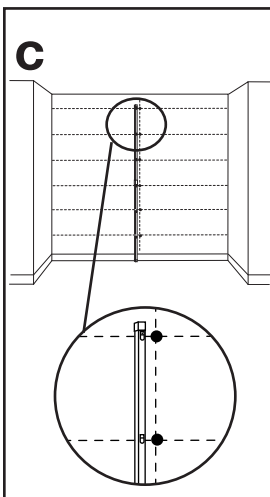
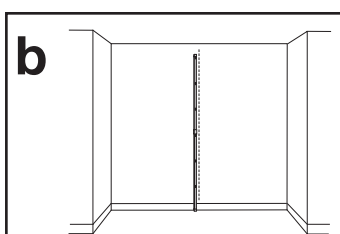
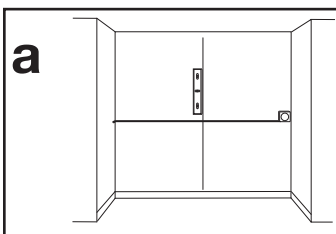

Mark Closet Wall

- Measure width of back wall and divide width by two. Mark exact center of wall and use a level to lightly mark a vertical line down center of wall.
- Place one assembled support post on floor against center line. Be sure hole closest to end of post is at top.
- Along center line, mark location of each hole in post. Using a level, lightly draw a line out from each hole location as shown in diagram c.

Faire une Marque sur

- Mesurer la largeur du mur arrière et diviser en deux. Marquer le centre précis du mur et utiliser un niveau pour tracer une ligne verticale au centre du mur.
- Placer un poteau de support monté sur le sol, contre la ligne centrale. S'assurer que le trou le plus près de l'extrémité du poteau soit en haut.
- Le long de la ligne centrale, marquer l'emplacement de chaque trou du poteau. En utilisant un niveau, tracer légèrement une ligne sur le mur latéral, à l'emplacement de chaque trou, tel qu'illustré au schéma « c ».

Marque la Pared del Clóset

- Mida el ancho de la pared trasera y divídalo por dos. Marque el centro exacto de la pared y use un nivel para trazar una línea vertical en el centro de la pared.
- Ponga un poste de soporte ensamblado en el piso, contra la línea del centro. Asegúrese que el agujero más cercano al extremo del poste quede en la parte superior.
- A lo largo de la línea central, marque la ubicación de cada agujero de poste. Usando un nivel, trace una línea horizontal desde la ubicación de cada agujero como se muestra en el diagrama c.

STEP 3/ÉTAPE 3/ETAPA 3

Measure and Fit

This closet organizer is designed to fit a maximum opening of 8 feet. **No cutting or adjustments are necessary for closets 8 feet wide** (skip to steps b-d and follow measuring diagram). For closets 5 feet wide, the Wardrobe (long) shelves can carry across to opposite support pole and create extra center shelves. However, if your closet is between 5 and 8 feet, cutting may be required. When cutting shelves, allow a 1-1/2" overhang past pole.

- If it is necessary, cut shelves with a hacksaw or boltcutter in one inch increments. We recommend cutting long shelves from end that will be closest to side walls. Do not make cuts where vertical spacers are on front lip of shelf (see inset drawing in drawing "a"). Cut hanger bar to match length of shelf with a hacksaw or tubing cutter.
- Place shelf endcaps onto exposed shelf wires. Note the smaller and larger endcaps for smaller and larger wires.

Mesurer et Ajuster

Cet organisateur de garde-robe convient à un mur d'une garde-robe d'une largeur de 2,44 m. **Il n'est pas nécessaire de tailler ou de faire des ajustements pour les garde-robes de 2,44 m (passer directement aux étapes b et d et suivre les schémas des mesures ci-dessous)**. Dans le cas des garde-robes mesurant 152 cm, les étagères longues peuvent atteindre le poteau opposé pour créer des étagères supplémentaires au centre. Cependant, si la dimension de la garde-robe se situe entre 121,92 cm et 244 cm, il pourra être nécessaire de couper les étagères. Laissez les étagères dépasser de 3,8 cm au-delà des poteaux en les coupant.

- Si nécessaire, couper les étagères avec une scie à métaux ou un coupe-boulons, en retirant des longueurs multiples de 2,5 cm. Nous recommandons de couper les étagères de 1,52 m à l'extrémité qui se trouvera le plus près des murs latéraux. Ne pas couper à l'endroit où se trouvent les entretoises verticales, sur le rebord avant de l'étagère (voir le médaillon a). Couper la barre à cintres d'une longueur correspondant à l'étagère à l'aide d'une scie à métaux ou un coupe-tuyaux.
- Placer les capuchons d'étagères sur les tiges d'étagères exposées. Note the smaller and larger endcaps for smaller and larger wires.

Medidas y Ajustes

Este organizador de clóset ha sido diseñado para caber en una abertura de 2,44 m máximo. **No es necesario cortar ni hacer ajustes para los clósets de 2,44 m de ancho** (pase a los pasos b-d y siga el diagrama de medidas). En el caso de los clósets de 1,52 m de ancho, las repisas colgadoras (largas) se pueden extender hasta el poste de soporte opuesto y crear repisas centrales adicionales. Sin embargo, si su clóset mide entre 1,52 y 2,44 m de ancho, puede ser necesario cortar las repisas. Cuando corte las repisas permita que pasen 3,8 cm más allá del poste.

- Si es necesario, corte las repisas con una sierra cortametales o con un cortapernos en incrementos de 2,5 centímetros. Recomendamos que se corte la repisa colgadora (larga) desde el extremo que quedará más cerca de la pared lateral. No haga cortes donde están los espaciadores verticales en el reborde delantero de la repisa (vea el recuadro de la ilustración "a"). Corte la barra colgadora a la longitud de la repisa con una sierra cortametales o un cortador de tubos.
- Coloque los tapones para repisa en los alambres expuestos de ésta. Note que hay tapones más pequeños y otros más grandes para los alambres más pequeños y para los más grandes.

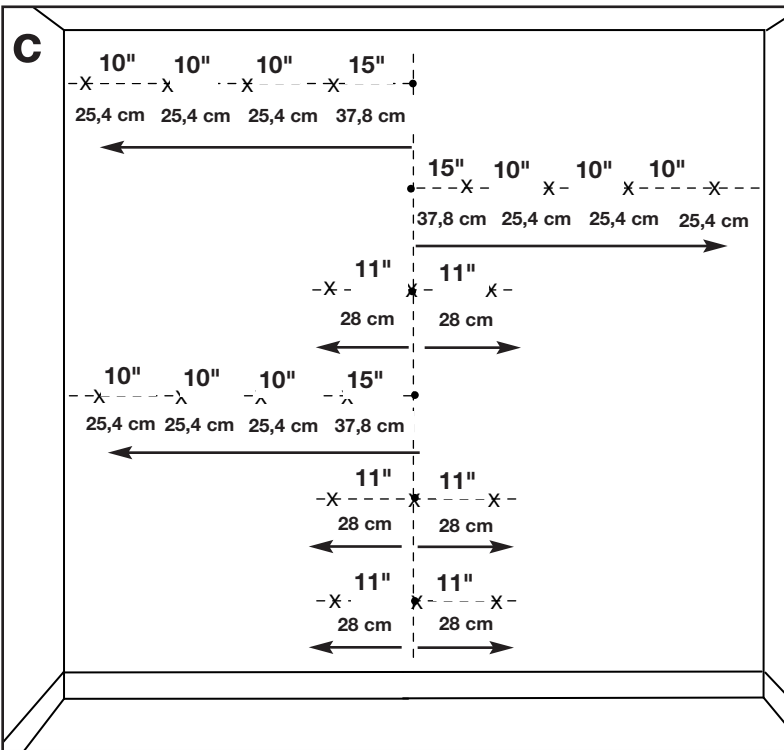
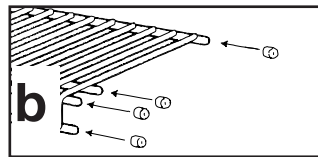
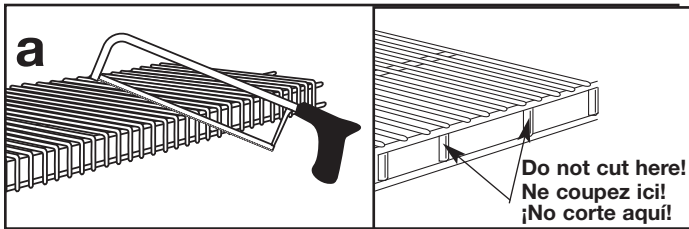

NOTE: Diagrams show measurements for 8 foot closet. For cut shelves, determine length and reposition wall clips as necessary in even increments (in inches) to accommodate cut shelf size. Be careful not to alter alignment of shelves and support poles. **Never install clips more than 11" apart.**

- Mark all wall clip locations as shown with an "x" in diagram "c" (or as determined by cut shelves). **All wall clip locations are measured from the center line or the previous mark.**
- Install wall clips at marked locations as determined by wall type (see "STEP 4- Determine Wall Type" section below).

REMARQUE : Les schémas illustrent les mesures pour une garde-robe de 2,44 m. Pour les étagères coupées, déterminer la longueur et remplacer les attaches murales au besoin, à intervalles égaux (en pouces) afin de correspondre à la taille de l'étagère coupée. Prendre garde de ne pas modifier l'alignement des étagères et des poteaux de support. **Ne jamais installer les attaches murales à plus de 27,9 cm les unes des autres.**

- Faire un « x » à tous les endroits où se trouvent les attaches murales, selon le schéma c (ou déterminés en fonction de la taille des étagères coupées). **L'emplacement des attaches murales est mesuré à partir de la ligne centrale ou de la marque précédente.**
- Installer les attaches murales aux endroits indiqués selon les recommandations convenant au type de mur (voir la section « Types de Mur » à la page suivante).

NOTA: Los diagramas muestran las medidas para un clóset de 2,44 m. En el caso de repisas cortadas, determine el largo y vuelva a colocar los fijadores de pared en incrementos iguales según sea necesario (en centímetros) para acomodar el tamaño de la repisa cortada. Tenga cuidado de no alterar el alineamiento de las repisas y de los postes de soporte. **Nunca instale los fijadores de pared con más de 27,9 cm de distancia entre sí.**

- Marque todas las ubicaciones de los fijadores de pared como se muestra con una "x" en cualquiera de los diagramas "c" (o según lo determinen las repisas cortadas). **Todas las ubicaciones de los fijadores de pared se miden desde la línea del centro o desde la marca anterior.**

- Instale los fijadores de pared en las ubicaciones marcadas según el tipo de pared (vea la sección "ETAPA 4-Tipos de Paredes" abajo).

STEP 4/ÉTAPE 4/ETAPA 4

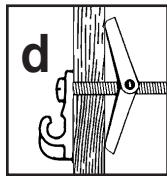
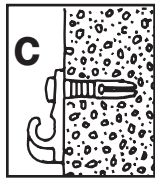
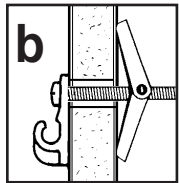
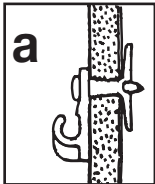

Determine Wall Type

Determine wall type. Then, install shelves (see "STEP 5-Install Shelves") according to the specific wall type instructions below:

- Drywall and Plaster— Pins are required for installation in standard drywall (most drywall is 1/2" to 5/8" thick). Drill 1/4" holes into wall and use supplied pins. If drywall or plaster is more than 5/8" thick, drill 1/4" holes 1" deep and use #8 x 1" screws (not provided).
- Drywall—If drywall is less than 1/4" thick, cut off rear projection and secure to wall with 1" toggle bolt (not provided). Follow manufacturer's instructions on toggle bolt packaging for drilling instructions.
- Concrete—Use masonry drill bit to drill 1/4" holes at least 1" deep. Use #8 x 1" long screws (not provided).
- Paneling/Plywood—Carefully cut rear projection from wall clips and use expansion wall anchors—molly bolts (not provided). Follow manufacturer's instructions on molly bolt packaging for drilling instructions.
- Solid Wood—Carefully cut rear projection from wall clips. Use #8 x 1" long screws (not provided).

Fixer les Attaches au Mur

Le type de mur déterminera la façon d'installer les attaches murales. Lire attentivement les directives suivantes.

- Cloison sèche ou mur de plâtre—il est nécessaire d'utiliser des chevilles pour l'installation dans une cloison sèche standard (l'épaisseur de la plupart des cloisons sèches est de 1,2 cm à 1,5 cm). Percer des trous de 6 mm d'une profondeur d'au moins 2,5 cm et y insérer les chevilles fournies. Si l'épaisseur de la cloison sèche ou du plâtre dépasse 1,5 cm, percer des trous de 6 mm et y insérer des vis n°8 x 2,5 cm (non fournies).
- Cloison sèche—si l'épaisseur de la cloison sèche est inférieure à 6 mm, couper la longueur qui dépasse et fixer au mur à l'aide de boulons à ailettes de 2,5 cm (non fournis). Suivre les directives du fabricant des boulons à ailettes pour percer les orifices.
- Béton—percer des trous d'une profondeur d'au moins 2,5 cm à l'aide d'une mèche à maçonnerie de 6 mm. Utiliser des vis n°8 de 2,5 cm (non fournies).
- Panneau de bois/contreplaqué—couper soigneusement la longueur qui dépasse des attaches murales et utiliser des chevilles métalliques à expansion – type « molly » (non fournies). Suivre les directives du fabricant des chevilles métalliques à expansion pour percer les orifices.
- Bois massif—couper soigneusement la longueur qui dépasse des attaches murales. Utiliser des vis n°8 de 2,5 cm (non fournies).

Tipos de Paredes

El tipo de pared determinará los requisitos de instalación para los fijadores de pared. Lea las instrucciones a continuación cuidadosamente.

- Muro seco y yeso —Se requieren clavijas para la instalación en muro seco estándar (la mayoría de los muros secos tienen un espesor de 1,2 a 1,5 cm). Perfore orificios de 6 mm en la pared y use las clavijas incluidas. Si el muro seco o el yeso tiene más de 1,5 cm, perfore orificios de 6 mm y 2,5 cm de profundidad y use tornillos #8 x 2,5 cm (no incluidos).
- Muro seco —Si el muro seco tiene un espesor de menos de 6 mm, corte la proyección trasera y fíjelo a la pared con un perno de palanca de 2,5 cm (no incluido). Siga las instrucciones del fabricante en el paquete de pernos de palanca para las instrucciones de perforación.
- Concreto —Use una broca para mampostería para perforar orificios de 6 mm y de por lo menos 2,5 cm de profundidad. Use tornillos #8 x 2,5 cm de longitud (no incluidos).
- Paneles / Contrachapado —Cuidadosamente corte la proyección trasera de los fijadores de pared y use tarugos de expansión - tarugos de expansión (no incluidos). Siga las instrucciones del fabricante en el paquete de tarugos de expansión para las instrucciones de perforación.
- Madera sólida —Cuidadosamente corte la proyección trasera de los fijadores de pared. Use tornillos #8 x 2,5 cm de longitud (no incluidos).

STEP 5/ÉTAPE 5/ETAPA 5

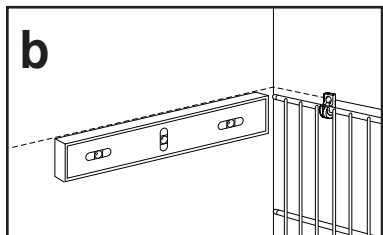
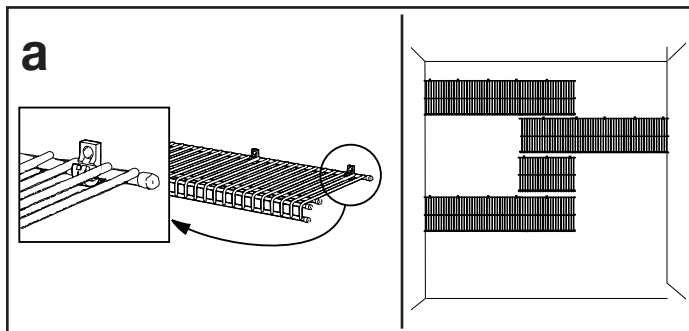

Install Shelves

- Firmly push all shelves into wall clips. Short shelves go into center wall clips and long shelves go into wall clips closest to side walls. Allow shelves to hang down from clips.
- For each long shelf, lightly draw a line on each sidewall that extends out from back wall lines. Use a level to be sure line is straight.

Installer les Étagères

- Pousser fermement toutes les étagères dans les attaches murales. Les étagères courtes s'installent dans les attaches murales centrales et les étagères longues s'installent le plus près des murs latéraux. Permettre aux étagères de pendre des attaches.
- Pour chaque étagère longue, tracer légèrement sur chaque mur latéral une ligne qui prolonge la ligne du mur arrière. Utiliser un niveau pour s'assurer que la ligne est bien droite.

Instalación de las Repisas

- Empuje firmemente todas las repisas en los fijadores de pared. Las repisas cortas van en los fijadores para la pared del centro y las repisas largas van en los fijadores de pared más cercanos a las paredes laterales. Permita que las repisas cuelguen hacia abajo desde los fijadores.
- Para cada repisa larga, trace una línea en cada pared lateral que se extiende hacia delante desde las líneas en la pared de atrás. Use un nivel para asegurar que la línea quede nivelada.

Install Shelves (Cont.)

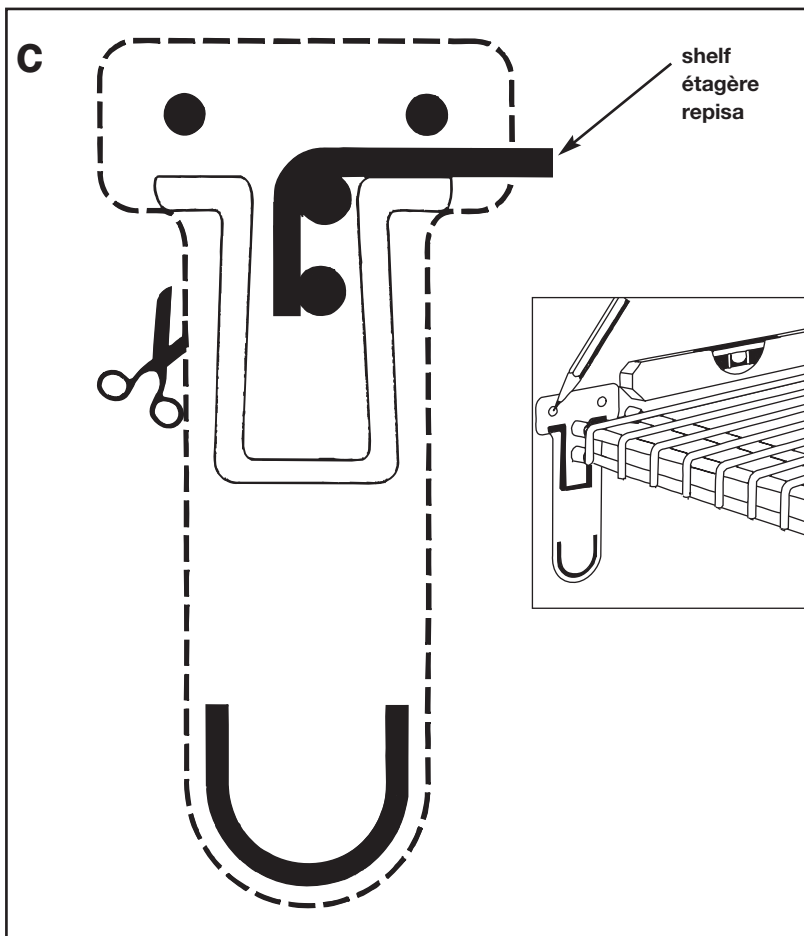

c. While holding side wall bracket in place on shelf, place a level onto shelf. Raise or lower shelf until shelf is level. Be sure side wall bracket is straight on front lip of shelf and use a pencil to mark hole locations. Set aside side wall bracket and allow shelf to hang down. Drill 1/4" holes at marked locations. **DO NOT PUNCH HOLES.**

d. **Replace side wall bracket on front lip of shelf and raise to align with holes.** Place pins into bracket and push bracket into holes in wall. Use bottom of hammer handle to push in pins. To remove, pry pins out with screwdriver.

e. Repeat steps "b-d" for each side wall bracket/shelf.

Installer les Étagères (Suite)

c. Tout en maintenant le support mural latéral sur l'étagère, placer un niveau sur l'étagère. Soulever ou abaisser l'étagère jusqu'à ce qu'elle soit au niveau. S'assurer que le support mural latéral est bien droit sur le rebord avant de l'étagère et utiliser un crayon pour marquer l'emplacement des trous sur le mur. Mettre le support mural latéral de côté et laisser l'étagère pendre. Percer des trous de 6 mm aux endroits indiqués sur le mur. **NE PAS FAIRE DE TROUS AU POINÇON.**

d. **Remplacer le support mural sur le rebord avant de l'étagère et soulever pour aligner avec les trous.** Pousser les douilles d'ancrage dans les supports et les trous percés. Insérer les chevilles dans les douilles d'ancrage et pousser chaque douille à l'aide du dessous de la poignée du manche d'un marteau. Pour retirer une cheville, la dégager en tirant à l'aide d'un tournevis.

e. Répéter les étapes B à D pour le montage de chaque support mural latéral/étagère.

Instalación de las Repisas (Continuación)

c. Mientras sostiene el soporte lateral en posición en la repisa, coloque un nivel sobre la repisa. Suba o baje la repisa hasta nivelarla. Asegúrese que el soporte lateral esté derecho en el borde frontal de la repisa y use un lápiz para marcar las ubicaciones de los orificios. Deje a un lado el soporte y permita que la repisa cuelgue. Perfore orificios de 6 mm en las ubicaciones marcadas. **USE TALADRO ÚNICAMENTE.**

d. **Vuelva a colocar el soporte lateral en el borde frontal de la repisa y elévelos hasta alinearlos con los orificios.** Coloque clavijas en el soporte y empuje el soporte dentro de los orificios en la pared. Use la parte inferior del mango del martillo para empujar las clavijas hacia adentro. Para quitarlo, palanquee las clavijas con un destornillador para sacarlas.

e. Repita los pasos "b-d" para cada soporte lateral / repisa.

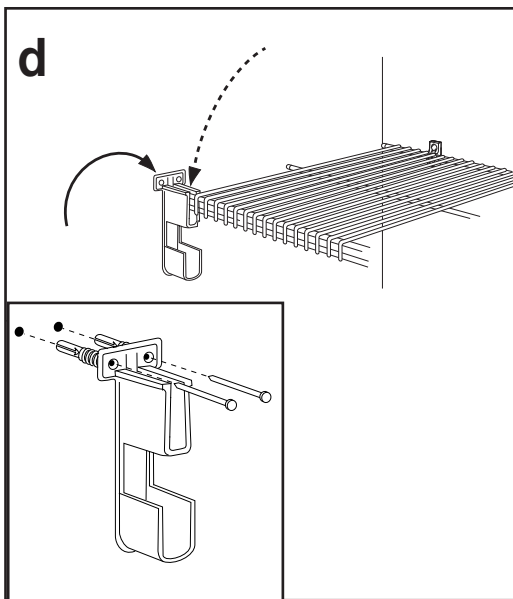

STEP 6/ÉTAPE 6/ETAPA 6

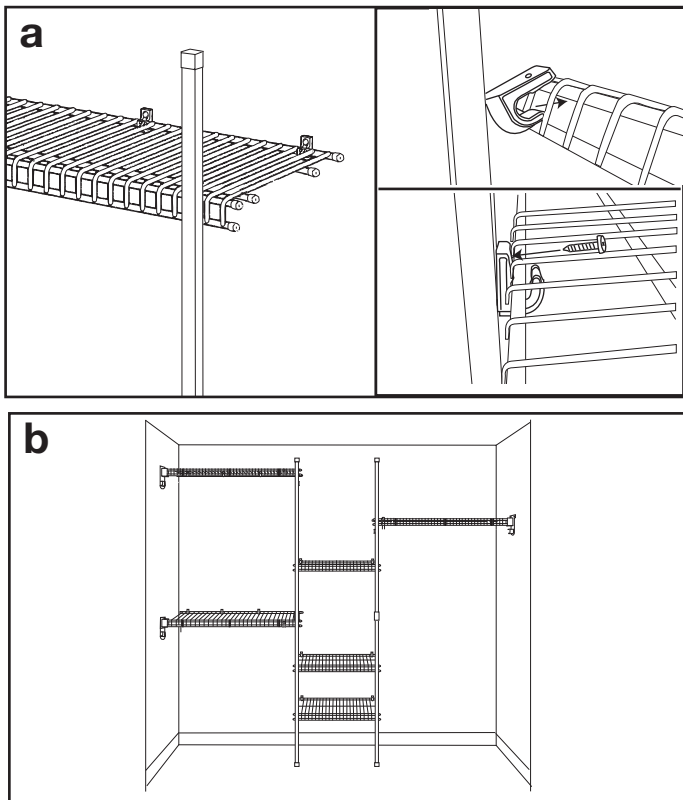

Install Support Posts

- Hold assembled support post (with holes facing wall) at end of long shelves on left or right side. **(Be sure hole closest to end of support post is at top.)** Slide a post clip through shelf wires (as shown) and secure to post with 1/2" screw. Firmly push shelf into post clip. Repeat for center shelves and any other long shelf on that same side.
- Repeat step "a" to attach second support post to shelves.

Installer les Poteaux de Support

- Tenir le poteau de support monté (avec les trous vers le mur) à l'extrémité des longues étagères, du côté gauche ou droit. **(S'assurer que le trou le plus près de l'extrémité du poteau de support soit en haut.)** Glisser une attache de poteau à travers les tiges de l'étagère (tel qu'illustré) et fixer au poteau à l'aide d'une vis de 1,27 cm. Pousser fermement l'étagère dans l'attache pour poteau. Répéter l'opération pour les étagères centrales et toute autre longue étagère du même côté.
- Répéter l'étape « a » pour fixer le second poteau de support aux étagères.

Instalación de los Postes de Soporte

- Sujete el poste de soporte ensamblado (con los agujeros orientados hacia la pared) en el extremo de las repisas largas al lado izquierdo o derecho. **(Asegúrese que el agujero más cercano al extremo del poste quede en la parte superior.)** Deslice un fijador de poste por las alambres de la repisa (como se muestra) y sujételo al poste con un tornillo de 1,27 cm. Empuje firmemente la repisa en el fijador de poste. Repita el proceso para las repisas centrales y cualquier otra repisa larga del mismo lado.
- Repita el paso "a" para sujetar el segundo poste de soporte a las repisas.

STEP 7/ÉTAPE 7/ETAPA 7

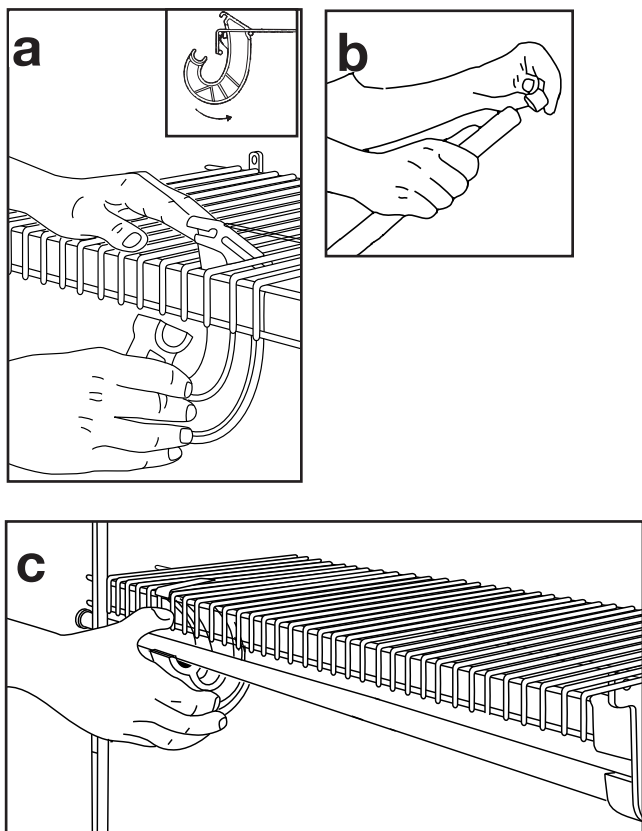

Install SuperSlide®

- Push top of hanger bar support up from under Shelf and between wires as shown. Tilt hanger bar support back and snap onto horizontal wire. Pull hanger bar support down until it snaps onto horizontal wire. Place one closet rod support every 3'.
- Place hanger bar end caps onto ends of each hanger bar.
- Place hanger bar into hanger bar supports and side wall Brackets as shown. Press down to snap into place.

Installer la SuperSlide®

- Pousser le sommet du support de tige de garde-robe vers le haut par en dessous de l'étagère et entre les fils, tel qu'illustré. Incliner le support de tige de garde-robe vers l'arrière et appuyant fermement pour enclencher sur le fil horizontal. Tirer le support de tige de garde-robe vers le bas jusqu'à ce qu'il s'enclenche sur le fil horizontal. Placer un support de tige de garde-robe à tous les 0,9 m. Placer un support de tige de garde-robe à tous les 0,9 m.
- Placer les embouts de tige de garde-robe aux extrémités de chaque de tige de garde-robe.
- Placer la tige de garde-robe dans les supports pour tige de garde-robe et les supports muraux latéraux, tel qu'illustré. Appuyer pour verrouiller en place.

Instalación del SuperSlide®

- Empuje hacia arriba la parte superior del soporte para la barra colgadora por debajo de la repisa y entre los alambres como se muestra. Incline el soporte de la barra colgadora hacia atrás y encájelo sobre el alambre horizontal. Jale el soporte de la barra colgadora hacia abajo hasta que encaje sobre el alambre horizontal. Coloque un soporte de barra del clóset a cada 0,9 m.
- Coloque los taponetes de barra colgadora sobre los extremos de cada barra colgadora.
- Coloque la barra colgadora dentro de los soportes de la barra colgadora y los soportes laterales como se muestra. Presione para encajarla en su lugar.

