

Assembly Instructions
Instrucciones De Ensamblaje
Instructions D'Assemblage



877-472-4296

www.medalsports.com

LIMITED 90 DAYS WARRANTY

This product is covered by a limited warranty that is effective for 90 days from the date of purchase. If, during the limited warranty period, a part is found to be defective or breaks, we will offer replacement parts at no cost to you, the customer. The only exceptions to the warranty include mainframes, table tops, playing surfaces, batteries or tools.

The above warranty will not apply in cases of damages due to improper usage, alteration, misuse, abuse, accidental damage or neglect.

This Limited Warranty gives you specific legal rights and you may also have other rights vary from one State (province) to another.

A PURCHASE RECEIPT (or other proof of purchase) will be required before any warranty service is initiated. For all requests for warranty service, please feel free to contact our Consumer Service Department.

Please be aware of your product's Limited Warranty for the return/refund policy from the store. We, at Medal Sports, cannot handle the product which is out of product's limited warranty since we only provide available parts. Thank you!

PLEASE CONTACT US BEFORE RETURNING THE PRODUCT TO THE STORE!

GARANTÍA LIMITA DE 90 DIAS

Este producto está cubierto por una garantía efectiva de 90 días a partir de la fecha de su compra. Durante el período límite de la garantía, si una parte defectuosa o quebrada es encontrada, nosotros ofreceremos una reparación o un reemplazo de la partes sin ningún costo para ud, nuestro cliente. Las únicas excepciones de la garantía incluyen unidad principales, tableros de mesa, superficies, pilas o herramientas.

La susodicha garantía no se aplicará en los casos de daños y perjuicios debido al uso impropio, la alteración, el mal uso, el abuso, el daño accidental o la negligencia.

Esta garantía limitada le da a usted derechos legales específicos, usted también puede tener otros derechos que varían de un estado (provincia) a otro.

EL RECIBO DE LA COMPRA (U otra prueba de compra) sería requerida antes que cualquier servicio de garantía fuera iniciada. Para todo pedido por servicio de garantía, por favor siéntase libre de ponerse en contacto con nuestro Departamento de Servicio de Consumidor.

Por favor tenga atención sobre el Límite de Garantía de su producto de la política de vuelta/reembolsa desde la tienda. Nosotros, Medal Sports, no podemos manejar el producto que está fuera del límite de garantía ya que proporcionamos solamente partes disponibles. ¡Gracias!

¡POR FAVOR PÓNGASE EN CONTACTO CON NOSOTROS ANTES DE DEVOLVER EL PRODUCTO A LA TIENDA!

GARANTIE LIMITEE DE 90 JOURS

Ce produit est couvert par une garantie limitée valable 90 jours à compter de la date d'achat. Si pendant cette période une pièce est jugée défectueuse ou se casse, nous la remplacerons gratuitement. Les seules exceptions à la garantie comprennent les armatures principales, les dessus de table, les surfaces de jeu, les piles ou les outils.

La garantie ci-dessus ne s'applique pas en cas de dommages occasionnés par une mauvaise utilisation, une altération du produit, de mauvais traitements, des dommages accidentels ou des négligences.

Cette garantie limitée vous accorde des droits légaux spécifiques ainsi que d'autres droits variant d'un état (province) à un autre.

UNE FACTURE D'ACHAT (ou toute autre preuve d'achat) sera exigée avant toute intervention sous garantie. Pour toute demande d'intervention sous garantie, veuillez contacter notre Service à la Clientèle.

Comprenez notre garantie produit limitée en ce qui concerne notre politique de retour/remboursement depuis votre magasin. Ici à Medal Sports, nous ne pouvons prendre un compte un produit qui n'est plus sous garantie puisque nous ne pouvons que fournir les pièces disponibles. Remerciements!

VEUILLEZ NOUS CONTACTER AVANT DE RETOURNER LE PRODUIT EN MAGASIN!



WE ARE READY TO HELP

DO NOT RETURN TO STORE

ESTAMOS LISTOS PARA AYUDAR

NO DEVOLVERLO A LA TIENDA

NOUS SOMMES PRÊTS À VOUS AIDER

NE PAS RAPPORTEZ EN MAGASIN

Please Contact | Por favor Contacto | Veuillez contacter

MD SPORTS

Customer Service
Toll Free

Servicio al Cliente
Llamados gratuitos

Service Clientèle
N° Vert

877-472-4296

Mon.-Fri.,
9:00 a.m. to 5:00 p.m. EST

Lunes a Viernes,
9:00 a.m. a 5:00 p.m. ET

Du lundi au vendredi de
9:00 a 17 heures HNE

For additional resources and
Frequently Asked Questions,
please visit us at

Por mayor información y
Preguntas Frecuentes, favor
visitarnos en

Pour toute information
complémentaire ou réponse
aux questions fréquentes,
veuillez vous rendre sur

www.medalsports.com

TOOLS REQUIRED

Phillips Screwdriver - **Not Included**
 Standard (Flat Head) Screwdriver - **Not Included**
 Wrench - **Included**
 Allen Key - **Included**



RECOMMENDED

Electric Screwdrivers may be helpful during assembly; however, please set a low torque and use extreme caution.



Power Tools: **Set to Low Torque**
 Herramientas eléctricas: **Establecer bajo par de torsión**
 Visseuse électrique: **Couple faible**

HERRAMIENTAS NECESARIAS

Destornillador Phillips - **No incluido**
 Destornillador de Cabeza Plana - **No incluido**
 Llave Inglesa - **Incluido**
 Llave Allen - **Incluido**



RECOMENDADO

Los destornilladores eléctricos pueden ser de gran ayuda durante el ensamblado; sin embargo, por favor ajuste el par de giro bajo y sea extremadamente precavido.



High Torque Over Tightened
 Alto par más estrictas
 Un couple élevé peut créer des dommages

OUTILS REQUIS

Tournevis cruciforme - **Non inclus**
 Tournevis standard (Tête plate) - **Non inclus**
 Clé anglaise - **Incluse**
 Clé hexagonale - **Incluse**



RECOMMANDÉ

Un tournevis électrique peut être utile pour l'assemblage; utilisez cependant une vitesse de rotation lente et avec prudence.

! IMPORTANT NOTICE

1. This product is intended for INDOOR use only.
2. Please do not sit, climb or lean on the product.
3. Please do not drag the product when moving it in order to avoid damaging the legs.
4. Please only use spray furniture polish to clean the exterior surfaces of the product.
5. This is not a children's toy, adult supervision is required for children playing this game.

AVISO IMPORTANTE

1. Este producto está destinado para el uso INTERIOR solamente.
2. Por favor no sientes, subas o inclines el producto.
3. Por favor no arrastres el producto cuando está moviendo para evitar el daño sobre las piernas.
4. Por favor use solamente spray para muebles para limpiar la superficie exterior del producto.
5. Este no es un juguete para niños, se requieren la supervisión adulta para niños cuando esté jugando al juego.

NOTE IMPORTANTE !

1. Ce produit est conçu pour une utilisation en intérieur uniquement.
2. Veuillez ne pas vous asseoir, grimper ou vous appuyer sur la produit.
3. Veuillez ne pas déplacer la produit en la tirant pour ne pas endommager les pieds.
4. Veuillez utiliser seulement un produit nettoyant pour meubles pour nettoyer les surfaces extérieures de la produit de jeu.
5. Ce n'est pas un jeu d'enfant et la surveillance d'adultes est requise pour les enfants qui jouent ce jeu.



At least 2 adults needed

Se necesitan al menos 2 adultos

Il faut au moins 2 adultes



No children in assembly area

No deben estar los niños en el area de ensamble

Pas d'enfants dans la zone d'assemblage



Keep away from pets in assembly area

Mantener alejados a los animales domesticos del area de ensamble

Tenir les animaux de compagnie à distance



Do not use or keep product outdoors. For indoor use only. No wet/humid conditions.

No usar o guardar el producto en el exterior. Solo para uso en interior. No utilizar ni guardar el producto en lugares húmedos o mojados

N'utilisez ni ne stockez ce produit en extérieur. Uniquement pour utilisation en intérieur. Ne pas exposer à l'humidité

! WARNING

Adult assembly required.
CHOKING HAZARD - This item contains small parts. Not suitable for children under 3 years.

! ADVERTENCIA

El ensamblaje debe ser realizado por un adulto.
PELIGRO DE ASFIXIA - Este artículo contiene piezas pequeñas. No es apto para niños menores de 3 años de edad.







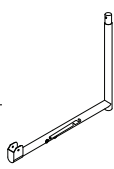
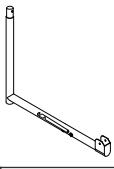
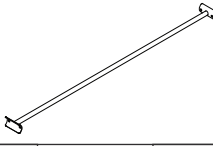

! ATTENTION

L'assemblage doit être effectué par des adultes.
RISQUE D'ASPHYXIE - Ce produit contient de petites pièces. Ne convient pas à des enfants de moins de 3 ans.

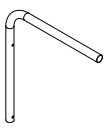
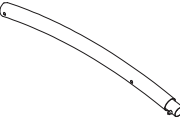
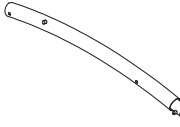
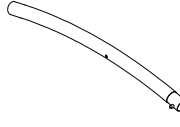
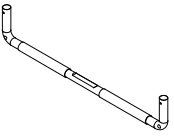
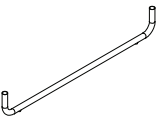
PARTS IDENTIFIER

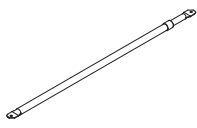
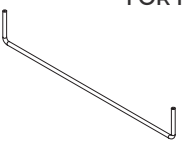
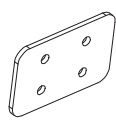
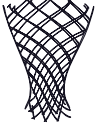
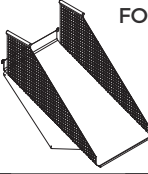
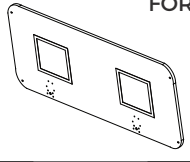
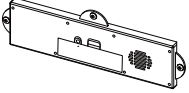
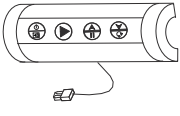
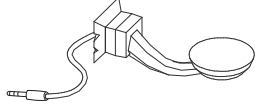
IDENTIFICADOR DE PIEZAS

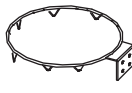

IDENTIFICATEUR DE PIÈCES

PART NUMBER NÚMERO DE PIEZA NUMÉRO D'ARTICLE			1R			FOR FIG. 1			FIG. NUMBER NÚMERO DE FIG. NUMÉRO FIG.		
PART PIEZA PIÈCE						x1			QUANTITY CANTIDAD QUANTITÉ		
PART NAME			Tube - 1 - Right	Tubo - 1 - derecha	Tubo - 1 - droit				NOM DE LA PIÈCE NOMBRE DE PIEZA		
1L	FOR FIG. 1					x1					
Tube - 1 - Left	Tubo - 1 - izquierda	Tubo - 1 - gauche									
2	FOR FIG. 1, 3					x2					
Tube - 2	Tubo - 2	Tubo - 2									
3	FOR FIG. 2					x2					
Tube - 3	Tubo - 3	Tubo - 3									
4	FOR FIG. 2					x2					
Tube - 4	Tubo - 4	Tubo - 4									
5R	FOR FIG. 4					x1					
Tube - 5 - Right	Tubo - 5 - derecha	Tubo - 5 - droit									
5L	FOR FIG. 4					x1					
Tube - 5 - Left	Tubo - 5 - izquierda	Tubo - 5 - gauche									
6	FOR FIG. 5					x2					
Tube - 6	Tubo - 6	Tubo - 6									
7	FOR FIG. 5					x1					
Tube - 7	Tubo - 7	Tubo - 7									
8	FOR FIG. 6					x1					
Tube - 8	Tubo - 8	Tubo - 8									
9	FOR FIG. 6					x2					
Tube - 9	Tubo - 9	Tubo - 9									
10	FOR FIG. 16					x2					
Tube - 10	Tubo - 10	Tubo - 10									
11	FOR FIG. 13					x1					
Tube - 11	Tubo - 11	Tubo - 11									
12	FOR FIG. 9					x2					
Rim support plate	Placa de soporte para aro	Plaque de support de panier									
13	FOR FIG. 10					x2					
Rim net	Red	Filet									
14	FOR FIG. 12					x1					
Ball return net	Red de regreso de balón	Filet de retour de ballon									
15	FOR FIG. 8					x1					
Backboard	Tablero	Panneau									
16	FOR FIG. 8					x1					
Electronic scorer	Marcador electrónico	Marqueur électronique									
17	FOR FIG. 15					x1					
Control box	Caja de control	Boîtier de commande									
18	FOR FIG. 10					x2					
Paddle sensor	Paleta de sensor	Capteur de palette									
19	FOR FIG. 18					x6					
Wire clip	Broche de cable	Broche de câble									
20	FOR FIG. 9					x2					
Rim	Aro	Panier									
21	FOR FIG. 6					x1					
Decorative cloth	Tela decorativa	Toile décorative									

ACCESSORIES

ACCESORIOS

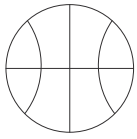
ACCESSOIRES



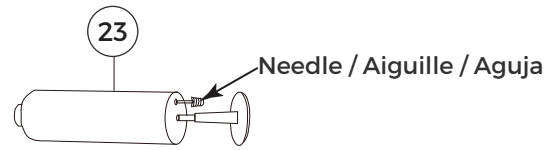





 <p>22</p> <p style="text-align: right;">x6</p>			 <p>23</p> <p style="text-align: right;">x1</p>		
Basketball	Balón de baloncesto	Ballon de basketball	Air Pump	Bomba de aire	Pompe à air

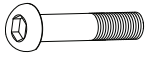
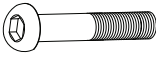
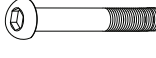

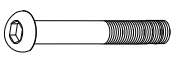
HARDWARE

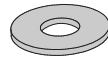
HARDWARE

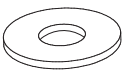
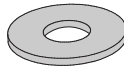

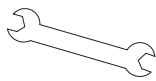
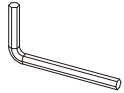



MÉTAUX

 <p>A1 FOR FIG. 1, 3, 4</p> <p style="text-align: right;">x10</p>			 <p>A2 FOR FIG. 7, 16</p> <p style="text-align: right;">x6</p>			 <p>A3 FOR FIG. 11</p> <p style="text-align: right;">x2</p>			 <p>A4 FOR FIG. 9, 10, 13</p> <p style="text-align: right;">x18</p>		
M8x60mm Bolt	Perno M8x60mm	Boulon M8x60mm	M8x65mm Bolt	Perno M8x65mm	Boulon M8x65mm	M8x70mm Bolt	Perno M8x70mm	Boulon M8x70mm	M6x18mm Bolt	Perno M6x18mm	Boulon M6x18mm
 <p>A5 FOR FIG. 14</p> <p style="text-align: right;">x2</p>			 <p>A6 FOR FIG. 9, 10, 13</p> <p style="text-align: right;">x26</p>			 <p>A7 FOR FIG. 10</p> <p style="text-align: right;">x8</p>			 <p>A8 FOR FIG. 8</p> <p style="text-align: right;">x3</p>		
M8x75mm Bolt	Perno M8x75mm	Boulon M8x75mm	M6 Washer	Arandela M6	Rondelle M6	M6 Plastic Washer	Arandela plástica M6	Rondelle en plastique M6	M4x15mm Bolt	Perno M4x15mm	Boulon M4x15mm
 <p>A9 FOR FIG. 16</p> <p style="text-align: right;">x4</p>			 <p>A10 FOR FIG. 1, 3, 4, 11, 14, 16</p> <p style="text-align: right;">x32</p>			 <p>A11 FOR FIG. 11, 14</p> <p style="text-align: right;">x4</p>			 <p>A12 FOR FIG. 1, 3, 4, 7, 11, 14, 16</p> <p style="text-align: right;">x20</p>		
Spacer	Espaciador	Espaceur	M8 Washer	Arandela M8	Rondelle M8	M8 Plastic Washer	Arandela plástica M8	Rondelle en plastique M8	M8 Nut	Tuerca M8	Écrou M8
 <p>A13 FOR FIG. 9, 10</p> <p style="text-align: right;">x16</p>			 <p>A14</p> <p style="text-align: right;">x1</p>			 <p>A15</p> <p style="text-align: right;">x1</p>					
M6 Nut	Tuerca M6	Écrou M6	Wrench	Llave inglesa	Clé anglaise	Allen key	Llave allen	Clé hexagonale			

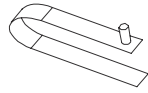
PRE-INSTALLED PARTS

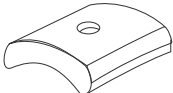
PIEZAS PREINSTALADAS

PIÈCES PRÉINSTALLÉES

 <p>P1 FOR FIG. 1, 4, 5, 6, 16</p> <p style="text-align: right;">x10</p>			 <p>P2 FOR FIG. 1, 4</p> <p style="text-align: right;">x6</p>			 <p>P3 FOR FIG. 1</p> <p style="text-align: right;">x2</p>			 <p>P4 FOR FIG. 2</p> <p style="text-align: right;">x2</p>		
Push Button	Botón de presión	Bouton - poussoir	Plastic Pole Insert-A	Inserto de poste plástico-A	Insertion de tube en plastique-A	Pole Holder -A	Soporte de tubo-A	Support de mât-A	Plastic Pole Insert-B	Inserto de poste plástico-B	Insertion de tube en plastique-B
 <p>P5 FOR FIG. 5</p> <p style="text-align: right;">x2</p>			 <p>P6 FOR FIG. 6</p> <p style="text-align: right;">x2</p>								
Foam	Espuma	Mousse	Pole Holder -B	Soporte de tubo-B	Support de mât-B						

BEFORE ASSEMBLY

1. Find a clean, level place to begin the assembly of your product.
2. Verify that you have all listed parts as shown on the part list pages. If any parts are missing, call our customer service.

ANTES DE ENSAMBLAR

1. Encuentre un lugar limpio y nivelado para comenzar el ensamblaje del producto.
2. Compruebe que tenga todas las piezas que se muestran en la lista de piezas. Si falta alguna pieza, llame a nuestro servicio al cliente.

AVANT L'ASSEMBLAGE

1. Trouvez un endroit propre et plat pour commencer à assembler votre produit.
2. Vérifiez que vous avez toutes les pièces énumérées comme indiqué sur les pages de liste des pièces. S'il y a des pièces qui manquent, appelez notre service clientèle.

Please inspect and layout all the POLES and parts

Debe revisar y clasificar todas las piezas y POSTES

Veuillez étaler et inspecter tous les TUBES et pièces détachées

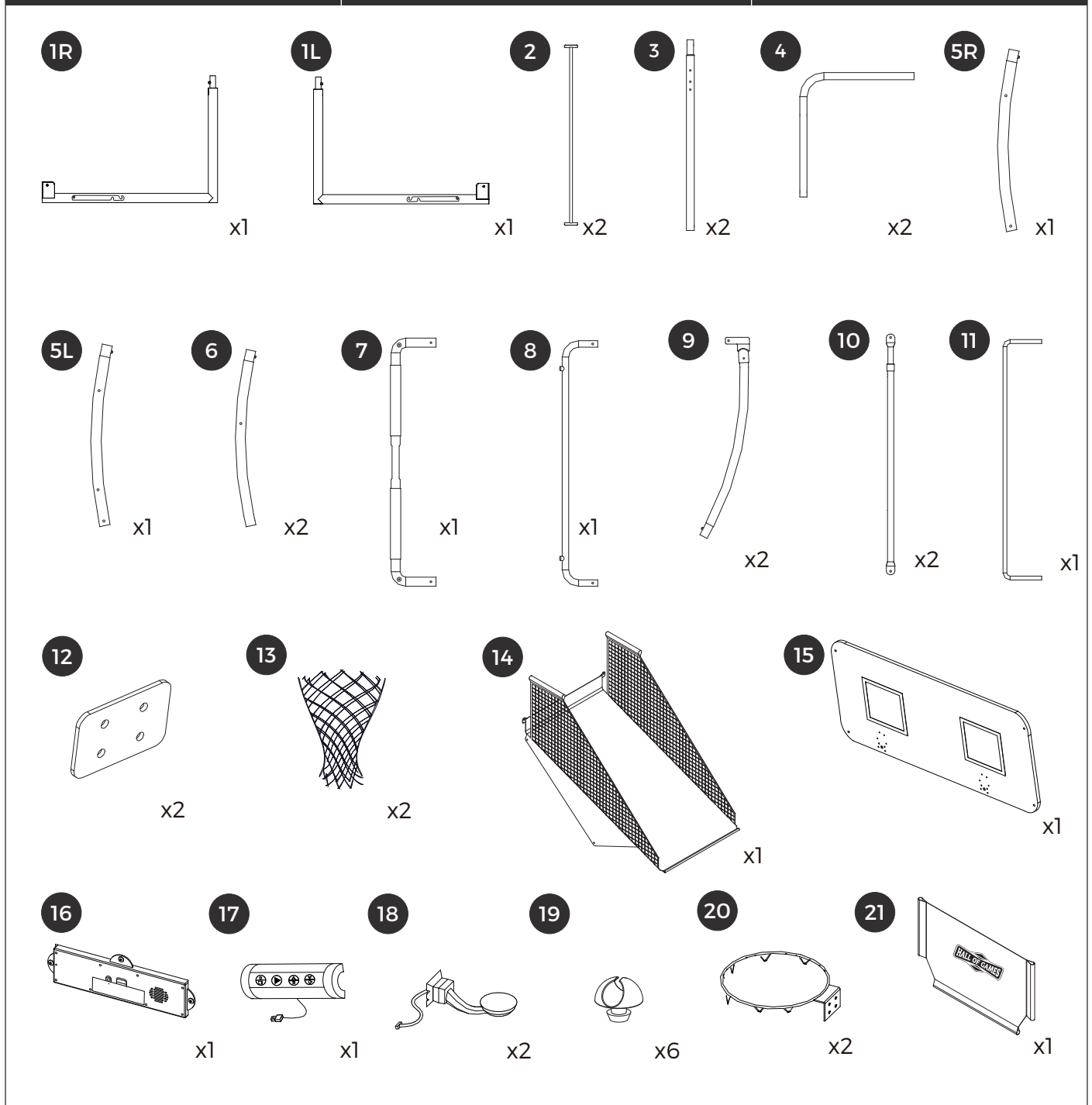











ASSEMBLY

MONTAJE

ASSEMBLAGE

FIG. 1

- 1R**  x1
- 1L**  x1
Pre-installed
- P1**  x2
Pre-installed
- P2**  x4
Pre-installed
- P3**  x2
- 2**  x1
- A1**  x4
- A10**  x8
- A12**  x4
- A14**  x1
- A15**  x1

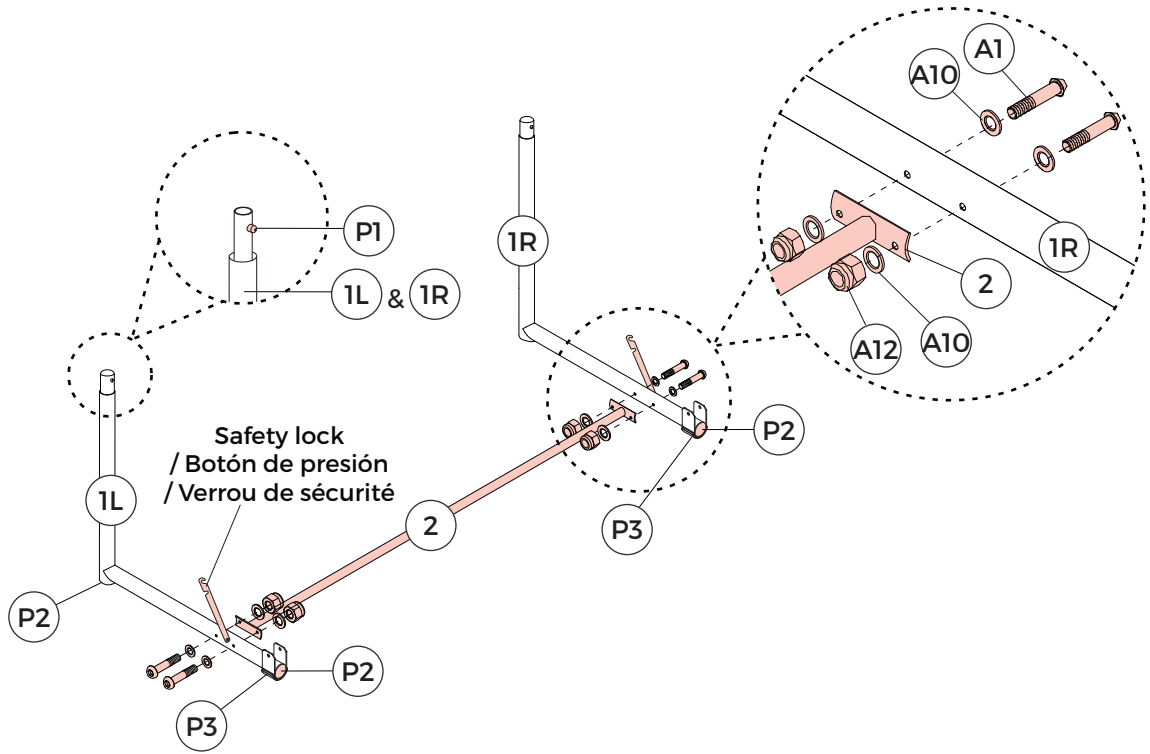



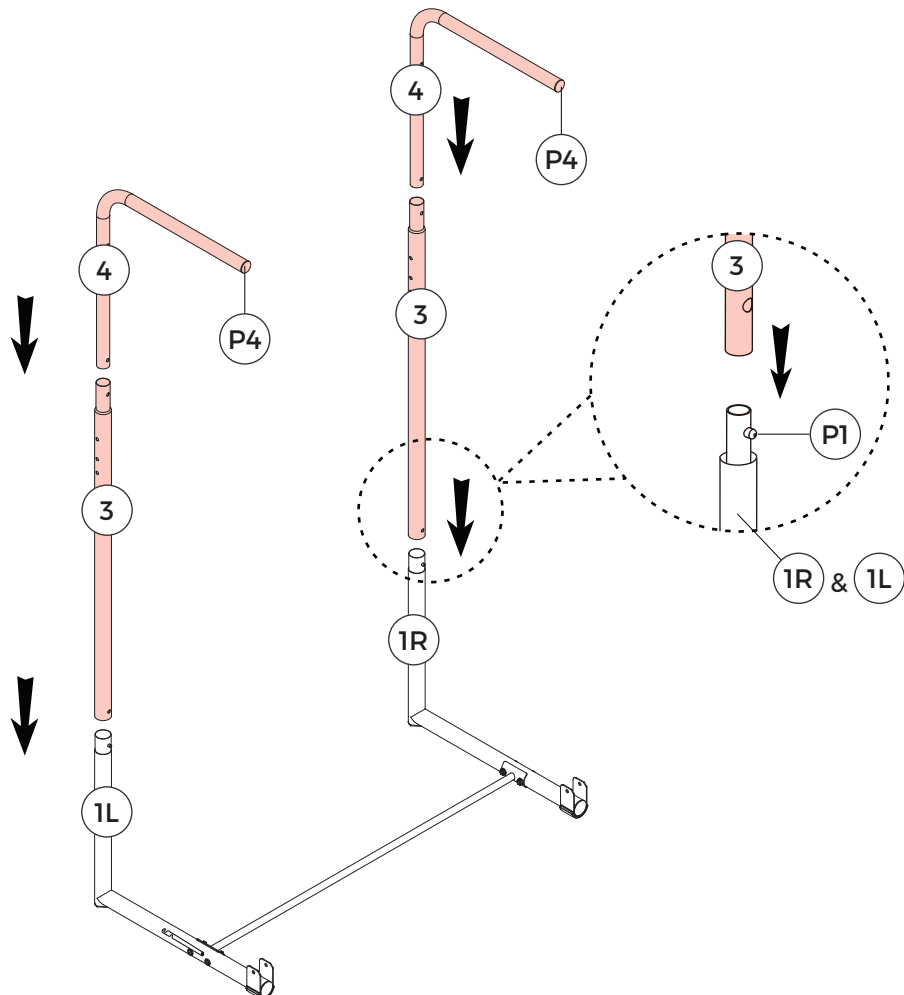

FIG. 2

- 3**  x2
- 4**  x2
Pre-installed
- P4**  x2









ASSEMBLY

MONTAJE

ASSEMBLAGE

FIG. 3

- 2  x1
- A1  x4
- A10  x8
- A12  x4
- A14  x1
- A15  x1

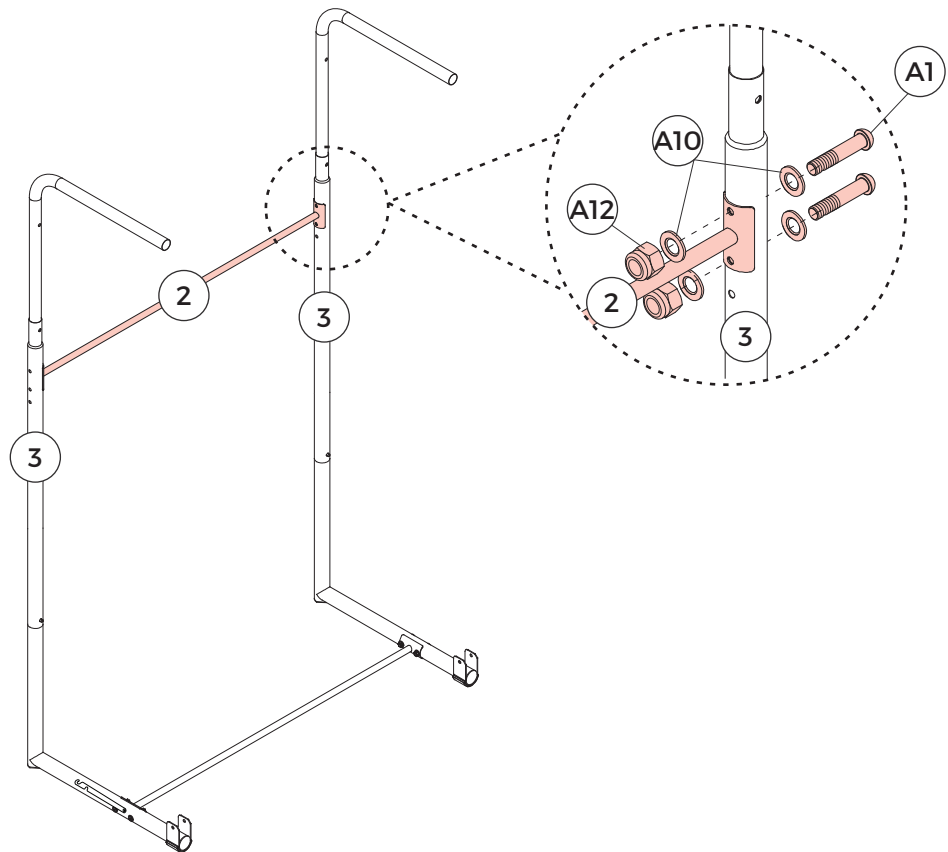











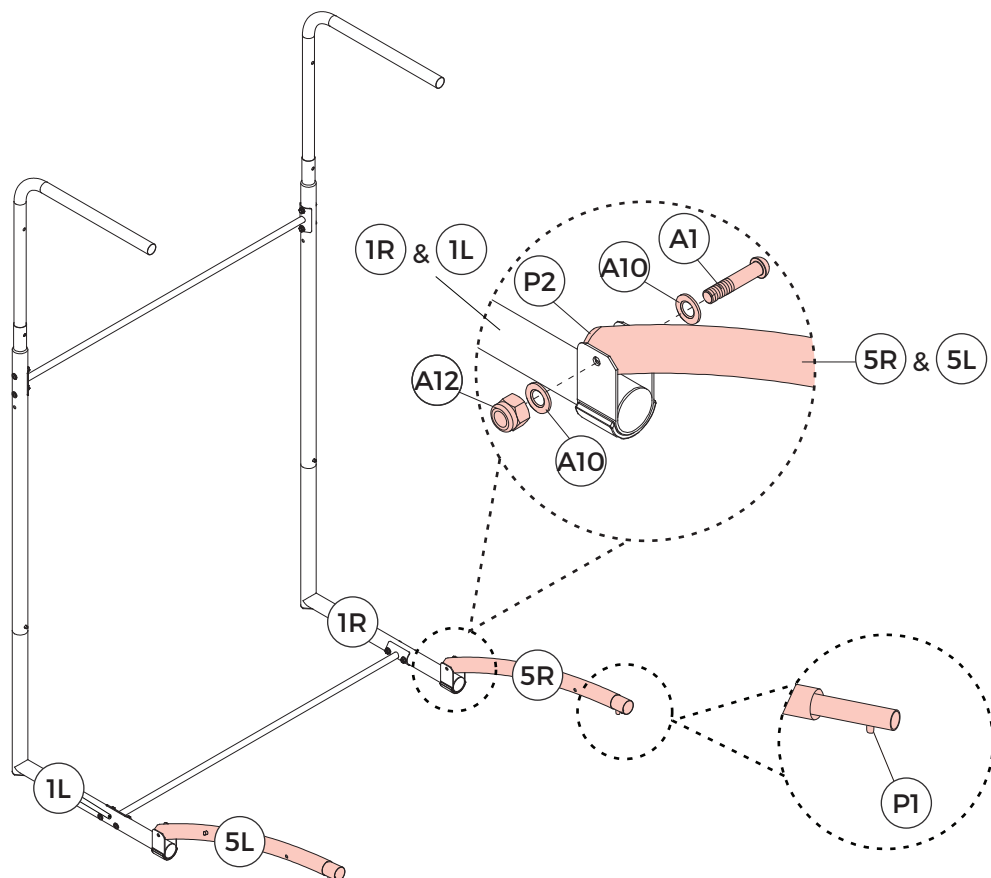

FIG. 4

- 5R  x1
Pre-installed
- P1  x1
Pre-installed
- P2  x1
- 5L  x1
Pre-installed
- P1  x1
Pre-installed
- P2  x1
- A1  x2
- A10  x4
- A12  x2
- A14  x1
- A15  x1







ASSEMBLY

MONTAJE

ASSEMBLAGE

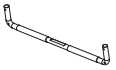
FIG. 5

- 6**  x2
Pre-installed
- P1**  x2
- 7**  x1
Pre-installed
- P5**  x2

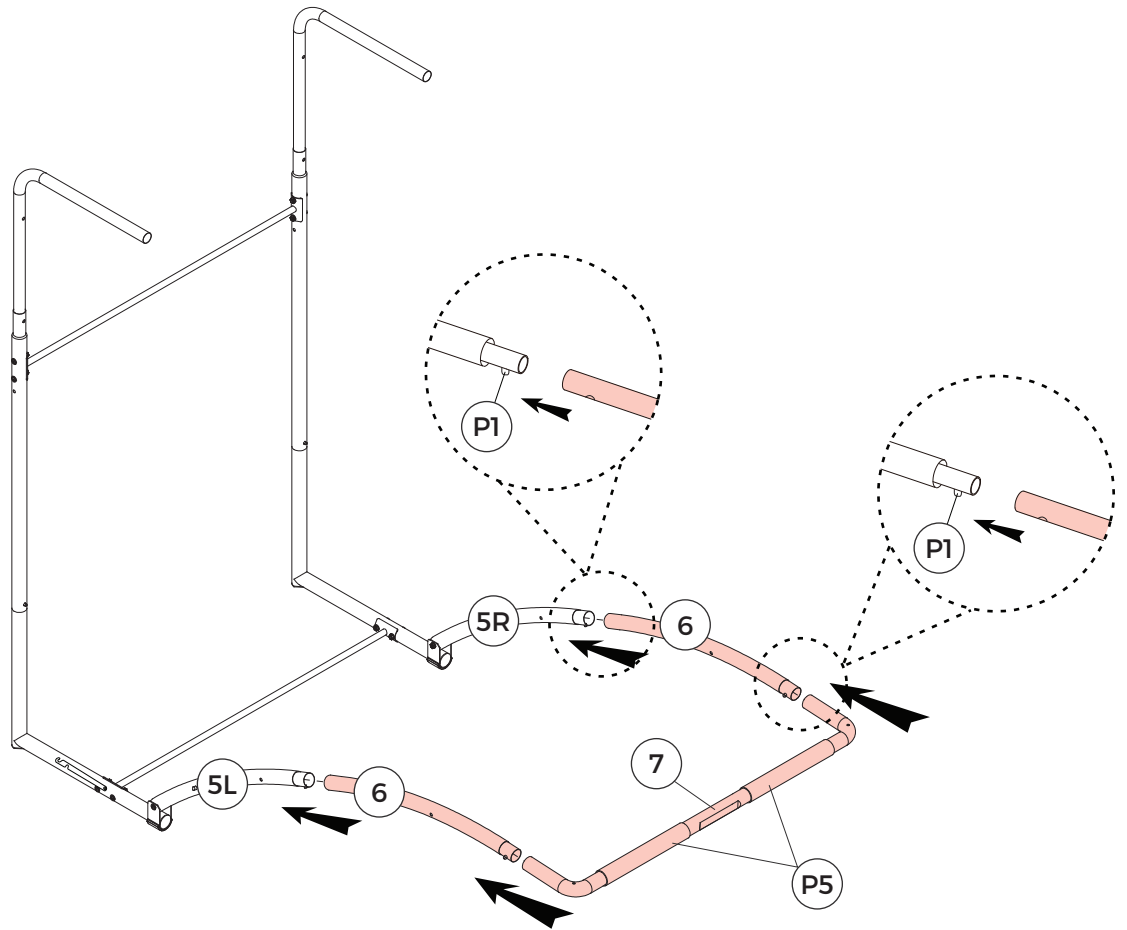







FIG. 6

- 8**  x1
Pre-installed
- P6**  x2
- 9**  x2
Pre-installed
- P1**  x2
- 21**  x1

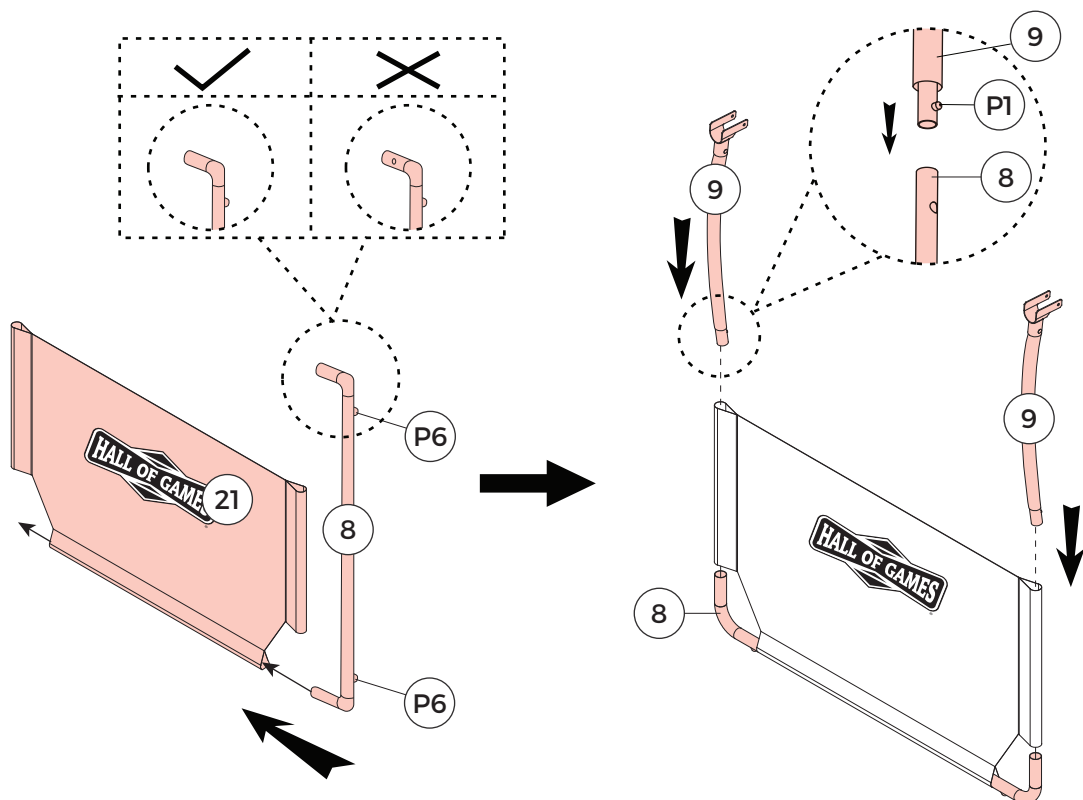



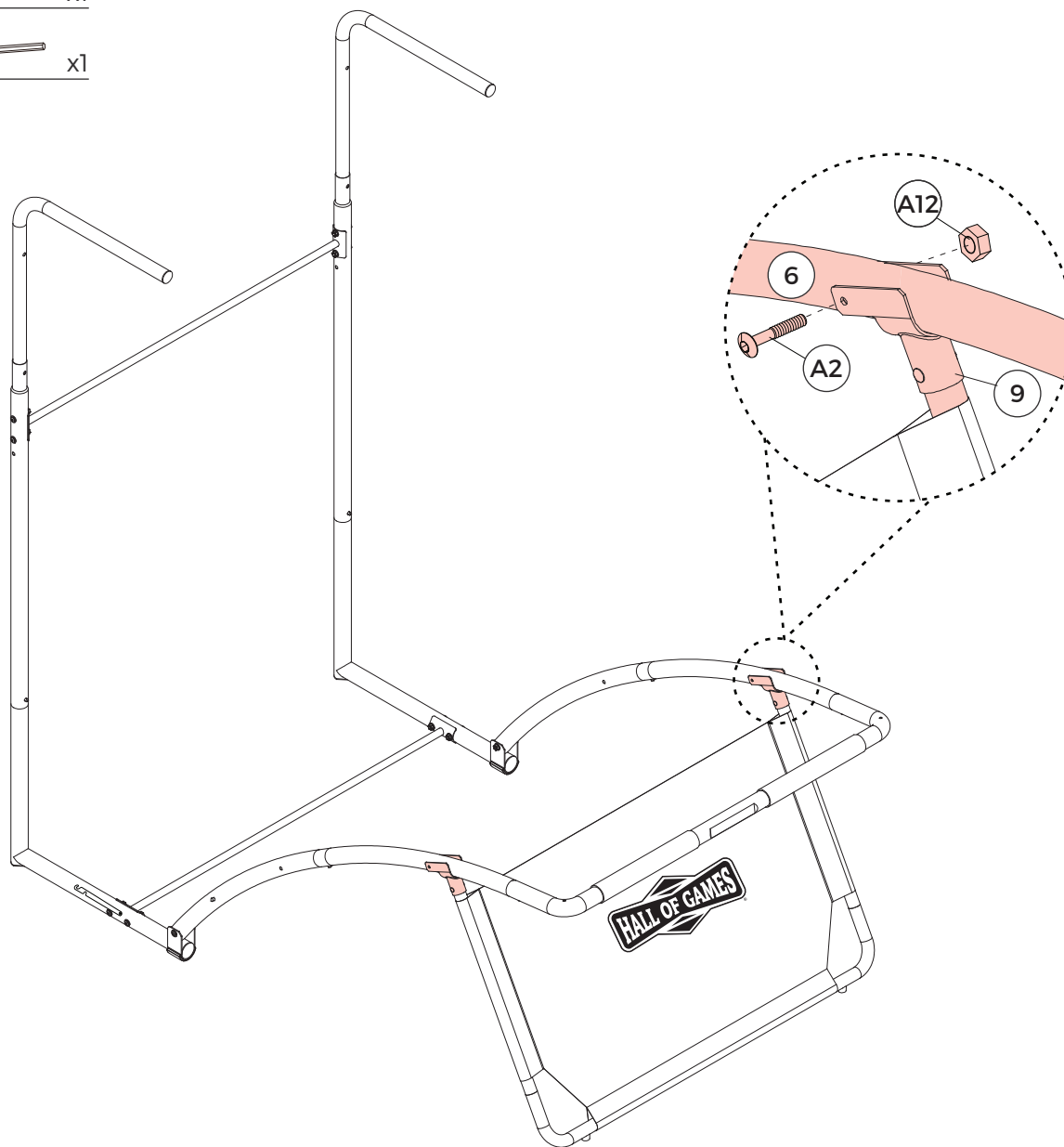

FIG. 7

- A2  x2
- A12  x2
- A14  x1
- A15  x1





ASSEMBLY

MONTAJE

ASSEMBLAGE

FIG. 8

- 15  x1
- 16  x1
- A8  x3

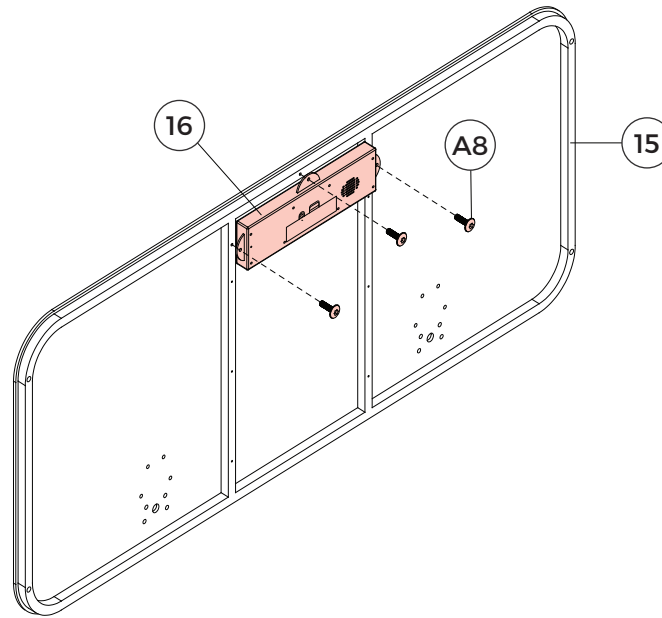







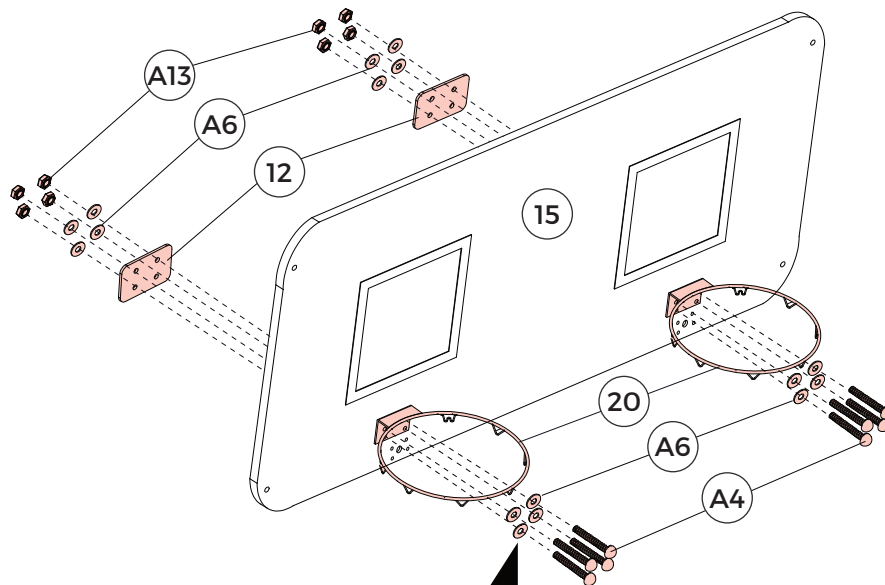

FIG. 9

- 12  x2
- 20  x2
- A4  x8
- A6  x16
- A13  x8
- A14  x1
- A15  x1



Note: Ensure that washers are used on both sides of the backboard as shown in FIG. 9.

Nota: Asegúrese de utilizar las arandelas en ambos lados del tablero como se muestra en la FIG. 9.

Note : S'assurer que les rondelles sont utilisées des deux côtés du panneau comme sur la FIG. 9.

Note: DO NOT over tighten bolts.

Nota: NO apriete demasiado los pernos.









Note : NE PAS serrer à fond les écrous.

ASSEMBLY

MONTAJE

ASSEMBLAGE

FIG. 10

- 13  x2
- 18  x2
- A4  x8
- A6  x8
- A7  x8
- A13  x8
- A14  x1
- A15  x1

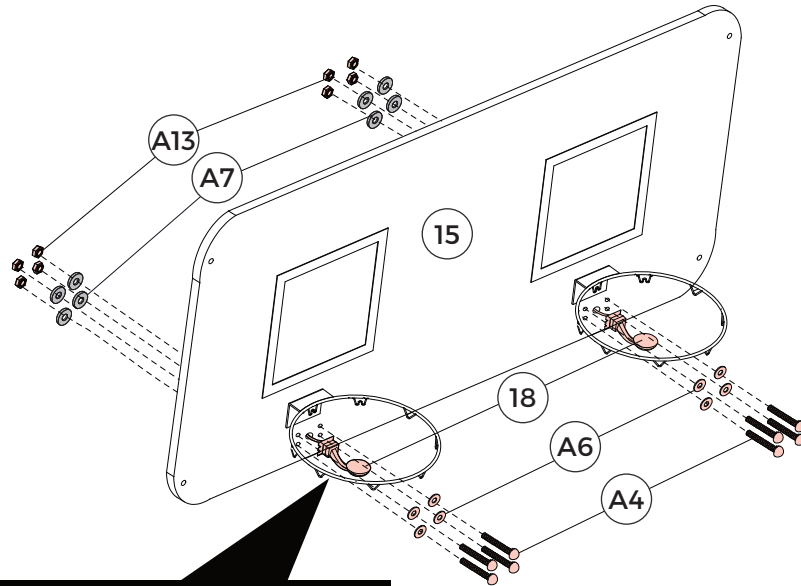

Note: Connect Paddle Sensor (18) to the backboard.

Nota: Conecte la Paleta de Sensor (18) al tablero.

Note : Connectez le capteur de palette (18) au panneau.

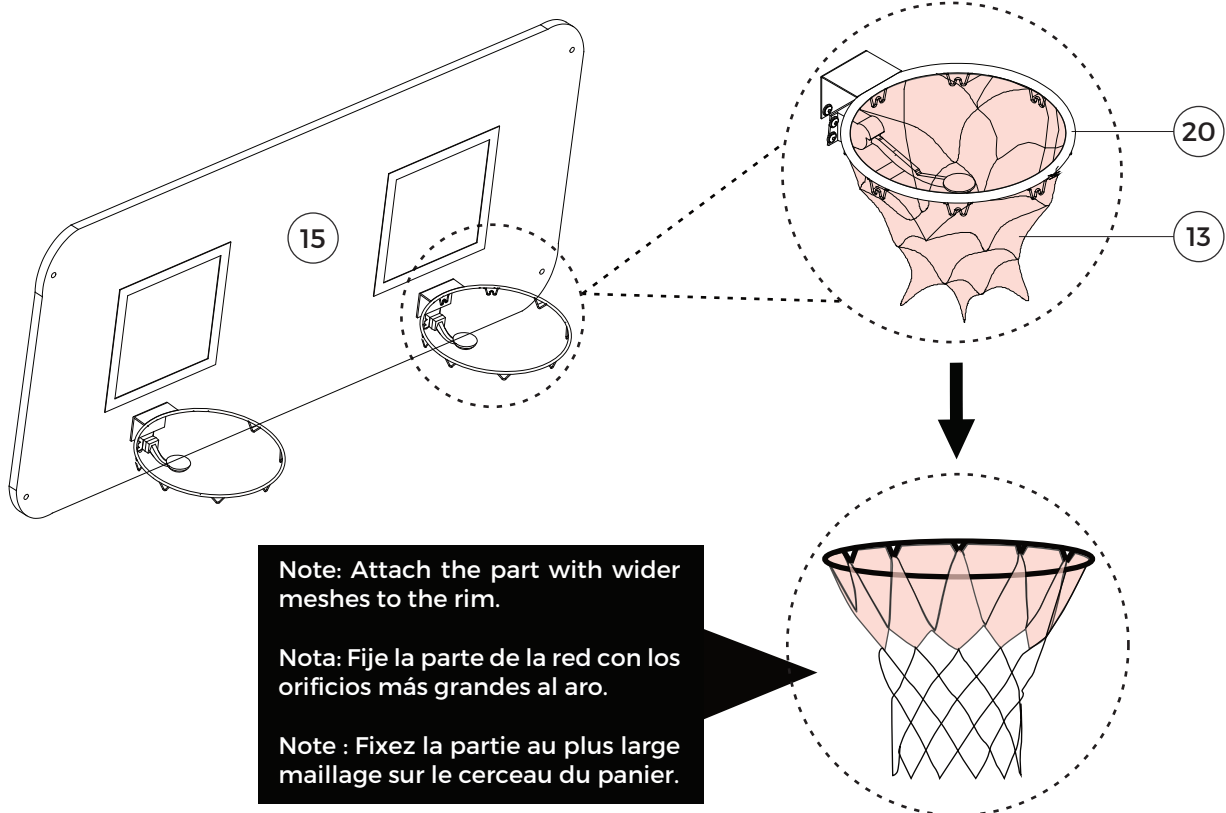

Note: Attach the part with wider meshes to the rim.

Nota: Fije la parte de la red con los orificios más grandes al aro.

Note : Fixez la partie au plus large maillage sur le cerceau du panier.

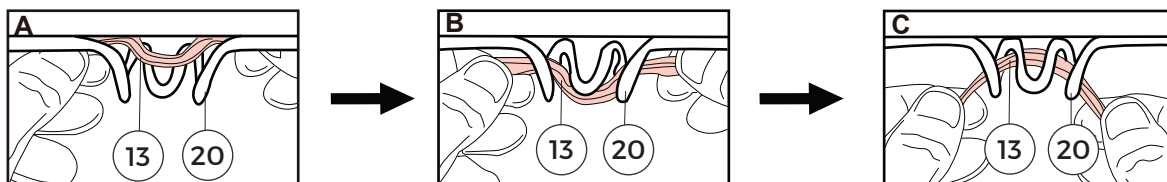

ASSEMBLY

MONTAJE

ASSEMBLAGE

FIG. 11

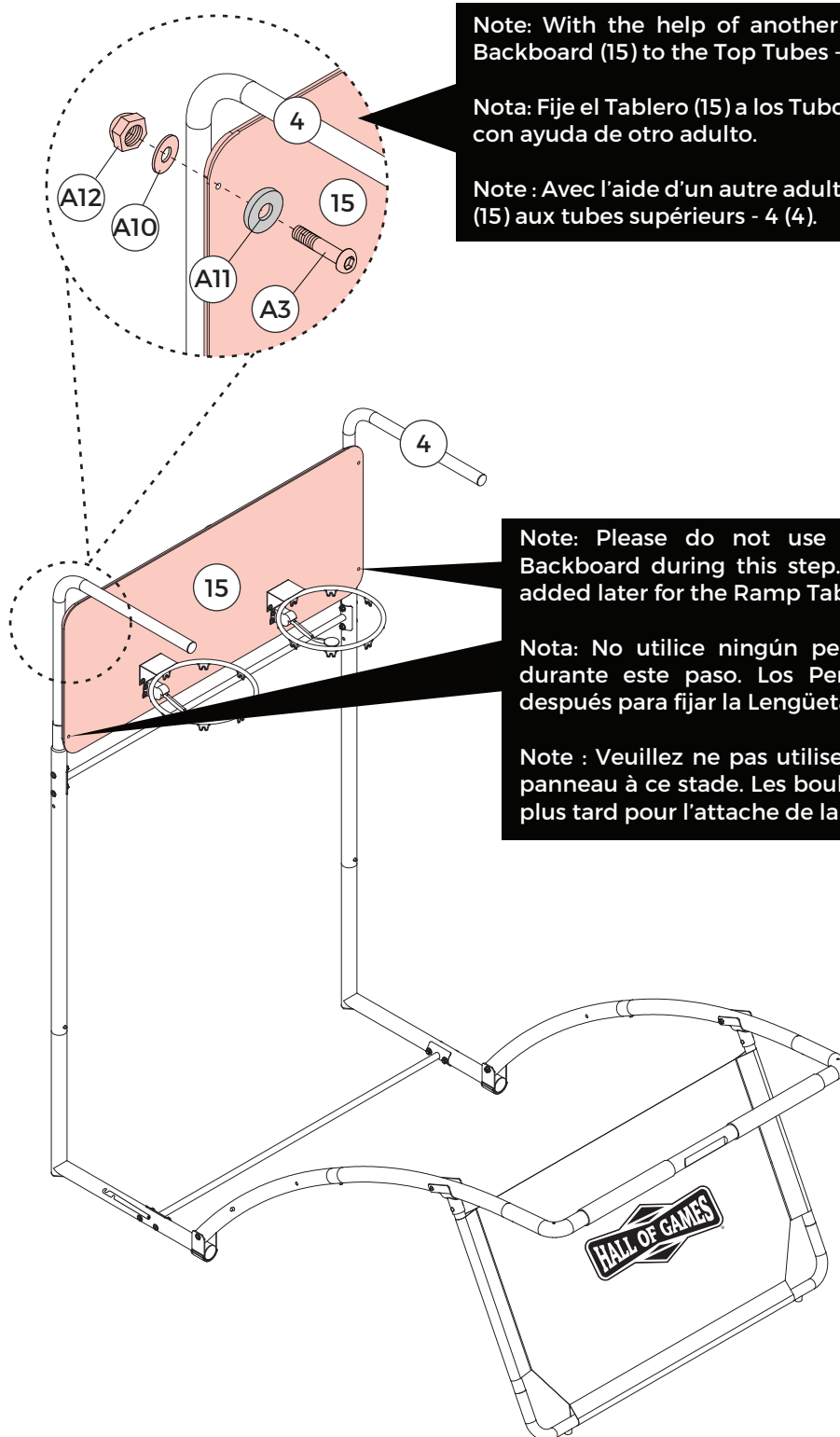
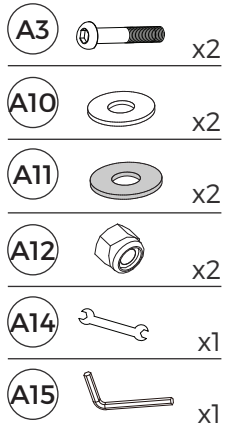

Note: With the help of another adult, attach the Backboard (15) to the Top Tubes - 4 (4).

Nota: Fije el Tablero (15) a los Tubos Superiores - 4 (4) con ayuda de otro adulto.

Note : Avec l'aide d'un autre adulte, fixez le panneau (15) aux tubes supérieurs - 4 (4).

Note: Please do not use any bolt on the Backboard during this step. The Bolts will be added later for the Ramp Tab.

Nota: No utilice ningún perno en el Tablero durante este paso. Los Pernos se colocarán después para fijar la Lengüeta de la Rampa.

Note : Veuillez ne pas utiliser de boulon sur le panneau à ce stade. Les boulons seront ajoutés plus tard pour l'attache de la rampe.

ASSEMBLY

MONTAJE

ASSEMBLAGE

FIG. 12



Note: Slide the elastic straps onto Tube - 4, then slide the sleeves of Ball Return Net (14) onto the upper tubes.

Nota: Inserte las correas elásticas sobre el Tubo - 4; a continuación, deslice las mangas de la Red de retorno de balón (14) sobre los tubos superiores.

Note : Faites glisser les bandes élastiques sur le tube - 4, puis faites glisser les manches du filet de retour de ballon (14) sur les tubes supérieurs.

Connect Velcro Strap here.
/ Fije la correa de velcro aquí.
/ Fixez ici la bande autoagrippante.

Note: To secure the Ball Return Net (14) to Tube - 4 (4), attach the elastic straps over the nuts as shown in FIG. 12.

Nota: Para asegurar la red de Retorno de balón (14) al Tubo - 4 (4), coloque las correas elásticas sobre las tuercas como se muestra en la FIG. 12.

Note : Pour fixer le filet de retour de ballon (14) au tube - 4 (4), attachez les bandes élastiques par-dessus les écrous comme sur la FIG. 12.

Ladder - Not included
/ Escalera - No incluida
/ Échelle - Non inclus

84"
213.3 cm

⚠ WARNING

Use extreme caution when standing on ladders to perform assembly steps. Follow all warnings and cautions on the ladder. Failure to follow all of these instructions and warnings could lead to serious personal injury or property damage.



⚠ ADVERTENCIA

Tenga extrema precaución al subir escaleras durante el ensamblaje. Siga todas las advertencias y precauciones cuando utilice la escalera. No seguir estas instrucciones y advertencias puede ocasionar lesiones físicas graves o daños a la propiedad.

⚠ ATTENTION

Soyez extrêmement prudent lorsque vous êtes sur l'échelle pour effectuer les étapes de l'assemblage. Suivez tous les avertissements et mises en garde se trouvant sur l'échelle. Ne pas respecter toutes ces instructions et avertissements pourrait entraîner des blessures graves ou des dommages matériels.

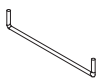
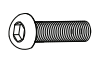
FIG. 13

- 11  x1
- A4  x2
- A6  x2
- A15  x1

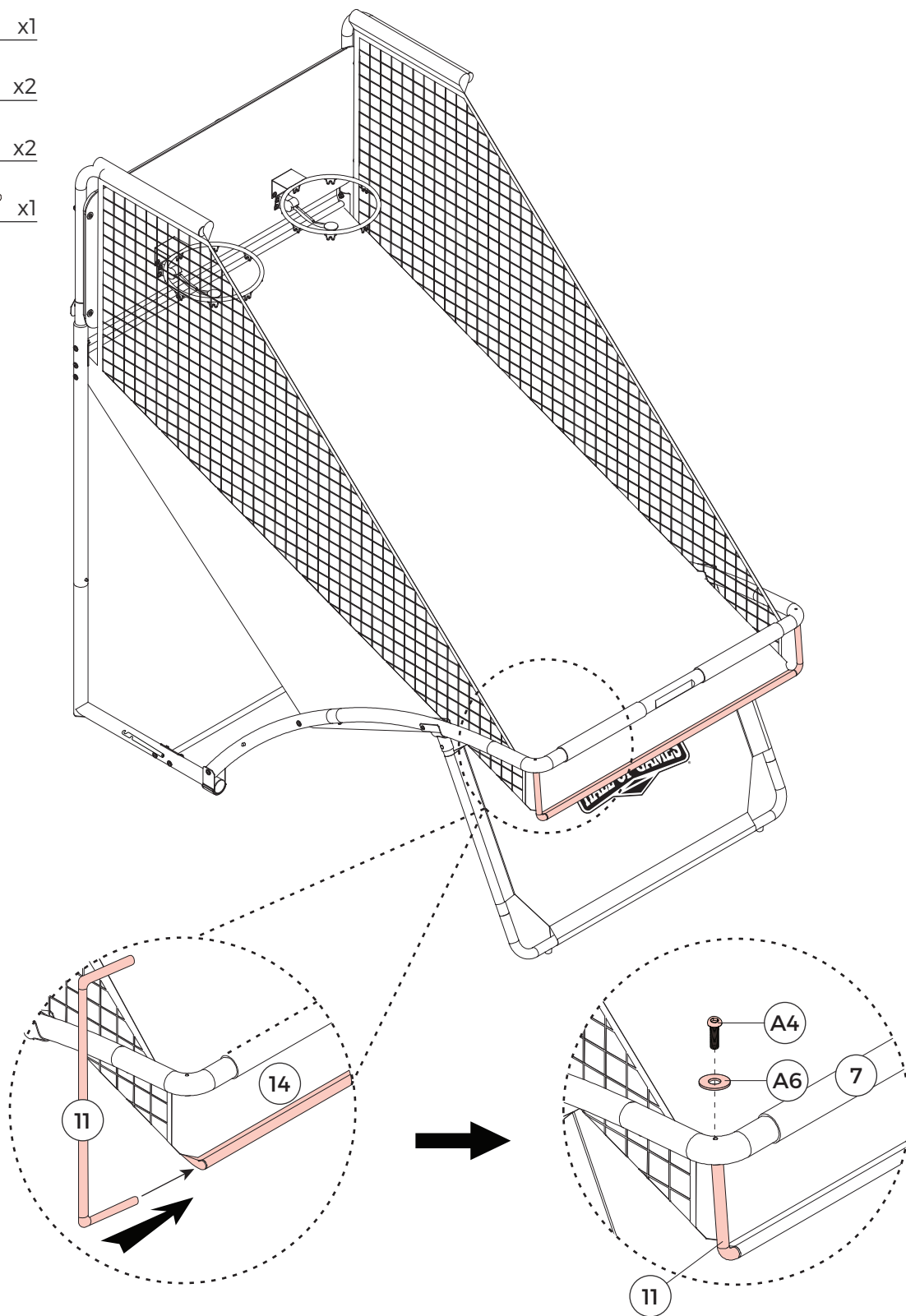

ASSEMBLY

MONTAJE

ASSEMBLAGE

FIG. 14

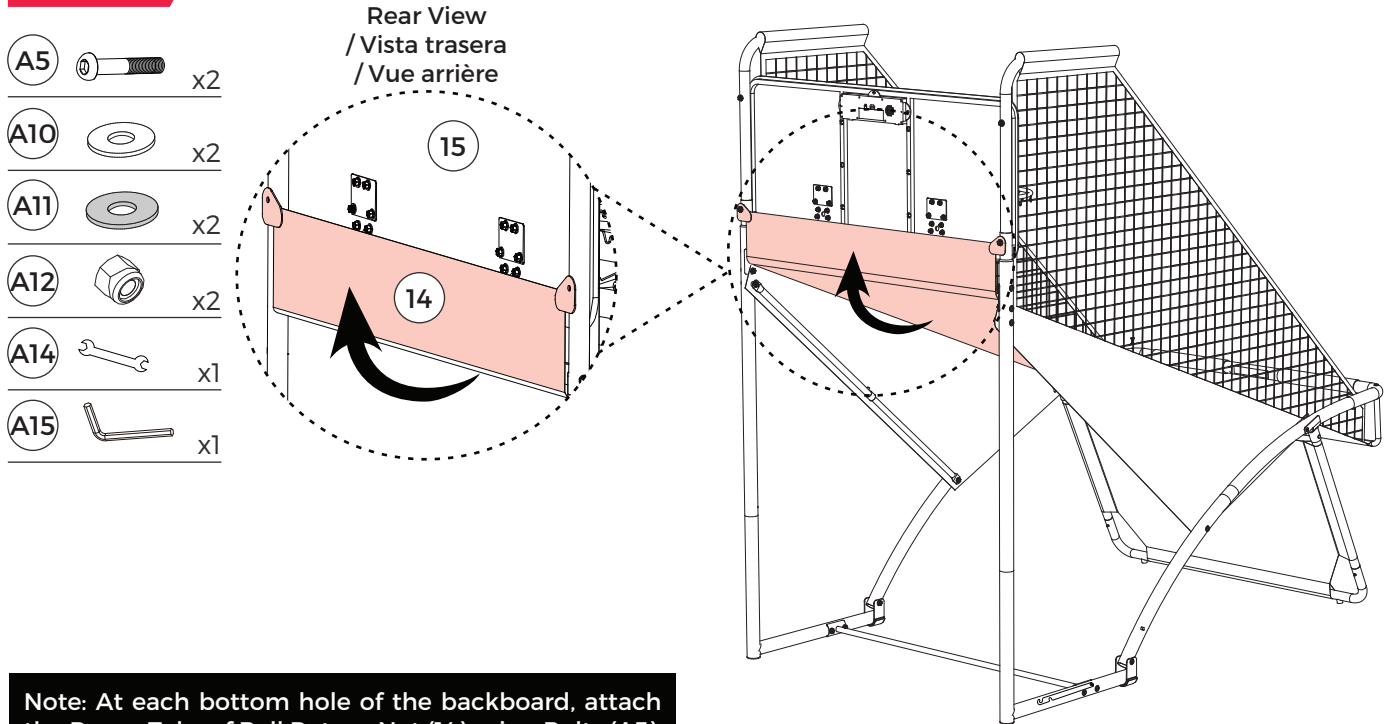

Note: At each bottom hole of the backboard, attach the Ramp Tabs of Ball Return Net (14) using Bolts (A5), Washers (A10 & A11), and Nuts (A12) as shown in FIG. 14.

Nota: Fije las Lengüetas de la rampa de la Red de retorno de balón (14) en cada orificio inferior del tablero usando los pernos (A5), arandelas (A10 y A11) y tuercas (A12) como se indica en la FIG. 14.

Note : Fixez les attaches de rampe du filet de retour de ballon à chaque orifice inférieur du panneau (14) avec des boulons (A5), des rondelles (A10 et A11) et des écrous (A12) comme sur la FIG. 14.

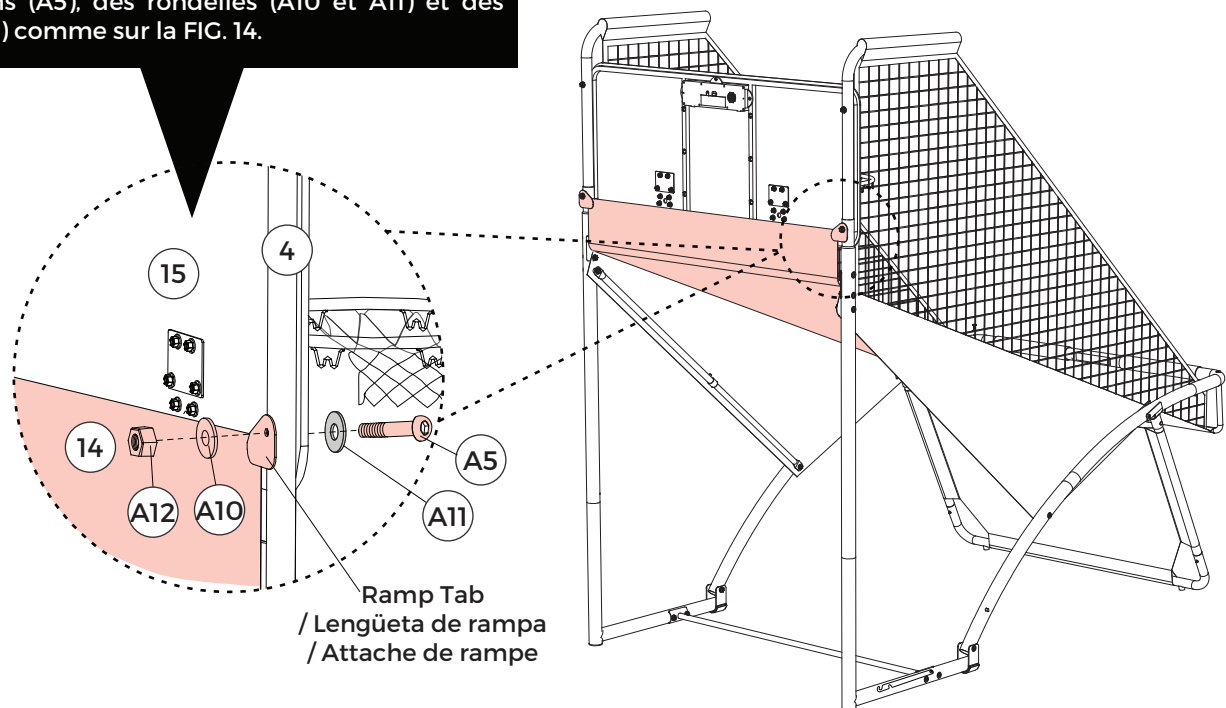

ASSEMBLY

MONTAJE

ASSEMBLAGE

FIG. 15

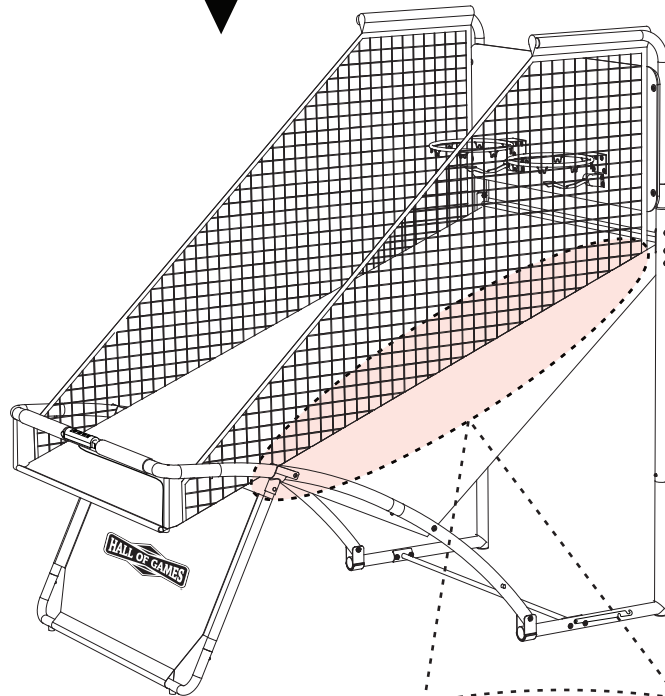
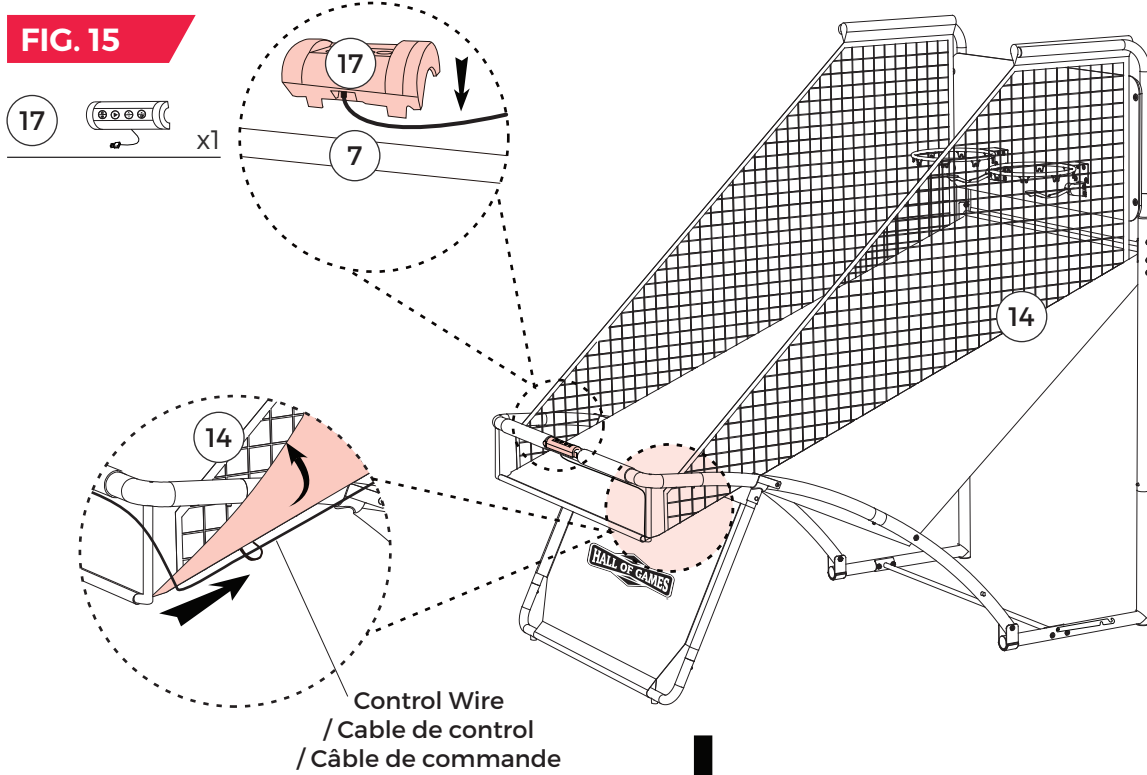

Note: Pass the Control Wire through the loops on the Ball Return Net (14) as shown in FIG. 15.

Nota: Pase el cable de control a través de los lazos de la Red de retorno de balón (14) como se indica en FIG. 15.

Note : Faites passer le câble de commande dans les boucles du filet de retour de ballon (14) comme à la FIG. 15.

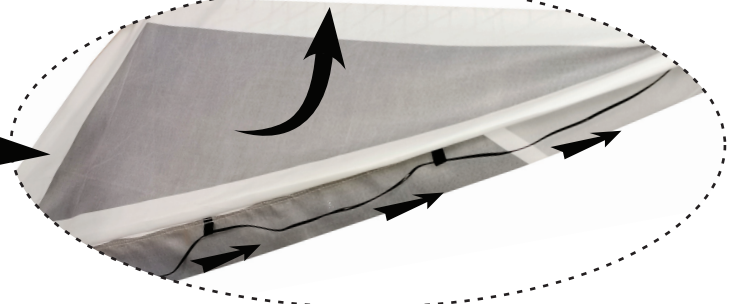

ASSEMBLY

MONTAJE

ASSEMBLAGE

FIG. 16

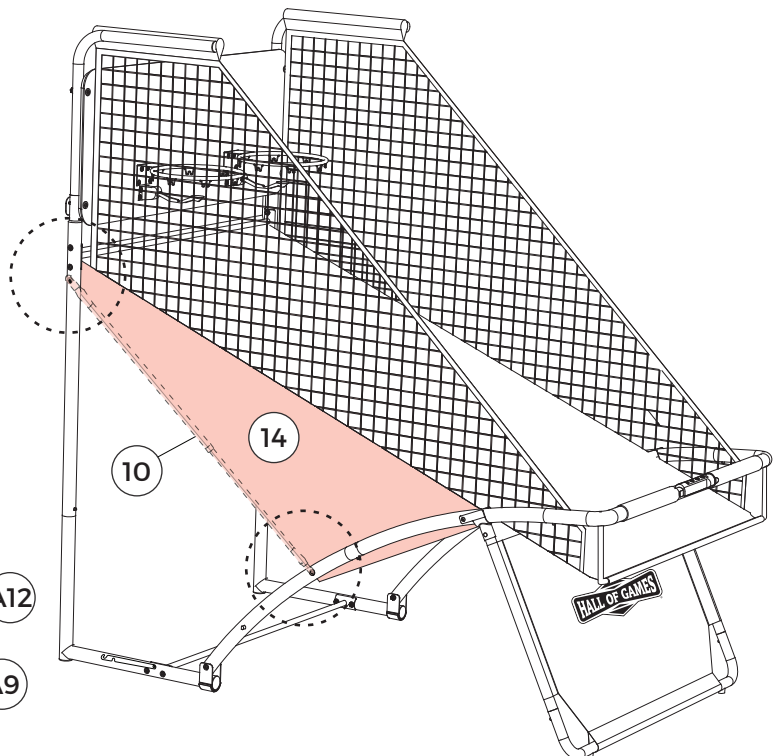
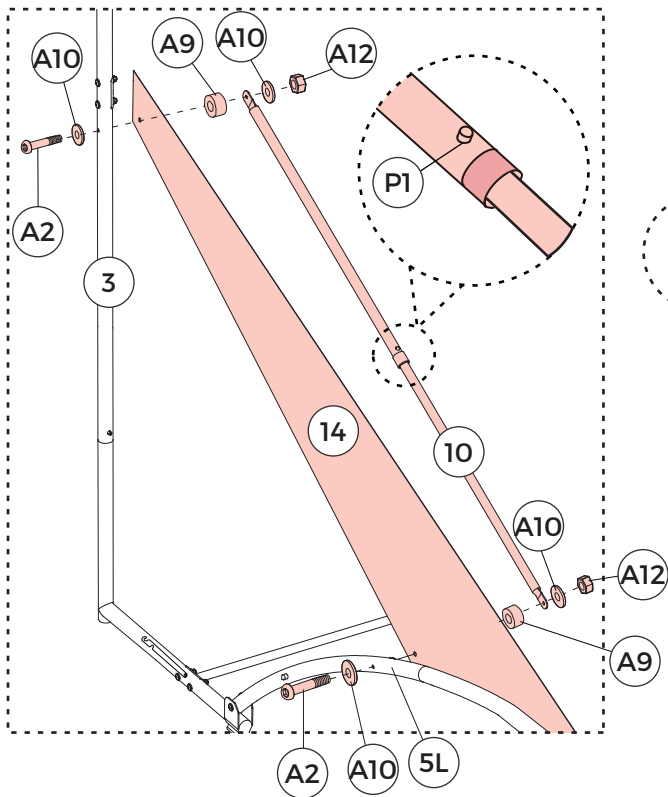
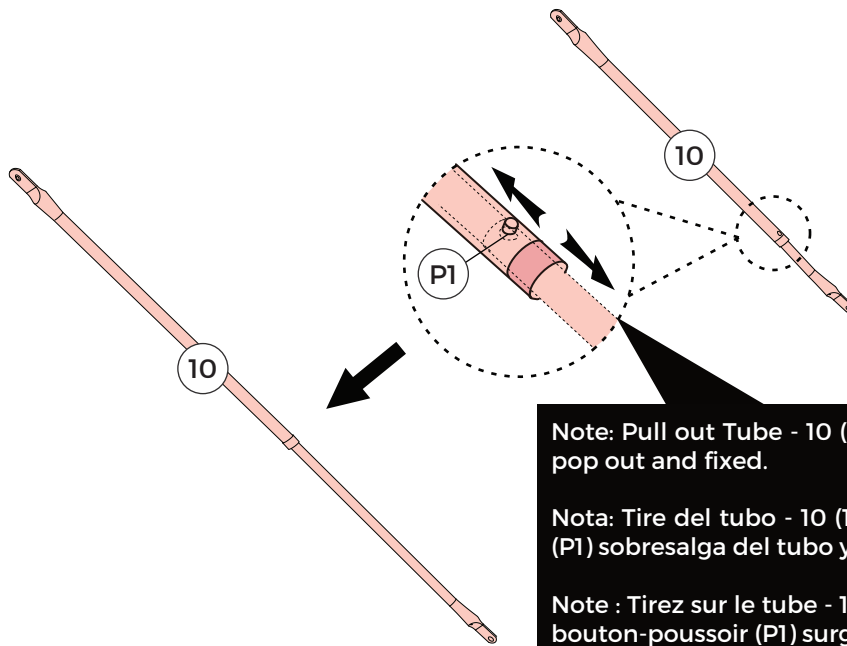
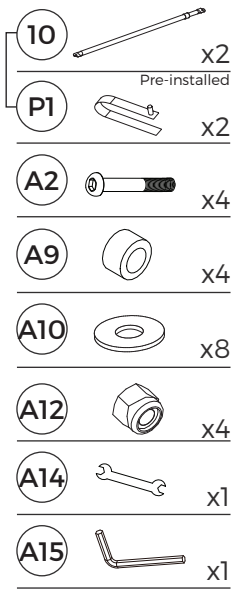
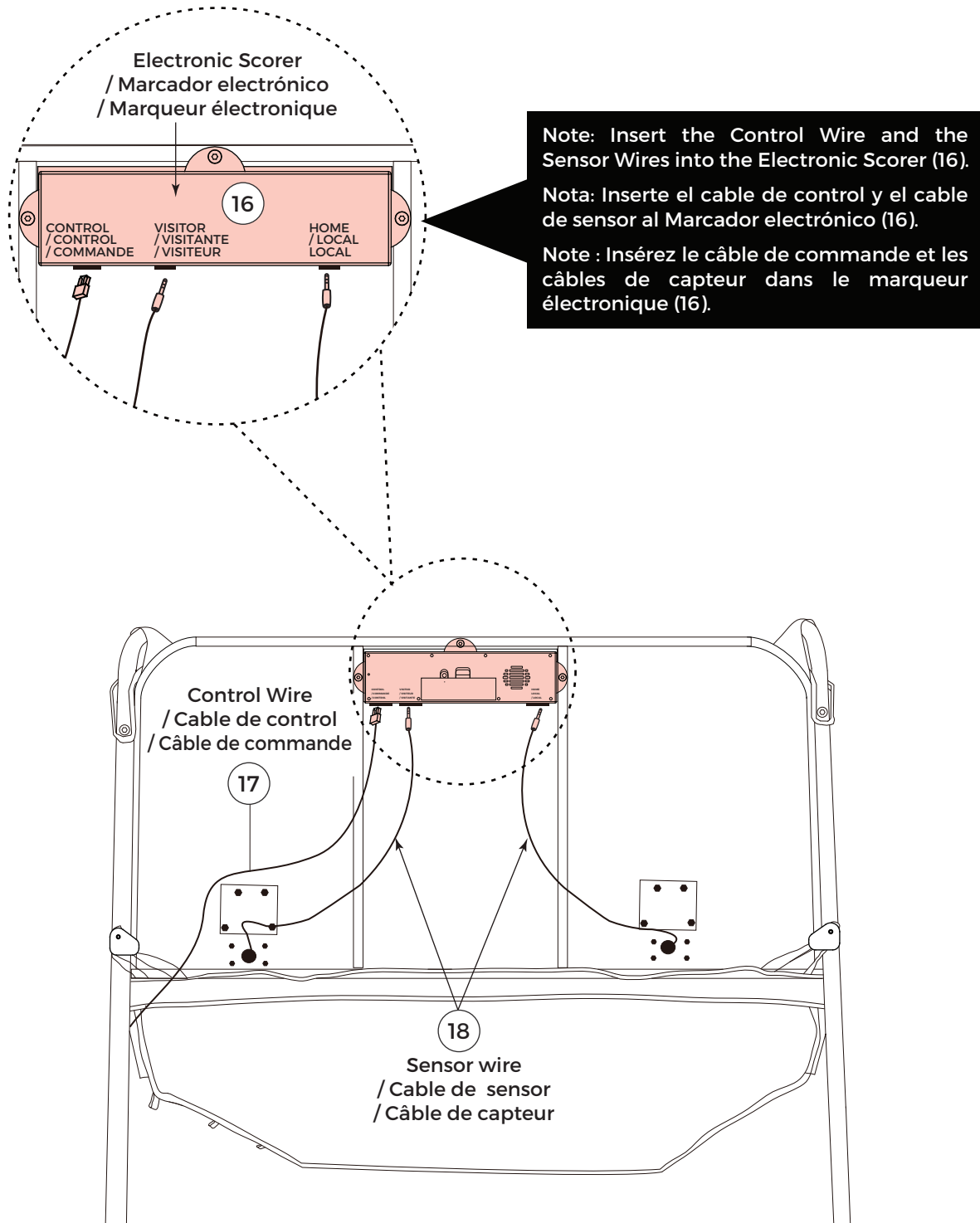

FIG. 17



ASSEMBLY

MONTAJE

ASSEMBLAGE

FIG. 18

19  x6

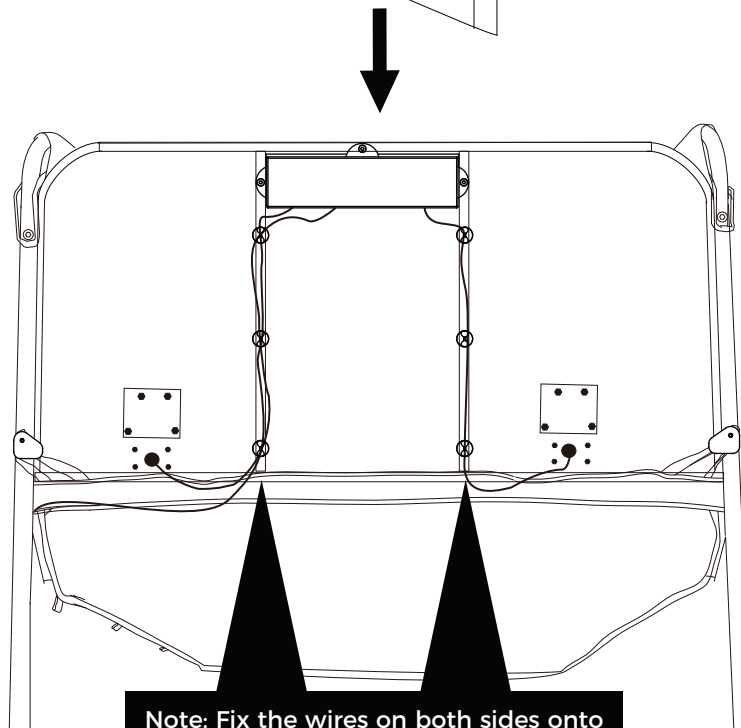
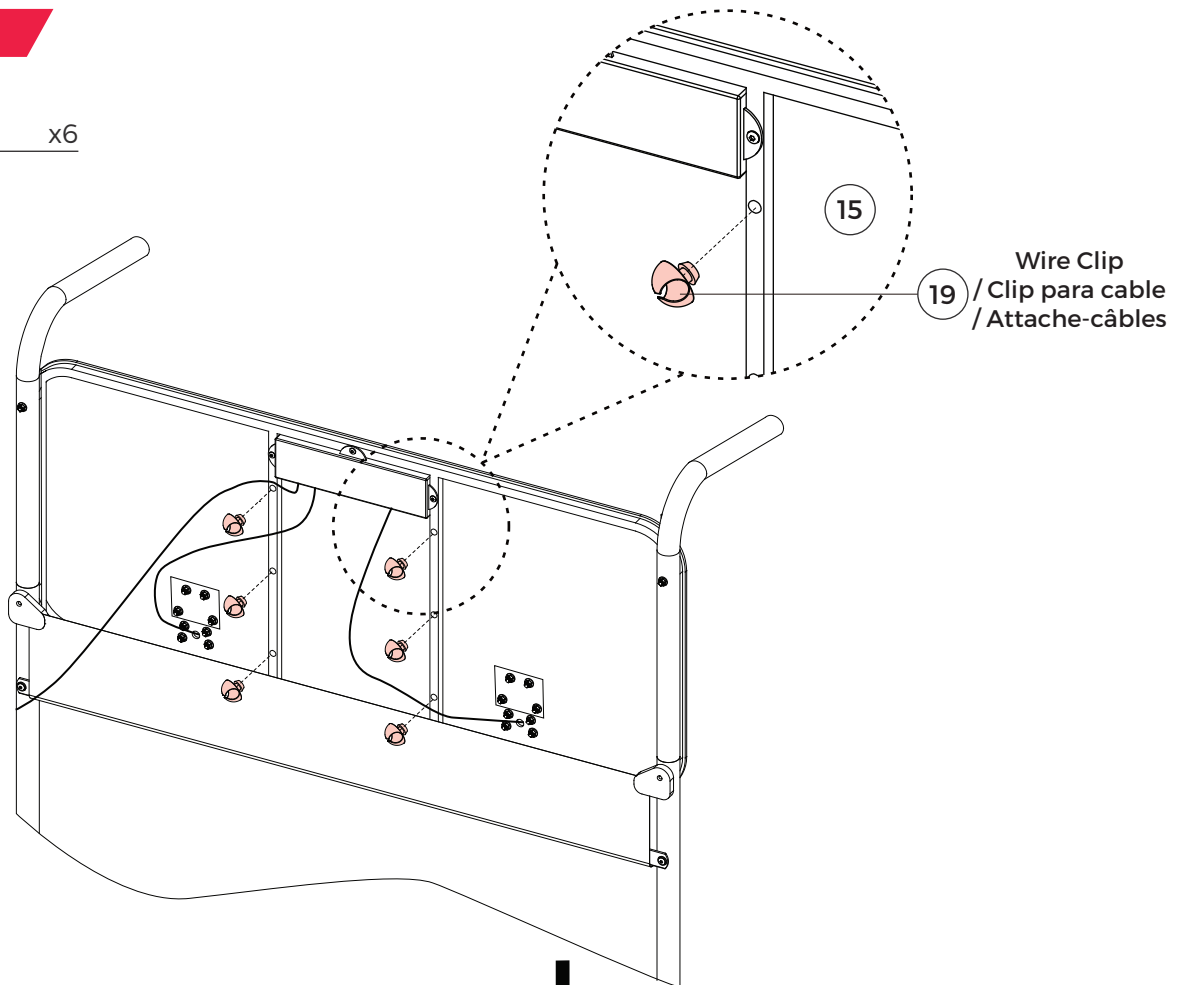

Note: Fix the wires on both sides onto the corresponding clips.

Nota: Fije los cables en ambos lados utilizando los clips correspondientes.

Note : Passez les câbles des deux côtés dans leurs attaches correspondantes.

STEP 1

⚠ WARNING

Two Adults Required

⚠ ADVERTENCIA

Se requiere de 2 adultos

⚠ ATTENTION

Deux adultes requis

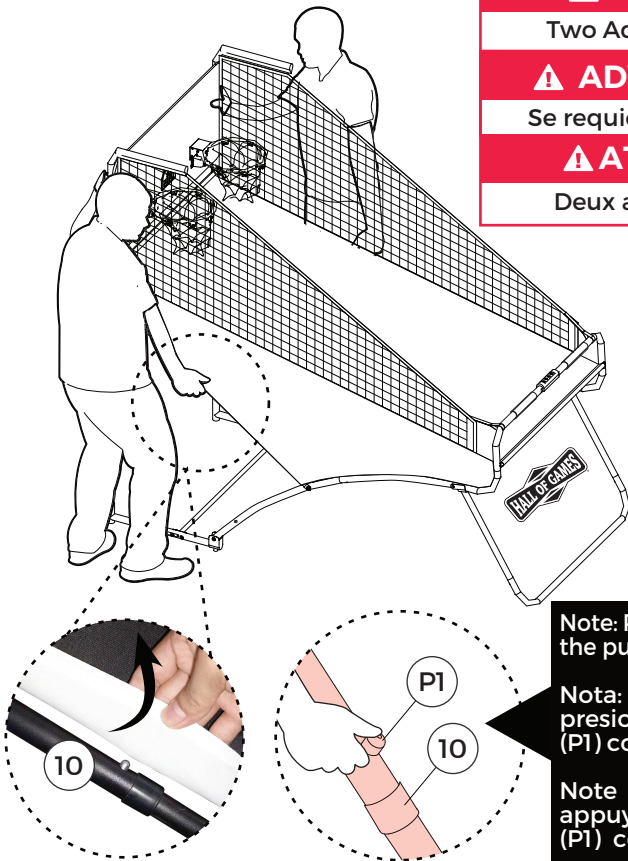

Note: Release the tubes by pressing the push button (P1) as shown.

Nota: Desacople los tubos presionando el botón de presión (P1) como se muestra.

Note : Dégagez les tubes en appuyant sur le bouton-poussoir (P1) comme illustré.

STEP 2

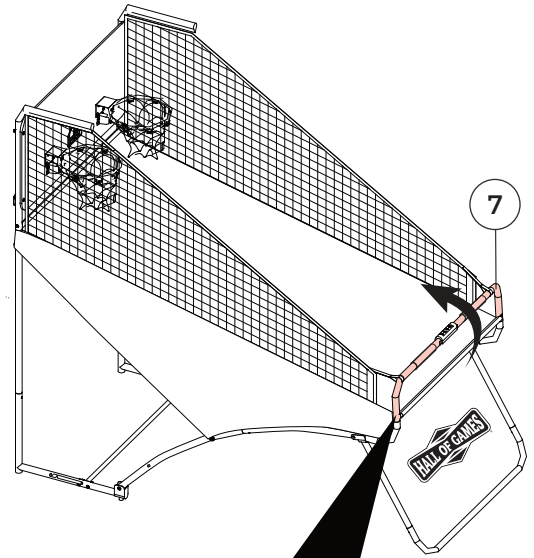

Note: Push Tube - 7 (7) upwards to fold.

Nota: Empuje el Tubo - 7 (7) hacia arriba para plegar.

Note : Poussez le tube - 7 (7) vers le haut pour plier.

STEP 3

⚠ WARNING

Do NOT trap your fingers when folding the game.

⚠ ADVERTENCIA

Tenga cuidado de que sus dedos NO queden atrapados al doblar el juego.

⚠ ATTENTION

FAITES ATTENTION à vos doigts en repliant ce jeu.

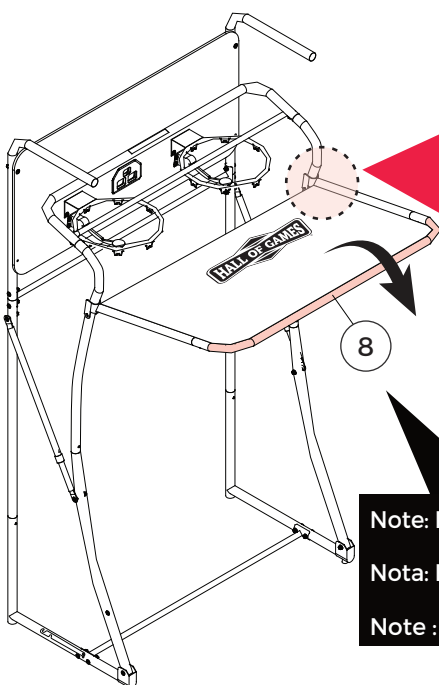

Note: Push Tube - 8 (8) downwards.

Nota: Empuje el Tubo - 8 (8) hacia abajo.

Note : Poussez le tube - 8 (8) vers le bas.

STEP 4

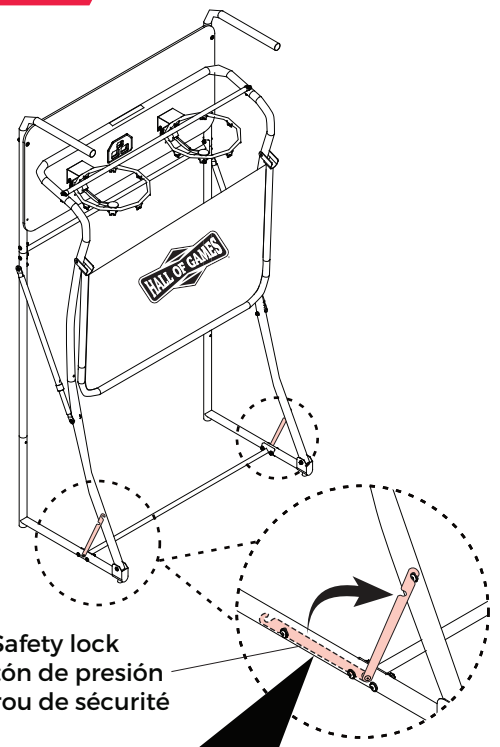

Safety lock
/ Botón de presión
/ Verrou de sécurité

Note: Buckle the safety lock by bending it upward.

Nota: Abroche la cerradura de seguridad doblándola hacia arriba.

Note: Fixez le verrou de sécurité en le pliant vers le haut.

STEP 1

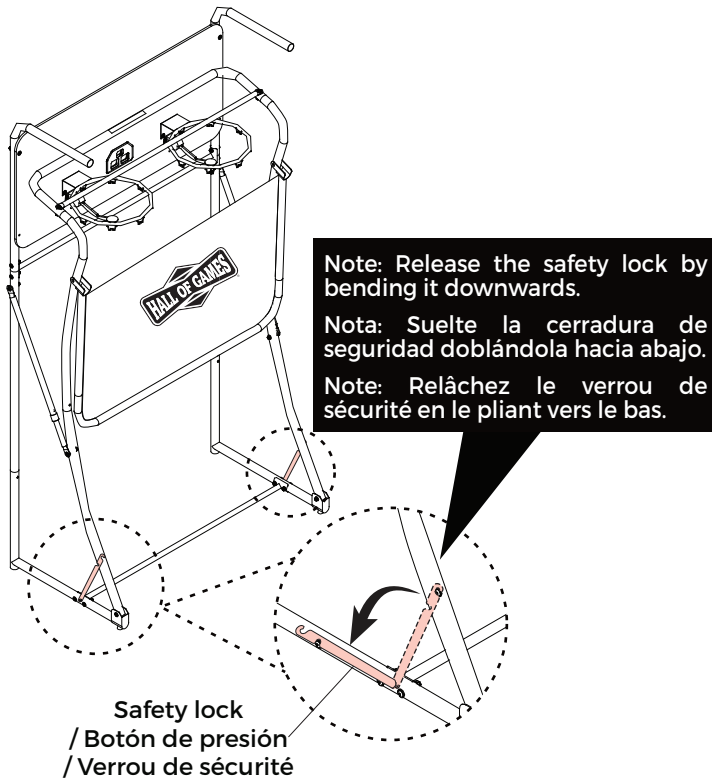

STEP 2

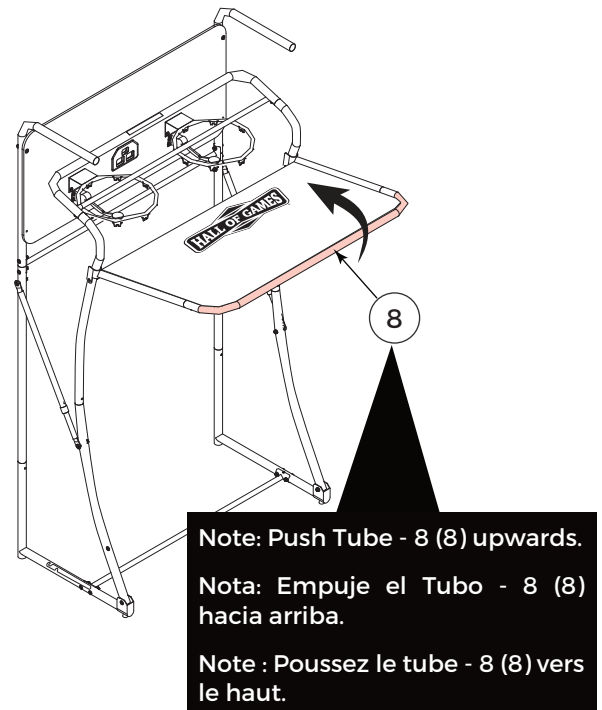

STEP 3

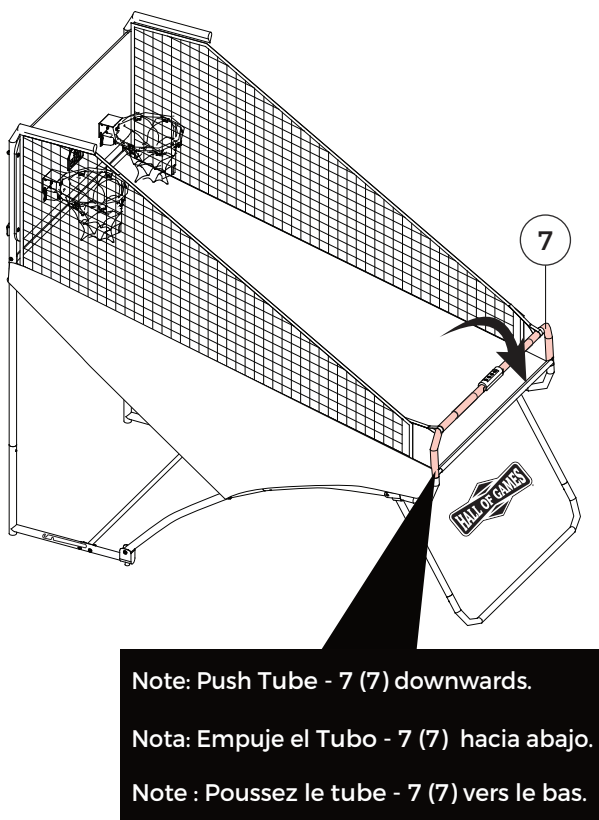

STEP 4

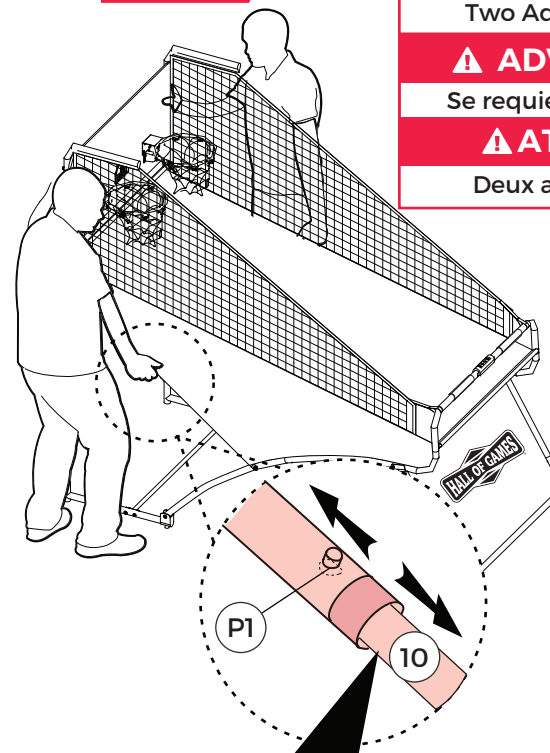

⚠ WARNING

Two Adults Required

⚠ ADVERTENCIA

Se requiere de 2 adultos

⚠ ATTENTION

Deux adultes requis

ELECTRONIC SCORER OPERATION

OPERACIÓN DEL MARCADOR ELECTRÓNICO

FONCTIONNEMENT DU MARQUEUR ELECTRONIQUE

BATTERY INSTALLATION

Battery Box: Unscrew the bolt using a screwdriver and open the battery box. Insert 4x1.5v "AA" batteries (not included) in the sequence of polarity as shown on the inside cover. Then close the cover using a screwdriver.

INSTALACIÓN DE LAS PILAS

Compartimento de pilas: Desatornille el perno utilizando un destornillador y abra el compartimento de pilas. Inserte 4 pilas "AA" de 1.5 V (no incluidas) como se indica en el interior del compartimento de las pilas. A continuación, cierre la cubierta utilizando un destornillador.

INSTALLATION DES PILES

Compartiment des piles : Dévissez la vis avec un tournevis pour ouvrir le compartiment des piles. Insérez 4 piles 1,5 V AA (non incluses) en vérifiant la polarité marquée sur le couvercle. Ensuite, fermez le couvercle à l'aide d'un tournevis.

REMINDING

- The batteries must be installed according to their correct polarization (+ and -).
- Please clean the battery contacts and also those of the device prior to battery installation.
- If the game will not be used for a long period of time, we recommend removing the batteries.

ATENCIÓN

- Las pilas deben ser instaladas de acuerdo con su polaridad correcta (+ y -).
- Limpie los contactos de las pilas y también los del dispositivo antes de instalar las pilas.
- Si el juego no va a utilizarse durante un periodo prolongado de tiempo, le recomendamos retirar las pilas.

ATTENTION

- Placer les piles en respectant la polarité (+ et -).
- Veillez nettoyer les contacts des piles et ceux du compartiment avant de mettre les piles en place.
- Si ce jeu n'est pas utilisé pendant une longue période, nous vous recommandons de retirer les piles.

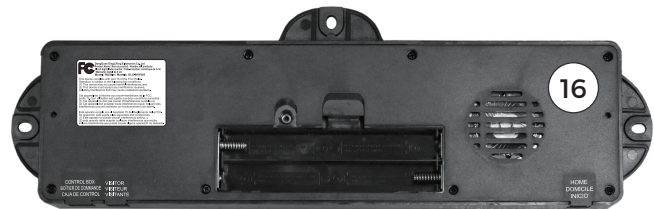

WARNING

- Requires 4x1.5v "AA" Batteries (not included).
- Do not mix old and new batteries.
- Do not mix alkaline, standard (carbon zinc), or rechargeable (ni-cad, ni-mh, etc.) batteries.

ADVERTENCIA

- Requiere 4x1.5v "AA" (no incluidas).
- No mezcle pilas nuevas con viejas.
- No mezcle pilas alcalinas, estándar (carbón-zinc), o recargables (ni-cad, ni-mh, etc.).

ATTENTION

- 4 piles 1,5 V AA requises (non incluses).
- Ne pas mélanger nouvelles et vieilles piles.
- Ne pas mélanger des piles alcalines, standard (carbone-zinc) ou rechargeables (ni-cad, ni-mh, etc.).



INCOMPLETE NUMBERS ARE DISPLAYED ON SCORER SCREEN

- Low Battery Warning: When the battery level is very low, a "BATTERY LOW" voice will ring out 3 times by the scorer.
- Please check the battery charge is sufficient.
- Please replace the battery.

SI LOS NÚMEROS EN LA PANTALLA DEL MARCADOR SE MUESTRAN INCOMPLETOS

- Advertencia de Pila Baja: Cuando el nivel de las pilas esté demasiado bajo, escuchará "BATTERY LOW" 3 veces por el marcador.
- Revise que la carga de las pilas sea suficiente.
- Cambie las pilas.

DES NOMBRES INCOMPLETS SONT AFFICHÉS SUR L'ÉCRAN DU MARQUEUR

- Alerte de pile faible : Quand la charge est très basse, le marqueur émet à 3 reprises un signal de PILE FAIBLE.
- Vérifiez que la charge est suffisante.
- Veillez remplacer la pile.

CONTROL BOX OPERATION

Press **"ON / OFF"** to activate the scorer.

Scoreboard **"HOME"** shows "01" (pre - set game 1).

Press **"SELECT UP and DOWN"** to select a game.

Press **"PLAY"** to enter the selected game mode.

Press **"SOUND"** to switch the sound ON / OFF while playing.

Press **"PAUSE"** to pause or start time counting.

Press and hold the **"ON / OFF"** button for 3 seconds to turn off the scorer.

Press and hold the **"RESET"** button for 3 seconds to reset the game.

Note: If no shot is made or no button is pressed within 5 mins, the scorer will be turned off automatically.

OPERACIÓN DE LA CAJA DE CONTROL

Presione **"ON/OFF"** (ENCENDIDO / APAGADO) para activar el marcador.

El marcador **"HOME"** indicará "01" (juego predeterminado 1).

Presione **"SELECT UP Y DOWN"** (SELECCIONAR ARRIBA Y SELECCIONAR ABAJO) para seleccionar un juego.

Presione **"PLAY"** (JUGAR) para entrar al modo de juego seleccionado.

Presione **"SOUND"** (SONIDO) para prender o apagar el sonido cuando se esté jugando.

Presione **"PAUSE"** (PAUSA) para pausar o iniciar el contador de tiempo.

Mantenga oprimido el botón **"ON/OFF"** (ENCENDIDO / APAGADO) durante 3 segundos para apagar el marcador.

Mantenga oprimido el botón **"RESET"** (REINICIAR) durante 3 segundos para reiniciar el juego.

Nota: Si no se realiza ningún tiro o si no se presiona algún botón en 5 minutos, el marcador se apagará automáticamente.

MISE EN MARCHÉ DE LA BOITTE DE CONTRÔLE

Appuyez sur **"ON / OFF"** (MARCHE / ARRÊT) pour activer le marqueur de points.

Le tableau de score **"HOME"** affiche "01" (jeu préprogrammé 1).

Appuyez sur **"SELECT UP et DOWN"** (SÉLECTIONNER HAUT et BAS) pour choisir une partie.

Appuyez sur **"PLAY"** (JOUER) pour entrer dans le mode de partie sélectionnée.

Appuyez sur **"SOUND"** (SON) pour activer ou désactiver le son pendant la partie.

Appuyez sur **"PAUSE"** pour mettre en pause ou démarrer le temps de comptage.

Appuyez et gardez la pression sur la touche **"ON / OFF"** (MARCHE / ARRÊT) pendant 3 secondes pour éteindre le compteur.

Appuyez et garder la pression sur la touche **"RESET"** (RÉINITIALISER) pendant 3 secondes pour réinitialiser la partie.

Note : En l'absence de tir ou de pression sur une touche pendant 5 minutes, le marqueur s'éteint automatiquement.



GAME OPTIONS**OPCIONES DE JUEGO****OPTIONS DE JEU****1. BEAT THE TIME CLOCK****1. CONTRA RELOJ****1. BATTRE L'HORLOGE**

- Player: 1P 2P (single/double players mode).
- Select playing time 30/45/60 seconds.
- All shots are worth 2 points until the final 10 seconds, when each shot is worth 3 points, see how many points you can get in the timing period.
- Choose the 2-player mode, and the player with the most points scored wins.

- Jugador: 1P 2P (modo de un jugador / dos jugadores).
- Seleccione el tiempo de juego 30/45/60 segundos.
- Todos los tiros valdrán 2 puntos hasta los últimos 10 segundos en los que cada disparo valdrá 3 puntos. El objetivo es ver cuantos puntos puede obtener en el período de tiempo.
- Si elije el modo de 2 jugadores, el jugador con más puntos anotados gana.

- Joueurs : 1 joueur ou 2 joueurs (mode de jeu simple ou double).
- Sélectionnez un temps de jeu (30, 45 ou 60 secondes).
- Tous les tirs valent 2 points jusqu'à ce qu'il reste 10 secondes, après quoi chaque tir vaut 3 points. Voyez combien de points vous pouvez compter dans le temps imparti.
- Choisissez le mode 2 joueurs, et le joueur qui a compté le plus de points remporte la partie.

2. 3 POINT, BEAT THE CLOCK**2. CONTRA RELOJ, 3 PUNTOS****2. 3 POINTS, BATTRE L'HORLOGE**

- Player: 1P 2P 4P (single/double players mode). In 2P/4P case, two players shooting together.
- Select playing time 30/45/60 seconds.
- All shots are worth 3 points, see how many points you can get in the timing period.
- Choose the 2P/4P mode, and the player with the most points scored wins.

- Jugador: 1P 2P 4P (modo de un jugador / dos jugadores). En el modo 2P/4P, dos jugadores tirarán juntos.
- Seleccione el tiempo de juego 30/45/60 segundos.
- Todos los tiros valen 3 puntos. El objetivo es ver cuantos puntos puede anotar en el período de tiempo.
- Si elije el modo 2P/4P, el jugador con más puntos anotados gana.

- Joueurs : 1 joueur, 2 joueurs ou 4 joueurs (mode de jeu simple ou double). Dans les parties à 2 ou à 4 joueurs, 2 joueurs tirent ensemble.
- Sélectionnez un temps de jeu (30, 45 ou 60 secondes).
- Tous les tirs valent 3 points. Voyez combien de points vous pouvez compter dans le temps imparti.
- Choisissez le mode 2 ou 4 joueurs, et le joueur qui a compté le plus de points remporte la partie.

3. BATTLE BACK**3. BATALLA****3. BATAILLE RETOUR**

- Player: 2P 4P.
 - The player who makes a shot will add 2 points to their score and subtract 2 points from their opponent's score, the first player to reach 10 points is the winner.
- a.** 2P: only one winner.
- b.** 4P: player 1 PK player 2 first, there will be a winner, then player 3 PK player 4, there will be a winner, finally, the two winners PK again to get the final winner.

- Jugador: 2P 4P.
 - El jugador que anote un tiro añadirá 2 puntos a su marcador y restará 2 puntos a la puntuación de su oponente. El primer jugador en llegar a 10 puntos es el ganador.
- a.** 2P: solo un ganador.
- b.** 4P: Primero, el jugador 1 PK vencerá al jugador 2, y de ahí saldrá un ganador, luego el jugador 3 PK vencerá al jugador 4, y de ahí saldrá otro ganador; finalmente, los dos ganadores vencedores PK se enfrentarán de nuevo para obtener el ganador final.

- Joueurs : 2 joueurs ou 4 joueurs.
 - Le joueur qui réussit un tir ajoute 2 points à son pointage et soustrait 2 points à celui de son opposant. Le premier joueur à atteindre 10 points gagne la partie.
- a.** 2 joueurs : un seul gagnant.
- b.** 4 joueurs : le joueur 1 joue contre le joueur 2, puis le joueur 3 joue contre le joueur 4. Les gagnants de ces deux parties jouent ensuite l'un contre l'autre pour déterminer le grand gagnant.

GAME OPTIONS**OPCIONES DE JUEGO****OPTIONS DE JEU****4. HORSE****4. CABALLO****4. CHEVAL**

- Player: 2P 3P 4P.
- Only the left basket can score goals. The players are lined up in the left basket according to PLY1 PLY2 PLY3 PLY4 sequence. The left side shows the players, and the right side starts shooting to show the "PK stage" which is divided into five stages (1, 2, 3, 4, 5). Each player has one shooting opportunity in each stage. After the shooting, the play will stand in line again to wait for the next shooting chance. After 5 stages, the player with the least score will be eliminated and the rest of the players will enter the next round of PK. The rule is the same as the previous round. There will be one winner in the end and then game over.

- Jugador: 2P 3P 4P.
- Solo la canasta de la izquierda puede marcar las anotaciones. Los jugadores hacen fila en la canasta izquierda de acuerdo a la secuencia PLY1 PLY2 PLY3 PLY4. El lado izquierdo muestra los jugadores, y el lado derecho comenzará a mostrar la etapa "PK" que se divide en cinco etapas (1, 2, 3, 4 y 5). Cada jugador tiene una oportunidad de tirar en cada etapa. Después de tirar, el jugador hará fila de nuevo esperando su siguiente turno para tirar. Después de 5 etapas, el jugador con el puntaje más bajo será eliminado y el resto de los jugadores entrará a la siguiente ronda "PK". Las reglas son las mismas que en las rondas anteriores. Al final quedará un ganador y así finalizará el juego.

- Joueurs : 2 joueurs, 3 joueurs ou 4 joueurs.
- Seul le panier de gauche peut permettre de compter des points. Les joueurs se mettent en ligne devant le panier de gauche dans l'ordre suivant : joueur 1, joueur 2, joueur 3, joueur 4. Le côté gauche montre les joueurs, et le côté droit montre la ronde de tirs, qui est divisée en cinq tours (1, 2, 3, 4 et 5). Chaque joueur peut tirer une fois par tour. Après le premier tour, les joueurs se mettent de nouveau en ligne et attendent leur prochaine chance de tirer. Après cinq rondes, le joueur ayant le moins de points est éliminé, et les joueurs restants passent à la prochaine ronde. Les règles sont identiques à celles de la ronde précédente. Il y aura un gagnant à la fin de la partie.

5. CHECK POINT**5. CONTROL DE PUNTO****5. POINT DE CONTRÔLE**

- Player: Select 1 to 4 players.
- The playing time is preset at 30 seconds.
- All shots are worth 2 points.
- The player's score will be displayed on the "HOME" side, while the "VISITOR" side will show the target score to be reached. If the player fails to reach the target score, the game will end. When the player's score reaches the "VISITOR" target score, the game time will be automatically lengthened, and the next target score will be automatically displayed on the "VISITOR" side.
- Target score: 24 / 52 / 68 / 86.
Corresponding time to be added: 20S / 10S / 10S / 10S.
If a player scores 99 points, the game is over.
The player with the most points scored wins.

- Jugador: Seleccione de 1 a 4 jugadores.
- El tiempo de juego predeterminado es de 30 segundos.
- Todos las anotaciones valen 2 puntos.
- La puntuación del jugador se mostrará en el lado local "HOME", mientras que el lado visitante "VISITOR" mostrará la puntuación a alcanzar. Si el jugador falla en alcanzar el objetivo, el juego terminará. Cuando la puntuación del jugador alcance la puntuación meta de visitante "VISITOR", el tiempo de juego se alargará automáticamente y la siguiente puntuación a alcanzar se mostrará automáticamente en el lado "VISITOR".
- Puntaje meta: 24/52/68/86.
Tiempo correspondiente a ser agregado: 20S / 10S / 10S / 10S.
Si un jugador anota 99 puntos, el juego terminará.
El jugador con la mayor puntuación gana.

- Joueurs : de 1 à 4 joueurs.
- Le temps de jeu est pré-réglé à 30 secondes.
- Tous les tirs valent 2 points.
- Le pointage du joueur s'affiche du côté "HOME" tandis que le côté "VISITOR" montre le pointage à atteindre. Si le joueur n'atteint pas le pointage cible, la partie prend fin. Lorsque le joueur atteint le pointage indiqué du côté "VISITOR" le temps de jeu est automatiquement prolongé, et le prochain pointage cible s'affiche automatiquement du côté "VISITOR".
- Pointage cible : 24, 52, 68 et 86.
Temps correspondant ajouté : 20 s, 10 s et 10 s.
Si un joueur compte 99 points, la partie est terminée.
Le joueur qui a compté le plus de points gagne la partie.

GAME OPTIONS**OPCIONES DE JUEGO****OPTIONS DE JEU****6. AROUND THE WORLD**

- Player: Select 1 to 4 players.
- All shots are worth 2 points.
- After the number of players selected, the players can shoot one by one.
- The winner is the player who gets the 10 points in the shortest time. After the game is over, the LED will flash on the winner.

6. ALREDEDOR DEL MUNDO

- Jugador: Seleccione de 1 a 4 jugadores.
- Todos las anotaciones valen 2 puntos.
- Después de seleccionar el número de jugadores, éstos deberán tirar uno por uno.
- El ganador es el jugador que obtenga 10 puntos en el menor tiempo. Después de que el juego haya terminado, el LED se encenderá sobre el ganador.

6. AUTOUR DU MONDE

- Joueurs : de 1 à 4 joueurs.
- Tous les tirs valent 2 points.
- Une fois le nombre de joueurs sélectionné, les joueurs tirent un à la suite de l'autre.
- Le joueur qui prend le moins de temps à compter 10 points gagne la partie. Une fois la partie terminée, le voyant DEL clignotera vis-à-vis du gagnant.

7. LEFT AND RIGHT SHOOT

- Player: Select 1 to 4 players.
- The game starts when the first ball goes into the blinking hoop.
- "HOME" shows the player and "VISITOR" shows the score.
- "HOME" and "VISITOR" will blink alternatively during the game, and you can get 2 points after shooting into the blinking hoop.

7. TIRO IZQUIERDA Y DERECHA

- Jugador: Seleccione de 1 a 4 jugadores.
- El juego comenzará cuando el primer balón entre en la canasta que esté parpadeando.
- El lado "HOME" muestra el jugador y el lado "VISITOR" muestra el marcador.
- El lado "HOME" y "VISITOR" parpadearán alternándose durante el juego, y usted obtendrá 2 puntos al anotar en la canasta que parpadee.

7. TIR DROIT ET GAUCHE

- Joueurs : de 1 à 4 joueurs.
- La partie commence quand le premier ballon passe dans le panier clignotant.
- Le côté "HOME" montre le joueur et le côté "VISITOR" montre le pointage.
- Les côtés "HOME" et "VISITOR" clignotent en alternance pendant la partie, et le joueur peut compter 2 points en tirant dans le panier clignotant.

8. RECORD BREAKING MODE

- Player: Multi-player.
- Select playing time 30/45/60 seconds.
- Only the left side can keep score, and the scores are displayed on the left LED, and the countdown ends and the game is over.
- When the first player's game ends, his/her total score is displayed on the right. The next player can start the game by pressing the "PLAY" key, and so on in a similar fashion. At the end of each game, the highest score is displayed on the right; when a player's score exceeds the highest score shown on the right, the original score will be replaced (exiting the game mode or powering off can clear the record).

8. MODO ROMPER RÉCORD

- Jugador: Multijugador.
- Seleccione el tiempo de juego, 30/45/60 segundos.
- Solo el lado izquierdo puede registrar la puntuación; las puntuaciones se mostrarán en el LED izquierdo, la cuenta atrás finalizará y el juego habrá terminado.
- Cuando termina la partida del primer jugador, su puntuación total se muestra a la derecha. El siguiente jugador puede comenzar la partida pulsando la tecla "PLAY", y así sucesivamente. Al final de cada partida, la puntuación más alta se muestra a la derecha; cuando la puntuación de un jugador supera la puntuación más alta mostrada a la derecha, la puntuación original se reemplazará (salir del modo de juego o apagar borrar el registro).

8. MODE DE CHASSE AU RECORD

- Joueurs : mode multijoueur
- Sélectionnez un temps de jeu (30, 45 ou 60 secondes).
- Seul le panneau de gauche peut suivre le pointage. Les pointages s'affichent sur le panneau DEL de gauche, et la partie prend fin quand le décompte atteint zéro.
- Lorsque le premier joueur a terminé de jouer, son score total est affiché à droite. Le joueur suivant peut commencer à jouer en appuyant sur la touche "PLAY", et ainsi de suite. À la fin de chaque partie, le score le plus élevé est affiché à droite ; lorsque le score d'un joueur dépasse le score le plus élevé affiché à droite, le score d'origine sera alors remplacé (quitter le mode de jeu ou e mettre hors tension peut faire effacer l'enregistrement).

⚠ WARNING

Changes or modifications not expressly approved by the party responsible for compliance could void the user's authority to operate the equipment.

⚠ ADVERTENCIA

Los cambios o modificaciones no expresamente aprobado por la parte responsable del cumplimiento podrían anular la autoridad del usuario para operar el equipo.

⚠ AVERTISSEMENT

Les changements ou modifications non approuvés expressément par la partie responsable de la conformité peuvent annuler le droit de l'utilisateur à jouir de ce produit.

NOTE

This equipment has been tested and found to comply with the limits for a Class B digital device, pursuant to Part 15 of the FCC Rules. These limits are designed to provide reasonable protection against harmful interference in a residential installation. This equipment generates, uses and can radiate radio frequency energy and, if not installed and used in accordance with the instructions, may cause harmful interference to radio communications. However, there is no guarantee that interference will not occur in a particular installation. If this equipment does cause harmful interference to radio or television reception, which can be determined by turning the equipment off and on, the user is encouraged to try to correct the interference by one or more of the following measures:

- Reorient or relocate the receiving antenna.
- Increase the separation between the equipment and receiver.
- Connect the equipment into an outlet on a circuit different from that to which the receiver is connected.
- Consult the dealer or an experienced radio/TV technician for help.

This device complies with the Part 15 of the FCC Rules. Operation is subject to the following two conditions:

(1) This device may not cause harmful interference, and (2) This device must accept any interference received, including interference that may cause undesired operation.

For additional resources, please contact Medal Sports Corp.
1300 Melissa Drive, Suite 124, Bentonville, AR 72712
Toll Free: 877-472-4296

NOTA

Este equipo ha sido probado y encontrado para cumplir con los límites para el dispositivo digital de Clase B, de conformidad con la Parte 15 de las Reglas de FCC. Estos límites son diseñados para proporcionar protección razonable contra la interferencia dañosa en una instalación residencial. Este equipo genera, usa y podría irradiar la energía de radiofrecuencia y, si no fuera instalado y usado conforme con las instrucciones, podría causar interferencia dañosa para la comunicación de radio. Sin embargo, no está garantizado que la interferencia no ocurrirá en una instalación particular. Si este equipo realmente causado interferencia dañosa a la radio o la recepción de televisión, podría ser determinada por girando el equipo off y on, el usuario está animado de corregir la interferencia por una o más siguientes medidas:

- Reoriente o recolocque la antena de recepción.
- Incremente la separación entre el equipo y el receptor.
- Conecte el equipo a una salida del circuito diferente que el que está conectado con el receptor.
- Consulte el proveedor o un técnico experimentado de radio/televisión por ayudas.

Este dispositivo cumple con la parte 15 de las reglas de FCC. La operación está sujeta a las dos condiciones siguientes:

(1) Este dispositivo no podría causar interferencia dañosa, y (2) Este dispositivo debe aceptar cualquier interferencia recibida, incluyendo la interferencia que podría causar operación indeseada.

Para recursos adicionales, por favor comuníquese con Medal Sports Corp.
1300 Melissa Drive, Suite 124, Bentonville, AR 72712
Llamada gratuita: 877-472-4296

NOTE

Cet équipement a été testé et déclaré conforme aux limites pour appareils numériques de classe B, selon la section 15 des règlements de la FCC. Ces limites sont conçues pour fournir une protection raisonnable contre les interférences nuisibles dans une installation résidentielle. Cet équipement génère, utilise et peut émettre de l'énergie radioélectrique et, s'il n'est pas installé et employé conformément aux instructions, peut provoquer des interférences nuisibles aux communications radio. Il n'y a cependant aucune garantie que ces interférences ne se produisent pas dans une installation donnée. Si cet appareil cause des interférences nuisibles à la réception des signaux de radio ou de télévision, ce qui peut être confirmé en allumant et en éteignant l'appareil, il est conseillé à l'utilisateur d'employer une ou plusieurs des mesures suivantes pour corriger ce problème:

- Réorienter ou déplacer l'antenne réceptrice.
- Augmenter la distance séparant l'équipement du récepteur.
- Branchez l'équipement sur la prise murale d'un circuit différent de celui du récepteur.
- Consultez votre revendeur ou un technicien radio/TV expérimenté pour de l'aide.

Cet appareil est conforme aux recommandations de la FCC, partie 15. Son utilisation est sujette aux deux conditions suivantes:

(1) Cet appareil ne doit pas causer d'interférences nuisibles et (2) Cet appareil doit accepter toute interférence reçue, incluant des interférences pouvant entraîner un fonctionnement non désiré.

Veuillez contacter Medal Sports Corp. pour les ressources additionnelles.
1300 Melissa Drive, Suite 124, Bentonville, AR 72712
Numéro vert : 877-472-4296



