

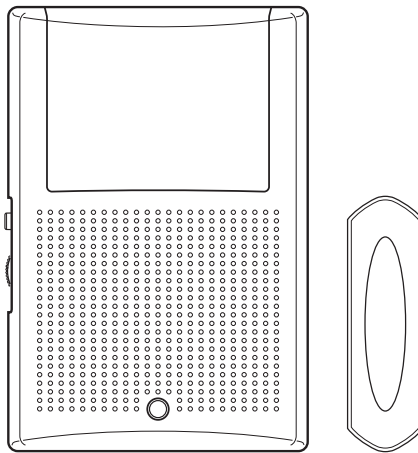

Item #1001417373
Model #HB-7776-02

USE AND CARE GUIDE

WIRELESS DOORBELL NIGHT LIGHT KIT



Questions, problems, missing parts?
Before returning to the store, call Hampton Bay Customer Service
8 a.m. - 5 p.m., CST, Monday - Friday

1-844-760-3644

HAMPTONBAY.COM

Illustrations may vary from actual unit.

THANK YOU

We appreciate the trust and confidence you have placed in Hampton Bay through the purchase of this wireless doorbell night light kit. We strive to continually create quality products designed to enhance your home. Visit us online to see our full line of products available for your home improvement needs. Thank you for choosing Hampton Bay!

Table of Contents

Table of Contents	2	Tools Required	3
Safety Information	2	Hardware Included.....	3
Warranty	2	Package Contents	4
3-Year Limited Warranty	2	Installation	5
Pre-Installation	3	Operation	6
Planning Installation	3	Care and Cleaning	7
Specifications	3	Troubleshooting	7

Safety Information

PRECAUTIONS

- Please read and understand this entire manual before attempting to assemble, install, or operate this doorbell.
- All electrical work must be in accordance with national and local electrical codes. If in doubt, consult a qualified electrician.

 **NOTE:** The push button and doorbell come synced from the factory. The range of the wireless doorbell can vary with location, temperature, and battery condition.

This device complies with Part 15 of the FCC Rules and RSS-210 of Industry Canada. Operation is subject to the following two conditions: (1) this device may not cause harmful interference, and (2) this device must accept any interference received, including interference that may cause undesired operation.

The user is cautioned that changes or modifications not expressly approved by the party responsible for regulatory compliance could void the user's authority to operate the equipment.

 **WARNING:** To prevent possible SERIOUS INJURY or DEATH never allow small children near batteries. If battery is swallowed, immediately notify a doctor.

 **WARNING:** DO NOT DISPOSE OF BATTERIES IN FIRE. BATTERIES MAY EXPLODE OR LEAK.

 **WARNING:** Risk of fire. Do not plug the doorbell into a power inverter.

Warranty

3-YEAR LIMITED WARRANTY

WHAT IS COVERED

This product is guaranteed to be free of factory defective parts and workmanship for a period of 3 years from date of purchase. Purchase receipt is required for all warranty claims.

WHAT IS NOT COVERED

This warranty does not include expendable items (such as light bulbs, batteries, etc.), repair service, adjustment and calibration due to misuse, abuse or negligence. Unauthorized service or modification of the product or of any furnished component will void this warranty in its entirety. This warranty does not include reimbursement for inconvenience, installation, setup time, loss of use, unauthorized service, or return shipping charges. This warranty is not extended to other equipment and components that a customer uses in conjunction with this product.

Contact the Customer Service Team at 1-844-760-3644 or visit www.hamptonbay.com.

Pre-Installation

PLANNING INSTALLATION

Before installing the wireless doorbell night light kit, ensure that all parts are present. Compare parts with the *Hardware Included* and *Package Contents* sections. If any part is missing or damaged, do not attempt to assemble, install, or operate this wireless doorbell night light kit.

Estimated installation time: 30 minutes

SPECIFICATIONS

	Doorbell	Push button
Power requirements	120 VAC, 60 Hz	Type A23 12V battery (included)

TOOLS REQUIRED

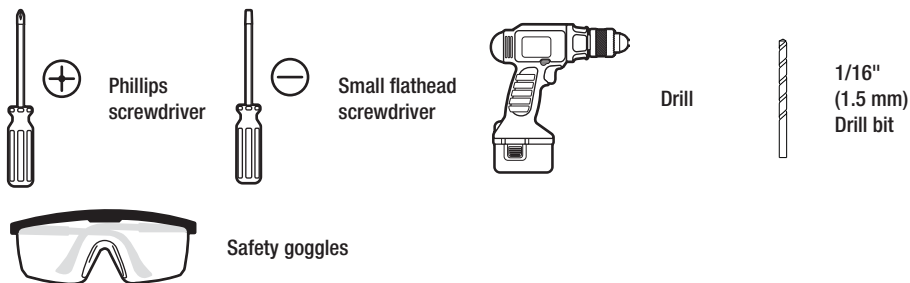

HARDWARE INCLUDED

 **NOTE:** Hardware shown to actual size.

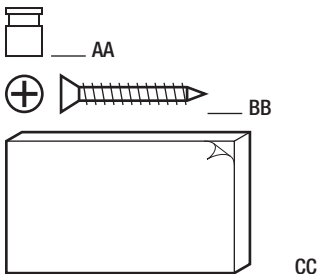

Part	Description	Quantity
AA	Jumper	1
BB	Screw	2
CC	Double-sided tape	1

Pre-Installation (continued)

PACKAGE CONTENTS

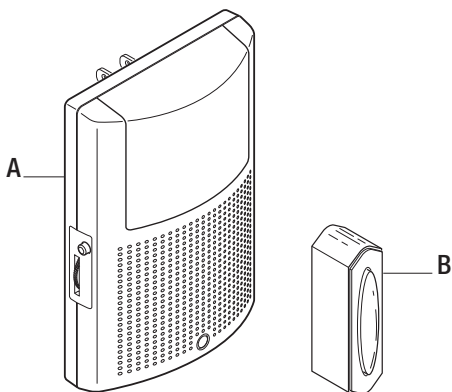

Part	Description	Quantity
A	Doorbell	1
B	Push button	1

Installation

1 Installing the doorbell

- Plug in the doorbell (A) at the desired location.

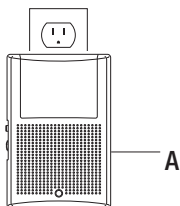

2 Removing the battery tab

- Remove the back of the push button (B) by pushing in the tab on the bottom with a small screwdriver (not included).
- Remove the orange battery tab from the push button (B).

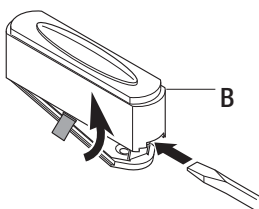

3 Testing the push button and doorbell

- Temporarily position the push button (B) where it will be mounted.
- Press the push button (B) to verify the doorbell (A) and push button (B) work properly.
- If the doorbell (A) does not sound, move the doorbell (A) closer to the push button (B) and test again.

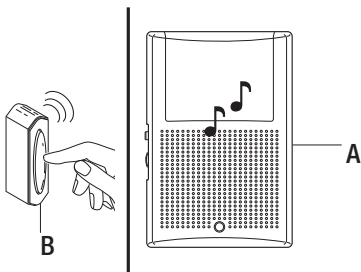

NOTE: Do not permanently mount the push button until the push button and doorbell are working properly.

4 Mounting the push button

Use either screws (BB) or double-sided tape (CC) to mount the push button (B).

- To mount with screws (BB), remove the back of the push button (B) by pushing in the tab on the bottom with a small screwdriver. Place the push button back on the door jamb and mark the two screw holes. Attach with screws (BB) and snap on the front of the push button (B).
- When attaching the push button (B) with double-sided tape (CC), remove the paper from both sides of the double-sided tape (CC) and apply to a clean surface.

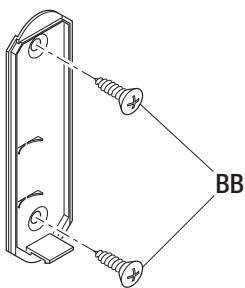

Operation

1 Using the night light feature

The night light feature is controlled by a photocell and turns on and off automatically as the surrounding light level changes.

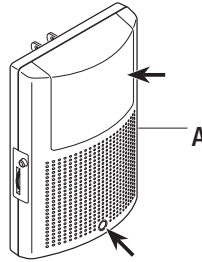

2 Adjusting the doorbell volume

The doorbell (A) has an adjustable volume control located on the side. Rotate the thumbwheel up or down to adjust the volume.

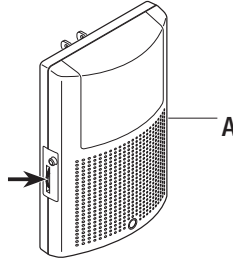

3 Setting the wireless push button

The wireless push button (B) has two options for tune selection: Play the selected "FRONT" door musical tune or play the "REAR" door designated tune (Ding).

- Remove the single jumper inside the push button (B) to play the selected musical tune.
- Add the single jumper inside the push button (B) to play only the Ding tune.

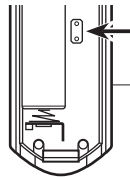

Remove jumper to set as the "FRONT" door

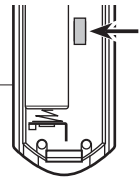

Add jumper to set as the "REAR" door

4 Selecting a tune

The doorbell (A) has different selectable tunes. The push button (B) set as the "REAR" push button (B) will only play Ding (one note tune). The push button (B) set as the "FRONT" push button (B) will play either Ding-Dong (two note tune) or Westminster (eight note tune).

- Press and release the "TUNE" button on the doorbell (A) until desired tune is heard.

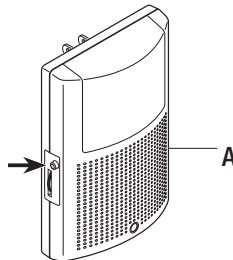

NOTE: All doorbells are designed to play only two different tunes no matter how many push buttons are used.



NOTE: All doorbell models are designed to work with up to 10 wireless push buttons (sold separately).

Care and Cleaning

- Use a dry cloth to clean the doorbell and sensor.
- Do not use cleaners or polishes.
- Do not use any fluids on the doorbell or sensor.

Troubleshooting

Problem	Possible Cause	Solution
Doorbell does not sound.	<ul style="list-style-type: none">□ Push button battery is not installed correctly.□ Push button battery is dead.□ Doorbell is not receiving power.□ Push button and doorbell are not synced.	<ul style="list-style-type: none">□ Make sure batteries are installed according to the diagram inside the push button.□ Check the charge of the push button battery and replace if necessary.□ Make sure the plug-in doorbell has power.□ Sync the push button and doorbell:<ul style="list-style-type: none">□ Press and hold the button on the doorbell until the doorbell sounds a “Beep-Beep”.□ Press the push button within 30 seconds. The doorbell will sound a “Beep-Beep” tone to indicate the push button is synced.□ Press the push button to ensure operation.
Batteries seem okay, but the doorbell does not work after installation.	<ul style="list-style-type: none">□ Doorbell or push button is mounted on metal or near metal studs.□ Doorbell is mounted near a concrete floor or wall.□ Doorbell and push button are installed too far apart.	<ul style="list-style-type: none">□ Metal reduces transmission range. Use 1/4 in. to 1/2 in. (6 to 13 mm) wood shims to move the doorbell or push button away from the metal surface.□ Concrete may reduce range. Move the doorbell away from the concrete surface.□ Locate the doorbell closer to the push button.
Doorbell sounds when not intended (false triggers).	<ul style="list-style-type: none">□ Doorbell is receiving interference from another wireless device.	<ul style="list-style-type: none">□ Reset the doorbell and push button:<ul style="list-style-type: none">□ Remove the push button batteries. Wait 30 seconds.□ Press and hold the push button for 10 to 15 seconds within 60 seconds after installing the battery into the push button.□ Press and hold the button on the doorbell until the doorbell sounds a “Beep-Beep-Beep-Beep”.□ To re-sync the push button and doorbell, press and hold the button on the doorbell until the doorbell sounds a “Beep-Beep”.□ Press the push button within 30 seconds. The doorbell will sound a “Beep-Beep” tone to indicate the push button is synced.□ Press the push button to ensure operation.



**Questions, problems, missing parts?
Before returning to the store, call Hampton Bay Customer Service
8 a.m. - 5 p.m., CST, Monday - Friday**

1-844-760-3644

HAMPTONBAY.COM

Retain this manual for future use.



Artículo #1001417373
Modelo #HB-7776-02

GUÍA PARA EL USO Y CUIDADO

JUEGO PARA EL TIMBRE INALÁMBRICO CON LUZ NOCTURNA

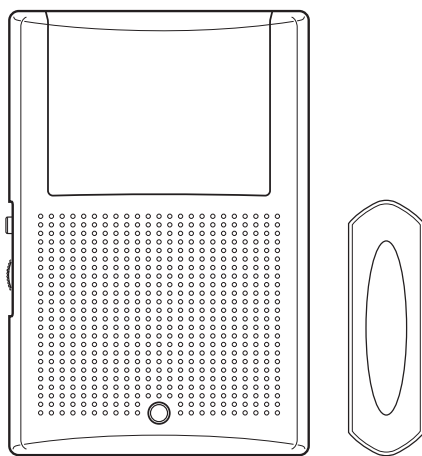

¿Tiene preguntas, problemas o piezas faltantes?

Antes de la devolución al almacén llame al Servicio al Cliente de Hampton Bay de
8 a.m.-5 p.m., Hora del Central, de lunes a viernes.

1-844-760-3644

HAMPTONBAY.COM

Las ilustraciones pueden ser diferentes de la unidad comprada.

GRACIAS

Agradecemos la confianza que ha depositado en Hampton Bay al comprar este juego para el timbre inalámbrico con luz nocturna. Procuramos crear continuamente productos de calidad diseñados para mejorar su hogar. Visítenos en internet para ver nuestra línea completa de productos disponibles que necesita para el mejoramiento de su hogar. ¡Gracias por escoger Hampton Bay!

Contenido

Contenido	10	Herramientas Requeridas	11
Información de seguridad.....	10	Ferretería Incluida.....	11
Garantía	10	Contenido del Paquete.....	12
3 años de garantía limitada	10	Instalación	13
Antes de la instalación	11	Operación	14
Planificación de la Instalación	11	Cuidado y limpieza	15
Especificaciones	11	Análisis de averías.....	15

Información de seguridad

PRECAUCIONES

- Por favor lea y entienda todo este manual antes de tratar de ensamblar, instalar u operar este timbre.
- Todo trabajo eléctrico debe estar en conformidad con los códigos eléctricos nacionales y locales. En caso de duda, consulte con un electricista calificado.

 **NOTA:** El pulsador y el timbre vienen sincronizados de fábrica. El alcance del timbre inalámbrico puede variar con el lugar, la temperatura y la condición de la pila.

Este dispositivo cumple con la sección 15 de las normas de la FCC e RSS-210 de la industria de Canadá. El funcionamiento está sujeto a las siguientes dos condiciones: (1) este dispositivo no debe causar interferencia perjudicial y (2) debe aceptar cualquier interferencia recibida, incluida la interferencia que pudiese causar un funcionamiento no deseado.

Se le advierte al usuario que los cambios o modificaciones a esta unidad que no estén expresamente aprobadas por la parte responsable del cumplimiento regulatorio podrían anular la autorización del usuario para utilizar el equipo.

 **ADVERTENCIA:** Para evitar posibles LESIONES GRAVES o LA MUERTE nunca deje que los niños pequeños estén cerca de las pilas. Si alguien ingiere una pila, notifique inmediatamente al médico.

 **ADVERTENCIA:** NO TIRE LAS PILAS AL FUEGO. LAS PILAS PUEDEN EXPLOTAR O GOTEAR.

 **ADVERTENCIA:**Riesgo de incendio. No enchufe el timbre en un inversor de corriente.

Garantía

3 AÑOS DE GARANTÍA LIMITADA

LO QUE SE CUBRE

Se garantiza que este producto no tiene partes defectuosas de fábrica o de mano de obra por un período de 3 años desde la fecha de compra. Se necesita el recibo de compra para todos los reclamos de garantía.

LO QUE NO SE CUBRE

Esta garantía no incluye los artículos reemplazables (como bombillas, pilas etc.), servicio de reparación, ajuste y calibración debido al mal uso, abuso o negligencia. Los servicios no autorizados o las modificaciones hechas al producto o a cualquier componente invalidarán esta garantía en su totalidad. Esta garantía no incluye reembolso por inconveniencia, instalación, tiempo de instalación, pérdida de uso, servicio no autorizado, o gastos de envío. Esta garantía no se extiende a otros equipos o componentes que el consumidor usa junto con este producto.

Póngase en contacto con el personal de servicio al cliente al 1-844-760-3644 o visite el sitio www.hamptonbay.com.

Antes de la instalación

PLANIFICACIÓN DE LA INSTALACIÓN

Antes de instalar el juego para el timbre inalámbrico con luz nocturna, asegúrese de tener todas las piezas. Compare las piezas con las indicadas en las secciones *Ferretería incluida* y *Contenidos del paquete*. Si alguna pieza falta o está dañada, no trate de ensamblar, instalar u operar este juego para el timbre inalámbrico con luz nocturna.

Tiempo estimado para la instalación: 30 minutos

ESPECIFICACIONES

	Timbre	Pulsador
Requisitos de la energía eléctrica	120 VCA, 60 Hz	Pila de 12V tipo A23 (incluida)

HERRAMIENTAS REQUERIDAS



FERRETERÍA INCLUIDA

 **NOTA:** La ferretería se muestra en su tamaño real

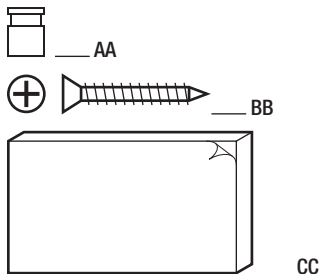

Pieza	Descripción	Cantidad
AA	Puente	1
BB	Tornillo	2
CC	Cinta doble faz	1

Antes de la instalación (continuación)

CONTENIDO DEL PAQUETE

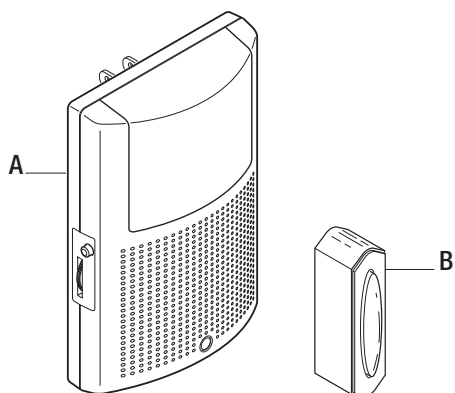

Pieza	Descripción	Cantidad
A	Timbre	1
B	Pulsador	1

1 Instalación del timbre

- Enchufe el timbre (A) en la ubicación deseada.

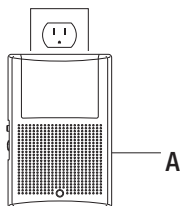

2 Retiro de la lengüeta de la pila

- Con un destornillador pequeño (no se incluye), presione la pestaña en la parte inferior del botón pulsador (B) para retirar la parte posterior.
- Retire la pestaña naranja de la batería del botón pulsador (B).

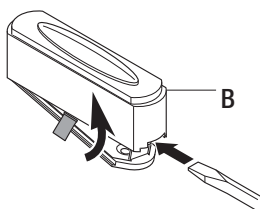

3 Prueba del pulsador y del timbre

- Coloque temporalmente el pulsador (B) donde será montado.
- Presione el pulsador (C) para verificar que el timbre (A) y el pulsador (C) funcionen bien.
- Si el timbre (A) no suena, acerque más el timbre al pulsador (C) y pruebe de nuevo.

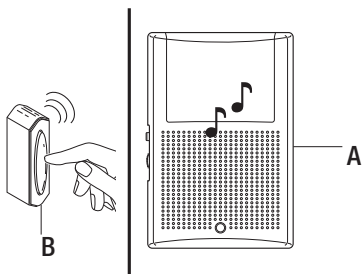

NOTA: No instale de forma permanente el pulsador hasta que el pulsador y el timbre funcionen correctamente.

4 Montaje del pulsador

Use tornillos (BB) o cinta doble faz (CC) para montar el botón pulsador (B).

- Para montar con tornillos (BB), presione la pestaña de la parte inferior del botón pulsador (B) con un destornillador pequeño y retire la parte posterior. Coloque la parte posterior del botón pulsador en la jamba de la puerta y marque los dos orificios para los tornillos. Fije con tornillos (BB) y coloque a presión la parte delantera del botón pulsador (B).
- Al colocar el botón pulsador (B) con cinta doble faz (CC), retire el papel de ambos lados de la cinta doble faz (CC) y aplique en una superficie limpia.

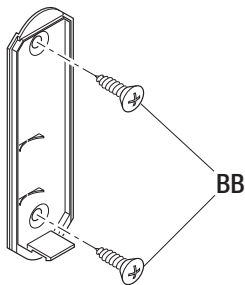

1 Uso de la luz nocturna

La función de luz de la noche está controlada por una fotocélula y se enciende y apaga automáticamente a medida que cambia el nivel de luz que la rodea.

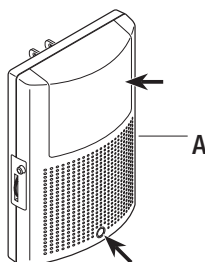

1 Regulación del volumen del timbre

El timbre (A) tiene un control de volumen regulable a un lado. Gire la rueda selectora hacia arriba o hacia abajo para regular el volumen.

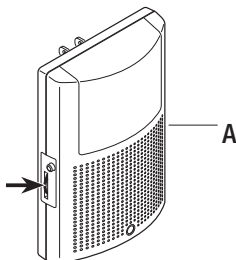

2 Configuración del pulsador inalámbrico

El pulsador inalámbrico (B) tiene dos opciones para la selección de tonos: Reproduzca el tono musical seleccionado de la puerta "PRINCIPAL" o el tono designado para la puerta "DE ATRÁS" (Ding).

- Retire el puente simple del interior del pulsador (B) para reproducir el tono musical seleccionado.
- Añada el puente simple al interior del pulsador (B) para reproducir solo el tono din.

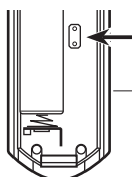

Retire el puente para configurar como puerta "PRINCIPAL"

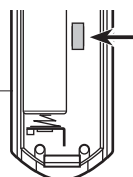

Añada el puente para configurar como puerta "DE ATRÁS"

3 Selección de un tono

El timbre (A) tiene diferentes tonos seleccionables. El pulsador (B) configurado como pulsador "DE ATRÁS" reproducirá solo un Ding (tono de una nota). El pulsador (B) configurado como el pulsador "PRINCIPAL" reproducirá sea un Ding-Dong (tono de dos notas) o Westminster (tono de ocho notas).

- Presione el botón "TUNE" (TONO) en el timbre (A) hasta escuchar el tono deseado.



NOTA: Todos los modelos de timbres están diseñados para funcionar hasta con 10 pulsadores inalámbricos (vendidos por separado)



NOTA: Todos los timbres están diseñados para reproducir solo dos tonos diferentes no importa cuantos pulsadores se utilicen.

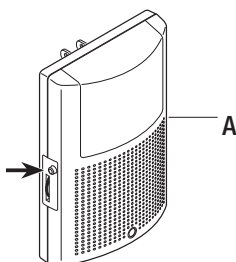

Cuidado y limpieza

- Use un paño seco para limpiar el timbre y el detector.
- No use limpiadores ni pulidores.
- No use ningún líquido sobre el timbre o detector.

Análisis de averías

Problema	Causa Probable	Solución
El timbre no suena.	<ul style="list-style-type: none"> □ La batería de botón pulsador no está instalado correctamente. □ La batería del botón pulsador está muerta. □ El timbre no está recibiendo alimentación. □ El pulsador y el timbre no están sincronizados. 	<ul style="list-style-type: none"> □ Asegúrese de que la batería se instale de acuerdo con el diagrama del interior del pulsador. □ Compruebe la carga de la batería del pulsador y reemplácela si es necesario. □ Asegúrese de que el timbre enchufable tenga alimentación. □ Sincronice el pulsador y el timbre: <ul style="list-style-type: none"> □ Presione y mantenga presionado el botón en el timbre hasta que el timbre suene un “bip-bip”. □ Presione el botón pulsador durante 30 segundos. El timbre sonará con un tono de “bip-bip” para indicar que el pulsador está sincronizado. □ Presione el botón pulsador para asegurar el funcionamiento.
Las pilas parecen estar bien, pero el timbre no funciona después de la instalación.	<ul style="list-style-type: none"> □ El timbre o el pulsador está montado sobre metal o cerca de espárragos metálicos. □ El timbre está montado cerca de un piso o de una pared de hormigón. □ El timbre y el pulsador están instalados muy separados entre sí. 	<ul style="list-style-type: none"> □ El metal reduce el alcance de transmisión. Utilice cuñas de madera de 1/4 pulg. a 1/2 pulg. (de 6 a 13 mm) para mover el timbre o el pulsador lejos de la superficie de metal. □ El concreto puede reducir el alcance. Mueva el timbre de la puerta lejos de la superficie de hormigón. □ Coloque el timbre más cerca del pulsador.
El timbre suena cuando no se lo requiere (activaciones falsas).	<ul style="list-style-type: none"> □ El timbre está recibiendo interferencia de otro dispositivo inalámbrico. 	<ul style="list-style-type: none"> □ Reposicione el timbre y el pulsador: <ul style="list-style-type: none"> □ Retire las baterías del botón pulsador. Espere 30 segundos. □ Mantenga presionado el botón pulsador entre 10 y 15 segundos por un período de 60 segundos luego de instalar la batería en el botón pulsador. □ Presione y mantenga presionado el botón en el timbre hasta que el timbre suene un “bip-bip”. □ Para volver a sincronizar el pulsador y el timbre presione y mantenga presionado el botón en el timbre hasta que el timbre suene un “bip-bip”. □ Presione el botón pulsador durante 30 segundos. El timbre sonará con un tono de “bip-bip” para indicar que el pulsador está sincronizado. □ Presione el botón pulsador para asegurar el funcionamiento.



**¿Tiene preguntas, problemas o piezas faltantes?
Antes de la devolución al almacén llame al Servicio al Cliente de Hampton Bay de
8 a.m.-5 p.m., Hora del Central, de lunes a viernes.**

1-844-760-3644

HAMPTONBAY.COM

Guarde este manual para uso futuro.