

# BLACK+ DECKER™

## BLOWER VAC

### INSTRUCTION MANUAL

CATALOG NUMBER  
**BV3100**

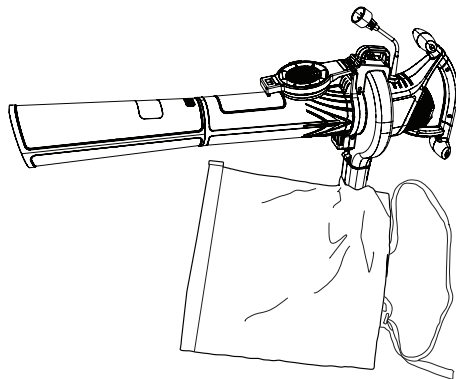
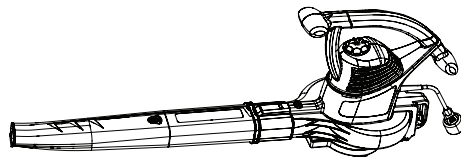

**Thank you for choosing BLACK+DECKER!**

**PLEASE READ BEFORE RETURNING THIS PRODUCT FOR ANY REASON.**

If you have a question or experience a problem with your BLACK+DECKER purchase, go to <http://www.blackanddecker.com/instantanswers> If you can't find the answer or do not have access to the Internet, call 1-800-544-6986 from 8 a.m. to 5 p.m. EST Mon. - Fri. to speak with an agent. Please have the catalog number available when you call.

**SAVE THIS MANUAL FOR FUTURE REFERENCE.**

VEA EL ESPAÑOL EN LA CONTRAPORTADA. INSTRUCTIVO DE OPERACIÓN, CENTROS DE SERVICIO Y PÓLIZA DE GARANTÍA. ADVERTENCIA: LÉASE ESTE INSTRUCTIVO ANTES DE USAR EL PRODUCTO.

To register your new product, call 1-800-544-6986 or visit [www.BlackandDecker.com/NewOwner](http://www.BlackandDecker.com/NewOwner)

## TABLE OF CONTENTS

Safety Guidelines - Definitions.....	2
General Safety Warnings & Instructions for all Tools .....	2
Components.....	4
Blower Mode Assembly .....	5
Vacuum Mode Assembly .....	5
Operation .....	6
Blower Operation .....	7
Vacuum Operation .....	7
Maintenance .....	8
Accessories.....	8
Troubleshooting .....	8
Service Information .....	9
Full Two-Year Home Use Warranty .....	9

### SAFETY GUIDELINES - DEFINITIONS

It is important for you to read and understand this manual. The information it contains relates to protecting YOUR SAFETY and PREVENTING PROBLEMS. The symbols below are used to help you recognize this information.

**⚠ DANGER:** Indicates an imminently hazardous situation which, if not avoided, will result in death or serious injury.

**⚠ WARNING:** Indicates a potentially hazardous situation which, if not avoided, could result in death or serious injury.

**⚠ CAUTION:** Indicates a potentially hazardous situation which, if not avoided, may result in minor or moderate injury.

**NOTICE:** Used without the safety alert symbol indicates a potentially hazardous situation which, if not avoided, may result in property damage.

## IMPORTANT SAFETY WARNINGS & INSTRUCTIONS

### ⚠ **WARNING: TO REDUCE RISK OF INJURY:**

- Before any use, be sure everyone using this unit reads and understands all safety instructions and other information contained in this manual.
- Save these instructions and review frequently prior to use and in instructing others.
- Do not point unit discharge at self or bystanders.
- Keep long hair and loose clothing away from openings and moving parts.

**⚠ WARNING:** When using an electric tool, basic safety precautions should always be followed to reduce risk of fire, electric shock, and personal injury, including the following.

**⚠ WARNING:** Some dust created by this product contains chemicals known to the State of California to cause cancer, birth defects or other reproductive harm. Some examples of these chemicals are:

- compounds in fertilizers
- compounds in insecticides, herbicides and pesticides
- arsenic and chromium from chemically treated lumber

To reduce your exposure to these chemicals, wear approved safety equipment such as dust masks that are specially designed to filter out microscopic particles.

### **READ ALL AND UNDERSTAND ALL INSTRUCTIONS BEFORE USING.**

## GENERAL SAFETY WARNINGS AND INSTRUCTIONS FOR ALL TOOLS

### ⚠ **WARNING: Read all safety warnings and all instructions.**

*Failure to follow the warnings and instructions may result in electric shock, fire and/or serious injury.*

- **READ** and follow all instructions.
- **DO NOT** place inlet or outlet of vacuum near eyes or ears when operating.
- **THIS APPLIANCE IS PROVIDED WITH DOUBLE INSULATION.** Use only identical replacement parts. See instructions for servicing of double insulated appliances.

- **STORE IDLE TOOLS.** When not in use, the unit should be stored in a dry, high or locked-up place - out of reach of children.
  - **DON'T OVERREACH.** Keep proper footing and balance at all times.
  - **DO NOT** pick up anything that is burning or smoking, such as cigarettes, matches or hot ashes.
  - **MAINTAIN TOOL WITH CARE.** Keep fan area clean for best and safest performance. Follow instructions for proper maintenance.
  - **DO NOT** attempt to repair the blower/vac. To assure product safety and reliability, repairs, maintenance, and adjustments should be performed by BLACK+DECKER service centers or authorized service stations, always using BLACK+DECKER replacement parts.
  - **DO NOT** operate blower/vac in a gaseous or explosive atmosphere. Motors in these tools normally spark, and the sparks might ignite fumes.
  - **DO NOT** use to pick up flammable or combustible liquids such as gasoline or use in areas where they may be present.
  - **USE EXTRA CARE** when cleaning on stairs.
  - **DO NOT** leave appliance when plugged in. Unplug from outlet when not in use and before servicing.
  - **DO NOT** allow to be used as a toy. Close attention is necessary when used by or near children. Not recommended for use by children.
  - **DO NOT** attempt to clear clogs from tool without first unplugging it.
  - **USE ONLY** as described in this manual. Use only manufacturer's recommended attachments.
  - **DO NOT** use with damaged cord or plug. If appliance is not working as it should, has been dropped, damaged, left outdoors, or dropped into water, return it to a service center.
  - **DO NOT** pull or carry by cord, use cord as a handle, or pull cord around sharp edges or corners. Keep cord away from heated surfaces.
  - **DO NOT** unplug by pulling on cord. To unplug, grasp the plug, not the cord.
  - **DO NOT** put any objects into openings. Do not use with any opening blocked; keep free of dust, lint, hair and everything that may reduce air flow.
  - **KEEP** hair, loose clothing, fingers, and all parts of body away from openings and moving parts.
  - **TURN OFF** all controls before unplugging.
  - **DO NOT** vacuum water, other liquids, or wet objects. Never immerse any part of the tool in liquid.
  - **DO NOT** handle plug or appliance with wet hands.
  - **KEEP CHILDREN, BYSTANDERS AND ANIMALS AWAY** from the work area a minimum of 30 feet (10 meters) when starting or operating the tool. Do not blow debris in directions of bystanders.
  - **INSPECT THE AREA** before using the tool. Remove all debris and hard objects such as rocks, glass, wire, etc. that can ricochet, be thrown, or otherwise cause injury or damage during operation. As a vacuum, the tool is designed to pick up dry material such as leaves, grass, small twigs, and bits of paper. Do not vacuum stones, gravel, metal, broken glass, etc.
- ⚠ **WARNING: Shock Hazard.** To reduce the risk of electrical shock; do not expose to rain, do not use on wet surfaces. Store indoors.
- ⚠ **WARNING: Cut Hazard.** Turn off and unplug unit, then wait until fan stops or at least 10 seconds before removing the blower or vacuum tube assemblies.

## SAVE THESE INSTRUCTIONS

### Servicing of Double Insulated Appliances

Your Blower/Vac is double-insulated to give you added safety. In a double insulated appliance, two systems of insulation are provided instead of grounding. No grounding means is provided on a double insulated appliance, nor should a means for grounding be added to the appliance. Servicing a double insulated appliance requires extreme care and knowledge of the system and should be done only by qualified service personnel. Replacement parts for a double insulated appliance must be identical to the parts they replace. A double insulated appliance is marked with the words double insulated or "double insulation". The symbol (square within a square) may also be marked on the appliance.

### ⚠ Safety Rules and Instructions: Extension Cords

Double insulated tools have 2-wire cords and can be used with 2-wire or 3-wire extension cords. Only round jacketed extension cords should be used, and we recommend that they be listed by Underwriters

Laboratories (U.L.) (C.S.A. in Canada). If the extension will be used outside, the cord must be suitable for outdoor use. Any cord marked as outdoor can also be used for indoor work. An extension cord must have adequate wire size (AWG or American Wire Gauge) for safety, and to prevent loss of power and overheating. The smaller the gauge number of the wire, the greater the capacity of the cable, that is 16 gauge has more capacity than 18 gauge. When using more than one extension to make up the total length, be sure each individual extension contains at least the minimum wire size. Before using an extension cord, inspect it for loose or exposed wires, damaged insulation, and defective fittings. Make any needed repairs or replace the cord if necessary.

To determine the minimum wire size required, refer to the chart:

Volts	Minimum Gauge for Cord Sets			
	Total Length of Cord in Feet			
120V	0-25	26-50	51-100	101-150
Ampere Rating	American Wire Gauge			
More Than	Not more Than			
0	- 6	18	16	16 14
6	- 10	18	16	14 12

**⚠ Safety Rules and Instructions: Polarized Plug**

To reduce the risk of electric shock, this equipment has a polarized plug (one blade is wider than the other). This equipment must be used with a suitable polarized 2 wire or 3 wire extension cord. Polarized connections will fit together only one way. Make sure that the receptacle end of the extension cord has large and small blade slot widths. If the plug does not fit fully into the extension cord, reverse the plug. If it still does not fit, obtain a suitable extension cord. If the extension cord does not fit fully into the outlet, contact a qualified electrician to install the proper outlet. Do not change the tool plug or extension cord in any way.

The label on your tool may include the following symbols.

- |                            |                                   |
|----------------------------|-----------------------------------|
| V..... volts               | A .....amperes                    |
| Hz ..... hertz             | W ..... watts                     |
| min..... minutes           | ~ or AC..... alternating current  |
| --- or DC...direct current | n <sub>o</sub> .....no load speed |
| ☐ ..... double insulated   | ⊕ ..... earthing terminal         |

- ⚠ ..... safety alert symbol
- ..... /min or rpm...revolutions or reciprocation per minute
- 📖 ..... Read instruction manual before use
- 👤 ..... Use proper respiratory protection
- 👁 ..... Use proper eye protection
- 👂 ..... Use proper hearing protection

**COMPONENTS**

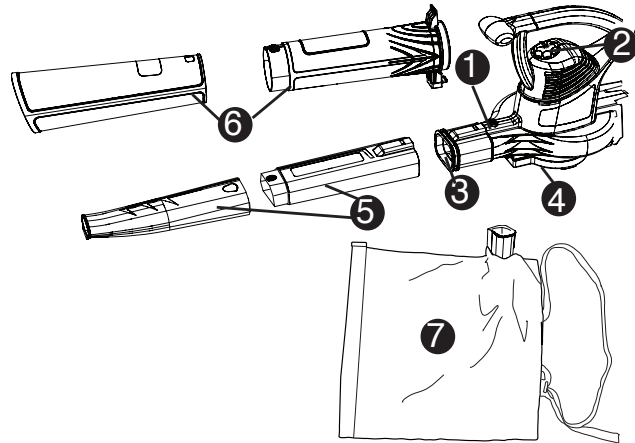

- |                               |                           |
|-------------------------------|---------------------------|
| 1. Blower Tube Release Button | 5. Blower Tube (2 pieces) |
| 2. On / Off Switch            | 6. Vacuum Tube (2 pieces) |
| 3. Blower Opening             | 7. Collection Bag         |
| 4. Fan Cover                  |                           |



## BLOWER MODE ASSEMBLY

**NOTE:** Ensure the blower is switched off and disconnected from the power supply before attaching or removing the blower tubes. The tube assembly must be assembled to the housing before use.

### TUBE ASSEMBLY (FIGURE A)

- To attach the two piece blower tubes to the blower, line up the tube with the blower housing as shown in **figure A**. Push the tube into the blower housing until the lock lever engages the lock hole in the tube.
- To remove the tube depress the lock button and slide the tube off the housing neck.

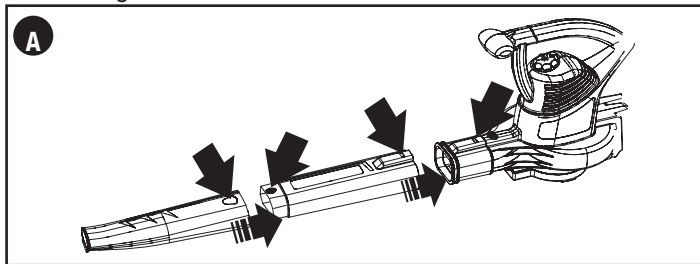

## VACUUM MODE ASSEMBLY

### VACUUM TUBE ASSEMBLY (FIGURES B, C, D)

**NOTE:** Ensure the vacuum is switched off and disconnected from the power supply before attaching or removing the vacuum tube. The vacuum tube and collection bag must be assembled to the housing before use. The vacuum tubes must be assembled together before use.

- Align the notches and the tabs on the two tube pieces. (**figure B**)
- Push the lower tube firmly into the

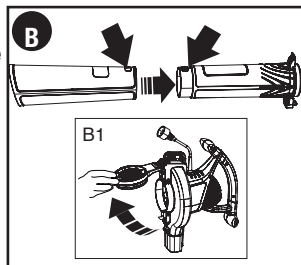

upper tube, until the tabs click into place. (Never operate apart).

**⚠ CAUTION: CUT HAZARD.** Ensure the tube assembly is securely seated and latched into position.

- Unlatch the fan cover from the bottom of the vacuum housing by pressing the release tab (located near the front of the vacuum housing) and pulling the cover open like a lid (**figure B1**).

**NOTE:** This interlock will disconnect the electric circuit automatically and the unit will not operate.

- Attach the vacuum tube assembly to the fan inlet on the vacuum housing (**figure C**), insert the vacuum tube support tab into the assembly slot (**figure C1**) on the blower housing.
- Push the lock button to lock the vacuum tube in place.

**⚠ CAUTION: CUT HAZARD.** Ensure the vacuum tube assembly is securely seated and latched into position.

**NOTE:** This interlock will connect the electric circuit automatically and the unit will operate.

### COLLECTION BAG ASSEMBLY (FIGURE D)

**NOTE:** Ensure the vacuum is switched off and disconnected from the power supply before attaching or removing the collection bag.

- Remove blower tube if attached.
- Push the collection bag on to the blower housing until the lock lever engages the lock hole as shown in **figure D**.

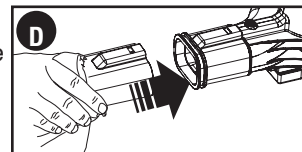
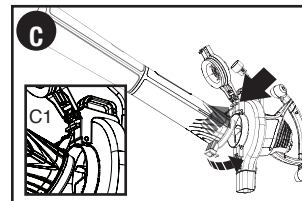

## OPERATION

**ALWAYS WEAR SAFETY GLASSES. WEAR A FILTER MASK IF THE OPERATION IS DUSTY. USE OF RUBBER GLOVES AND SUBSTANTIAL FOOTWEAR IS RECOMMENDED WHEN WORKING OUTDOORS. FOR HOUSEHOLD USE ONLY.**

**⚠ WARNING: CUT HAZARD.** When turning the tool off for tube installation or any other reason, wait 10 seconds for the fan to stop

- rotating before disassembly.
- Do not use in vacuum mode without the vacuum tubes and collection bag in place.
- Always switch off and remove the plug from the electrical supply when:
  - Changing from blower to vacuum.
  - The power supply cord has become damaged or entangled.
  - You leave blower/vac unattended.
  - Clearing a blockage.
  - Checking, adjusting, cleaning or working on blower/vac.

## Use blower/vac only in daylight or good artificial light.

### SWITCHING ON AND OFF (FIGURE E)

**⚠ WARNING: USE BOTH HANDS TO GRIP THE PRODUCT FIRMLY WHEN SWITCHING ON.**

**⚠ WARNING: The tool will continue to run for approximately 5 seconds after it has been switched off.** Use both hands to grip the tool and let the motor come to a complete stop before setting the tool down.

Your blower vac is fitted with a two speed switch located on the top of the power head below the handle.

- To use in low speed, rotate on/off switch (2) clockwise to Position "I". To use in high speed, rotate on/off switch (2) clockwise to Position "II".
- To turn tool OFF, rotate on/off switch (2) counterclockwise to the off position "0".

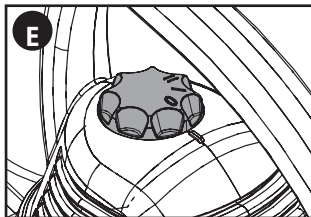

### EXTENSION CORD RETAINER (FIGURE F)

A cord retainer is incorporated into the rear of the power head. It can be used in two different ways:

- To use the cord retainer as shown in figure F1, insert the extension cord into the cord retainer housing from the side. Loop the extension cord around the retainer so it rests in the cord retainer. Then plug the cord from the power head into the extension cord.
- To use the cord retainer as shown in figure F2, loop the extension cord over the power head cord and plug the two ends into each other. Next, insert the extension cord into the cord retainer housing from the side. Loop the extension cord around the retainer so it rests in the cord retainer.

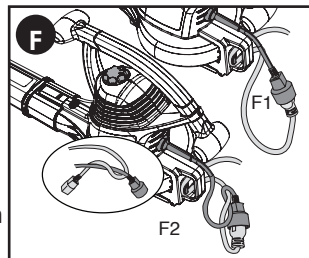

## BLOWER OPERATION

**⚠ CAUTION:** Always wear safety glasses. Wear a filter mask if the operation is dusty. Use of gloves, long pants and substantial footwear is recommended. Keep long hair and loose clothing away from openings and moving parts. **THIS BLOWER IS FOR HOUSEHOLD USE ONLY.**

**NOTE:** Ensure the blower is switched off and disconnected from the power supply before attaching or removing the blower tubes. The blower tube must be assembled to the housing before use.

- Hold the blower with both hands as shown in figure G and sweep from side to side with the nozzle several inches above the surface. Slowly advance keeping the accumulated pile of debris in front of you.

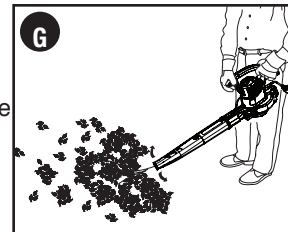

## VACUUM OPERATION

**NOTE:** Ensure the vacuum is switched off and disconnected from the power supply before attaching or removing the vacuum tube. The vacuum tube and collection bag must be assembled to the housing before use in vacuum mode.

- Position the vacuum tube slightly above the debris/leaves. Turn the unit on, then using a side to side sweeping motion the debris/leaves will be sucked up the tube, mulched and deposited into the collection bag (figure H) .



**⚠ CAUTION: NEVER REMOVE THE COLLECTION BAG WITHOUT FIRST TURNING OFF AND UNPLUGGING THE VACUUM.**

As the bag fills the power of the suction will decrease. To empty collection bag, switch off the vacuum and disconnect tool from the power supply. Remove the collection bag from the power head, unzip the collection bag to empty. Re-assemble before continuing to operate.

### WHAT TO DO IF THE UNIT JAMS: (FIGURE I)

**⚠ CAUTION: TURN OFF UNIT AND DISCONNECT TOOL FROM POWER SUPPLY.**

If the unit motor stops, the fan has become jammed. If this happens, turn the unit off and disconnect from power supply. Remove the bag and vacuum tube. Remove the jamming material using a small wooden stick. Do not use a metal implement or anything, which may damage the fan or scratch the plastic. Ensure the fan will turn by hand before reassembling the unit.

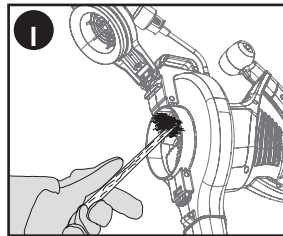

If the unit stops picking up debris or the performance substantially reduces it may have become clogged. Switch the unit off and disconnect from power supply. Remove the vacuum tube and look down the tube to ensure no debris is blocking it. If necessary remove debris with a small wooden stick. Do not use a metal implement or anything, which may scratch or damage the tube. Remove the bag. If the bag is full, empty the bag. If necessary remove any debris from around the fan or unit outlet using a small wooden stick. Do not use a metal implement or anything which may damage the fan or scratch the plastic. Ensure the fan will turn by hand before reassembling the unit.

## MAINTENANCE

### CLEANING AND STORAGE

**⚠ WARNING: SHOCK HAZARD. DO NOT POUR OR SPRAY WATER ON THE TOOL IN AN ATTEMPT TO CLEAN.**

**⚠ CAUTION: TURN OFF UNIT AND DISCONNECT TOOL FROM POWER SUPPLY.**

Use only mild soap and a damp cloth to clean the tool. Never let any liquid get inside the tool; never immerse any part of the tool into a liquid. Clean out any clippings which may have accumulated in the Blower/Vac. When used properly with dry leaves the fan chamber of your Blower/Vac should remain clean. If damp earth and debris are ingested some of the particles may build up on the inside of the fan chamber. If this happens the performance of the unit will decrease. This area can be cleaned out using a wooden stick as shown in **figure I** after disconnecting from the power source. Your Blower/Vac should be stored in a dry place.

Do not store the tool on or adjacent to fertilizers or chemicals. Such storage can cause rapid corrosion of the metal parts.

## ACCESSORIES

**⚠ WARNING:** DO NOT use this product with any type of accessory or attachment. Such usage might be hazardous. This device complies with part 15 of the FCC rules. Operation is subject to the following two conditions: (1) This device may not cause harmful interference, and (2) this device must accept any interference received, including interference that may cause undesired operation.

**NOTE:** This equipment has been tested and found to comply with the limits for a Class B digital device, pursuant to Part 15 of the FCC Rules. These limits are designed to provide reasonable protection against harmful interference in a residential installation. This equipment generates, uses and can radiate radio frequency energy and, if not installed and used in accordance with the instructions, may cause harmful interference to radio communications. However, there is no guarantee that interference will not occur in a particular installation.

If this equipment does cause harmful interference to radio or television reception, which can be determined by turning the equipment off and on, the user is encouraged to try to correct the interference by one or more of the following measures:

- Reorient or relocate the receiving antenna.
- Increase the separation between the equipment and receiver.
- Connect the equipment into an outlet on a circuit different from that to which the receiver is connected.
- Consult the dealer or an experienced radio/TV technician for help. Changes or modifications to this unit not expressly approved by the party responsible for compliance could void the user's authority to operate the equipment. This Class B digital apparatus complies with Canadian ICES-003.

## TROUBLESHOOTING

Problem	Possible Cause	Possible Solution
• Unit will not start.	<ul style="list-style-type: none"> <li>• Fan cover or vac tube not installed properly</li> <li>• Cord not plugged in.</li> <li>• Circuit fuse is blown.</li> <li>• Circuit breaker is tripped.</li> </ul>	<ul style="list-style-type: none"> <li>• Install fan cover for blower mode or vac tube for vac mode.</li> <li>• Plug tool into a working outlet.</li> <li>• Replace circuit fuse. (If the product repeatedly causes the circuit fuse to blow, discontinue use immediately and have it serviced at a BLACK+DECKER service center or authorized servicer.</li> <li>• Replace circuit breaker. (If the product repeatedly causes the circuit breaker to trip, discontinue use immediately and have it serviced at a BLACK+DECKER service center or authorized servicer.</li> <li>• Have cord or switch replaced at a BLACK+DECKER service center or authorized servicer.</li> <li>• Remove vac tube and inspect inlet/outlet for clogs. Refer to "Cleaning and Storage Section - Maintenance"</li> </ul>
• Unit jammed	• Debris blocking fan.	

For assistance with your product, visit our website [www.blackanddecker.com](http://www.blackanddecker.com) for the location of the service center nearest you or call the BLACK+DECKER help line at **1-800-544-6986**.

## SERVICE INFORMATION

All BLACK+DECKER Service Centers are staffed with trained personnel to provide customers with efficient and reliable power tool service. Whether you need technical advice, repair, or genuine factory replacement parts, contact the BLACK+DECKER location nearest you. To find your local service location, call: **1-800-544-6986** or visit **www.blackanddecker.com**.

## FULL TWO-YEAR HOME USE WARRANTY

Black & Decker (U.S.) Inc. warrants this product for two years against any defects in material or workmanship. The defective product will be replaced or repaired at no charge in either of two ways.

The first is to return the product to the retailer from whom it was purchased (provided that the store is a participating retailer). Returns should be made within the time period of the retailer's policy for exchanges (usually 30 to 90 days after the sale). Proof of purchase may be required. Please check with the retailer for their specific return policy regarding returns that are beyond the time set for exchanges.

The second option is to take or send the product (prepaid) to a BLACK+DECKER owned or authorized Service Center for repair or replacement at our option. Proof of purchase may be required.

This warranty does not apply to accessories. This warranty gives you specific legal rights and you may have other rights which vary from state to state or province to province. Should you have any questions, contact the manager of your nearest BLACK+DECKER Service Center. This product is not intended for commercial use.

**LATIN AMERICA:** This warranty does not apply to products sold in Latin America. For products sold in Latin America, check country specific warranty information contained in the packaging, call the local company or see the website for warranty information.

**FREE WARNING LABEL REPLACEMENT:** If your warning labels become illegible or are missing, call **1-800-544-6986** for a free replacement.

Imported by  
Black & Decker (U.S.) Inc.,  
701 E. Joppa Rd.  
Towson, MD 21286 U.S.A.



# BLACK+ DECKER™

## SOUFFLEURS ET AASPIRATEURS- SOUFFLEURS

MANUEL D'INSTRUCTIONS

NUMÉRO DE MODÈLE

**BV3100**

**MERCI D'AVOIR CHOISI BLACK+DECKER!**

**À LIRE AVANT DE RETOURNER CE PRODUIT  
POUR QUELQUE RAISON QUE CE SOIT:**

Si des questions ou des problèmes surgissent après l'achat d'un produit BLACK+DECKER, consulter le site Web [www.blackanddecker.com/instantanswers](http://www.blackanddecker.com/instantanswers) pour obtenir des réponses instantanément 24 heures par jour. Si la réponse est introuvable ou en l'absence d'accès à l'Internet, composer le 1 800 544-6986 de 8 h à 17 h HNE, du lundi au vendredi, pour parler avec un agent. Prière d'avoir le numéro de catalogue sous la main lors de l'appel.

**CONSERVER CE MODE D'EMPLOI POUR UN  
USAGE ULTÉRIEUR.**

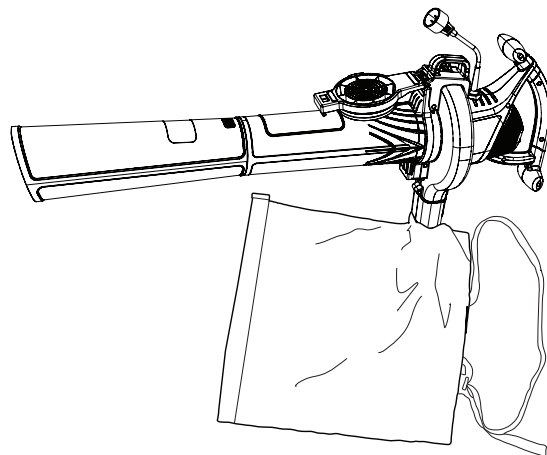
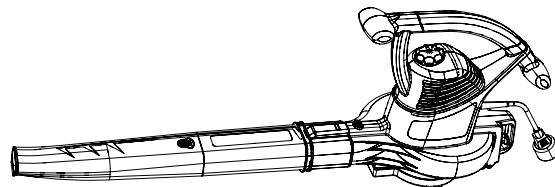

Consulter le site web [www.BlackandDecker.com/NewOwner](http://www.BlackandDecker.com/NewOwner) pour enregistrer votre nouveau produit.

## ⚠ **AVERTISSEMENT : Importantes Mesures de Sécurité**

### **LIRE ET COMPRENDRE TOUTES LES DIRECTIVES AVANT D'UTILISER L'OUTIL.**

#### **AFIN DE RÉDUIRE LES RISQUES DE BLESSURES**

- Avant toute utilisation, s'assurer que tous ceux qui se servent de l'outil lisent et comprennent toutes les mesures de sécurité et tout autre renseignement contenus dans le présent guide.
- Conserver ces mesures et les relire fréquemment avant d'utiliser l'outil ou d'en expliquer le fonctionnement à d'autres personnes.

⚠ **AVERTISSEMENT** : Lorsqu'on utilise des outils électriques, il faut toujours respecter les mesures de sécurité suivantes.

⚠ **AVERTISSEMENT** : Le produit génère de la poussière qui peut renfermer des produits chimiques. Selon l'état de la

Californie, ces produits chimiques peuvent causer le cancer ainsi que des malformations congénitales, et ils présentent d'autres dangers au système reproductif humain.

Voici des exemples de tels produits chimiques :

- les composés d'engrais;
- les composés d'insecticides, d'herbicides et de pesticides;
- l'arsenic et le chrome provenant de bois traité.

Afin de minimiser les risques, porter de l'équipement de sécurité approuvé comme des masques antipoussières spécialement conçu pour filtrer les particules microscopiques.

⚠ **AVERTISSEMENT** : Le produit renferme des produits chimiques, dont du plomb. Selon l'état de la Californie, ce produit chimique peut causer le cancer ainsi que des malformations congénitales, et il présente d'autres dangers au système reproductif humain. **Se laver les mains après l'utilisation.**

⚠ **MISE EN GARDE** : Porter un dispositif approprié de protection de l'ouïe lors de l'utilisation du produit. Dans certaines

conditions et durées d'utilisation, le produit peut émettre un niveau de bruit provoquant la perte de l'ouïe.

## **LIGNES DIRECTRICES EN MATIÈRE DE SÉCURITÉ - DÉFINITIONS**

Il est important que vous lisiez et compreniez ce mode d'emploi. Les informations qu'il contient concernent VOTRE SÉCURITÉ et visent à ÉVITER TOUT PROBLÈME. Les symboles ci-dessous servent à vous aider à reconnaître cette information.

⚠ **DANGER** : Indique une situation dangereuse imminente qui, si elle n'est pas évitée, causera la mort ou des graves blessures.

⚠ **AVERTISSEMENT** : Indique une situation potentiellement dangereuse qui, si elle n'est pas évitée, pourrait causer la mort ou de graves blessures.

⚠ **MISE EN GARDE** : Indique une situation potentiellement dangereuse qui, si elle n'est pas évitée, pourrait causer des blessures mineures ou modérées.

**MISE EN GARDE** : Utilisé sans le symbole d'alerte à la sécurité, indique une situation potentiellement dangereuse qui, si elle n'est pas évitée, peut résulter en des dommages à la propriété.

## **LIRE TOUTES LES DIRECTIVES AVANT D'UTILISER L'OUTIL.**

### ⚠ **Mesures de sécurité pour tous les outils**

- **LIRE** et respecter toutes les mesures de sécurité.
- **NE PAS** porter l'entrée ou la sortie du tube de l'aspirateur à proximité des yeux ou des oreilles lorsque l'outil fonctionne.
- **L'OUTIL EST MUNI D'UNE DOUBLE ISOLATION.** Utiliser seulement des pièces de rechange identiques. Voir les directives sur l'entretien des outils à double isolation.
- **RANGER LES OUTILS NON UTILISÉS** dans un endroit sec, situé en hauteur ou fermé à clé, hors de portée des enfants.
- **NE PAS DÉPASSER SA PORTÉE.** Toujours demeurer dans



une position stable et garder son équilibre en tout temps.

- **NE PAS** aspirer d'objets en combustion tels les mégots de cigarette, des allumettes ou des cendres chaudes.
- **BIEN ENTRETENIR L'OUTIL.** Garder le ventilateur propre afin d'optimiser et de sécuriser le rendement. Suivre les directives d'entretien.
- **NE PAS** tenter de réparer l'outil. Pour garantir la sécurité et la fiabilité du produit, en confier les réparations, l'entretien et les réglages à un centre de service BLACK+DECKER ou à un atelier d'entretien autorisé utilisant uniquement des pièces de rechange BLACK+DECKER.
- **NE PAS** utiliser l'outil dans des endroits où l'atmosphère renferme des vapeurs combustibles ou explosives. Les étincelles que produit habituellement le moteur en marche pourraient enflammer ces produits.
- **NE PAS** se servir de l'outil pour ramasser des liquides inflammables ou combustibles (comme de l'essence) ni l'utiliser dans des endroits où de tels produits peuvent se trouver.
- **FAIRE TRÈS ATTENTION** lorsqu'on travaille dans des escaliers.
- **NE PAS** laisser l'outil branché sans surveillance. Le débrancher lorsqu'on ne s'en sert pas et avant d'en faire l'entretien.
- **IL NE S'AGIT PAS** d'un jouet. Faire particulièrement attention lorsqu'un enfant utilise l'outil ou qu'on s'en sert près d'un enfant. Il est déconseillé de laisser un enfant se servir de l'outil.
- **NE PAS** tenter de débloquer l'outil avant de le débrancher.
- **UTILISER SEULEMENT L'OUTIL** de la manière prescrite dans le présent guide. Utiliser uniquement les accessoires recommandés par le fabricant.
- **NE PAS** utiliser lorsque le cordon ou la fiche sont endommagés. Confier l'outil à un centre de service lorsqu'il ne fonctionne pas convenablement, lorsqu'il est tombé ou endommagé, lorsqu'il a été laissé à l'extérieur ou lorsqu'il est tombé à l'eau.
- **NE PAS** tirer sur le cordon ni se servir du cordon pour transporter l'outil. Ne pas tirer sur le cordon près d'arêtes tranchantes ou de coins. Éloigner le cordon de toute surface chauffée.
- **NE PAS** débrancher l'outil en tirant sur le cordon. Pour

le débrancher, en saisissant la fiche et non le cordon.

- **NE RIEN** insérer dans les ouvertures. Ne pas utiliser l'outil lorsqu'une ouverture est bouchée; garder les ouvertures exemptes de poussière, de charpie, de cheveux et de tout ce qui peut réduire le débit d'air.
- **ÉLOIGNER** les cheveux, les vêtements amples, les doigts et le corps des ouvertures ainsi que des pièces mobiles.
- **METTRE TOUTES LES COMMANDES HORS FONCTION** avant de débrancher l'outil.
- **NE PAS** aspirer d'eau, d'autres liquides ou des objets mouillés. Ne jamais immerger l'outil, au complet ou en partie.
- **NE PAS** manipuler la fiche ni l'outil avec les mains mouillées.
- **S'ASSURER QUE LES ENFANTS, LES OBSERVATEURS ET LES ANIMAUX se trouvent à une distance** minimale de 10 mètres (30 pieds) de la surface de travail lorsqu'on démarre l'outil ou qu'on s'en sert.
- **EXAMINER LA ZONE** avant d'utiliser l'outil. Enlever tout débris ou objet dur (comme des pierres, du verre, des fils) qui peut ricocher, être éjecté ou provoquer des blessures ou des dommages lors de l'utilisation de l'outil. Lorsqu'on se sert de l'outil pour aspirer, celui-ci est conçu pour ramasser des matériaux secs (comme des feuilles, de l'herbe, de petites branches et des bouts de papier). Ne pas aspirer des roches, du gravier, du métal, du verre cassé ou d'autres objets semblables.

⚠ **AVERTISSEMENT : RISQUE DE CHOC ÉLECTRIQUE.** Afin de minimiser les risques de secousses électriques, protéger de la pluie, ne pas s'en servir sur des surfaces mouillées et ranger à l'intérieur.

⚠ **AVERTISSEMENT : RISQUE DE COUPURE.** Arrêter et débrancher l'appareil. Attendre au moins 10 secondes ou jusqu'à ce que le ventilateur s'arrête complètement avant de retirer l'assemblage de la souffleuse ou du tube d'aspiration.

**CONSERVER CES MESURES.**

## Entretien des outils a double isolation

La souffleuse-aspirateur à double isolation procure une protection supplémentaire. Dans ce type d'outil, les deux systèmes d'isolant remplacent la mise à la terre. Il n'y a aucun moyen de mettre l'outil à la terre et aucun système de mise à la terre ne doit être ajouté à l'outil. L'entretien d'un outil à double isolation exige beaucoup de soin et une excellente connaissance du système; il ne devrait être confié qu'à un technicien compétent. Les pièces de rechange de ce type d'outil doivent être identiques aux pièces d'origine. Un outil à double isolation porte l'inscription «DOUBLE INSULATED» ou «DOUBLE INSULATION». Le symbole (un carré à l'intérieur d'un carré) peut aussi figurer sur l'outil.

### ⚠ Mesures de sécurité : fiche polarisée

Afin de minimiser les risques de secousses électriques, le produit comporte une fiche polarisée (une lame plus large que l'autre). Il faut utiliser une rallonge polarisée appropriée, bifilaire ou trifilaire, avec ce produit. Ce genre de fiche n'entre que d'une façon dans une prise polarisée. S'assurer que la prise de la rallonge comporte des fentes de dimensions appropriées. Lorsqu'on ne peut insérer la fiche à fond dans la prise de la rallonge, il faut tenter de le faire après avoir inversé les lames de côté. Si la fiche n'entre toujours pas dans la prise, il faut se procurer une rallonge appropriée. Lorsqu'on ne peut insérer la fiche de la rallonge à fond dans la prise, il faut communiquer avec un électricien certifié. Il ne faut pas neutraliser la fiche de l'outil ni celle de la rallonge.

### ⚠ Mesures de sécurité : cordons de rallonge

Les outils à double isolation sont munis d'un cordon bifilaire et ils peuvent être utilisés avec un cordon de rallonge muni de 2 ou de 3 fils. Il faut seulement utiliser des cordons de rallonge à gaine ronde et ils devraient être homologués par l'organisme américain *Underwriters Laboratories* (U.L.) ou la CSA (au Canada). Lorsque le cordon de rallonge est utilisé à l'extérieur, il doit être prévu à cet effet. Tout cordon extérieur peut servir à l'intérieur.





Les cordons de rallonge doivent être faits de conducteurs de calibre approprié (AWG ou calibre moyen de fil) par mesure de sécurité et afin de prévenir les pertes de puissance et les surchauffes. Le numéro de calibre du fil est inversement proportionnel à la capacité du cordon. Ainsi, un cordon de calibre 16 a une capacité supérieure à un cordon de calibre 18. Lorsqu'il est nécessaire d'utiliser plus d'un cordon de rallonge, veiller à ce que chaque cordon ait au moins le calibre minimal. Avant d'utiliser un cordon de rallonge, s'assurer qu'il n'y a pas de fils dénudés ni détachés, et que l'isolant et les raccords ne sont pas défectueux. Effectuer les réparations nécessaires ou remplacer le cordon, le cas échéant. Le tableau ci-dessous permet de déterminer le calibre minimal des cordons.

Calibre minimal des cordons de rallonge					
Tension	Longueur totale du cordon en pieds				
120V	0-25	26-50	51-100	101-150	
	(0-7,6m)	(7,6-15,2m)	(15,2-30,4m)	(30,4-45,7m)	
240V	0-50	51-100	101-200	201-300	
	(0-15,2m)	(15,2-30,4m)	(30,4-60,9m)	(60,9-91,4m)	
Intensité (A)		Calibre moyen des fils (AWG)			
Au moins	Au plus				
0	- 6	18	16	16	14
6	- 10	18	16	14	12
10	- 12	16	16	14	12
12	- 16	14	12	Non recommandé	

L'étiquette de l'outil peut comporter les symboles suivants.

V..... volts  
A..... ampères  
Hz..... hertz  
W..... watts  
min..... minutes  
~ ou AC..... courant alternatif  
— ou DC...courant continu  
n<sub>o</sub>..... vitesse à vide  
⊕.....borne de terre

⚠ .....symbole d'alerte à la  
.../min or rpm...révolutions ou alternance par minute

-  .....Lire le mode d'emploi avant l'utilisation
-  ..... Utiliser une protection respiratoire adéquate.
-  ..... Utiliser une protection oculaire adéquate.
-  ..... Utiliser une protection auditive adéquate.

## COMPOSANTES

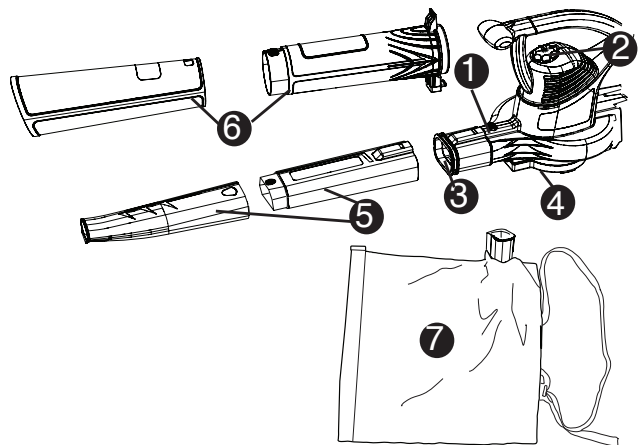

- |  |                                   |
|--|-----------------------------------|
| 1. Bouton de dégagement du tube de soufflage | 5. Tube de soufflage (2 morceaux) |
| 2. Interrupteur marche/arrêt                 | 6. Tube d'aspiration (2 morceaux) |
| 3. Ouverture du souffleur                    | 7. Sac collecteur                 |
| 4. Garde-ventilateur                         |                                   |

## ASSEMBLAGE POUR LE SOUFFLEUR

**REMARQUE :** S'assurer que le souffleur est éteint et débranché de l'alimentation avant de fixer ou de déposer les tubes de soufflage. Le module de tube doit être monté sur le boîtier avant d'utiliser l'appareil.

### MODULE DE TUBE (FIGURE A)

- Pour fixer les tubes de soufflage en deux morceaux au souffleur, aligner le tube sur le boîtier du souffleur comme le montre la figure A. Enfoncer ensuite le tube dans le boîtier de manière à ce que le levier de verrouillage s'engage dans le trou de blocage dans le tube.
- Pour déposer le tube, enfoncer le bouton de verrouillage et glisser le tube hors du col du boîtier.

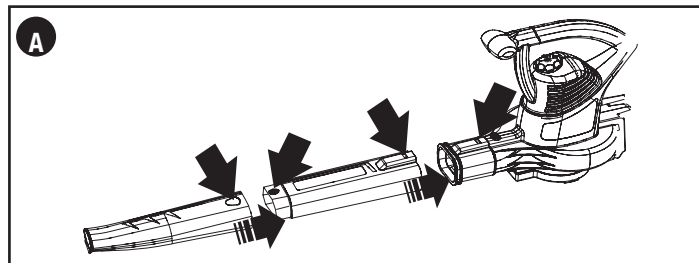

## ASSEMBLAGE POUR LE MODE ASPIRATEUR

### MODULE TUBE D'ASPIRATION (FIGURE B, C, D)

**REMARQUE :** S'assurer que le souffleur est éteint et débranché de l'alimentation. Le tube d'aspiration et le sac collecteur doivent être assemblés sur le boîtier avant d'utiliser l'appareil. Les segments du tube d'aspiration doivent être assemblés avant d'utiliser l'appareil.

- Aligner les coches et les saillies des tubes en deux morceaux (figure B).
- Insérer fermement le tube inférieur dans le tube supérieur jusqu'à ce que les deux saillies s'enclenchent. (Ne pas faire fonctionner l'appareil si les deux tubes sont séparés.)

**⚠ MISE EN GARDE : RISQUE DE COUPURE.** Assurez-vous que l'ensemble du tube est bien en place et solidement verrouillé.

• Enfoncer la languette de dégagement pour retirer le couvercle de la soufflerie logé sous le boîtier du souffleur (à l'avant du boîtier) et tirer sur le couvercle (figure B1).

**REMARQUE :** Cet interrupteur d'interdiction coupe le circuit électrique automatiquement, ce qui empêche l'appareil de fonctionner.

• Fixer le module de tube d'aspiration à la bouche de la soufflerie sur le boîtier du souffleur (figure C) et insérer la languette de soutien du tube d'aspiration dans la fente d'assemblage (figure C1) sur le boîtier du souffleur.

• Appuyer sur le bouton de verrouillage pour verrouiller le tube d'aspiration en place.

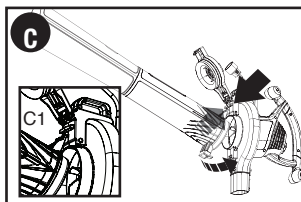
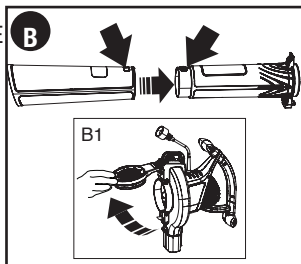

**⚠ MISE EN GARDE : RISQUE DE COUPURE.** Assurez-vous que l'ensemble du tube de l'aspirateur est bien en place et solidement verrouillé.

**REMARQUE :** Cet interrupteur d'interdiction branche le circuit électrique automatiquement, ce qui permet à l'appareil de fonctionner.

#### MODULE DE SAC COLLECTEUR (FIGURE D)

**REMARQUE :** S'assurer que le souffleur est éteint et débranché de l'alimentation avant de fixer ou de déposer le sac collecteur.

• Retirer le tube de soufflage s'il est fixé à l'appareil.

• Enfoncer le sac collecteur sur le boîtier du souffleur de manière à ce que le levier de verrouillage s'engage dans le trou de blocage comme le montre la figure D.

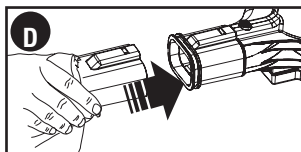

## FONCTIONNEMENT

**TOUJOURS PORTER DES LUNETTES DE SÉCURITÉ. EN PRÉSENCE DE POUSSIÈRES, PORTER UN MASQUE FILTRANT DE TYPE « A ». LORS DE TRAVAUX À L'EXTÉRIEUR, PORTER DES GANTS DE CAOUTCHOUC ET DES CHAUSSURES ROBUSTES. POUR UN USAGE DOMESTIQUE SEULEMENT.**

**⚠ AVERTISSEMENT : RISQUE DE COUPURE.** Attendez 10 secondes après la mise hors fonction de l'appareil pour que le ventilateur s'immobilise avant de démonter, d'installer un tube ou pour toute autre opération sur l'outil.

- Ne pas utiliser en mode aspirateur sans les tubes de succion et le sac à bandoulière en position.
- Toujours éteindre l'appareil et le débrancher de l'alimentation secteur :
- pour convertir l'appareil de souffleur à aspirateur;
- lorsque le cordon d'alimentation s'enchevêtre ou est endommagé;
- lorsque l'appareil est laissé sans surveillance;
- lors du nettoyage d'un bouchage;
- lors de la vérification, du réglage, du nettoyage ou de tout travail sur le souffleur-aspirateur.
- Utiliser le souffleur-aspirateur uniquement sous la lumière du jour ou sous un bon éclairage artificiel.

#### INTERRUPTEUR (ON) ET D'ARRÊT (OFF) (FIGURA E)

**⚠ AVERTISSEMENT : SE SERVIR DES DEUX MAINS POUR SAISIR FERMEMENT LE PRODUIT AU MOMENT DE LE METTRE EN MARCHÉ.**

**⚠ AVERTISSEMENT : L'outil continuera de fonctionner environ 5 secondes après la mise hors tension.**

Tenir l'outil des deux mains et laisser le moteur s'arrêter complètement avant de déposer l'outil.

Ce souffleur-aspirateur est muni d'un commutateur à deux vitesses logé sur le dessus du bloc-moteur, sous la poignée.

- Pour utiliser un faible débit d'air, tourner

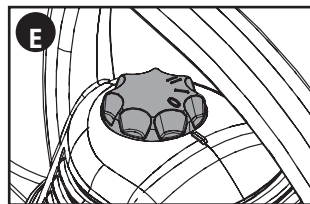

l'interrupteur marche/arrêt (2) dans le sens horaire à la position « I ». Pour utiliser un débit d'air élevé, tourner l'interrupteur marche/arrêt (2) dans le sens horaire à la position « II ».

- Pour l'éteindre, tourner l'interrupteur marche/arrêt (2) dans le sens antihoraire, à la position d'arrêt « 0 ».

### DISPOSITIF DE RETENUE DE LA RALLONGE (FIGURE F)

Un dispositif de retenue est intégré à l'outil, à l'arrière du bloc moteur. Il s'utilise de deux façons :

- Pour utiliser le dispositif de retenue du cordon comme l'illustre la figure F1, insérer la rallonge sur le côté du boîtier du dispositif de retenue. Enrouler la rallonge autour du dispositif de retenue du cordon de manière à ce qu'elle repose dans le dispositif de retenue. Brancher ensuite le cordon d'alimentation de l'ensemble moteur à la rallonge.

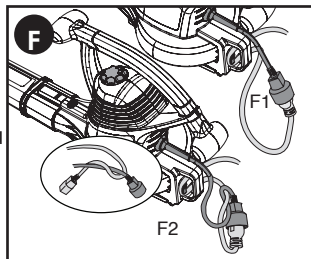

- Pour utiliser le dispositif de retenue du cordon comme l'illustre la figure F2, enrouler la rallonge sur le cordon de l'ensemble moteur, puis raccorder les deux extrémités.

Ensuite, insérer la rallonge sur le côté du boîtier du dispositif de retenue du cordon. Enrouler la rallonge autour du dispositif de retenue du cordon de manière à ce qu'elle repose dans le dispositif de retenue.

### FONCTIONNEMENT DE MODE SOUFFLEUR

**⚠ MISE EN GARDE:** Toujours porter des lunettes de sécurité.

En présence de poussières, porter un masque filtrant. Nous vous recommandons de porter des gants, des pantalons longs et de bonnes chaussures. Éloigner les cheveux longs et les vêtements amples des ouvertures et des pièces mobiles. **CETTE BALAYEUSE EST PRÉVUE POUR UN USAGE DOMESTIQUE SEULEMENT.**

**REMARQUE :** S'assurer que le souffleur est éteint et débranché

de l'alimentation avant de fixer ou de déposer les tubes de soufflage. Le tube de soufflage doit être monté sur le boîtier avant d'utiliser l'appareil.

- Tenir le souffleur d'une main comme le montre la figure G, puis balayer d'un côté à l'autre en appliquant la buse à plusieurs pouces au-dessus de la surface dure. Avancer lentement en maintenant la pile de débris devant vous.

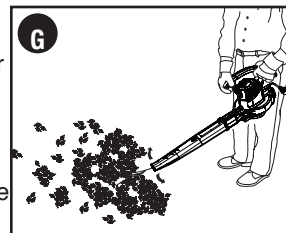

### FONCTIONNEMENT DE MODE ASPIRATEUR

**REMARQUE :** S'assurer que le souffleur est éteint et débranché de l'alimentation. Le tube d'aspiration et le sac collecteur doivent être assemblés sur le boîtier avant d'utiliser l'appareil.

- Placer le tube légèrement au-dessus des débris et des feuilles. Allumer l'appareil. Exercer ensuite un mouvement de balayage latéral pour aspirer les débris et les feuilles dans le tube. Ils seront pulvérisés et déposés dans le sac collecteur (figure H).

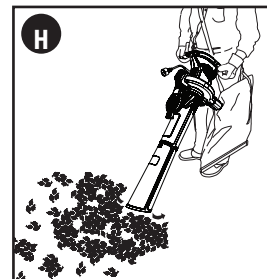

**⚠ MISE EN GARDE : NE JAMAIS RETIRER LE SAC À BANDOULIÈRE SANS D'ABORD METTRE L'ASPIRATEUR HORS FONCTION ET DE LE DÉBRANCHER.**

Au fur et à mesure que le sac se remplit, la puissance de succion baisse. Pour vider le sac collecteur, éteindre le produit, puis déposer le bloc-piles de l'outil. Déposer le sac collecteur du bloc moteur. Vider ensuite le sac en ouvrant la fermeture éclair. Fermer le sac avant de réutiliser l'appareil.

## QUE FAIRE SI L'APPAREIL SE COINCE : (FIGURE I)

**⚠ AVERTISSEMENT :** s'assurer que l'appareil est éteint et débranché de sa source d'alimentation.

Si le moteur de l'appareil s'arrête, cela signifie que le ventilateur s'est coincé.

Si cela se produit, éteindre l'appareil et le débrancher de la prise de courant.

Déposer le sac et le tube d'aspiration. Retirer la matière coincée à l'aide d'un

petit bâton de bois. Ne pas utiliser d'outil métallique ou d'objet pouvant

endommager le ventilateur ou égratigner le plastique. S'assurer que le ventilateur tourne manuellement avant de réassembler l'appareil.

Si l'appareil cesse de ramasser les débris ou si le rendement baisse radicalement, il peut être bouché. Éteindre l'appareil et le

débrancher de la prise de courant. Déposer le tube d'aspiration, puis l'examiner pour s'assurer qu'aucun débris ne le bloque. S'il y a

lieu, retirer le débris à l'aide d'un petit bâton de bois. Ne pas utiliser d'outil métallique ou d'objet pouvant égratigner ou endommager

le tube. Déposer le sac. Si le sac est plein, le vider. S'il y a lieu, retirer les débris entourant le ventilateur ou la sortie de l'appareil

à l'aide d'un petit bâton de bois. Ne pas utiliser d'outil métallique ou d'objet pouvant endommager le ventilateur ou égratigner le

plastique. S'assurer que le ventilateur tourne manuellement avant de réassembler l'appareil.

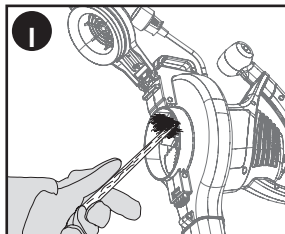

aspire de la terre ou des débris humides, la chambre du ventilateur peut se salir. Le cas échéant, le rendement de l'outil diminue. Une fois l'appareil débranché de la prise électrique, il est possible de nettoyer cette zone au moyen d'un bâton de bois comme cela est montré à la **figure 16**. Il faut ranger l'outil dans un endroit sec.

**⚠ MISE EN GARDE : RISQUE DE CHOC ÉLECTRIQUE. NE PAS VERSER DE L'EAU SUR L'OUTIL NI LE VAPORISER POUR LE NETTOYER.**

Ne pas ranger l'outil sur des produits chimiques ni sur des engrais, ou près de ceux-ci, au risque de provoquer la corrosion rapide des pièces métalliques de l'outil.

Utiliser seulement du savon doux et un chiffon humide pour nettoyer l'outil. Ne laisser aucun liquide s'infiltrer dans l'outil et ne jamais immerger celui-ci, complètement ou en partie.

## ACCESSOIRES

**⚠ AVERTISSEMENT :** NE PAS utiliser le ce produit avec un accessoire. Une telle utilisation peut être dangereuse.

## INFORMATION SUR LES RÉPARATIONS

Tous les centres de réparation BLACK+DECKER sont dotés de personnel qualifié en matière d'outillage électrique; ils sont donc en mesure d'offrir à leur clientèle un service efficace et fiable. Que ce soit pour un avis technique, une réparation ou des pièces de rechange authentiques installées en usine, communiquer avec l'établissement BLACK+DECKER le plus près de chez vous. Pour trouver l'établissement de réparation de votre région, composer le numéro suivant : **1-800-544-6986** ou consulter le site **[www.blackanddecker.com](http://www.blackanddecker.com)**

## ENTRETIEN

### NETTOYAGE ET RANGEMENT

**METTRE L'OUTIL HORS TENSION ET LE DÉBRANCHER. (Débrancher le cordon de rallonge de la source d'alimentation.)**

Utiliser seulement du savon doux et un chiffon humide pour nettoyer l'outil. Enlever tout brin accumulé dans l'outil. Lorsqu'on s'en sert dans des conditions normales avec des feuilles sèches, la chambre du ventilateur de l'outil devrait rester propre. Lorsqu'on

## DÉPANNAGE

### Problème

• L'appareil refuse de démarrer.

• L'appareil refuse de démarrer.

• L'appareil est coincé ou bourré.

### Cause possible

• Le couvercle de la soufflerie ou le tube d'aspiration n'est pas installé.

• Cordon d'alimentation non branché.

• Le fusible du circuit est grillé.

• Le disjoncteur est déclenché.

• Le cordon d'alimentation ou la prise de courant est endommagé(e).

• Des débris bouchent l'entrée, la sortie ou le ventilateur.

### Solution possible

• Mettre le couvercle de la soufflerie en position ou le tube d'aspiration en mode aspiration.

• Brancher l'outil dans une prise qui fonctionne.

• Remplacer le fusible du circuit. (Si le produit fait le fusible du circuit, arrêter immédiatement d'utiliser le produit et le faire réparer dans un centre de réparation BLACK+DECKER ou un centre de réparation autorisé.)

• Remettre le disjoncteur à zéro. (Si le produit fait déclencher de façon répétée le disjoncteur, arrêter immédiatement d'utiliser le produit et le faire réparer dans un centre de réparation BLACK+DECKER ou un centre de réparation autorisé.)

• Faire remplacer le cordon ou l'interrupteur au centre de réparation BLACK+DECKER ou à un centre de réparation autorisé.

• Débrancher le cordon d'alimentation. Retirer le tube de l'aspirateur. Se reporter à la rubrique « Nettoyage et rangement - Entretien »

Pour obtenir de l'aide avec l'outil, consulter notre site Web [www.blackanddecker.com](http://www.blackanddecker.com) pour l'emplacement du centre de réparation le plus près ou communiquer avec l'assistance BLACK+DECKER au **1-800-544-6986**.



## **GARANTIE COMPLÈTE DE DEUX ANS POUR UNE UTILISATION DOMESTIQUE**

Black & Decker (É.-U.) Inc. garantit ce produit pour une durée de deux ans contre tout défaut de matériau ou de fabrication. Le produit défectueux sera remplacé ou réparé sans frais de l'une des deux façons suivantes :

D'abord, retourner le produit au détaillant auprès duquel il a été acheté (à la condition que le magasin soit un détaillant participant).

Tout retour doit se faire durant la période correspondant à la politique d'échange du détaillant (habituellement, de 30 à 90 jours après l'achat). Une preuve d'achat peut être requise. Vérifier auprès du détaillant pour connaître sa politique concernant les retours hors de la période définie pour les échanges. La deuxième option est d'apporter ou d'envoyer le produit (transport payé d'avance) à un centre de réparation autorisé ou à un centre de réparation de BLACK+DECKER pour faire réparer ou échanger le produit, à notre discrétion. Une preuve d'achat peut être requise.

Cette garantie ne s'applique pas aux accessoires. Cette garantie vous accorde des droits légaux spécifiques et vous pourriez avoir d'autres droits qui varient d'un État ou d'une province à l'autre.

Pour toute question, communiquer avec le directeur du centre de réparation BLACK+DECKER le plus près de chez vous. Ce produit n'est pas destiné à un usage commercial.

### **REPLACEMENT GRATUIT DES ÉTIQUETTES**

**D'AVERTISSEMENT** : si les étiquettes d'avertissement deviennent illisibles ou sont manquantes, composer le **1-800-544-6986** pour en obtenir le remplacement gratuit.

Imported by / Importé par  
Black & Decker Canada Inc.  
100 Central Ave.  
Brockville (Ontario) K6V 5W6

# BLACK+ DECKER™

## BARREDORA / ASPIRADORA

### MANUAL DE INSTRUCCIONES

MODELO N°  
**BV3100**

**GRACIAS POR ELEGIR BLACK+DECKER!  
LEA EL MANUAL ANTES DE DEVOLVER ESTE  
PRODUCTO POR CUALQUIER MOTIVO:**

Si tiene una consulta o algún inconveniente con su producto BLACK+DECKER, visite <http://www.blackanddecker.com/instantanswers> para obtener respuestas instantáneas las 24 horas del día. Si no encuentra la respuesta o no tiene acceso a Internet, llame al 1-800-544-6986 de lunes a viernes de 8 a. m. a 5 p. m. hora del Este para hablar con un agente. Cuando llame, tenga a mano el número de catálogo.

**CONSERVE ESTE MANUAL PARA FUTURAS  
CONSULTAS. SÓLO PARA USO DOMÉSTICO.**

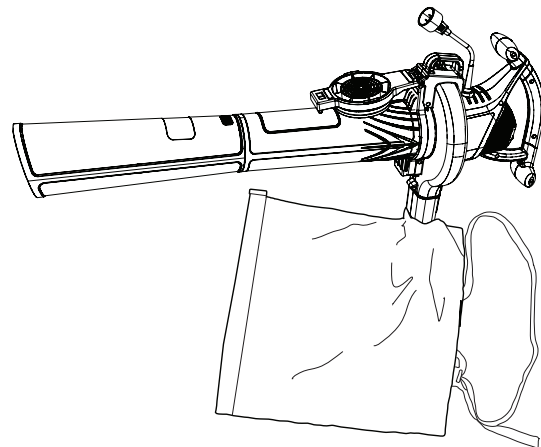
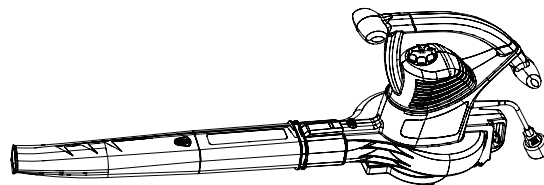

Visite [www.BlackandDecker.com/NewOwner](http://www.BlackandDecker.com/NewOwner) para registrar su nuevo producto.

## ADVERTENCIAS E INSTRUCCIONES IMPORTANTES DE SEGURIDAD

**POR FAVOR LEA CUIDADOSAMENTE TODAS LAS INSTRUCCIONES ANTES DE USAR LA UNIDAD.**

### Para reducir el riesgo de lesiones:

- Antes de cualquier uso, asegúrese que cualquier persona que vaya a utilizar esta herramienta lea y comprenda todas las instrucciones de seguridad y la información contenida en este manual.
- Conserve estas instrucciones y repáselas con frecuencia antes de usar la herramienta e instruir a otras personas.

⚠ **ADVERTENCIA:** Siempre que utilice herramientas eléctricas debe seguir ciertas precauciones básicas de seguridad, a fin de reducir los riesgos de incendio, choque eléctrico y lesiones personales, entre las que se encuentran las siguientes.

⚠ **ADVERTENCIA:** Parte del polvo originado por este producto contiene químicos que en el Estado de California se consideran como causantes de cáncer, defectos congénitos u otros daños reproductivos. Algunos ejemplos de estos químicos son:

- compuestos en fertilizantes
- compuestos en insecticidas, herbicidas y pesticidas
- arsénico y cromo de madera tratada químicamente

Para reducir su exposición a estos químicos, utilice equipo de seguridad aprobado como máscaras contra polvo diseñadas específicamente para filtrar partículas microscópicas.

⚠ **ADVERTENCIA:** Este producto contiene químicos, incluyendo plomo, que en el Estado de California se consideran como causantes de cáncer y defectos congénitos u otros daños reproductivos.

**Lave sus manos después de manejarlo.**

⚠ **PRECAUCIÓN:** Emplee la protección personal y auditiva adecuada durante el uso de este producto. Bajo ciertas condiciones y duración de uso, el ruido producido por este producto puede contribuir a la pérdida auditiva.

## PAUTAS DE SEGURIDAD/DEFINICIONES

Es importante que lea y comprenda este manual. La información que contiene se relaciona con la protección de SU SEGURIDAD y la PREVENCIÓN DE PROBLEMAS. Los símbolos que siguen se utilizan para ayudarlo a reconocer esta información.

⚠ **PELIGRO:** indica una situación de peligro inminente que, si no se evita, provocará la muerte o lesiones graves.

⚠ **ADVERTENCIA:** indica una situación de peligro potencial que, si no se evita, provocará la muerte o lesiones graves.

⚠ **PRECAUCIÓN:** indica una situación de peligro potencial que, si no se evita, provocará lesiones leves o moderadas.

**PRECAUCIÓN:** utilizado sin el símbolo de alerta de seguridad indica una situación de peligro potencial que, si no se evita, puede provocar daños en la propiedad.

## LEA TODAS LAS INSTRUCCIONES ANTES DE USAR EL SOPLADOR

## NORMAS GENERALES DE SEGURIDAD

- **LEA** y siga todas las instrucciones.
- **NO** coloque la entrada o la salida de la aspiradora cerca de sus ojos u oídos cuando esté en operación.
- **ESTE APARATO CUENTA CON DOBLE AISLAMIENTO.** Solamente utilice refacciones idénticas. Consulte las instrucciones sobre el servicio a aparatos con doble aislamiento.
- **GUARDE LAS HERRAMIENTAS QUE NO EMPLEE.** Cuando no utilice la herramienta, ésta deberá guardarse en un lugar seco y elevado o bajo llave, fuera del alcance de los niños.
- **NO SE SOBREEXTIENDA.** Conserve siempre bien apoyados los pies así como el equilibrio.

- **NO** recoja objetos en combustión o humeantes, tales como cigarrillos, cerillos o cenizas calientes.
- **CUIDE LA HERRAMIENTA.** Conserve limpia la zona del ventilador para que funcione mejor y de manera más segura. Siga las instrucciones para el mantenimiento apropiado.
- **NO** intente reparar el soplador/aspiradora. Para garantizar la seguridad y la confiabilidad del producto, las reparaciones el mantenimiento y los ajustes deben ser realizados por centros de servicio BLACK+DECKER u otras organizaciones de servicio autorizado, que utilicen siempre refacciones BLACK+DECKER.
- **NO** opere el soplador/aspiradora en atmósferas gaseosas o explosivas. Los motores en estas unidades producen chispas en condiciones normales, y estas chispas pueden originar la ignición de los vapores.
- **NO** se utilice para recoger líquidos combustibles o inflamables como gasolina, ni se utilice en áreas en las que puedan estar presentes.
- **TENGA MUCHO CUIDADO** cuando limpie en escalones.
- **NO** deje el aparato cuando esté conectado. Desconéctelo de la toma de corriente cuando no esté en uso y antes de darle servicio.
- **NO** permita que se utilice como juguete. Se requiere atención cercana cuando se utilice por niños o cerca de ellos. No se recomienda para ser usada por niños.
- **NO** intente limpiar la unidad sin antes desconectarla.
- **ÚSESE SOLAMENTE** como se describe en este manual. Solamente utilice los dispositivos recomendados por el fabricante.
- **NO** se use si el cable o la clavija están dañados. Si el aparato no funciona como debiera, si se ha caído o dañado, si se ha dejado a la intemperie o se dejado bajo el agua, envíelo a un centro de servicio.
- **NO** tire del cable ni cargue la herramienta por éste, no lo utilice como asa ni lo coloque sobre bordes o aristas afilados. Aléjelo de superficies calientes.
- **NO** desconecte tirando del cable. Para desconectar, tire de la clavija, no del cable.
- **NO** coloque ningún objeto en las aberturas. No se use con ninguna abertura bloqueada; consérvelas libres de polvo, pelusas y cualquier objeto que pueda reducir el flujo de aire.
- **CONSERVE** cabello, ropas flojas, dedos y demás partes del cuerpo alejados de aberturas y partes móviles.

- **APAGUE** todos los controles antes de desconectar la unidad.
- **NO** aspire agua, otros líquidos u objetos húmedos. Nunca sumerja ninguna parte de la herramienta en ningún líquido.
- **NO** maneje la clavija ni otra parte de la unidad con las manos húmedas.
- **CONSERVE A LOS NI—OS, ESPECTADORES Y ANIMALES ALEJADOS** del área de trabajo, a un mínimo de 10 metros cuando encienda u opere la unidad.
- **REVISE EL ÁREA** antes de usar la unidad. Elimine todos los objetos duros como rocas, vidrios, alambres, etc., que puedan salir despedidos y por consiguiente, causar lesiones durante la operación. Como aspiradora, la unidad está diseñada para recoger materiales secos como hojas, pasto, pequeñas varas y trozos de papel. No aspire piedras, grava, metales, trozos de vidrio, etc.
- ⚠ **ADVERTENCIA: RIESGO DE DESCARGA ELÉCTRICA.** Para reducir el riesgo de choque eléctrico; no se exponga a la lluvia, no se utilice sobre superficies mojadas. Guárdese bajo techo.
- ⚠ **ADVERTENCIA: PELIGRO DE CORTE.** Apague y desconecte la unidad, después, espere a que el ventilador se detenga o al menos 10 segundos antes de desmontar los subsensibles de aspirado o del soplador.

## CONSERVE ESTAS INSTRUCCIONES

**Advertencias e instrucciones de seguridad: Clavija polarizada**  
 Este equipo cuenta con una clavija polarizada (con una pata más ancha que la otra) para reducir el riesgo de choque eléctrico. El equipo debe utilizarse con una extensión adecuada de 2 o 3 cables. Las conexiones polarizadas solamente ajustan de una manera. Asegúrese que la conexión hembra de la extensión tenga una ranura grande y una más pequeña. Si la clavija no se ajusta completamente a la extensión, invírtala. Si aún así no ajusta, consiga una extensión adecuada. Si la extensión no se ajusta por completo a la toma de corriente comuníquese con un electricista calificado para que le instale la toma de corriente adecuada. Por ningún motivo cambie la clavija en la herramienta o en la extensión de ninguna manera.

## Servicio a aparatos con doble aislamiento

Su Soplador/Aspiradora cuenta con doble aislamiento para brindarle protección añadida. En los aparatos con doble aislamiento, se cuenta con dos sistemas de aislamiento en lugar de conexión a tierra. No se proporciona ningún medio de aterrizaje en un aparato con doble aislamiento, ni se requiere añadirle ninguno. El servicio a aparatos con doble aislamiento requiere de cuidado extremo y de conocimiento del sistema, y debe ser efectuado solamente por personal de servicio calificado. Las piezas de repuesto para aparatos con doble aislamiento deben ser idénticas a las que reemplazan. Los aparatos con doble aislamiento están marcados con las palabras “doble aislamiento”. El símbolo (un cuadro dentro de otro) puede estar también marcado en el aparato.

## Reglas e instrucciones de seguridad: Cables de extensión

Las herramientas con doble aislamiento tienen cables con dos líneas y pueden utilizarse con extensiones de 2 o de 3 líneas. Solamente deben usarse extensiones con cubierta cilíndrica, y le recomendamos que estén aprobadas por Underwriters Laboratories (U.L.) (NOM en México). Si la extensión se empleará a la intemperie, deberá ser adecuada para ello. Cualquier extensión destinada para uso a la intemperie se puede utilizar para trabajar bajo techo. Una extensión debe contar con el calibre adecuado (AWG o American Wire Gauge) por seguridad, y para evitar pérdida de potencia y sobrecalentamiento. Mientras menor sea el número, mayor será la capacidad del cable, por ejemplo, un cable de calibre 16 tiene mayor capacidad que uno de calibre 18. Cuando emplee más de una extensión para alcanzar la longitud total, asegúrese que cada extensión contenga por lo menos el calibre mínimo requerido. Antes de utilizar un cable de extensión, revíselo en busca de alambres flojos o expuestos, aislamiento dañado y uniones defectuosas. Haga las reparaciones necesarias o reemplace el cable en caso necesario.

Para determinar el calibre mínimo requerido para el cable, consulte la tabla que sigue:

Volts	Calibre mínimo para cables de extensión			
	Longitud total del cable en pies			
120V	0-25 (0-7,6m)	26-50 (7,6-15,2m)	51-100 (15,2-30,4m)	101-150 (30,4-45,7m)
240V	0-50 (0-15,2m)	51-100 (15,2-30,4m)	101-200 (30,4-60,9m)	201-300 (60,9-91,4m)
Amperaje	Más de	No más de	American Wire Gage	
0	- 6	18	16	14
6	- 10	18	16	12
10	- 12	16	16	12
12	- 16	14	12	No se recomienda

La etiqueta de su herramienta puede incluir los siguientes símbolos.

- V ..... voltios... amperios      A
- Hz ..... hertz      W ..... vatios
- min ..... minutos      ~ o AC ... corriente alterna
- o DC... corriente continua      n ..... no velocidad sin carga
- ☐ ..... Construcción de clase II      ⊕ ..... terminal a tierra
- ⚠ ..... símbolo de alerta de seguridad
- .../min or rpm... revoluciones o reciprocidad por minuto
- 📖 ..... Lea el manual de instrucciones antes del uso
- 🧤 ..... Use protección adecuada para las vías respiratorias
- 🕶 ..... Use protección adecuada para los ojos
- 👂 ..... Use protección adecuada para los oídos

## COMPONENTES

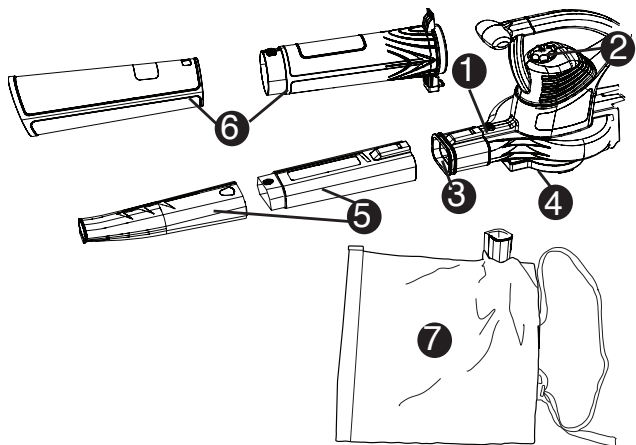

1. Botón de liberación del tubo soplador
2. Interruptor de encendido/apagado
3. Abertura para el soplador
4. Cubierta del ventilador
5. Tubo soplador (2 piezas)
6. Tubo aspirador (2 piezas)
7. Bolsa de recolección

## ENSAMBLAJE EN MODO DE SOPLADORA

**NOTA:** Asegúrese de que el soplador esté apagado y desconectado de la fuente de alimentación antes de instalar o quitar los tubos sopladores. El ensamblaje del tubo debe instalarse en la carcasa antes del uso.

### ENSAMBLAJE DEL TUBO (FIGURA A)

- Para instalar el tubo soplador de dos piezas en el soplador, alinee el tubo con la carcasa del soplador como se muestra en la figura A. Empuje el tubo dentro de la carcasa del soplador hasta que la palanca de bloqueo encaje en el orificio de bloqueo en el tubo.
- Para quitar el tubo oprima el botón de bloqueo y deslice el tubo fuera del cuello de la carcasa.

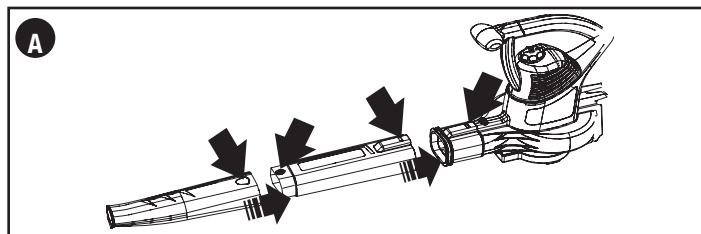

## ENSAMBLAJE EN MODO DE ASPIRADORA

### ENSAMBLAJE DEL TUBO DE ASPIRADO (FIGURAS B, C, D)

**NOTA:** Asegúrese de que el aspirador esté apagado y desconectado de la fuente de alimentación antes de instalar o quitar los tubos aspiradores. El tubo aspirador y la bolsa de recolección deben ensamblarse en la carcasa antes del uso. Los tubos aspiradores deben ensamblarse antes del uso.

- Alinee las muescas y las lengüetas de las dos piezas del tubo (figura B).
- Empuje firmemente el tubo inferior dentro del tubo superior, hasta que las lengüetas encajen en su lugar produciendo un clic. (Nunca los haga funcionar separados).

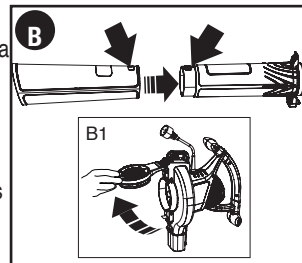

**⚠ PRECAUCIÓN: RIESGO DE CORTE.** Verifique que el ensamblaje del tubo esté correctamente asentado y afirmado en su posición.

- Abra la cubierta del ventilador desde la parte inferior de la carcasa del soplador oprimiendo la lengüeta de liberación (ubicada cerca de la parte delantera de la carcasa del soplador) y tirando de la cubierta para abrirla como una tapa (figura B1).

**NOTA:** Este interbloqueo desconectará automáticamente el circuito eléctrico y la unidad no funcionará.

- Instale el ensamblaje del tubo aspirador en la entrada del ventilador de la carcasa del soplador (figura C), inserte la lengüeta de soporte del tubo aspirador dentro de la ranura del ensamblaje (figura C1) de la carcasa del soplador.
- Oprima el botón de bloqueo para bloquear el tubo aspirador en su lugar.

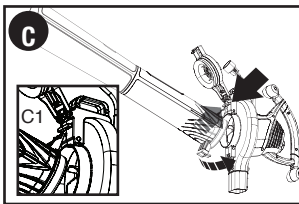

**⚠ PRECAUCIÓN: RIESGO DE CORTE.** Verifique que el ensamblaje del tubo de vacío esté correctamente asentado y afirmado en su posición.

**NOTA:** Este interbloqueo conectará automáticamente el circuito eléctrico y la unidad funcionará.

#### ENSAMBLAJE DE LA BOLSA DE RECOLECCIÓN (FIGURA D)

**NOTA:** Asegúrese de que el soplador esté apagado y desconectado de la fuente de alimentación antes de instalar o quitar la bolsa de recolección.

- Si está instalado, quite el tubo soplador.
- Empuje la bolsa de recolección sobre la carcasa del soplador hasta que la palanca de bloqueo encaje en el orificio de bloqueo como se muestra en la figura D.

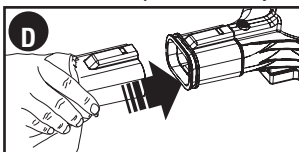

## OPERACIÓN

**UTILICE SIEMPRE ANTEOJOS DE SEGURIDAD. UTILICE UNA MÁSCARA CON FILTRO SI LA OPERACIÓN PRODUCE POLVILLO. SE RECOMIENDA UTILIZAR GUANTES DE GOMA Y CALZADO CERRADO DE MATERIAL RESISTENTE AL TRABAJAR AL AIRE LIBRE. PARA USO DOMÉSTICO SOLAMENTE.**

**⚠ ADVERTENCIA: PELIGRO DE CORTE.** Al apagar la herramienta para instalar los tubos o por cualquier otro motivo, espere 10 segundos hasta que el ventilador deje de girar antes de desarmarla.

- No la utilice en modo aspiradora si los tubos de aspirado y la bolsa de recolección no están en su lugar.
- Apague siempre la herramienta y desenchúfela del tomacorriente cuando:
- Cambie de modo sopladora a modo aspiradora.
- El cable de alimentación esté dañado o enredado.
- Deje la aspiradora/sopladora sin supervisión.
- Elimine una obstrucción.
- Verifique, ajuste, limpie o trabaje en la aspiradora/sopladora.
- Utilice la aspiradora/sopladora solamente con la luz del día o con una buena luz artificial.

#### INTERRUPTOR ENCENDIDO Y APAGADO (FIGURE E)

**⚠ ADVERTENCIA: UTILICE AMBAS MANOS PARA SOSTENER FIRMEMENTE EL PRODUCTO AL ENCENDERLO.**

**⚠ ADVERTENCIA:** La herramienta continuará funcionando durante aproximadamente 5 segundos después de haberla apagado. Utilice ambas manos para sostener la herramienta y espere a que el motor se detenga por completo antes de ponerla sobre una superficie.

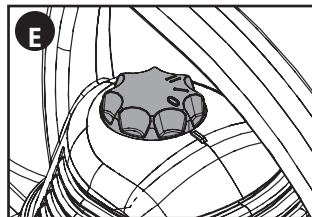



Su aspiradora sopladora está equipada con un interruptor de dos velocidades ubicado en la parte superior del cabezal de impulsión, debajo del mango.

- Para utilizarla en velocidad baja, gire el interruptor de encendido/apagado (2) hacia la derecha hasta la posición "I". Para utilizarla en velocidad alta, gire el interruptor de encendido/apagado (2) hacia la derecha hasta la posición "II".
- Para APAGAR la herramienta, gire el interruptor de encendido/apagado (2) hacia la izquierda hasta la posición de apagado "0".

### DISPOSITIVO DE RETENCIÓN DEL CABLE (FIGURA F)

La parte posterior de la unidad motriz tiene incorporado un dispositivo de retención del cable. Puede utilizarse de dos maneras diferentes:

- Para utilizar el dispositivo de retención del cable como se muestra en la figura F1, inserte el cable prolongador en el alojamiento del dispositivo de retención del cable desde

el lado. Forme un lazo con el cable prolongador alrededor del dispositivo de retención de manera que se apoye en el mismo. Luego, enchufe el cable desde la unidad motriz al cable prolongador.

- Para utilizar el dispositivo de retención del cable como se muestra en la figura F2, forme un lazo con el cable prolongador y el cable de la unidad motriz, y enchufe ambos extremos entre sí.

Luego, inserte el cable prolongador en el alojamiento del dispositivo de retención del cable desde el lado. Forme un lazo con el cable prolongador alrededor del dispositivo de retención de manera que se apoye en el mismo.

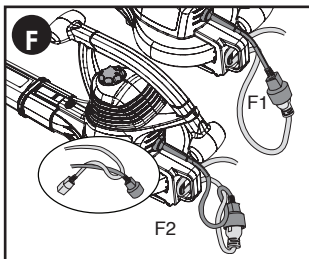

## FUNCIONAMIENTO COMO SOPLADORA

**⚠ PRECAUCIÓN:** Siempre use anteojos de seguridad. Use una máscara con filtro si el funcionamiento es polvoriento. Se recomienda el uso de guantes, pantalones largos y calzado resistente. Mantenga el cabello largo y la ropa holgada lejos de las aberturas y las piezas en movimiento. **ESTA BARREDORA ES ÚNICAMENTE PARA USO DOMÉSTICO.**

**NOTA:** Asegúrese de que el soplador esté apagado y desconectado de la fuente de alimentación antes de instalar o quitar los tubos sopladores. El tubo soplador debe ensamblarse en la carcasa antes del uso.

- Sostenga el soplador con una mano como se muestra en la figura G y barra de un lado a otro con la boquilla a cierta distancia por encima de la superficie. Avance lentamente manteniendo la pila acumulada de residuos frente a usted.

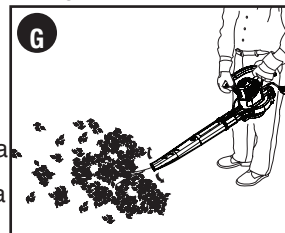

## FUNCIONAMIENTO COMO ASPIRADORA

**NOTA:** Asegúrese de que el aspirador esté apagado y desconectado de la fuente de alimentación antes de instalar o quitar los tubos sopladores. El tubo aspirador debe ensamblarse en la carcasa antes del uso.

- Coloque el tubo apenas por encima de los residuos y hojas. Encienda la aspiradora/sopladora, luego con un movimiento de barrido, el tubo aspirará los residuos y las hojas, los triturará y los depositará en la bolsa de recolección (figura H).

**⚠ PRECAUCIÓN:** **NUNCA EXTRAIGA LA BOLSA DE RECOLECCIÓN SIN APAGAR Y DESENCHUFAR LA ASPIRADORA PREVIAMENTE.**

A medida que la bolsa se llena, el poder de succión disminuye.

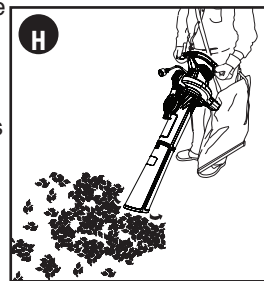

Apague el producto y desenchúfelo de la fuente de alimentación. Quite y vacíe la bolsa antes de reanudar la operación.

### QUÉ DEBE HACERSE SI LA UNIDAD SE OBSTRUYE (FIGURA I)

#### ⚠ **ADVERTENCIA:** Apague el producto y desenchúfelo de la fuente de alimentación.

Si el motor de la unidad se detiene, significa que el ventilador se ha obstruido. Si esto ocurre, apague la unidad y desconéctela de la fuente de alimentación. Quite la bolsa y el tubo aspirador. Elimine el material obstructor con una pequeña varilla de madera. No utilice un implemento metálico ni nada que pueda dañar el ventilador o rayar el plástico. Asegúrese de que pueda girar el ventilador manualmente antes de volver a ensamblar la unidad. Si la unidad deja de recoger residuos o si el rendimiento se reduce sustancialmente, es posible que se haya obstruido. Apague la unidad y desconéctela de la fuente de alimentación. Quite el tubo aspirador y mire a través de éste para asegurarse de que no haya residuos bloqueándolo. Si es necesario, elimine los residuos con una pequeña varilla de madera. No utilice un implemento metálico ni nada que pueda rayar o dañar el tubo. Quite la bolsa. Si la bolsa está llena, vacíela. Si es necesario, elimine todo residuo alrededor del ventilador o la salida de la unidad con una pequeña varilla de madera. No utilice un implemento metálico ni nada que pueda dañar el ventilador o rayar el plástico. Asegúrese de que pueda girar el ventilador manualmente antes de volver a ensamblar la unidad.

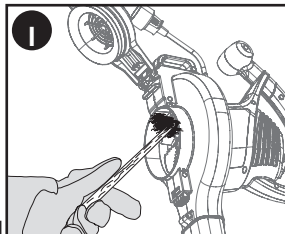

## MANTENIMIENTO

### LIMPIEZA Y ALMACENAMIENTO

⚠ **ADVERTENCIA:** RIESGO DE DESCARGA ELÉCTRICA. NO VIERTA NI ROCÍE AGUA SOBRE LA HERRAMIENTA PARA INTENTAR LIMPIARLA.

⚠ **ADVERTENCIA:** Apague el producto y desenchúfelo de la fuente de alimentación.

Para limpiar la herramienta, utilice únicamente jabón suave y un paño húmedo. Nunca permita que penetre líquido dentro de la herramienta y nunca sumerja ninguna pieza de ésta en un líquido. Elimine todo recorte que pueda haberse acumulado en la cámara del ventilador de la barredora/aspiradora utilizando una pequeña varilla de madera. La barredora/aspiradora debe guardarse en un lugar seco.

No guarde la herramienta sobre o junto a fertilizantes o productos químicos. Dicho almacenamiento puede provocar una rápida corrosión de las piezas metálicas.

## ACCESORIOS

⚠ **ADVERTENCIA:** NO utilice este producto con ningún tipo de accesorio o dispositivo. Puede ser peligroso.

## INFORMACIÓN DE MANTENIMIENTO

Todos los Centros de servicio de BLACK+DECKER cuentan con personal altamente capacitado dispuesto a brindar a todos los clientes un servicio eficiente y confiable en la reparación de herramientas eléctricas. Si necesita consejo técnico, reparaciones o piezas de repuesto originales de fábrica, póngase en contacto con el centro de servicio de BLACK+DECKER más cercano a su domicilio. Para ubicar su centro de servicio local, llame al **1-800-544-6986** o visite nuestro sitio **www.blackanddecker.com**.

### Solamente para Propósitos de México

Para conocer la ubicación del centro de servicio más cercano a fin de recibir ayuda con su producto, visite nuestro sitio Web **www.blackanddecker.com.mx** o llame a la línea de ayuda BLACK+DECKER al **01 800 847 2309/01 800 847 2312**.

## DETECCIÓN DE PROBLEMAS

Problema	Causa posible	Solución posible
<ul style="list-style-type: none"> <li>• La unidad no enciende.</li> </ul>	<ul style="list-style-type: none"> <li>• La cubierta del ventilador o el tubo de aspirado no está instalado.</li> </ul>	<ul style="list-style-type: none"> <li>• Instale la cubierta del ventilador para el modo sopladora o el tubo de aspirado para el modo aspiradora.</li> </ul>
<ul style="list-style-type: none"> <li>• La unidad no enciende.</li> </ul>	<ul style="list-style-type: none"> <li>• Cable desenchufado.</li> <li>• Fusible quemado.</li> </ul>	<ul style="list-style-type: none"> <li>• Enchufe el cargador en un tomacorriente que funcione.</li> <li>• Reemplace el fusible quemado. (Si repetidamente el producto hace que el fusible del circuito se queme, deje de utilizarlo inmediatamente y haga que le realicen mantenimiento en un centro de mantenimiento BLACK+DECKER o en un centro de servicio autorizado.)</li> </ul>
	<ul style="list-style-type: none"> <li>• El interruptor automático está activado.</li> </ul>	<ul style="list-style-type: none"> <li>• Reinicie el interruptor automático. (Si repetidamente el producto hace que el fusible del circuito se queme, deje de utilizarlo inmediatamente y haga que le realicen mantenimiento en un centro de mantenimiento BLACK+DECKER o en un centro de servicio autorizado.)</li> </ul>
	<ul style="list-style-type: none"> <li>• Interruptor o cable dañado.</li> </ul>	<ul style="list-style-type: none"> <li>• Haga reparar el cable o el interruptor en un centro de mantenimiento BLACK+DECKER o en un centro de mantenimiento</li> </ul>
<ul style="list-style-type: none"> <li>autorizado.</li> </ul>		
<ul style="list-style-type: none"> <li>• La unidad está atascada u obstruida.</li> </ul>	<ul style="list-style-type: none"> <li>• Los residuos bloquean los conductos de entrada y salida o el ventilador.</li> </ul>	<ul style="list-style-type: none"> <li>• Desenchufe el cable de alimentación. Extraiga el tubo de aspirado. Consulte la “Sección de limpieza y almacenamiento: Mantenimiento”.</li> </ul>

Para conocer la ubicación del centro de mantenimiento más cercano a fin de recibir ayuda con su producto, visite nuestro sitio Web [www.blackanddecker.com](http://www.blackanddecker.com) o llame a la línea de ayuda BLACK+DECKER al **55-5326-7100**

## **GARANTÍA COMPLETA DE DOS AÑOS PARA USO EN EL HOGAR**

Black & Decker (Estados Unidos) Inc. ofrece una garantía de dos años por cualquier defecto del material o de fabricación de este producto. El producto defectuoso se reparará o reemplazará sin costo alguno de dos maneras.

Lo primero es devolver el producto al comerciante minorista que se lo vendió (siempre y cuando la tienda sea un comerciante minorista participante). Las devoluciones deben realizarse conforme a la política de devolución del comercio (generalmente, entre 30 y 90 días posteriores a la venta). Le pueden solicitar comprobante de compra. Consulte en el comercio acerca de la política especial sobre devoluciones una vez excedido el plazo establecido. La segunda opción es llevar o enviar el producto (con flete pago) a un Centro de servicio propio o autorizado de BLACK+DECKER para su reparación o reemplazo según nuestro criterio. Le pueden solicitar el comprobante de compra. Esta garantía no se extiende a los accesorios. Esta garantía le concede derechos legales específicos; usted puede tener otros derechos que pueden variar según el estado o la provincia. Si tiene alguna pregunta, comuníquese con el gerente del Centro de servicio de BLACK+DECKER de su zona. Este producto no está diseñado para uso comercial.

**AMÉRICA LATINA:** esta garantía no se aplica a los productos que se venden en América Latina. Para los productos que se venden en América Latina, debe consultar la información de la garantía específica del país que viene en el empaque, llamar a la compañía local o visitar el sitio Web a fin de obtener esa información.

**· GARANTÍA BLACK+DECKER · BLACK+DECKER WARRANTY**  
**· SOLAMENTE PARA PROPOSITOS DE MEXICO**

---

Distributor Name · *Sello firma del distribuidor*

---

Date of purchase · *Fecha de compra*

*Invoice No. · No. de factura*

---

**PRODUCT INFORMATION · IDENTIFICACIÓN DEL PRODUCTO**

---

Cat. No. · *Catalogo ó Modelo*

*Serial Number · No. de serie*

---

Name · *Nombre*

*Last Name · Apellido*

---

Address · *Dirección*

---

City · *Ciudad*

*State · Estado*

---

Postal Code · *Código Postal*

*Country · País*

---

Telephone · *No. Teléfono*

---

## SOLAMENTE PARA PROPOSITOS DE MEXICO

### **Grupo Realsa en herramientas, S.A. de C.V.**

Súper Manzana 69 MZ.01 Lote 30  
(Av. Torcasita)  
Col. Puerto Juárez  
Cancún, Quintana Roo  
Tel. 01 998 884 72 27

### **Ferre Pat de Puebla, S.A. de C.V.**

16 de Septiembre No. 6149  
Col. El Cerrito  
Puebla, Puebla  
Tel. 01 222 264 12 12

### **Ferre Pat de Puebla, S.A. de C.V.**

Ejército Mexicano No. 15  
Col. Ejido 1ro. de Mayo  
Boca del Rio, Veracruz  
Tel. 01 229 167 89 89

### **Servicio de Fabrica BLACK+DECKER, S.A. de C.V.**

Lázaro Cardenas No. 18  
Col. Obrera  
Distrito Federal  
Tel. 55 88 95 02

### **Representaciones Industriales Robles, S.A. de C.V.**

Tezozomoc No. 89  
Col. La Preciosa  
Distrito Federal  
Tel. 55 61 86 82

### **Gpo. Comercial de Htas. y Refacciones de Occidente, S.A. de C.V.**

Av. La Paz No. 1779  
Col. Americana, S. Juárez  
Guadalajara, Jalisco  
Tel. 01 33 38 25 69 78

### **Herramientas y Equipos Profesionales**

Av. Colón 2915 Ote.  
Col. Francisco I. Madero  
Monterrey, Nvo. León  
Tel. 01 81 83 54 60 06

### **Htas. Portátiles de Chihuahua, S.A. de C.V.**

Av. Universidad No. 2903  
Col. Fracc. Universidad  
Chihuahua, Chihuahua  
Tel. 01 614 413 64 04

### **Fernando González Armenta**

Bolivia No. 605  
Col. Felipe Carrillo Puerto  
Cd. Madero, Tampico  
Tel. 01 833 221 34 50

### **Perfiles y Herramientas de Morelia**

Gertrudis Bocanegra No. 898  
Col. Ventura Puente  
Morelia, Michoacán  
Tel. 01 443 313 85 50

### **Enrique Robles**

Av. de la Solidaridad No. 12713  
Col. La Pradera  
Irapuato, Guanajuato  
Tel. 01 462 626 67 39

### **Hernández Martínez Jeanette**

Prolongación Corregidora Nte. No. 1104  
Col. Arboledas  
Queretaro, Qro.  
Tel. 01 442 245 25 80

**PARA OTRAS LOCALIDADES LLAME AL 01 800 847 2309 o 01 800 847 2312.**

BLACK & DECKER S.A. DE C.V.  
BOSQUES DE CIDROS ACCESO RADIATAS NO. 42  
COL. BOSQUES DE LAS LOMAS.  
05120 MÉXICO, D.F.  
TEL. (01 55) 5326 7100  
01 800 847 2309/01 800 847 2312

**Cat No. BV3100**  
**Copyright © 2015 BLACK+DECKER**

**Form No. 90627432**

**July 2015**  
**Printed in China**