

GUIDE D'UTILISATION

Instructions d'utilisation et d'entretien

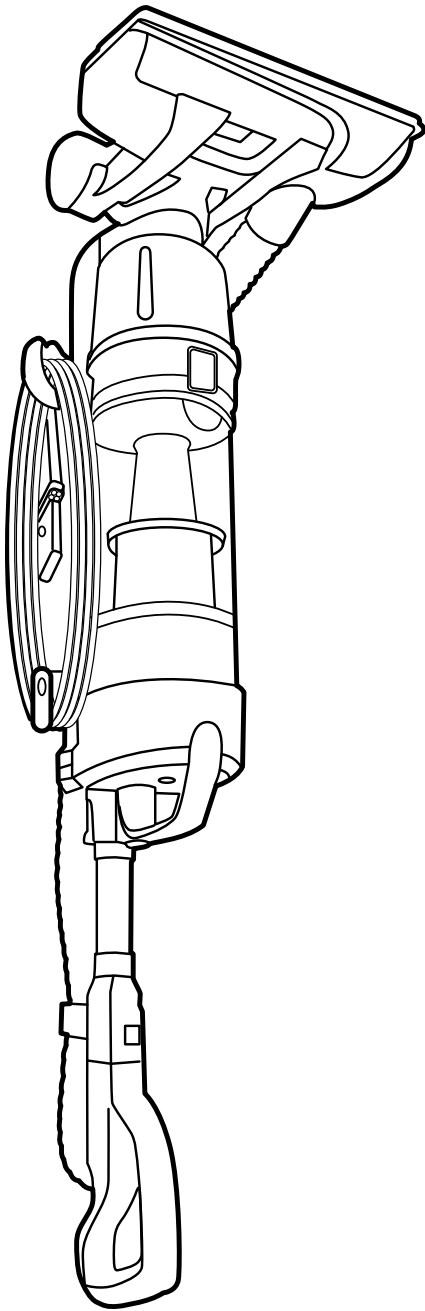

www.hoover.com



**IMPORTANT : LIRE CES INSTRUCTIONS ATTENTIVEMENT AVANT
D'UTILISER L'ASPIRATEUR.**

Vous avez des questions ou des inquiétudes? Veuillez appeler le service à la clientèle au
1 800 9449200 du lundi au vendredi, de 8 h à 19 h (HNE).
VEUILLEZ NE PAS RETOURNER CE PRODUIT AU MAGASIN.

**L'UTILISATION DE CE PRODUIT À DES FINS COMMERCIALES INVALIDE
LA PRÉSENTE GARANTIE.**

OWNER'S MANUAL

Operating and Servicing Instructions

Español - página E1



www.hoover.com

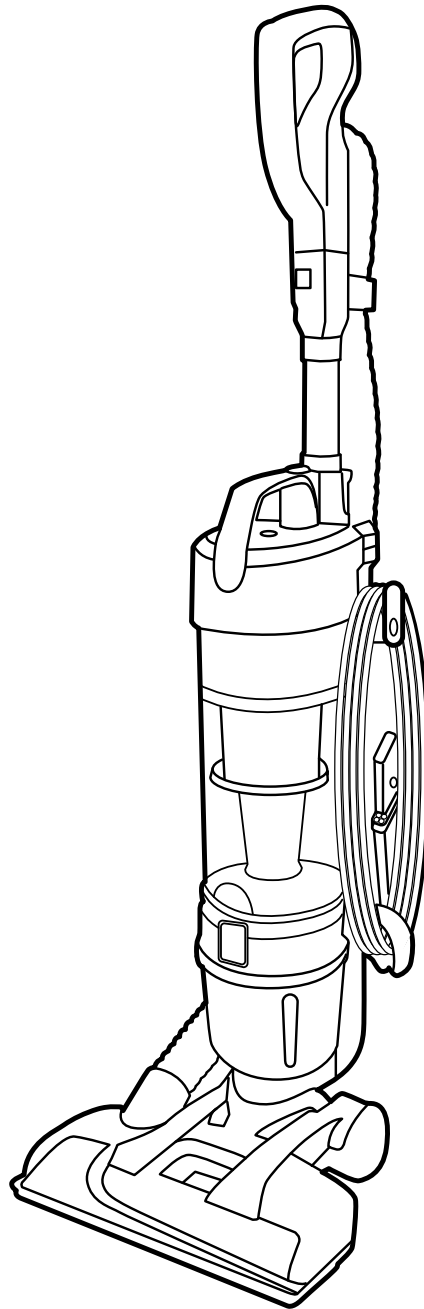

IMPORTANT: READ CAREFULLY BEFORE ASSEMBLY AND USE.

Questions or concerns? For assistance, please call Customer Service at 1-800-944-9200
Mon-Fri 8am-7pm EST. **PLEASE DO NOT RETURN THIS PRODUCT TO THE STORE.**

**THIS PRODUCT IS INTENDED FOR HOUSEHOLD USE ONLY.
IF USED COMMERCIALY WARRANTY IS VOID.**

Thank you for choosing a HOOVER® product.

Please enter the complete model and manufacturing code in the spaces provided.

MODEL _____

MFG. CODE _____

Hint: Attach your sales receipt to this owner's manual. Verification of date of purchase may be required for warranty service of your HOOVER® product.

Be sure to register your product online at Hoover.com or call 1-800-944-9200 to register by phone.

MANUFACTURING CODE
(Label located on bottom of vacuum)

CONTENTS

Important Safety Instructions	3
Vacuum Assembly	5
Carton Contents.....	5
Attach Handle.....	5
Attach Dirt Cup.....	5
Position Tools.....	5
How To Use	6
Vacuum Description.....	6
On-Off Switch.....	6
Carry Handle.....	6
Cord Storage.....	6
Handle Positions.....	7
Hose And Tool Use	7
Hose Mode.....	7
Handles.....	8
Select Proper Tool.....	8
Stair Cleaning.....	9
How To Clean Tools.....	9
Maintenance	10
Dirt Cup.....	10
Filters.....	10-11
Brushroll.....	12
Belt.....	13
Air-Powered Hand Tool.....	13
Troubleshooting	14
Service	15
Warranty	16

If you need assistance:

Visit our website at hoover.com. Follow the authorized dealer locator link to find the Hoover® authorized dealer nearest you or call 1-800-944-9200 for an automated referral of Hoover® authorized dealer locations (U.S. only) or to speak with a customer service representative; Mon- Fri 8am- 7pm EST.

PLEASE DO NOT RETURN THIS PRODUCT TO THE STORE.

Veillez inscrire les numéros de modèle et de série COMPLETS dans les espaces fournis à cet effet

MODÈLE _____

CODE DE FABRICATION _____

Conseil: Il est recommandé de joindre votre reçu de caisse au guide de l'utilisateur, car une vérification de la date d'achat peut être effectuée avant toute réparation couverte par la garantie de votre produit HOOVER^{MD}.

N'oubliez pas d'enregistrer votre produit en ligne, à l'adresse Hoover.com, ou par téléphone, au 1-800-944-9200.

CONTENU

3	Consignes de sécurité importantes.....
5	Assemblage de l'aspirateur.....
5	Contenu de l'emballage.....
5	Fixer Le Manche.....
5	Fixer le videpousière.....
5	Installer les accessoires.....
6	Utilisation.....
6	Description de l'aspirateur.....
6	Interrupteur Marche/ Arrêt.....
6	Transport de l'aspirateur.....
6	Entretien du cordon.....
7	Positions du manche.....
7	Utilisation du tuyau et des accessoires.....
7	Mode d'utilisation avec le tuyau.....
8	Manche.....
8	Sélection de l'accessoire approprié.....
9	Nettoyage d'escaliers.....
9	Accessoires de nettoyage.....
10	Entretien.....
10	Vide-pousière.....
10-11	Filtres.....
12	Rouleau Brosse.....
13	Courroie.....
13	Accessoire portatif électrique*.....
14	Dépannage.....
15	Service.....
16	Garantie.....

Pour obtenir de l'assistance :

visitez notre site web à l'adresse www.hoover.ca. Cliquez sur le lien du localisateur de marchands autorisés Hoover^{MD} pour trouver le marchand le plus près de chez vous, ou composez le 1 800 944 9200 pour écouter un message indiquant les adresses des marchands autorisés Hoover^{MD} (é.-U. Seulement) ou pour parler à un représentant du service à la clientèle (de 8 h à 19 h, hne, du lundi au vendredi).

VEUILLEZ NE PAS RETOURNER CE PRODUIT AU MAGASIN.



(Le numéro de modèle figure au bas de l'appareil.)

CODE DE FABRICATION

CONSIGNES DE SÉCURITÉ IMPORTANTES RANGER ET CONSERVER CES INSTRUCTIONS

Durant l'utilisation d'un appareil électrique, toujours respecter les précautions élémentaires, y compris les suivantes :

LIRE TOUTES LES INSTRUCTIONS AVANT D'UTILISER CÉT APPAREIL. AVERTISSEMENT: AFIN DE RÉDUIRE AU MINIMUM LES RISQUES D'INCENDIE, DE CHOC ÉLECTRIQUE OU DE BLESSURES :

- Assembler complètement avant l'utilisation.
- N'utiliser l'aspirateur qu'à la tension spécifiée sur la plaque signalétique située au bas de l'appareil.
- Ne pas laisser l'appareil sans surveillance lorsqu'il est branché. Le débrancher quand il n'est pas utilisé et avant d'en faire l'entretien.
- Ne pas utiliser l'appareil à l'extérieur ou sur des surfaces humides.
- Ne pas permettre que l'appareil soit utilisé comme un jouet. Ce produit n'est pas conçu pour être utilisé par des enfants de 12 ans et moins. Exercer une étroite surveillance lorsque l'appareil est utilisé à proximité d'enfants. Pour éviter les risques de blessures ou de dommages, tenir le produit hors de la portée des enfants, et ne pas leur permettre de placer leurs doigts ou des objets dans les ouvertures.
- L'appareil doit être utilisé seulement comme indiqué dans ce manuel. Utiliser uniquement les accessoires et les produits recommandés par le fabricant.
- Ne pas utiliser l'appareil si la fiche ou le cordon est endommagé. Si l'aspirateur ne fonctionne pas adéquatement, s'il est tombé, a été endommagé, a été laissé à l'extérieur ou est tombé dans l'eau, l'expédier à un centre de réparation pour qu'il soit vérifié.
- Ne pas tirer l'appareil par le cordon, ne pas se servir du cordon comme poignée, ne pas fermer de portes sur le cordon et ne pas contourner des coins ou des rebords tranchants avec le cordon. Éviter de faire rouler l'appareil sur le cordon. Tenir le cordon éloigné des surfaces chaudes.
- Ne pas tirer sur le cordon pour débrancher l'appareil, mais plutôt sur la fiche.
- Ne pas manipuler la fiche ou l'aspirateur avec les mains mouillées.
- Ne pas insérer d'objets dans les ouvertures de l'appareil. Ne pas utiliser l'appareil si les orifices sont obstrués; retirer la poussière, la mousse, les cheveux ou tout ce qui pourrait réduire le débit d'air.
- Garder les cheveux, les vêtements amples, les doigts et toute autre partie du corps à l'écart des ouvertures et des pièces en mouvement.
- Éteindre toutes les commandes avant de débrancher l'appareil.
- Être très prudent pendant l'utilisation dans les escaliers. Ne pas déposer l'aspirateur sur les marches. Afin d'éviter les blessures ou les dommages et d'empêcher l'appareil de tomber, toujours placer l'appareil au bas de l'escalier. Ne pas placer l'appareil dans les escaliers ou sur un meuble, ce qui pourrait causer des blessures

IMPORTANT SAFETY INSTRUCTIONS

SAVE THESE INSTRUCTIONS

When using an electrical appliance, basic precautions should always be followed, including the following:

READ ALL INSTRUCTIONS BEFORE USING THIS APPLIANCE.

WARNING: TO REDUCE THE RISK OF FIRE, ELECTRIC SHOCK OR INJURY:

- Fully assemble before operating.
- Operate vacuum only at voltage specified on data label on bottom of cleaner.
- Do not leave appliance when plugged in. Unplug from outlet when not in use and before cleaning or servicing.
- Do not use outdoors or on wet surfaces.
- Do not allow to be used as a toy. Not intended for use by children age 12 and under. Close supervision is necessary when used near children. To avoid injury or damage, keep children away from product, and do not allow children to place fingers or other objects into any openings.
- Use only as described in this manual. Use only manufacturer's recommended attachments and products.
- Do not use with damaged cord or plug. If appliance is not working as it should, has been dropped, damaged, left outdoors, or dropped into water, take it to a service center prior to continuing use.
- Do not pull or carry by cord, use cord as a handle, close a door on cord, or pull cord around sharp edges or corners. Do not place product on cord. Do not run appliance over cord. Keep cord away from heated surfaces.
- Do not unplug by pulling on cord. To unplug, grasp the plug, not the cord.
- Do not handle plug or appliance with wet hands.
- Do not put any object into openings. Do not use with any opening blocked; keep free of dust, lint, hair, and anything that may reduce air flow.
- Keep hair, loose clothing, fingers, and all parts of body away from openings and moving parts.
- Turn off all controls before unplugging.
- Use extra care when cleaning on stairs. To avoid personal injury or damage, and to prevent the cleaner from falling, always place cleaner at bottom of stairs on floor. Do not place cleaner on stairs or furniture, as it may result in injury or damage.
- Do not use to pick up flammable or combustible liquids, such as gasoline, or fine wood sandings, or use in areas where they may be present.
- Do not pick up anything that is burning or smoking, such as cigarettes, matches, or hot ashes.
- Do not use without Dirt Cup and/or Filters in place.
- Unplug before connecting Air-Powered Hand Tool.
- **WARNING:** This product contains chemicals known to the State of California to cause cancer, birth defects or reproductive harm. **WASH HANDS AFTER HANDLING.**

CAUTION: TO REDUCE THE RISK OF DAMAGE:

- Avoid picking up hard, sharp objects with this product, as they may cause damage.
- Do not use sharp objects to clean out hose as they can cause damage.
- Store appropriately indoors in a dry place. Do not expose machine to freezing temperatures.
- With brushroll on, do not allow cleaner to sit in one location for an extended period of time, as damage to floor can result.

WARNING:

- To reduce the risk of electric shock, this appliance has a polarized plug (one blade is wider than the other). This plug will fit in a polarized outlet only one way. If the plug does not fit fully in the outlet, reverse the plug. If it still does not fit, contact a qualified electrician to install the proper outlet. Do not change the plug in any way.

ou des dommages. **SE LAVER LES MAINS APRÈS L'UTILISATION DE L'APPAREIL.**

- Ne pas aspirer les liquides inflammables ou combustibles comme l'essence, ni utiliser l'appareil à proximité de ces matériaux.
- N'aspirer aucune matière brûlante ou dégageant de la fumée, comme des cigares, des allumettes ou des cendres chaudes.
- Ne pas utiliser l'appareil sans son vide-poussoire ou ses filtres.
- Débrancher l'appareil avant de fixer un accessoire portatif électrique.
- **MISE EN GARDE :** Cet appareil contient des produits chimiques reconnus par l'État de la Californie comme pouvant causer le cancer ou, entraîner des malformations congénitales ou d'autres troubles de la reproduction.

MISE EN GARDE : POUR RÉDUIRE LES RISQUES DE DOMMAGES :

- Éviter de ramasser des objets durs ou aux arêtes tranchantes avec l'appareil. Ils peuvent endommager l'appareil.
- Ne pas utiliser d'objets aux arêtes tranchantes pour nettoyer le tuyau car cela risquerait de l'endommager.
- Ranger adéquatement à l'intérieur, dans un endroit sec. Ne pas exposer l'appareil à des températures de gel.
- Lorsque le rouleau-brosse est en marche, ne pas laisser l'appareil longtemps au même endroit, car cela pourrait endommager le plancher.

MISE EN GARDE :

- Afin de réduire les risques de décharge électrique, cet appareil est muni d'une fiche polarisée (une tige est plus large que l'autre). Cette fiche ne peut être insérée que dans une prise de courant polarisée et uniquement dans un sens. Si la fiche ne s'insère pas complètement dans la prise, il faut l'inverser. Si elle ne s'insère toujours pas, demander à un électricien qualifié d'installer la prise appropriée. Ne jamais modifier la fiche.

1. ENSAMBLADO DE LA ASPIRADORAN

CONTENU DE L'EMBALLAGE

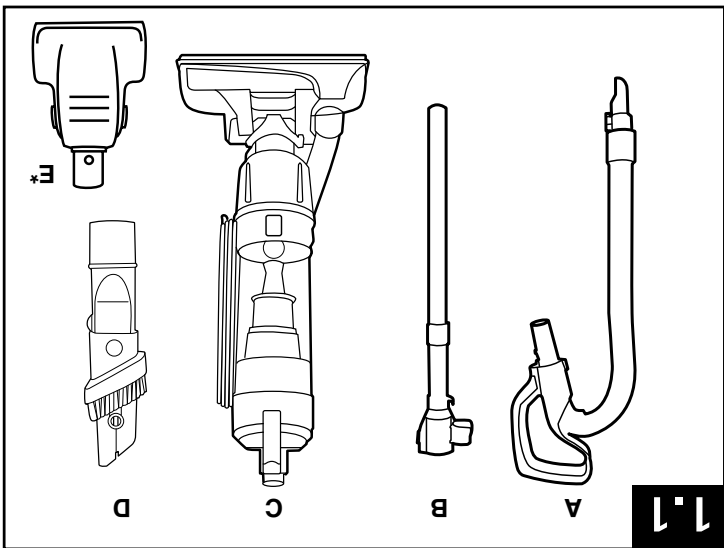

A. Manche/Assemblage du tuyau
 B. Lances
 C. Aspirateur/ Vide-poussière
 D. Accessoire combiné 2 en 1
 E. Accessoire portatif électrique*

* Seulement sur certains modèles.
 Retirer toutes les pièces de l'emballage.
 Avant d'éliminer les matériaux d'emballage, s'assurer qu'aucune des pièces illustrées ne manque.

FIXER LE MANCHE

1.2 Insérer le manche dans la base de l'aspirateur.
 1.3 Pour enlever le manche, appuyer sur le bouton au dos de l'appareil et retirer le manche de la base de l'aspirateur.

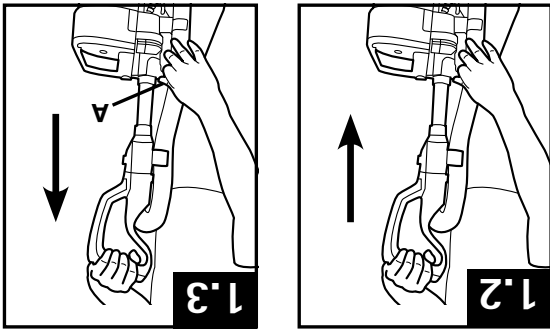

FIXER LE VIDEPOUSSIÈRE

1.4 Placer d'abord la base du vide-poussière dans l'appareil. Faire pivoter le vide-poussière dans l'aspirateur.

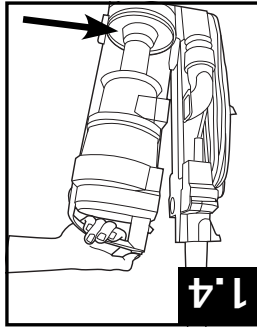

INSTALLER LES ACCESSOIRES

1.5 Pour mettre en mode de rangement, fixer la brosse à épousseter bien à la verticale dans le suceur plat.
 1.6 Fixer l'accessoire combiné dans le compartiment situé sur le côté de l'aspirateur.

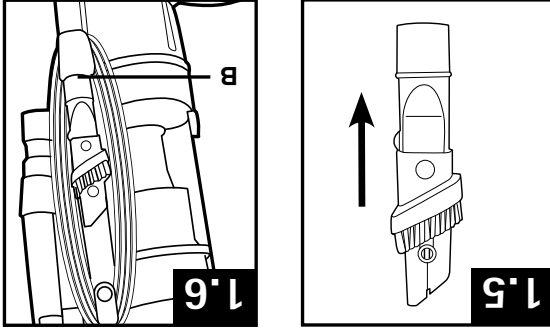

1. VACUUM ASSEMBLY

CARTON CONTENTS

- A. Handle / Hose Assembly
- B. Wand
- C. Vacuum Base and Dirt Cup
- D. 2-in-1 Combination Tool
- E. Air-Powered Hand Tool*

Remove all parts from carton and identify each item shown.

Make sure all parts are located before disposing of packing materials.

*Available on select models only

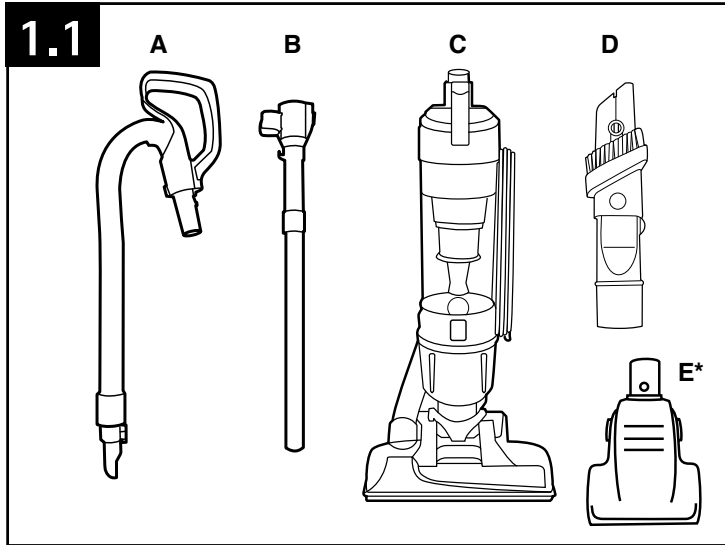

ATTACH HANDLE

1.2 Insert handle section into vacuum base.

1.3 To remove handle press button on back of unit and pull handle out of vacuum base.

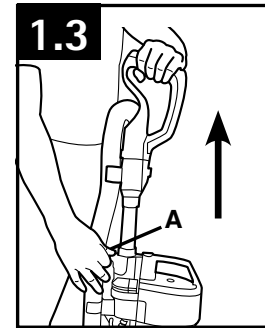
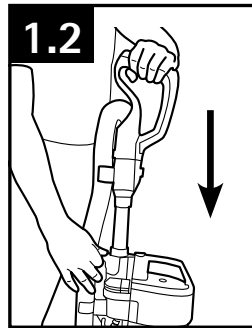

ATTACH DIRT CUP

1.4 Place bottom of dirt cup into vacuum body first. Pivot into vacuum.

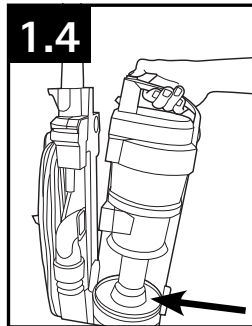

POSITION TOOLS

1.5 For storage mode, push dusting brush all the way down onto crevice tool.

1.6 Assemble combination tool onto post located on side of vacuum.

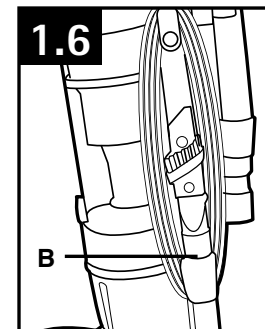
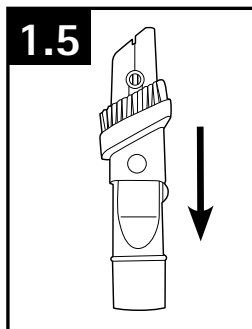

2. HOW TO USE

VACUUM DESCRIPTION

1. D-Grip Handle
2. Short Handle Release Button
3. Wand
4. Dirt Cup Release Button
5. Carry Handle
6. Dirt Cup
7. Filter made with HEPA media
8. Brushroll Window
9. Hose Port (above floor cleaning)
10. ON/OFF Power Switch
11. Brushroll ON/OFF Switch
12. Cord Clip
13. Hose
14. Wand/Handle Release Button
15. Cord Release
16. Cord
17. 2-in-1 Combination Tool
18. Hose Connector
19. Furniture Guard
20. Rinsable Filter Access

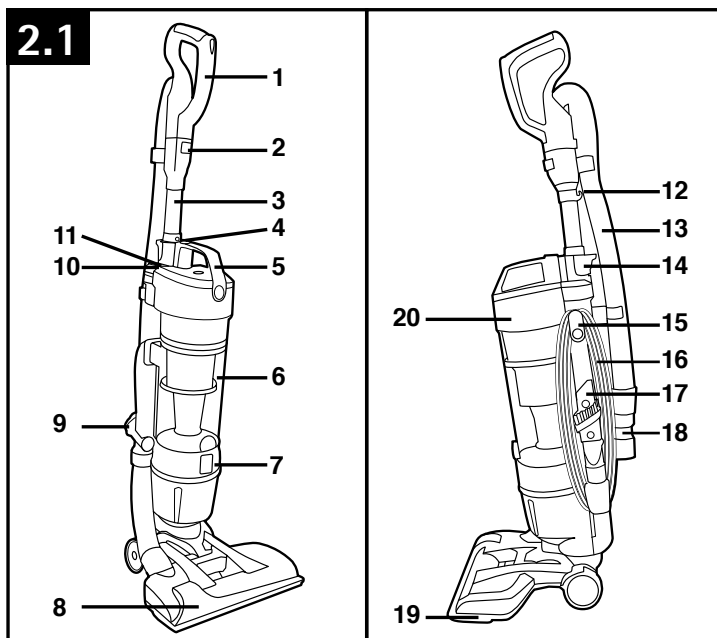

Operate cleaner only at voltage specified on data plate on bottom of cleaner.

This cleaner is intended for household use.

*Available on select models only

ON-OFF SWITCH

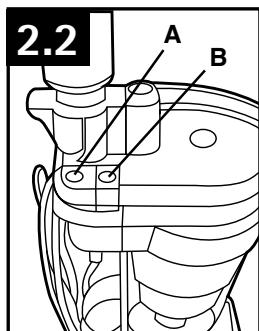

Plug cord into electrical outlet.

To turn vacuum ON, push ON/OFF switch (A) once. To turn vacuum OFF, push switch again.

To turn brushroll ON, push ON/OFF switch (B) once. To turn brushroll OFF, push switch again.

NOTE: Brushroll does not run with vacuum in the upright position.

CARRY HANDLE

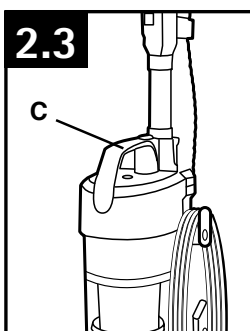

The cleaner can be moved by using the carry handle (C).

CORD STORAGE

2.4 Wrap cord on cord hooks for convenient storage.

Attach the plug end to the cord.

2.5 Twist upper cord hook (D) to allow cord to be released.

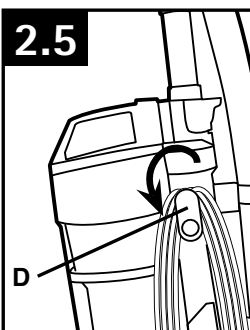
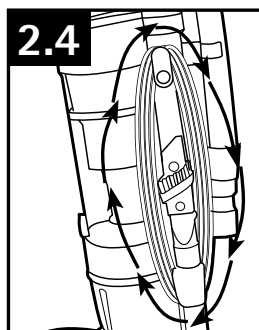

2. UTILISATION

DESCRIPTION DE L'ASPIRATEUR

1. Manche à poignée en forme de D
2. Bouton de dégagement du manche court

3. Rallonge
4. Bouton de dégagement du videpousière

5. Poignée de transport
6. Vide-pousière

7. Accès au filtre avec substance filtrante HEPA

8. Fenêtre du rouleau-brosse

9. Raccord du tuyau (nettoyage au-dessus du sol)

10. Interrupteur MARCHÉ/ARRÊT

11. Interrupteur de ON/OFF (encendido/apagado) del rodillo de cepillos

12. Pince à cordon

13. Tuyau

14. Botón de liberación del mango/tubo

15. Cordon à déclenchement

16. Cordon

17. Accesorio 2 en 1 combinable

18. Conector de la manguera

19. Protège-meubles

20. Accès au filtre lavable

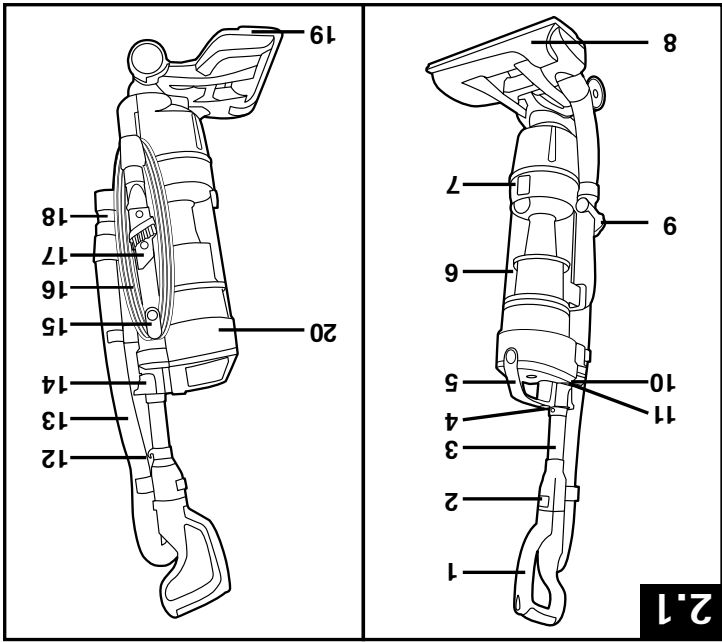

* Seulement sur certains modèles.
Cet aspirateur est destiné à une utilisation domestique seulement.
N'utiliser l'aspirateur qu'à la tension spécifiée sur la plaque signalétique située à l'arrière de l'appareil.

TRANSPORT DE L'ASPIRATEUR

L'aspirateur peut également être déplacé à l'aide de la poignée de transport (C).

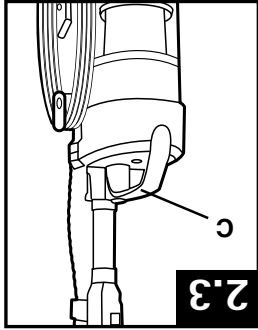

INTERRUPTEUR MARCHÉ/ARRÊT

Brancher le cordon dans prise d'alimentation.

Pour allumer l'appareil, appuyer sur l'Interrupteur Marche Arrêt (A).
Pour éteindre l'appareil, appuyer de nouveau sur l'Interrupteur

Pour mettre le rouleau-brosse en marche, appuyer une fois sur l'Interrupteur MARCHÉ/ARRÊT (B). Pour éteindre le rouleau-brosse, appuyer de nouveau sur l'Interrupteur.

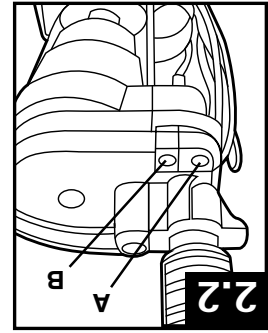

ENTRETIEN DU CORDON

2.4 Enrouler le cordon autour des deux crochets pour cordon, vers la droite.

Attacher l'extrémité avec la fiche au cordon. 2.5 Tournez le déclencheur instantané pour faciliter la dépose du cordon (D).

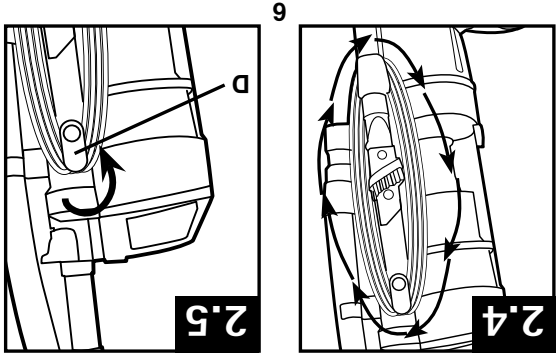

POSITIONS DU MANCHE

2.6: Le manche de l'aspi-rateur offre trois positions : position verticale pour le rangement et l'utilisation des accessoires; position de fonctionnement pour l'utilisation normale sur la moquette et les parquets; tenir le suceur avec le pied (E) et tirer sur le manche.

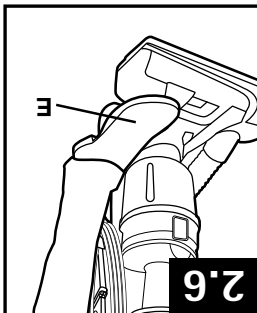

▲ MISE EN GARDE ▲
Ne pas utiliser pour toiletter un animal.

3. UTILISATION DU TUYAU ET DES ACCESSOIRES

Les accessoires permettent de nettoyer les surfaces plus élevées et les endroits difficiles à atteindre. Pour utiliser les accessoires, placer le manche à la position verticale.

▲ AVERTISSEMENT ▲
Débrancher l'appareil avant de fixer le tuyau, la lance ou les accessoires.

MODE D'UTILISATION AVEC LE TUYAU (Nettoyage au-dessus du sol)

L'appareil doit être en position verticale.

3.1 Dégager le raccord du tuyau (A) de sa position de rangement.

3.2 Brancher le raccord du tuyau en abaissant la porte du raccord (C); insérer le raccord du tuyau (B) jusqu'à ce qu'il s'enclenche.

▲ MISE EN GARDE ▲
Le raccord du tuyau doit être retiré et rangé pour permettre une utilisation normale sur les planchers.

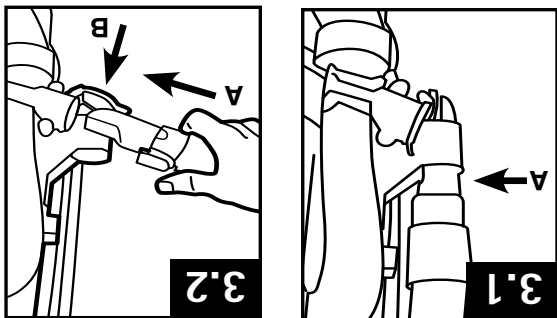

HANDLE POSITIONS

2.6 The handle of your cleaner has two positions: upright for storage and when using cleaning tools; operating position for general operation on carpet and floors; hold nozzle with foot (E) and pull handle back.

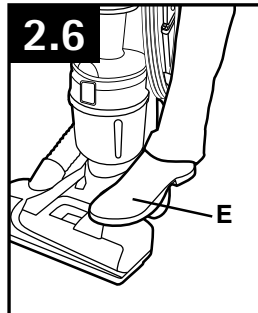

⚠ CAUTION ⚠

Not to be used for grooming a pet.

3. HOSE AND TOOL USE

Tools allow for cleaning surfaces above the floor and for reaching hard to clean areas. The vacuum is ready for tool use when handle is in upright position.

⚠ WARNING ⚠

Unplug vacuum before connecting hose, wand or tools.

HOSE MODE (Above Floor Cleaning)

Cleaner must be in the upright position.

3.1 Remove the hose connector (A) from storage position.

3.2 Plug in hose connector by flipping down hose connector door (B) insert hose connector (A) until it clicks.

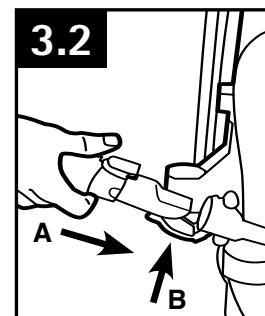
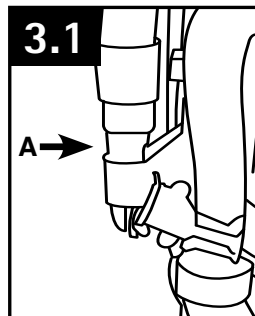

⚠ CAUTION ⚠

Hose connector must be removed and placed back into storage position for general operation on floors.

HANDLES

D-Grip Wand/Handle Release

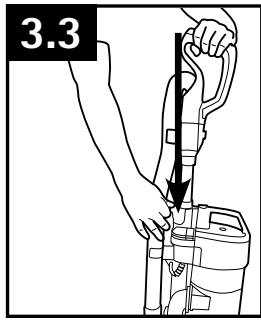

3.3

3.3 Press handle release button down to release handle from unit.

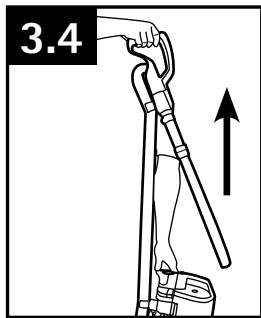

3.4

3.4 Pull handle up and out of unit.

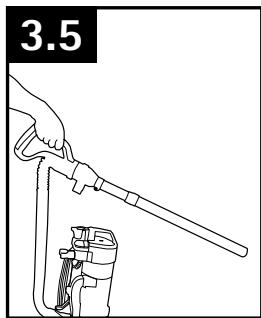

3.5

3.5 Hold handle wand by top of grip for easy reach cleaning. Tools can be attached to end of wand if desired.

D-Grip Handle Release

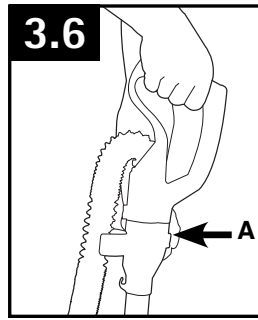

3.6

3.6 Push button (A) to release handle grip.

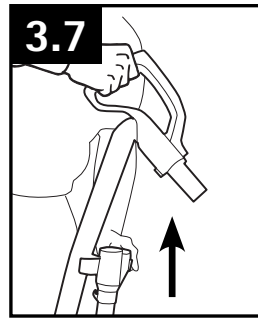

3.7

3.7 Pull handle up and out of unit.

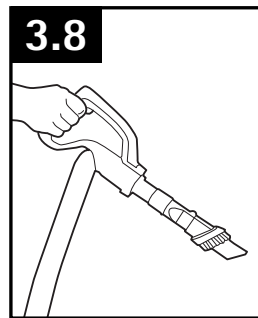

3.8

3.8 Tools can be attached to short wand if desired.

⚠ CAUTION ⚠
Ensure end hose connector is plugged into hose port behind unit.

⚠ CAUTION ⚠
Ensure end hose connector is plugged into hose port behind unit.

SELECT PROPER TOOL

2-in-1 Combination Tool

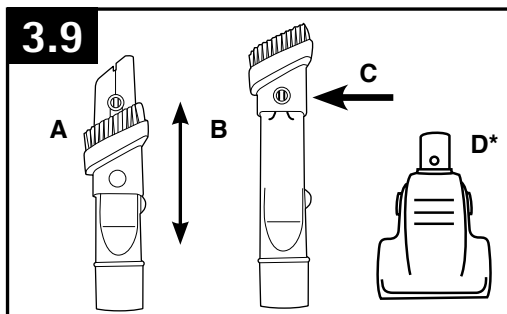

3.9

3.9 Simply push the attachment firmly on the end of the wand or hose end. To remove tool, twist and pull apart gently and return to storage.

A. Crevice Tool may be used in tight spaces, corners and along edges in such places as dresser drawers, upholstered furniture, stairs and baseboards.

B. Dusting Brush may be used for furniture, table tops, books, lamps, lighting fixtures, venetian blinds, baseboards, shutters, and registers.

C. Push lock button in to release dusting brush and slide down to revert to crevice mode.

D. Air-Powered Hand Tool may be used for upholstered furniture, draperies, mattresses, clothing, and carpeted stairs. (Tool varies per model*)

*Available on select models only

MANCHES

Bouton de dégagement de la lance / du manche à poignée en D

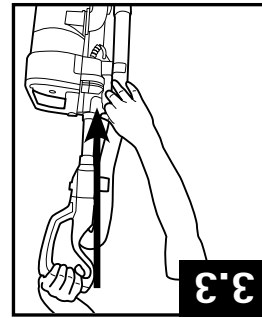

3.3 Appuyer sur le bouton de dégagement du manche pour retirer le manche de l'appareil.

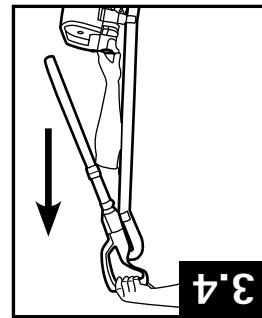

3.4 Tirer le manche vers le haut et l'extérieur.

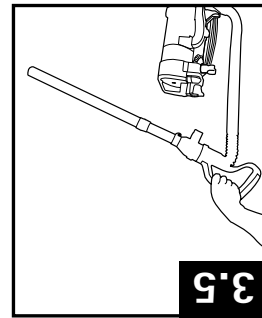

3.5 Tenir la lance par le haut de la poignée afin de faciliter le nettoyage. Au besoin, des accessoires peuvent être fixés à l'extrémité de la lance.

▲ MISE EN GARDE ▲

S'assurer que le raccord du tuyau au dos de l'appareil.

Bouton de dégagement du manche à poignée en D

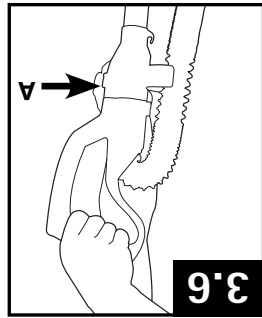

3.6 Appuyer sur le bouton (A) pour dégager le manche court.

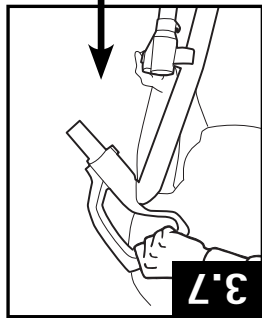

3.7 Tirer le manche vers le haut et l'extérieur.

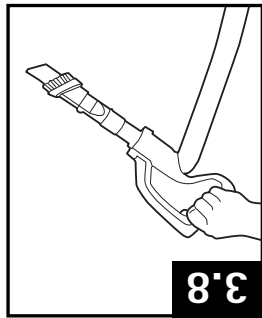

3.8 Au besoin, des accessoires peuvent être fixés à la lance courte.

▲ MISE EN GARDE ▲

S'assurer que le raccord du tuyau est branché dans le connecteur du tuyau au dos de l'appareil.

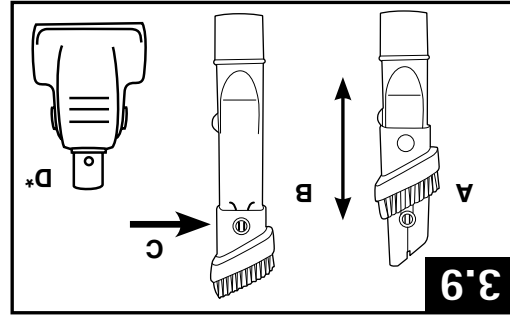

D. L'accessoire portatif électrique peut être utilisé pour les meubles capitonnés, les rideaux, les matelas, les vêtements, et les escaliers recouverts de moquette. (Les accessoires varient selon les modèles)
*Offert avec certains modèles seulement.

3.9 Il suffit d'insérer fermement l'accessoire à l'extrémité de la lance ou du tuyau. Pour retirer un accessoire, le tourner, le retirer avec précaution et le ranger.

A. Le suceur plat peut s'employer dans les espaces restreints, les coins et le long des bordures, soit à des endroits tels que les tiroirs, les meubles rembourrés, les escaliers et les plinthes.

B. La brosse à épousseter peut servir à nettoyer les meubles sculptés, les dessus de tables, les livres, les luminaires, les stores vénitiens, les plinthes, les volets et les registres.

C. Appuyer sur le bouton de verrouillage pour dégager la brosse à épousseter, et le glisser vers le bas pour utiliser le suceur plat.

Pour nettoyer le tuyau et l'accessoire portatif à air comprimé, essuyer avec un chiffon humide. NE PAS immerger dans l'eau.

Les autres accessoires de nettoyage peuvent être lavés avec un détergent doux dans de l'eau tiède. Rincer les accessoires et les laisser sécher à l'air pendant 24 heures avant de les utiliser.

ACCESSOIRES DE NETTOYAGE

⚠ MISE EN GARDE ⚠

Être très prudent pendant l'utilisation dans les escaliers. Afin d'éviter les blessures ou les dommages et d'empêcher l'appareil de tomber, toujours le placer au bas de l'escalier. Ne pas placer l'appareil dans les escaliers ou sur un meuble, ce qui pourrait causer des blessures ou des dommages. Pour l'utilisation d'accessoires, toujours s'assurer que le manche est en position verticale.

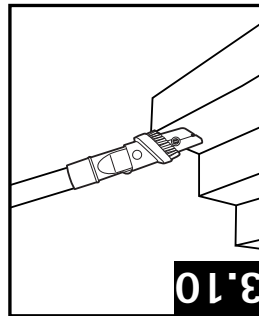

NETTOYAGE D'ESCALIERS

3.10 Le tuyau et les accessoires peuvent également être utilisés pour nettoyer les escaliers.

STAIR CLEANING

3.10 The hose and tools can be used for stair cleaning.

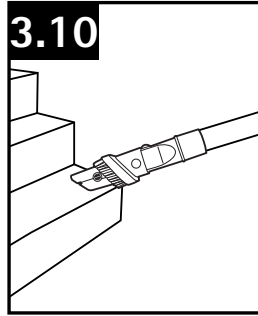

! CAUTION !

Use extra care when cleaning on stairs. To avoid personal injury or damage, and to prevent the cleaner from falling, always place cleaner at bottom of stairs or on floor. Do not place cleaner on stairs or furniture, as it may result in injury or damage. When using tools, always ensure handle is in upright position.

HOW TO CLEAN TOOLS

To clean Hose and Air-Powered Hand Tool, wipe with a damp cloth. DO NOT submerge in water.

Other cleaning tools may be washed in warm water with a mild detergent. Rinse and air dry 24 hours before using.

4. MAINTENANCE

Familiarize yourself with these home maintenance tasks as proper use and care of your vacuum will ensure continued cleaning effectiveness.

Any other servicing should be done by an authorized service representative.

If appliance is not working as it should, has been dropped, damaged, left outdoors, or dropped into water, return it to a service center prior to continuing use.

DIRT CUP: When to Empty

4.1 Empty the dirt cup before the dirt cup reaches the max line (A). Place the vacuum in the upright position before removing the dirt cup.

⚠ WARNING ⚠

To reduce the risk of personal injury - Unplug before cleaning or servicing. Do not use vacuum without dirt cup or filters in place.

Very fine materials, such as face powder or cornstarch, may seal the filter and cause a reduction in performance. When using the vacuum for this type of dust, empty the cup and clean the filters often.

DIRT CUP: How to Empty

4.2 Press dirt cup release button and pivot cup out.

4.3 Hold dirt cup over trash receptacle, push dirt cup door release lever (A) to open dirt cup door (B).

Close dirt cup door (B). Press firmly to secure.

4.4 Place bottom of dirt cup into vacuum body first. Pivot dirt cup into vacuum. Press down on the dirt cup release button to secure into place.

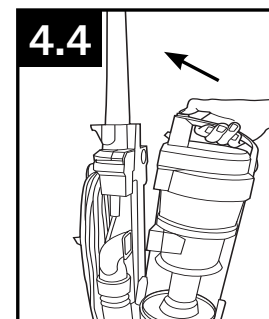
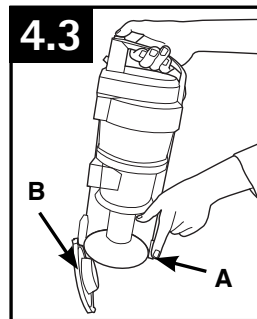
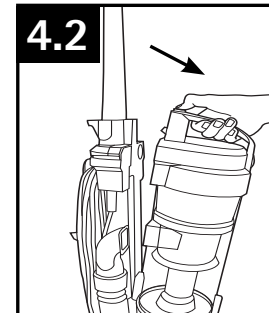
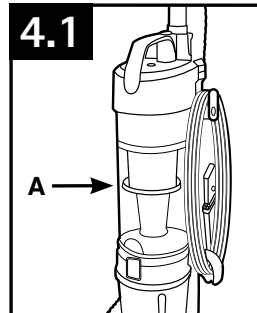

FILTERS: When to Clean

To maintain optimal performance, filters should be cleaned every two months under normal use.

⚠ WARNING ⚠

To reduce the risk of personal injury - Unplug before cleaning or servicing. Do not use vacuum without dirt cup or filters in place.

Rinsable Filter: How to Clean

Remove dirt cup as described in Fig. 4.2.

4.5 Twist the dirt cup lid to open.

4.6 Remove rinsable filter.

Rinse with water for two minutes or until water runs clear. Then squeeze out excess water. **Allow 24 hours for filter to dry completely.**

Replace filter.

Close lid securely by twisting dirt cup lid until it clicks as shown in Fig. 4.5.

Replace dirt cup as described in Fig 4.4.

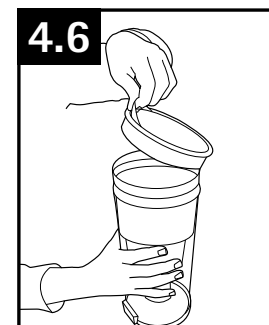
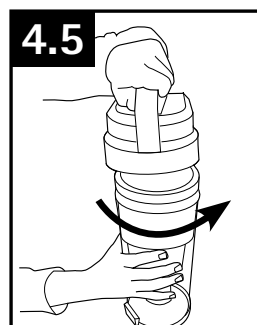

Rinsable Filter: What to Buy

When used and maintained properly, your Rinsable Filter should not need replacement within the warranty period. If desired, additional filter is available. Ask for Hoover® Part No. 303903001.

• IMPORTANT •

Allow filter to dry completely before replacing. Dry filter on edge so air circulates on both sides of filter. This may take up to 24 hours.

4. ENTRETIEN

Il est recommandé de vous familiariser avec les tâches d'entretien, l'utilisation et l'entretien appropriés de l'appareil assureront son bon fonctionnement.

Toute autre tâche d'entretien doit être confiée à un représentant de service autorisé.

Si l'aspirateur ne fonctionne pas adéquatement, s'il est tombé, a été endommagé, a été laissé à l'extérieur ou est tombé dans l'eau, l'expédier à un centre de réparation pour qu'il soit vérifié.

VIDE-POUSSIÈRE: Quand le vider

4.1 Vider le vide-poussière avant que la poussière n'atteigne la ligne A. Placer l'aspirateur en position verticale avant d'enlever le vide-poussière.

⚠ AVERTISSEMENT

Pour réduire les risques de blessures causées par des pièces en mouvement, débrancher l'aspirateur avant d'en effectuer l'entretien. Ne pas utiliser l'aspirateur si le vide-poussière ou les filtres ne sont pas en place.

Des matières très fines, comme la poudre pour le visage ou la fécule de maïs, peuvent boucher le filtre et nuire au rendement de l'appareil. Lorsque l'appareil est utilisé pour aspirer de telles poussières, vider le vide-poussière et nettoyer les filtres souvent.

VIDE-POUSSIÈRE: Comment le nettoyer

4.2 Appuyer sur le bouton de dégagement du vide-poussière et faire pivoter le vide-poussière pour le retirer.

4.3 Tenir le vide-poussière audessus d'une poubelle, appuyer sur le bouton de dégagement de la porte du vide-poussière (A) pour ouvrir la porte du vide-poussière (B).

FILTRES: Quand le nettoyer

Pour maintenir le rendement optimal de l'appareil, le filtre doit être nettoyé tous les deux mois dans des conditions d'utilisation normales.

⚠ AVERTISSEMENT

Pour réduire les risques de blessures causées par des pièces en mouvement, débrancher l'aspirateur avant d'en effectuer l'entretien. Ne pas utiliser l'aspirateur si le vide-poussière ou les filtres ne sont pas en place.

Filtre lavable: Comment le nettoyer

Retirer le vide-poussière tel qu'il est illustré à la Fig. 4.2.

4.5 Tourner le couvercle du vide-poussière pour l'ouvrir.

4.6 Retirer le filtre lavable.

Rincer à l'eau pendant 2 minutes ou jusqu'à ce que l'eau soit propre. Ensuite, essorer le filtre et le laisser sécher complètement pendant 24 heures.

Remettre le filtre en place.

Remplacer le filtre avec la languette vers l'extérieur.

• IMPORTANT •

Filtre lavable : quoi acheter

Si le filtre lavable est utilisé et entretenu de façon appropriée, il ne devra pas être remplacé pendant la période de garantie. Au besoin, il est possible d'acheter des filtres supplémentaires. Demander la pièce Hoover^{MD} no 303173001.

Remplacer le vide-poussière tel qu'il est décrit à la Fig 4.4.

Bien fermer le couvercle en poussant sur la zone jusqu'à ce qu'un déclic se fasse entendre, comme l'indique la figure 4.5.

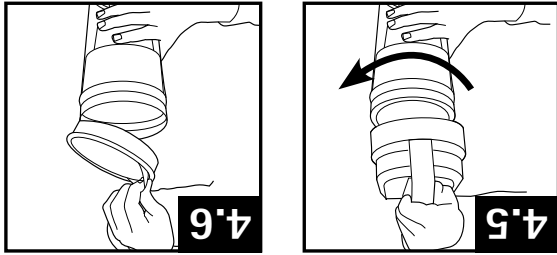

4.4 Placer d'abord la base du vide-poussière dans l'appareil. Faire pivoter le vide-poussière dans l'aspirateur et appuyer fermement jusqu'à ce qu'il se bloque. Appuyer sur le bouton de dégagement du vide-poussière pour fixer celui-ci en place.

Refermer la porte du vide-poussière (B). Appuyer fermement pour l'enclencher en place à l'avant.

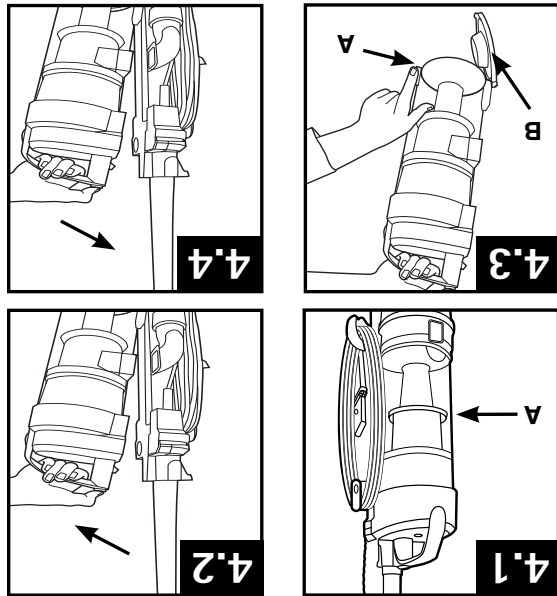

Faire sécher complètement le filtre avant de le remplacer. Le séchage peut prendre jusqu'à 24 heures.

4.7 Filtre composé d'une substance filtrante HEPA : Comment le nettoyer

AVERTISSEMENT: Pour réduire les risques de blessures causées par des pièces en mouvement, débrancher l'aspirateur avant d'en effectuer l'entretien. Ne pas utiliser l'aspirateur si le videpousière ou les filtres ne sont pas en place.

4.7 Retirer le vide-pousière.

4.8 Déverrouiller le couvercle du filtre terminal en tournant le filtre dans le sens antihoraire.

4.9 Retirer le couvercle du boîtier du filtre vers le haut.

5.0 Retirer le filtre et le tenir au-dessus d'une poubelle. Le tapoter pour expulser les saletés et les débris.

5.1 Remettre le couvercle du filtre en place en le tournant dans le sens horaire jusqu'à ce qu'il s'enclenche.

5.2 Le couvercle du filtre est correctement installé lorsqu'il est aligné sur le boîtier du moteur.

Replacer le vide-pousière dans l'aspirateur.

• IMPORTANT •

NE PAS RINCER OU LAVER LA CARTOUCHE DU FILTRE.

Filtre composé d'une substance filtrante HEPA : Quoi acheter

Si le filtre est utilisé et entretenu de façon appropriée, il ne devra pas être remplacé pendant la période de garantie. Au besoin, il est possible d'acheter des filtres supplémentaires. Demander la pièce Hoover^{MD} no 440003905.

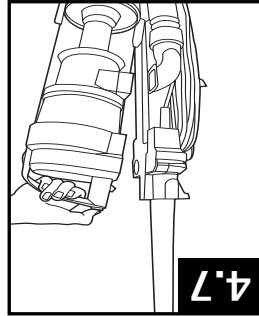

4.7

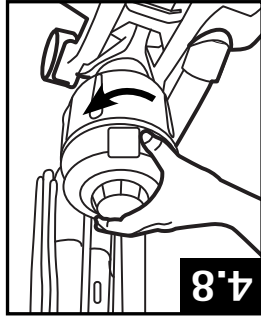

4.8

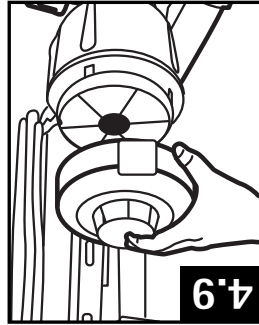

4.9

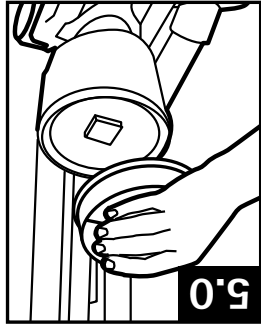

5.0

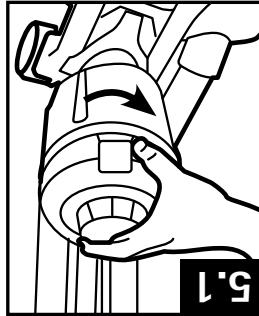

5.1

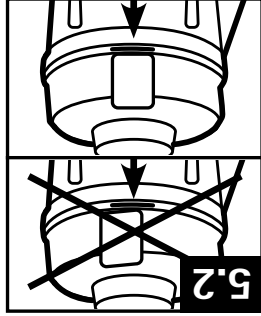

5.2

Filter Made With HEPA Media: How to Clean

⚠ WARNING ⚠

To reduce the risk of personal injury - Unplug before cleaning or servicing. Do not use vacuum without dirt cup or filters in place.

4.7 Remove dirt cup.

4.8 Unlock final filter cover by twisting filter counter-clockwise to remove.

4.9 Lift filter cover from the filter housing.

5.0 Pull filter out and hold over a trash receptacle. Tap out dirt and debris.

5.1 Replace filter cover by twisting clock-wise while it snaps in place.

5.2 Filter cover installed correctly when aligned with motorhousing.

Replace dirt cup on vacuum.

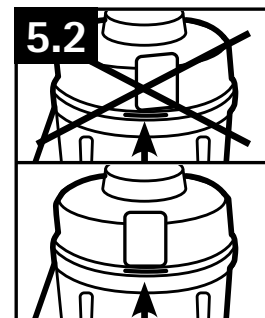
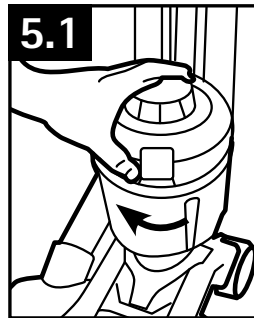
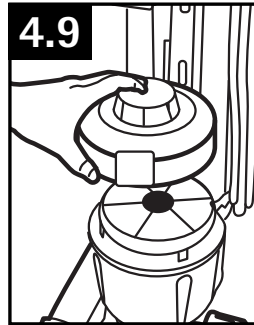
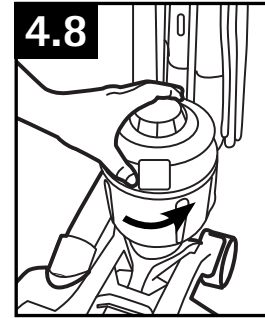
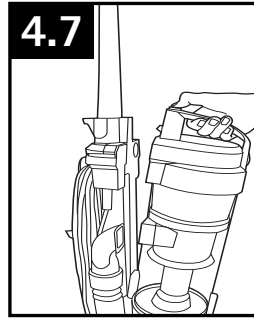

• IMPORTANT •

DO NOT RINSE OR WASH THE FILTER CARTRIDGE.

Filter Made With HEPA Media: What to Buy

When used and maintained properly, your Filter should not need replacement within the warranty period. If desired, additional filter is available. Ask for Hoover® Part No. 440003905.

CYCLONIC FILTER ASSEMBLY: How to Clean

! WARNING !

To reduce the risk of personal injury - Unplug before cleaning or servicing.

Remove dirt cup as described in Fig. 4.5.

4.11 Lift the filter assembly (A) up out of the dirt cup.

4.12 Dirt and debris can be cleaned from the filter assembly with the dusting/ upholstery tool.

4.13 Place the filter assembly (A) in the dirt cup, aligning the D-shaped tab on the top of the dirt cup. Press down firmly to place the filter assembly back in place. Replace dirt cup lid.

Replace dirt cup as described in Fig. 4.4.

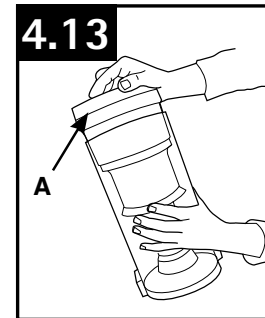
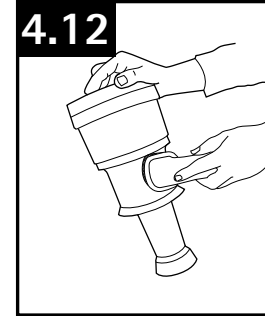
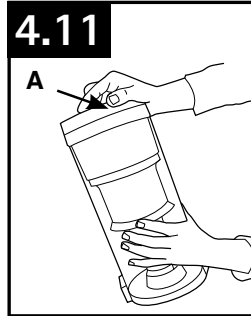

BRUSHROLL: How to Clean

! CAUTION !

To reduce the risk of injury from moving parts - Unplug before servicing.

4.14 Turn vacuum over so bottom side is facing up. Remove any debris and/or hair from brushroll.

For additional maintenance required for belt or brushroll please contact a HOOVER® service provider at 1-800-944-9200.

4.15 Vacuum is equipped with an automatic brushroll shut off in event of overload or jam.

4.16 To reset the brushroll, press the ON/OFF Brushroll switch OFF. Then press the ON/OFF Brushroll switch again to ON. After resetting the brushroll may still be blocked. Check for obstructions in the brushroll area and remove any obstructions.

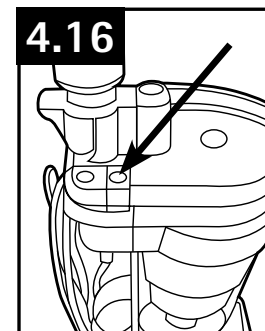
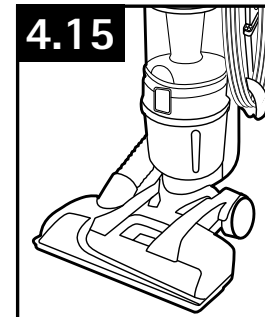
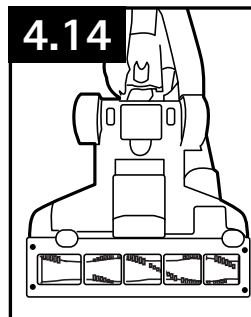

ASSEMBLAGE DU FILTRE CYCLONIQUE : comment le nettoyer

AVERTISSEMENT
 Pour réduire le risque de se blesser, débrancher l'aspirateur avant le service.

Retirer le vide-poussière, tel qu'illustré à la Fig. 4.5.
 4.11 Retirer le filtre (A) du vide-poussière en le soulevant.

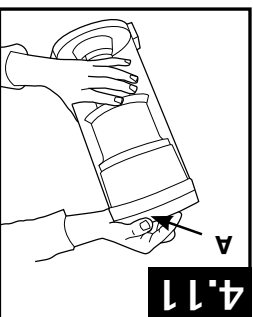

4.12 La poussière et les débris peuvent être évacués du filtre à l'aide de la brosse à épousseter/pour tissu d'ameublement.

4.13 Placer le filtre (A) sur le vide-poussière en prenant soin d'aligner les languettes en forme de D situées sur le dessus du vide-poussière. Appuyer fermement sur le filtre pour le remettre en place. Replacer le vide-poussière tel qu'il est illustré à la Fig. 4.4. Remettre le couvercle du vide-poussière en place. Replacer le vide-poussière tel qu'il est décrit à la Fig. 4.4.

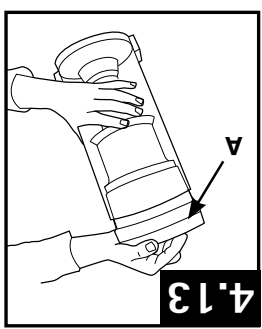

ROULEAUBROSSE : comment le nettoyer

MISE EN GARDE
 Pour éviter de vous blesser avec les pièces en mouvement, débranchez l'appareil avant de procéder à son entretien.

4.14 Tourner l'aspirateur à l'envers. Retirer les débris et les poils du rouleaubrosse.
 Pour tout entretien supplémentaire à effectuer sur la courroie ou le rouleaubrosse, veuillez communiquer avec un fournisseur de services HOOVER^{MD} 1-800-944-9200.

4.15 L'aspirateur est doté d'un dispositif d'arrêt automatique du rouleau-brosse en cas de surcharge ou de blocage.

4.16 Pour réinitialiser le rouleau-brosse, mettre le commutateur MARCHE/ARRÊT à la position ARRÊT (OFF). Puis, remettre le commutateur MARCHE/ARRÊT à la position MARCHE (ON). Après la réinitialisation, le rouleau-brosse est peut-être encore bloqué. S'assurer que rien n'obstrue le rouleau-brosse et retirer toute obstruction.

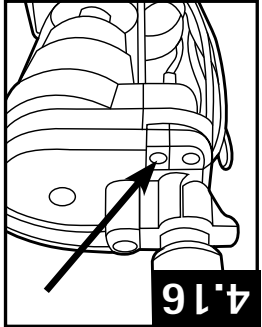
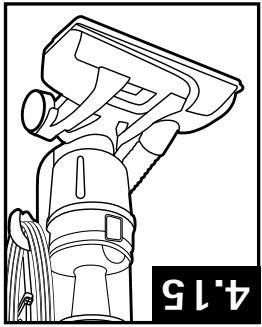
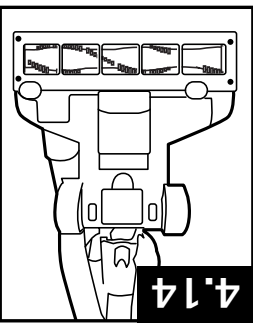

COURROIE

Pour éviter de vous blesser avec les pièces en mouvement, débranchez l'appareil avant de procéder à son entretien.

▲ MISE EN GARDE ▲

La courroie, située sous la plaque au bas de l'aspirateur, doit être vérifiée périodiquement.

Quand procéder au remplacement

Remplacer la courroie si elle est étirée, coupée ou brisée. Pour vérifier la Courroie élastique, consulter les Fig. 4.17 - 4.18..

Comment procéder au remplacement

Placer le manche en position d'utilisation et retourner l'aspirateur à l'envers.

4.17 Retirer les quatre vis à l'aide d'un tournevis à pointe cruciforme, comme il est illustré sur la figure. 4.18 Soulever la plaque inférieure (A).

4.19 Retirer le rouleau-brosse agitateur et la courroie usée, puis la jeter.

4.20 Disposer le lettrage de la courroie à l'extérieur, comme il est illustré sur la figure, puis placer la courroie dans le guidecourroie sur le rouleau-brosse agitateur. Si le rouleau-brosse agitateur se déplace pendant la remise en place de la courroie, le remplacer comme il est illustré. Saisir le rouleau-brosse agitateur fermement et le mettre en place, en faisant d'abord glisser l'extrémité opposée à la courroie dans la fente rectangulaire sur le côté de l'aspirateur. Tirer sur l'autre extrémité du rouleau-brosse agitateur pour la mettre en place.

4.21 Replacer la plaque inférieure en alignant les trous des vis, puis revisser les 4 vis, comme il est illustré sur la figure.

LUBRIFICATION :

Le moteur et le rouleau-brosse sont équipés de paliers suffisamment lubrifiés pour toute leur durée de vie. Toute lubrification supplémentaire pourrait causer des dommages. Ne pas ajouter de lubrifiant au moteur ou au rouleau-brosse.

ACCESSOIRE PORTATIF

ELECTRIQUE* : Comment le nettoyer

(Les accessoires varient selon les modèles)

▲ MISE EN GARDE ▲

Pour réduire les risques de blessures causées par des pièces en mouvement, débrancher l'appareil avant d'en effectuer l'entretien.

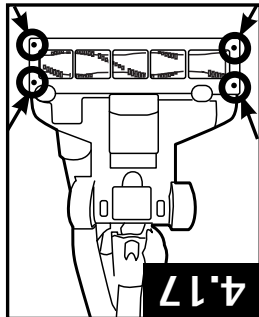

4.17

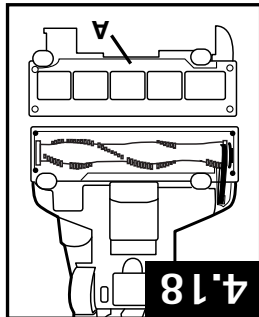

4.18

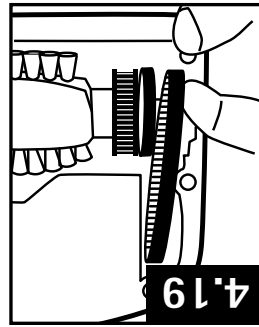

4.19

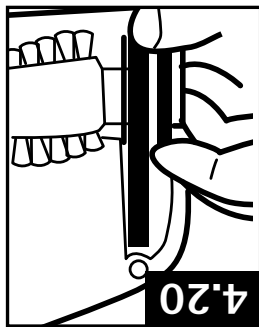

4.20

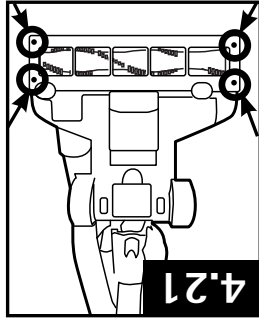

4.21

Courroie: Quoi acheter
N'utiliser que des courroies HOVERMD authentiques avec votre aspirateur. Au moment d'acheter une nouvelle courroie, demander une Courroie élastique HOVERMD, numéro de pièce No. 562535001.

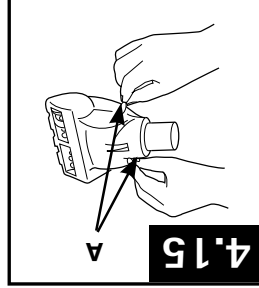

4.15

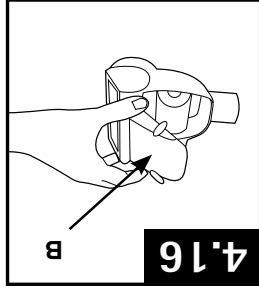

4.16

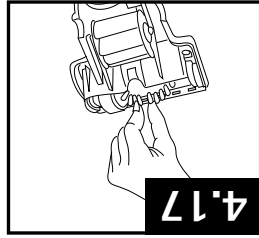

4.17

4.15 Tourner l'appareil à l'envers.

Faire tourner les languettes (A) de chaque côté de l'appareil.

4.16 Retirer la plaque inférieure (B).

4.17 Retirer les débris/poils du rouleau-brosse.

Replacer la plaque inférieure, et faire tourner les languettes pour les rouler dans la bonne position.

*Offert avec certains modèles seulement.

BELT

⚠ CAUTION ⚠

To reduce the risk of injury from moving parts - Unplug before servicing.

The belt is located under the bottom plate of the vacuum and should be checked from time to time to be sure it is in good condition.

When To Replace

Replace belt if it is damaged, cut or broken. To check the damaged belt, refer to Fig. 4.17 - 4.18.

How To Replace

Place handle in the operating position and turn the cleaner over so the bottom side is up.

4.17 Remove the 4 screws as shown with a Phillips screwdriver.

4.18 Lift off bottom plate (A).

4.19 Remove agitator brushroll and used belt. Discard used belt.

4.20 With the lettering on the outside of the belt and positioned as shown place belt in belt guide on the agitator. Should the agitator become dislodged while replacing the belt, reposition it as shown. Grasp agitator firmly and fit it into position by first sliding end opposite of belt into the rectangular slot on side of cleaner. Pull other side of agitator into place. Turn the agitator making sure the belt is not pinched between agitator and agitator shield.

4.21 Place the bottom plate aligning the screw holes and install the 4 screws as shown.

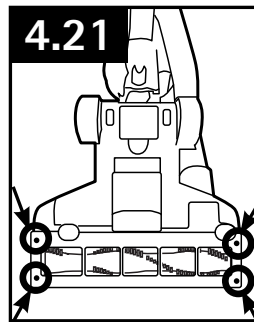
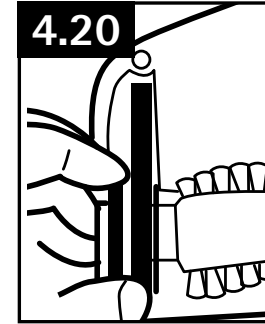
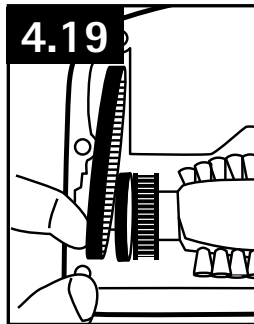
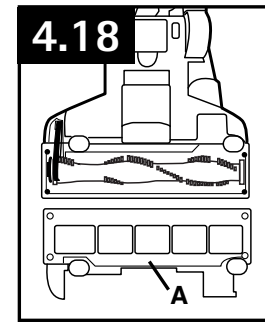
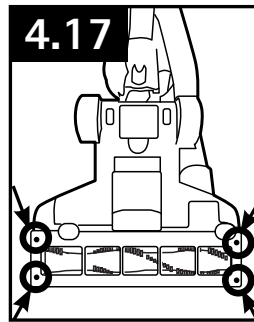

Belt: What to Buy

Use only genuine HOOVER® belts with your vacuum. When purchasing a new belt, ask for Belt - HOOVER® part No. 562535001.

LUBRICATION:

The motor and brushroll are equipped with bearings which contain sufficient lubrication for their lifetime. The addition of lubricant could cause damage. Do not add lubricant to motor or brushroll.

AIR-POWERED HAND TOOL*:

How to Clean

(Tool varies per model)

⚠ CAUTION ⚠

To reduce the risk of injury from moving parts - Unplug before servicing.

4.15 Turn tool so bottom faces up. Rotate the latches (A) on either side of tool.

4.16 Remove bottom plate (B).

4.17 Remove any debris and/or hair from brushroll. Replace bottom plate by aligning tabs along front edge of tool. Rotate latches back into locked position.

*Available on select models only

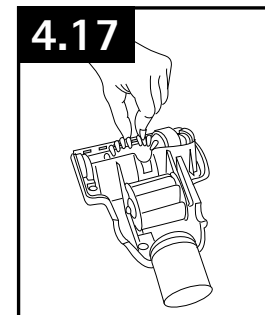
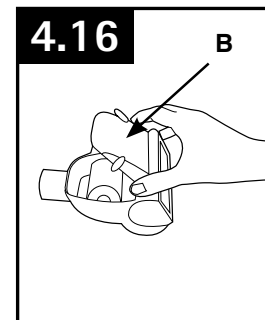
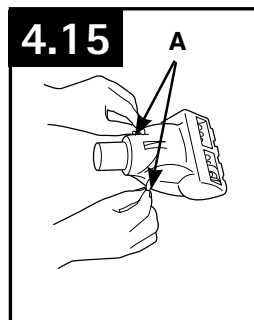

5. TROUBLESHOOTING

If a minor problem occurs, it usually can be solved quite easily when the cause is found by using the checklist below.

Any other servicing should be done by an authorized service representative.

If appliance is not working as it should, has been dropped, damaged, left outdoors, or dropped into water, return it to a service center prior to continuing use.

⚠ WARNING ⚠

To reduce the risk of personal injury - Unplug before cleaning or servicing.

PROBLEM	POSSIBLE CAUSE	POSSIBLE SOLUTION
Vacuum won't run	1. Power cord not firmly plugged into outlet.	1. Plug unit in firmly.
	2. No voltage in wall plug.	2. Check fuse or breaker in home.
	3. Blown fuse or tripped breaker.	3. Check fuse or breaker in home. Replace fuse/reset breaker in home.
	4. Thermal Protector activated.	4. Unplug and allow vacuum to cool for 30min. (This will reset the thermal protector)
	5. Automatic brushroll shut-off engaged	5. Press brushroll ON/OFF switch twice.
Vacuum won't pick up or Low suction	1. Dirt Cup full and/ or clogged.	1. Empty dirt cup - Pg.10.
	2. Brushroll and/ or hose clogged.	2. Check hose. Check brushroll - Pg.7-12.
	3. Rinsable filter and/ or filter made with HEPA media is dirty.	3. Clean rinsable filter and or filter made with HEPA media - Pg.10-11.
	4. Automatic brushroll shut-off engaged.	4. Press brushroll ON/OFF switch twice.
	5. Broken or worn belt.	5. Replace belt - Pg.13.
Dust escaping from vacuum	1. Dirt cup full.	1. Empty dirt cup - Pg. 10.
	2. Dirt cup not installed correctly.	2. Review dirt cup removal & replacement - Pg. 10.
	3. Hose not installed correctly.	3. Review hose installation - Pg. 7-8.
	4. Rinsable and/ or filter made with HEPA media not installed completely or missing.	4. Review filter removal and cleaning - Pg. 10-11.
Air-Powered Hand Tool* brushroll won't turn	1. Too much pressure being applied to tool.	1. Continue using tool applying light pressure.
	2. Blockage.	2. Remove blockage.
	3. Low vacuum suction.	3. Check items under "Vacuum won't pick up or Low suction."
Brushroll will not turn	1. Brushroll switch is off	1. Press the brushroll on/off switch - pg 12
	2. Brushroll is clogged.	2. Clear/ remove debris from brushroll - pg 12-13
	3. Brushroll does not work.	3. Unplug unit, wait 30 minutes - pg 4
Smoky/burning smell detected	1. Belt broken or stretched.	1. Replace brushroll belt - Pg. 12-13.
	2. Brushroll is clogged.	2. Clear/ remove debris from brushroll - Pg. 12-13.

*Available on select models only

5. DÉPANNAGE

Si un problème mineur survient, il est habituellement possible de le résoudre facilement si la cause est déterminée à l'aide de la liste ci-dessous.
Toute autre tâche d'entretien doit être confiée à un représentant de service autorisé.
Si l'aspirateur ne fonctionne pas adéquatement, s'il est tombé, a été endommagé, a été laissé à l'extérieur ou est tombé dans l'eau, l'expédier à un centre de réparation pour qu'il soit vérifié.

AVERTISSEMENT ▲
Pour réduire le risque de se blesser, débrancher l'aspirateur avant le service.

PROBLÈME	CAUSE POSSIBLE	SOLUTION POSSIBLE
L'appareil ne fonctionne pas	1. Le cordon d'alimentation n'est pas fermement branché dans la prise. 2. No hay tensión en el enchufe de la pared. 3. Fusible grille/disjoncteur déclenché. 4. Protecteur thermique activé.	1. Bien enfoncer la fiche mâle dans la prise de courant. 2. Vérifier que le fusible ou le disjoncteur de su hogar. 3. Remplacer le fusible/réenclencher le disjoncteur. 4. Débrancher et laisser l'aspirateur refroidir pendant 30 minutes (cela réinitialisera le protecteur thermique). 5. Appuyer deux fois sur l'interrupteur MARCHE/ARRÊT. Pour éteindre le rouleau-brosse, appuyer de nouveau sur l'interrupteur.
L'aspirateur n'aspire pas ou faible puissance de succion	1. Le vide-pousière est plein ou obstrué. 2. Le rouleau-brosse et/ou le tuyau est obstrué. 3. Le filtre lavable et/ou le filtre HEPA posé d'une substance filtrante HEPA est sale. 4. Le dispositif d'arrêt automatique du rouleau-brosse est activé. 5. La courroie est usée ou brisée.	1. Vidier le vide-pousière – page 10. 2. Vérifier le tuyau. Vérifier le rouleau-brosse. 3. Nettoyer le filtre lavable et/ou le filtre HEPA posé d'une substance filtrante HEPA. 4. Actionnez deux fois le commutateur MARCHE/ARRÊT du rouleau-brosse. 5. Remplacer la courroie. - Pg. 13.
De la poussière s'échappe de l'aspirateur	1. Godet à poussière plein. 2. Le vide-pousière n'est pas installé correctement. 3. Le tuyau n'est pas installé correctement. 4. Le filtre lavable et/ou le filtre HEPA posé d'une substance filtrante HEPA n'est pas entièrement installé ou manquant.	1. Revoir l'enlèvement et la réinstallation du godet à poussière - Pg. 10. 2. Passer en revue la façon de retirer et de remettre le vide-pousière – page 10. 3. Revoir les instructions d'installation du tuyau – page 7-8. 4. Relisez les instructions de retrait et de nettoyage du filtre – page 10-11.
Le rouleau-brosse de l'accessoire* portatif ne tourne pas	1. Trop de pression est appliquée à l'appareil. 2. Obstruction. 3. Faible succion de l'aspirateur.	1. Continuer d'utiliser l'accessoire en appliquant une faible pression. 2. Dégager l'obstruction. 3. Vérifier les éléments sous « L'aspirateur n'aspire pas ou n'exerce qu'une faible succion ».
Le rouleau-brosse refuse de fonctionner	1. L'interrupteur du rouleau-brosse est à la position arrêt. 2. Le rouleau-brosse est obstrué. 3. Le rouleau-brosse ne fonctionne pas.	1. Appuyer sur l'interrupteur marche/arrêt du rouleau-brosse - p. 12. 2. Éliminer ou retirer les débris présents sur le rouleau-brosse - p. 12-13. 3. Débrancher l'appareil et attendre 30 minutes. - pg 4
De la fumée ou une odeur de brûlé se dégage	1. Courroie brisée ou étirée. 2. Le rouleau-brosse est obstrué.	1. Remplacer la courroie du rouleau-brosse – page 12-13. 2. Retirer/éliminer les débris du rouleau-brosse – page 12-13.

*Offert avec certains modèles seulement.

! Si vous avez besoin d'autres renseignements : Pour parler avec un représentant du service à la clientèle, composer le 1-800-944-9200 du lun. au ven. de 8 h à 17 h (HNE). Au Canada, communiquer avec Hoover^{MD} Canada, à Toronto : 755, Progress Ave, Scarborough (ON), M1H 2W7; OU à Edmonton : 18129-111 Ave, Edmonton (AB) T5W 2P2. Téléphone : 1-800-944-9200, du lun. au ven. de 8 h à 17 h (HNE). Toujours identifier l'aspirateur par le numéro du modèle et le code de fabrication lorsque vous demandez des informations ou que vous commandez des pièces de rechange. (Le numéro de modèle figure au bas de l'appareil.)

Pour obtenir du service autorisé Hoover^{MD} et des pièces Hoover^{MD} d'origine, trouver l'atelier de service garanti autorisé (dépôt) le plus près de chez vous. Pour ce faire :

- Consulter les Pages jaunes à la rubrique « Aspirateurs domestiques ». OU
- Visiter notre site Web www.hoover.com (aux États-Unis) ou www.hoover.ca (au Canada). Cliquer sur le lien « Service à la clientèle » pour connaître l'adresse du Centre de service le plus près de chez vous.
- Composer le 1-800-944-9200 pour écouter un message indiquant les adresses des Centres de service autorisés. Prière de ne pas envoyer votre aspirateur à Hoover^{MD}, Inc. à Glenwillow, en Ohio, pour qu'il soit réparé. Cela n'entraînera que des délais supplémentaires.

6. SERVICE

L'aspirateur est doté d'un protecteur thermique interne pour le protéger contre la surchauffe. Lorsque le protecteur thermique est activé, l'aspirateur s'arrête. Si cela se produit, procéder comme suit :

1. Éteindre l'aspirateur et le débrancher.
2. Vider le videpoussière.
3. Inspecter l'entrée de la buse, le connecteur à l'extrémité du tuyau, le tuyau, l'entrée du vide-poussière, le filtre cyclonique, le filtre lavable et le filtre HEPA pour repérer une obstruction. Dégager les obstructions au besoin.

Lorsque l'appareil est débranché et que le moteur a refroidi 30 minutes, le protecteur thermique se désactive et l'appareil peut de nouveau être utilisé.

Si le protecteur thermique est encore activé après avoir suivi les étapes ci-dessus, il se peut que l'aspirateur ait besoin d'entretien.



⚠ NOTICE ⚠

A Thermal Protector has been designed into your cleaner to protect it from overheating. When the thermal protector activates the cleaner will stop running.

If this happens proceed as follows:

1. Turn cleaner OFF and unplug it from the electrical outlet.
2. Empty dirt cup.
3. Inspect the nozzle inlet, hose connector, hose, dirt cup inlet, cyclonic filter, rinsable filter, and HEPA filter for any obstructions. Clear obstructions if present.

When cleaner is unplugged and motor has cooled for 30 minutes, the thermal protector will deactivate and cleaning may continue.

If the thermal protector continues to activate after following the above steps, your cleaner needs servicing.

6. SERVICE

To obtain approved Hoover® service and genuine Hoover® parts, locate the nearest Authorized Hoover® Warranty Service Dealer (Depot) by:

- Checking the Yellow Pages under “Vacuum Cleaners” or “Household”.
- Visit our website at hoover.com (U.S. Customers) or hoover.ca (Canadian customers).
Follow the service center link to find the service outlet nearest you.
- For an automated referral of authorized service outlet locations call 1-800-944-9200.

Do not send your vacuum to Hoover®, Inc., Company in Glenwillow for service. This will only result in delay.

If you need further assistance:

To speak with a customer service representative call 1-800-944-9200; Mon-Fri 8am-7pm EST. In Canada, contact Hoover® Canada, Toronto: 755 Progress Ave., Scarborough, ON M1H 2W7 OR Hoover® Canada, Edmonton: 18129-111 Ave., Edmonton, AB T5W 2P2, Phone: 1-800-944-9200, Mon-Fri 8am-7pm EST. Always identify your vacuum by the complete model number when requesting information or ordering parts. (The model number appears on the bottom of the vacuum.)

Please do not return this product to the store.

7. WARRANTY

LIMITED FIVE YEAR WARRANTY

(Domestic Use)

WHAT THIS WARRANTY COVERS

When used and maintained in normal household use and in accordance with the Owner's Manual, your HOOVER® product is warranted against original defects in material and workmanship for a full five year from date of purchase (the "Warranty Period"). During the Warranty Period, Hoover® will provide labor and parts, at no cost to you, to correct any such defect in products purchased in the United States, U.S. Military Exchanges and Canada.

HOW TO MAKE A WARRANTY CLAIM

If this product is not as warranted, take or send the product to either a Hoover® Sales and Service Center or Hoover® Authorized Warranty Service Dealer along with proof of purchase. For an automated referral to authorized service outlets in the U.S.A., phone: 1-800-944-9200 OR visit Hoover® online at www.hoover.com. For additional assistance or information concerning this Warranty or the availability of warranty service outlets, phone the Hoover® Consumer Response Center, Phone 1-800-944-9200, Mon-Fri 8am-7pm EST. In Canada, contact Hoover® Canada, Carson Building, 100 Carson St., Etobicoke, Ontario M8W 3R9, Phone: 1-800-944-9200, Mon-Fri 8am-7pm EST.

WHAT THIS WARRANTY DOES NOT COVER

This Warranty does not cover: use of the product in a commercial operation (such as maid, janitorial and equipment rental services), brushroll, belt, improper maintenance of the product, damage due to misuse, acts of God, nature, vandalism or other acts beyond the control of Hoover®, owner's acts or omissions, use outside the country in which the product was initially purchased and resales of the product by the original owner. This warranty does not cover pick up, delivery,

transportation or house calls. However, if you mail your product to a Hoover® Sales and Service Center for warranty service, cost of shipping will be paid one way.

This warranty does not apply to products purchased outside the United States, including its territories and possessions, outside a U.S. Military Exchange and outside of Canada. This warranty does not cover products purchased from a party that is not an authorized retailer, dealer, or distributor of Hoover® products.

OTHER IMPORTANT TERMS

This Warranty is not transferable and may not be assigned. This Warranty shall be governed and construed under the laws of the state of Ohio. The Warranty Period will not be extended by any replacement or repair performed under this Warranty.

THIS WARRANTY IS THE EXCLUSIVE WARRANTY AND REMEDY PROVIDED BY HOOVER®. ALL OTHER WARRANTIES, EXPRESSED OR IMPLIED, INCLUDING WARRANTIES OF MERCHANTABILITY OR FITNESS FOR PARTICULAR PURPOSE, ARE DISCLAIMED. IN NO EVENT WILL HOOVER BE LIABLE FOR ANY SPECIAL, INDIRECT, INCIDENTAL OR CONSEQUENTIAL DAMAGES OF ANY KIND OR NATURE TO OWNER OR ANY PARTY CLAIMING THROUGH OWNER, WHETHER BASED IN CONTRACT, NEGLIGENCE, TORT OR STRICT PRODUCTS LIABILITY OR ARISING FROM ANY CAUSE WHATSOEVER. Some states do not allow the exclusion of consequential damages, so the above exclusion may not apply to you. This warranty gives you specific rights; you may also have others that vary from state to state.

7. GARANTIE

GARANTIE LIMITÉE DE CINQ ANS

(Usage domestique)

revendu par son propriétaire original. La présente garantie ne couvre pas le ramassage, la livraison, le transport ou la réparation à domicile du produit. Cette garantie ne s'applique pas aux produits achetés : hors des États-Unis (ce qui comprend ses territoires et possessions); hors du Programme d'échanges millitaires américain; hors du Canada. Cette garantie ne couvre pas les produits achetés chez un tiers autre qu'un détaillant, marchand ou distributeur autorisé de produits Hoover^{MD}.

AUTRES CONDITIONS IMPORTANTES

La présente garantie n'est pas transférable et ne peut pas être cédée. La présente garantie sera régie et interprétée selon les lois de l'État de l'Ohio. La Période de garantie ne peut pas être prolongée par quelque réparation ou remplacement que ce soit exécuté en vertu de la présente garantie.

LA PRÉSENTE GARANTIE EST L'UNIQUE GARANTIE ET RECOURS FOURNIS PAR HOOVER^{MD}. HOOVER^{MD} DÉCLINE TOUTE RESPONSABILITÉ QUANT À TOUTES LES AUTRES GARANTIES EXPRESSES OU TACITES, Y COMPRIS LES GARANTIES LIÉES À LA QUALITÉ MARCHANDE OU À LA COMPATIBILITÉ DU PRODUIT POUR UN USAGE PARTICULIER. HOOVER^{MD} NE POURRA EN AUCUN CAS ÊTRE TENUE RESPONSABLE DE TOUTS DOMMAGES-INDIRECTS, ACCESSOIRES OU CONSÉCUTIFS DE QUELQUE NATURE QUE CE SOIT SUBIS PAR LE PROPRIÉTAIRE DU PRODUIT OU PAR TOUTE PARTIE RÉCLAMANT PAR L'INTERMÉDIAIRE DU PROPRIÉTAIRE, QU'ILS RELÈVENT DU DROIT DES CONTRATS, DE LA NÉGLIGENCE, DE LA RESPONSABILITÉ CIVILE DÉLICTEUELLE OU DE LA RESPONSABILITÉ STRICTE DU FAIT DES PRODUITS, OU QU'ILS DÉCOULENT DE QUELQUE CAUSE QUE CE SOIT. Certains États ne permettent pas l'exclusion des dommages consécutifs; par conséquent, l'exclusion précédente pourrait ne pas être applicable dans votre cas. La présente garantie vous donne des droits spécifiques; vous pouvez également avoir d'autres droits, qui varient d'un État à l'autre.

ÉLÉMENTS COUVERTS PAR LA PRÉSENTE

GARANTIE

Votre produit HOOVER^{MD} est garanti pour des conditions normales d'utilisation et d'entretien domestiques, comme il est stipulé dans le Guide de l'utilisateur, contre les défauts de matériaux et de fabrication pour une période complète de cinq ans à compter de la date d'achat (la « Période de garantie »). Pendant la Période de garantie, Hoover^{MD} fournira, sans frais supplémentaires, les pièces et la main-d'œuvre nécessaires à la remise en bon état de fonctionnement de tout produit acheté aux États-Unis, au Canada ou par l'intermédiaire du Programme d'échanges millitaires américain.

COMMENT PRÉSENTER UNE RÉCLAMATION AU TITRE DE LA GARANTIE

Si ce produit ne fonctionne pas comme annoncé, l'apporter à un atelier de service garanti autorisé Hoover, accompagné de la preuve d'achat. Pour accéder à un service d'aide automatique donnant la liste des centres de service autorisés, composer le 1 800 944-9200 OU visiter Hoover^{MD} sur Internet à hoover.com (clients aux États-Unis) ou à hoover.ca (clients au Canada). Pour de plus amples renseignements ou pour toute question sur la présente garantie ou sur l'emplacement des différents centres de service garanti, téléphoner au 1-800-944-9200, du lun. au ven. de 8 h à 19 h (HNE). Au Canada, communiquer avec Hoover Canada à Toronto : 755 Progress Ave Scarborough, ON M1H 2W7 OU avec Hoover Canada à Edmonton : 18129-111 Ave Edmonton, AB T5W 2P2; téléphone : 1-800-944-9200, du lun. au ven. de 8 h à 19 h (HNE).

ÉLÉMENTS NON COUVERTS PAR LA PRÉSENTE GARANTIE

La présente garantie ne couvre pas : toute utilisation commerciale du produit (p. ex., utilisation dans le cadre de services ménagers, de congélation ou de location de matériel); Rouleau brossé, Courroie; l'entretien inadéquat du produit; les dommages liés à une utilisation inadéquate, à des cas fortuits ou catastrophes naturelles, au vandalisme, à tout autre acte hors du contrôle de Hoover^{MD} ou à tout acte ou négligence de la part du propriétaire du produit; toute utilisation dans un pays autre que celui où le produit a été acheté initialement, et tout produit

7. GARANTÍA

GARANTÍA LIMITADA DE CINCO AÑOS

(Para uso doméstico)

QUÉ CUBRE ESTA GARANTÍA

Siempre que el uso y el mantenimiento de su producto HOOVER® se realicen en condiciones de uso doméstico normales y según el Manual del usuario, el producto estará garantizado contra defectos originales en el material y la fabricación durante de cinco años completos desde la fecha de compra (el "Período de Garantía"). Durante el Período de Garantía, Hoover® le proporcionará gratuitamente, como se describe en esta garantía, la mano de obra y las piezas necesarias para corregir cualquier defecto en los productos comprados en los Estados Unidos, en una tienda situada en una base militar de los EE. UU. y en Canadá.

CÓMO HACER UN RECLAMO EN VIRTUD DE LA GARANTÍA

Si este producto no se ajusta a las condiciones garantizadas, llévelo a un Concesionario autorizado de servicio de garantía de Hoover® junto con el comprobante de compra. Para que le informen de manera automática la ubicación de los centros autorizados de servicio, llame al: 1-800-944-9200 o visite Hoover® en Internet, en hoover.com. (clientes estadounidenses) o hoover.ca (clientes canadienses). Si necesita asistencia adicional o información sobre esta Garantía o la disponibilidad de los centros de servicio de garantía, llame al 1-800-944-9200, de lunes a viernes, de 8 a.m. a 7 p.m., hora del Este. En Canadá, comuníquese con Hoover Canada, Toronto: 755 Progress Ave Scarborough, ON M1H 2W7 O Hoover Canada, Edmonton: 18129-111 Ave Edmonton, AB T5W 2P2, teléfono: 1-800-944-9200, de lunes a viernes, de 8 a.m. a 7 p.m., hora del Este.

QUÉ NO CUBRE ESTA GARANTÍA

Esta garantía no cubre: el uso del producto con cualquier fin comercial (como servicios de limpieza, mantenimiento y de alquiler de equipos), el mantenimiento inadecuado del producto, los daños provocados por el uso indebido, caso fortuito, hechos de la naturaleza, vandalismo u otros actos que excedan del control de Hoover®, acciones u omisiones del propietario, uso fuera

del país en que el producto fue comprado inicialmente y reventa del producto por parte del propietario original. Esta garantía no cubre el retiro del producto, la entrega, el transporte ni las visitas a domicilio.

Esta garantía no se aplica a los productos comprados fuera de los Estados Unidos, incluidos sus territorios y posesiones, fuera de una tienda situada en una base militar de los EE. UU. ni fuera de Canadá. Esta garantía no cubre los productos comprados a una parte que no sea un minorista, concesionario o distribuidor autorizados de los productos de Hoover®.

OTROS TÉRMINOS IMPORTANTES

Esta Garantía no es transferible ni puede cederse. Esta Garantía se regirá e interpretará de conformidad con las leyes del estado de Ohio. El Período de Garantía no se prorrogará en función de ningún reemplazo o reparación realizados en virtud de esta Garantía.

ESTA GARANTÍA ES LA ÚNICA GARANTÍA Y EL ÚNICO RECURSO QUE HOOVER® PROPORCIONA. TODAS LAS DEMÁS GARANTÍAS, EXPRESAS O IMPLÍCITAS, INCLUIDAS LAS GARANTÍAS DE COMERCIALIZACIÓN O APTITUD PARA UN FIN PARTICULAR, QUEDAN EXCLUIDAS. HOOVER NO SERÁ RESPONSABLE EN NINGÚN CASO POR NINGÚN DAÑO ESPECIAL, INDIRECTO, INCIDENTAL O MEDIATO DE NINGÚN TIPO O NATURALEZA CON RESPECTO AL PROPIETARIO O A CUALQUIER PARTE QUE REALICE UN RECLAMO A TRAVÉS DEL PROPIETARIO, YA SEA QUE SE BASE EN RESPONSABILIDAD CONTRACTUAL, NEGLIGENCIA, RESPONSABILIDAD EXTRA CONTRACTUAL O RESPONSABILIDAD CIVIL OBJETIVA POR LOS PRODUCTOS, O EMERGENTE DE CUALQUIER OTRA CAUSA. Algunos estados no permiten la exclusión de los daños mediatos, por lo cual es posible que la exclusión mencionada no se aplique en su caso. Esta garantía le otorga derechos específicos; es posible que, además, tenga otros derechos que varían de un estado a otro.

MANUAL DEL PROPIETARIO

Instrucciones de Funcionamiento y Servicio



www.hoover.com

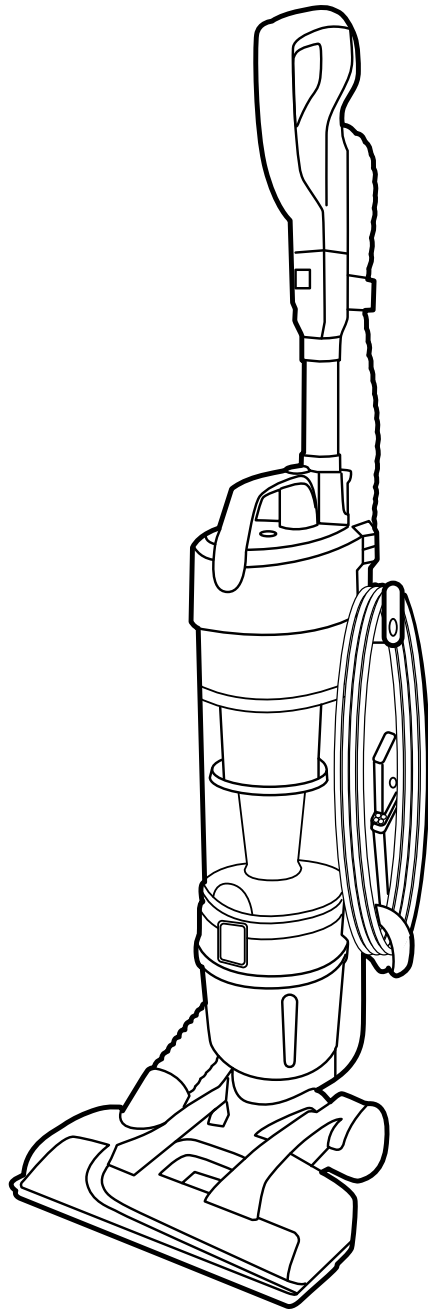

IMPORTANTE: LEA ATENTAMENTE ANTES DE ENSAMBLAR Y USAR.

¿Tiene alguna pregunta o inquietud? Para obtener asistencia, llame al Servicio de atención al cliente al 1-800 944 9200, de lunes a viernes, de 8 a.m. a 7 p.m., hora del ESTE.

POR FAVOR, NO DEVUELVA ESTE PRODUCTO A LA TIENDA.

**ESTA ASPIRADORA PARA ALFOMBRAS ESTÁ DISEÑADA
PARA USO DOMÉSTICO.
EL USO COMERCIAL DE ESTE PRODUCTO ANULA LA GARANTÍA.**

©2012 Techtronic Floor Care Technology Limited. Todos los derechos reservados. #961151058 ID 105921-R1

Gracias por haber elegido un producto HOOVER®.

Anote los números completos de Código de fabricación en los espacios provistos.

MODELO _____

CÓDIGO DE FABRICACIÓN _____

Consejo: Adjunte su recibo de compra a este Manual del propietario. Para obtener el servicio de garantía de su producto HOOVER® puede requerirse la verificación de la fecha de compra.

Inscriba su producto en línea en Hoover.com, o llame al 1-800-944-9200 si prefiere hacerlo por teléfono.



www.hoover.com
1-800-944-9200
(USA and Canada)



X XXXXX XXXXX X



Techtronic Floor Care Technology Limited
VACUUM CLEANER/ ASPIRATEUR/ASPIRADORA
MODEL/MODELE/MODELO XXXXXXXX
MFG. CODE XXXX
120 v. 60Hz. 7.0 A
SERIES/SERIE/SERIE XXXXX
HOUSEHOLD TYPE/TIPE MENAGER/TIPO DOMESTICO
Distributed by HOOVER, Inc. Glenwillow OH 44139
Made in China



CÓDIGO DE FABRICACIÓN
(Etiqueta ubicada en la parte inferior del aspirador.)

ÍNDICE

Salvaguardias importantes.....	E3
Ensamblado de la aspiradora	E5
Contenido de la caja	E5
Colocación Del Mango.....	E5
Conexión del contenedor para polvo	E5
Ubicación de los accesorios	E5
Cómo usar la aspiradora	E6
Descripción de la aspiradora	E6
Interruptor de encender/apagar (ON/OFF)	E6
Para transportar la aspiradora	E6
Cómo guardar el cordón	E6
Posiciones del mango.....	E7
Usos para la manguera y accesorios	E7
Modo manguera.....	E7
Agarraderas	E8
Seleccione el accesorio apropiado	E8
Limpieza de escaleras	E9
Cómo limpiar los accesorios.....	E9
Mantenimiento	E10
Depósito para polvo	E10
Los Filtros	E10-11
Rodillo de cepillos.....	E12
Correa.....	E13
Accesorio de mano turboaccionado*	E13
Solución de problemas.....	E14
Servicio	E15
Garantía.....	E16

Si necesita ayuda:

Visite nuestro sitio web en www.hoover.com. Haga clic en el enlace que permite localizar los vendedores autorizados hoover para encontrar el vendedor más cercano, o marque el 1-800-944-9200 para escuchar un mensaje indicando la dirección de los vendedores autorizados Hoover® (sólo en ee. Uu.) O para hablar con un representante de atención al cliente (de 8 am a 7 pm, hora estándar del este, de lunes a viernes).

POR FAVOR, NO DEVUELVA ESTE PRODUCTO A LA TIENDA.

AVISO

Su aspiradora tiene incorporado un protector térmico para impedir el sobrecalentamiento. Cuando se activa el protector térmico, la aspiradora deja de funcionar.

Si esto sucede, proceda de la siguiente manera:

1. Apague la aspiradora y desenchúfela de la toma de corriente eléctrica.
2. Vacíe el contenedor para polvo.
3. Inspeccione la entrada de la boquilla, el conector de la manguera, la manguera, la entrada del contenedor para polvo, el filtro ciclónico, el filtro enjuagable y el filtro HEPA para asegurarse de que no hay obstrucciones. Si hay obstrucciones, elimínelas.

Cuando la aspiradora está desenchufada y se deja enfriar el motor durante 30 minutos, el protector térmico se desactiva, y se puede continuar pasando la aspiradora.

Si el protector térmico sigue activándose después de efectuar los pasos anteriores, es posible que su aspiradora necesite mantenimiento.

6. SERVICIO

Para obtener un servicio aprobado de Hoover® y piezas genuinas de Hoover®, encuentre el Concesionario autorizado de servicio de garantía de Hoover® (depositario) más cercano:

- Consultando las Páginas amarillas en la sección “Aspiradoras – uso” doméstico.
- Visite nuestro sitio web en hoover.com (clientes estadounidenses) o hoover.ca (clientes canadienses). Siga el enlace del centro de servicio para encontrar el centro de servicio más cercano.
- Para que le informen de manera automática la ubicación de los centros autorizados de servicio, llame al 1-800-944-9200. No envíe su aspiradora a Hoover®, Inc., Company en Glenwillow para realizar el servicio. Esto sólo provocará demoras.

Si necesita recibir más ayuda:

Para hablar con un representante de atención al cliente, llame al 1-800-944-9200; de lunes a viernes, de 8 a.m. a 7 p.m., hora del Este. En Canadá, comuníquese con Hoover® Canada, Toronto: 755 Progress Ave., Scarborough, ON M1H 2W7 O Hoover® Canada, Edmonton: 18129-111 Ave., Edmonton, AB T5W 2P2, Teléfono: 1-800-944-9200, de lunes a viernes, de 8 a.m. a 7 p.m., hora del Este. Siempre identifique su aspiradora por el número de modelo completo al solicitar información o realizar pedidos de piezas. (El número de modelo aparece en la parte inferior de la aspiradora).

No devuelva este producto a la tienda.

5. SOLUCIÓN DE PROBLEMAS

Si ocurre un problema menor, generalmente puede resolverse con bastante facilidad cuando se halla la causa, usando esta lista de verificación.

Cualquier otra tarea de mantenimiento debe ser realizada por un representante de mantenimiento autorizado.

Si el electrodoméstico no está funcionando como debería, se ha dejado caer, se ha dañado, se ha dejado a la intemperie, o ha caído dentro del agua, devuélvalo a un centro de servicio antes de continuar con el uso.

⚠ ADVERTENCIA ⚠

Para reducir el riesgo de lesiones personales, desconecte antes de dar servicio.

PROBLEMA	CAUSA POSIBLE	SOLUCIÓN POSIBLE
La aspiradora no funciona	<ol style="list-style-type: none"> 1. No está bien enchufada. 2. La prise de courant n'est pas sous tension. 3. Fusible quemado o se disparó el disyuntor. 4. Protector térmico activado. 5. Apagado automático del rodillo de cepillos activado. 	<ol style="list-style-type: none"> 1. Enchúfela bien. 2. Verifique el fusible o el disyuntor de su hogar. 3. Revise el fusible o el disyuntor. 4. Desenchufe y deje que la aspiradora se enfríe durante 30 min. (Esto reajustará el protector térmico) 5. Para reajustar el rodillo de cepillos, Para encender el rodillo de cepillos, empuje una vez el interruptor para encender/apagar. Para apagar el rodillo de cepillos, empuje el interruptor nuevamente.
La aspiradora no aspira o Baja succión	<ol style="list-style-type: none"> 1. El contenedor para polvo está lleno y/o tapado. 2. Rodillo de cepillos y/o manguera tapados. 3. El filtro enjuagable y/o el filtro hecho con material HEPA están sucios. 4. Apagado automático del rodillo de cepillos activado. 5. La correa está desgastada o rota. 	<ol style="list-style-type: none"> 1. Vacíe el contenedor para polvo - Pg.10. 2. Verificar la manguera Verificar el rodillo de cepillos - Pg.7-12. 3. Limpie el filtro enjuagable y/o el filtro hecho con material HEPA. - Pg.10-11. 4. Presione el interruptor ON/OFF del rodillo de cepillos dos veces. 5. Reemplace la correa - Pg.13.
Polvo que se escapa de vacío	<ol style="list-style-type: none"> 1. El recipiente de polvo está lleno. 2. El contenedor para polvo no está instalado correctamente. 3. La manguera no está instalada correctamente. 4. El filtro enjuagable y/o el filtro hecho con material HEPA no están instalados completamente o no se encuentran. 	<ol style="list-style-type: none"> 1. Vacíe el recipiente de polvo - Pág. E10. 2. Revise la sección Cómo retirar y volver a colocar el contenedor para polvo - Pág. E9. 3. Revise la sección Instalación de la manguera - Pág. E7-E8. 4. Revise la sección Cómo retirar y limpiar el filtro - Pág. E10-E11.
El rodillo de cepillos del accesorio de mano turboaccionado* no gira	<ol style="list-style-type: none"> 1. Se está aplicando demasiada presión al accesorio. 2. Obstrucción. 3. Baja succión de la aspiradora. 	<ol style="list-style-type: none"> 1. Continúe usando el accesorio aplicando una presión leve. 2. Elimine la obstrucción. 3. Revise los puntos que se encuentran en la sección "La aspiradora no aspira o Baja succión".
Los cepillos no giran.	<ol style="list-style-type: none"> 1. El interruptor del rodillo de cepillos está apagado. 2. El rodillo de cepillos está tapado. 3. El rodillo de cepillos no funciona. 	<ol style="list-style-type: none"> 1. Presione el interruptor para encender/apagar el rodillo de cepillos - pág. 12. 2. Elimine/retire los residuos del rodillo de cepillos - pág. 11. 3. Desenchufe la unidad y espere 30 minutos. - pg 4
Se detecta un olor a humo/quemado	<ol style="list-style-type: none"> 1. Correa rota o estirada. 2. El rodillo de cepillos está tapado. 	<ol style="list-style-type: none"> 1. Reemplace la correa del rodillo de cepillos - Pág. E12. 2. Elimine/retire los residuos del rodillo de cepillos - Pág. E11.

*Disponible sólo en algunos modelos

¡SALVAGUARDIAS IMPORTANTES!

¡GUARDE ESTAS INSTRUCCIONES!

Al usar un aparato eléctrico, observe siempre las precauciones básicas, incluyendo las siguientes:

LEA TODAS LAS INSTRUCCIONES ANTES DE USAR ESTE APARATO

ADVERTENCIA: PARA REDUCIR EL RIESGO DE INCENDIOS, CHOQUES ELÉCTRICOS O LESIONES:

- Ensamble completamente el producto antes de hacerlo funcionar.
- Cualquier otra tarea de mantenimiento debe ser realizada por un representante de mantenimiento autorizado.
- Haga funcionar la aspiradora solamente con el voltaje especificado en la placa de datos, de que está en la parte inferior del aspirador.
- No use este aparato en lugares al aire libre ni en superficies húmedas.
- No permita que el aparato se use como un juguete. No está diseñado para que lo usen niños de 12 años o menos. Se requiere una supervisión estricta cuando este aparato se usa cerca de los niños. Para evitar lesiones o daños, mantenga a los niños lejos del producto y no permita que coloquen los dedos ni otros objetos dentro de las aberturas.
- Use el producto sólo como se describe en este manual. Use sólo los accesorios y productos recomendados por el fabricante.
- No use este aparato con un cordón o enchufe dañados. Si el aparato no está funcionando adecuadamente, se dejó caer, se dañó, se dejó a la intemperie o se dejó caer dentro del agua, llévelo a un Centro de servicio antes de continuar usándolo.
- No tire del cordón ni traslade el aparato jalando del cordón, ni tampoco lo use como manija; no cierre la puerta cuando el cordón está atravesado ni tire de este alrededor de bordes o esquinas filosos. No coloque el producto sobre el cordón. No haga funcionar el aparato encima del cordón. Mantenga el cordón lejos de superficies calientes.
- No lo desenchufe tirando del cordón. Para desenchufarlo, sujete el enchufe, no el cordón.
- Nunca manipule el enchufe ni el aparato con las manos húmedas.
- No coloque ningún objeto en las aberturas. No use este aparato con ninguna abertura obstruida; manténgalo libre de suciedad, pelusa, cabello y cualquier objeto que pueda reducir el flujo de aire.
- Mantenga el cabello, la ropa holgada, los dedos y todas las partes del cuerpo fuera de las aberturas y otras piezas en movimiento.
- Apague todos los controles antes de desenchufarlo.
- Tenga especial cuidado al limpiar escaleras. Para evitar lesiones personales o daños, y evitar que la aspiradora se caiga, siempre colóquela al pie de la escalera, en el suelo. No coloque la aspiradora sobre escaleras ni muebles, ya que puede ocasionar lesiones o daños.
- No use este aparato para aspirar líquidos inflamables o combustibles, como gasolina, o restos de madera lijada, ni lo use en áreas donde dichos materiales pudieran estar presentes.

- No aspire ningún objeto que se esté quemando o que libere humo, como cigarrillos, fósforos o cenizas calientes.
- No use el producto sin el contenedor para polvo y/o los filtros colocados en su lugar.
- Desenchufe el aparato antes de conectar el accesorio de mano turboaccionado.
- **ADVERTENCIA:** Este producto contiene sustancias químicas reconocidas por el estado de California como causantes de cáncer, defectos congénitos o daño reproductivo.
LÁVESE LAS MANOS DESPUÉS DE USAR EL PRODUCTO.

ADVERTENCIA: PARA REDUCIR EL RIESGO DE DAÑOS:

- Evite aspirar objetos duros y filosos con este producto, ya que pueden causar daños.
- No use objetos filosos para limpiar la manguera, ya que pueden causar daños.
- Guarde el aparato de forma adecuada en la casa, en un lugar seco. No lo exponga a temperaturas de congelamiento.
- Cuando el rodillo de cepillos está colocado, no deje que la aspiradora permanezca inmóvil durante mucho tiempo, ya que podría dañar el piso.

ADVERTENCIA:

- Para disminuir el riesgo de choque eléctrico, este aparato tiene un enchufe polarizado (una patilla es más ancha que la otra). Este enchufe puede usarse en una toma de corriente polarizada, de una sola manera. Si el enchufe no encaja completamente en la toma de corriente, colóquelo al revés. Si aun así no encaja, comuníquese con un electricista calificado para que instale la toma de corriente apropiada. No haga ningún tipo de modificación al enchufe.

CORREA

⚠ PRECAUCIÓN ⚠

Para reducir el riesgo de lesiones causadas por las partes móviles, desconecte antes de dar servicio.

La correa se encuentra debajo de la placa inferior de la aspiradora, y debe verificarse periódicamente para asegurarse de que esté en buenas condiciones.

Cuándo reemplazarla

Reemplace la correa si está estirada, cortada o rota. Para revisar la Correa elástica, consulte la Fig. 4.17- 4.18.

Cómo reemplazarla

Coloque el mango en la posición de operación y voltee la aspiradora para que la parte inferior quede hacia arriba.

4.17 Retire los cuatro tornillos como se muestra con un destornillador Phillips.

4.18 Levante la placa inferior (A).

4.19 Retire el rodillo de cepillos del agitador y la correa usada. Deseche la correa usada.

4.20 Coloque la correa tal como se ilustra, de modo que se vea la inscripción en la parte exterior, e instale la correa en la guía de la correa del agitador. Si el agitador se sale de lugar al volver a colocar la correa, vuelva a colocarlo según se muestra. Sujete el agitador con fuerza y colóquelo en posición deslizando primero el extremo opuesto de la correa dentro de la ranura rectangular, en el costado de la aspiradora. Tire del otro lado del agitador para colocarlo en su lugar. Gire el agitador y asegúrese de que la correa no esté pinchada entre el agitador y el protector del agitador.

4.21 Coloque la placa inferior alineando los agujeros de los tornillos e instale los cuatro tornillos como se muestra.

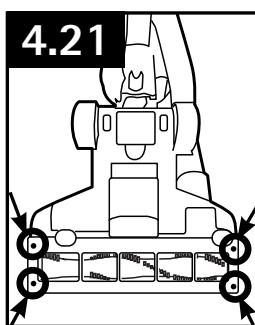
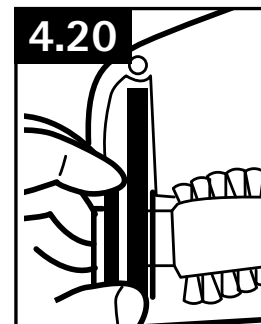
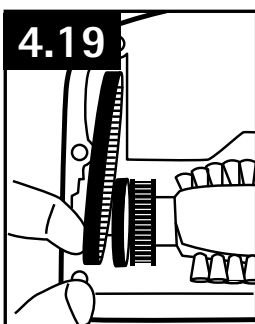
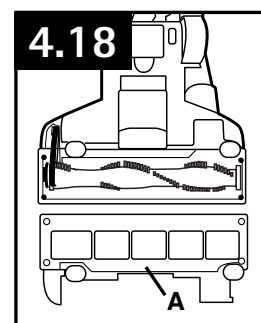
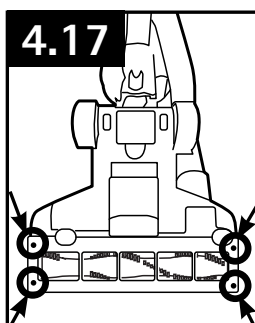

Correa: Qué comprar

Utilice únicamente correas genuinas de HOOVER® con su aspiradora. Al comprar una correa nueva, solicite la Correa n.º 562535001 de HOOVER®.

LUBRICACIÓN:

El motor y el rodillo de cepillos están equipados con rodamientos que contienen suficiente lubricación para su vida útil. Agregar lubricante podría provocar daños. No agregue lubricante al motor ni al rodillo de cepillos.

CONJUNTO DEL FILTRO CICLÓNICO: Cómo limpiar

⚠ ADVERTENCIA ⚠

Advertencia: para reducir el riesgo de lesiones personales, desconecte antes de dar servicio.

Retire el contenedor para polvo, como se describe en la Fig. 4.5.

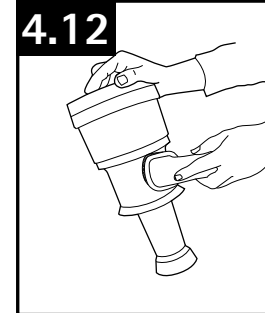
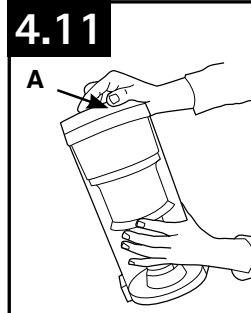

4.11 Levante el conjunto del filtro (A) para retirarlo del contenedor para polvo.

4.12 La suciedad y los residuos pueden limpiarse del conjunto del filtro con el accesorio para polvo/tapizados.

4.13 Coloque el conjunto del filtro (A) en el contenedor para polvo, alineando la lengüeta con forma de D en la parte superior del contenedor para polvo. Presione firmemente hacia abajo para volver a colocar el conjunto del filtro en su lugar. Vuelva a colocar la tapa del contenedor para polvo en la aspiradora.

Vuelva a colocar el contenedor para polvo, como se describe en la Fig. 4.4

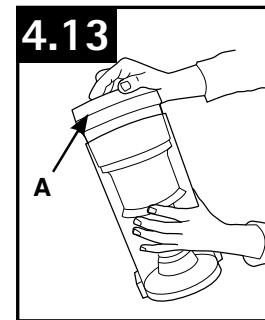

RODILLO DE CEPILLOS: Cómo limpiar

⚠ PRECAUCIÓN ⚠

Para reducir el riesgo de lesiones causadas por las partes móviles, desconecte antes de dar servicio.

4.14 Voltee la aspiradora de modo que la parte inferior mire hacia arriba.

Retire cualquier residuo y/o cabello del rodillo de cepillos.

Para solicitar mantenimiento adicional para la correa o para el rodillo de cepillos, comuníquese con un proveedor de servicios HOOVER®.

4.15 La aspiradora está equipada con un rodillo de cepillos con apagado automático en caso de que se sobrecargue o atasque.

4.16 Para reiniciar el rodillo de cepillos, presione OFF en el interruptor ON/OFF del rodillo de cepillos. Ahora presione ON en el interruptor ON/OFF del rodillo de cepillos. Puede que el rodillo de cepillos aún esté bloqueado a pesar de haberlo reiniciado. Revise cualquier obstrucción en el área del rodillo del cepillo y remueva cualquier obstrucción.

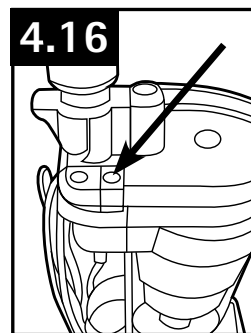
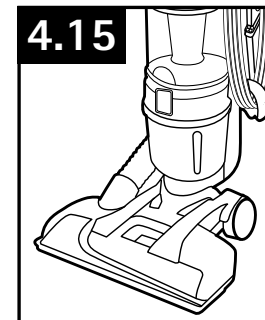
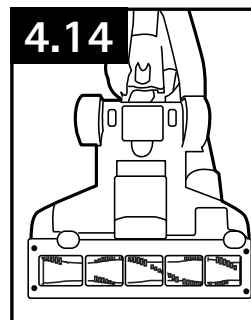

1. ENSAMBLADO DE LA ASPIRADORA

CONTENIDO DE LA CAJA

- A. Manche/Assemblage du tuyau
- B. Tubos
- C. Cuerpo de la aspiradora/
Contenedor para polvo
- D. Accesorio 2 en 1 combinable
- E. Accesorio de mano
turboaccionado*

Retire todas las piezas de la caja e identifique cada artículo que se muestra.

Asegúrese de ubicar todas las piezas antes de eliminar el embalaje.

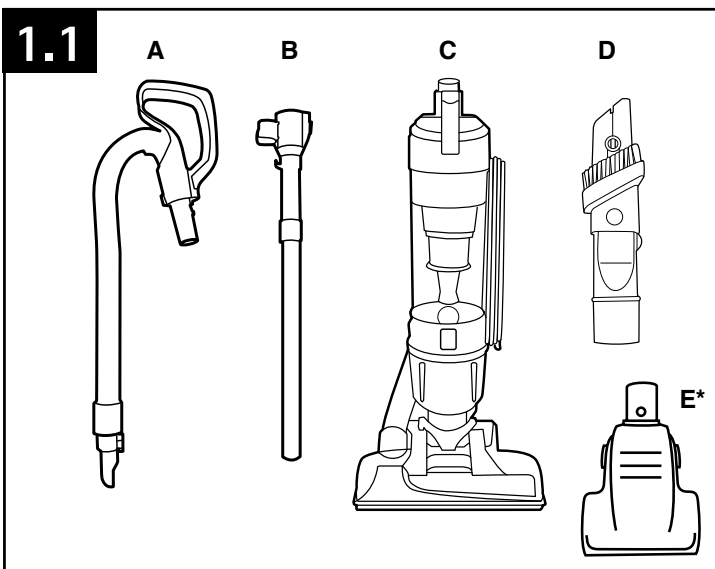

COLOCACIÓN DEL MANGO

1.2 Introduzca la sección del mango en la base de la aspiradora.

1.3 Para retirar el mango, presione el botón que se encuentra en la parte trasera de la unidad y tire del mango hacia fuera de la base de la aspiradora.

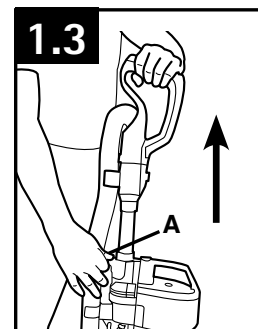
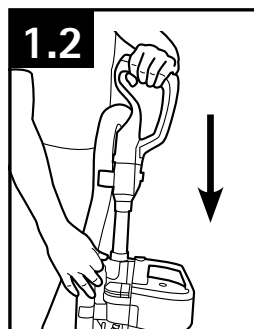

CONEXIÓN DEL CONTENEDOR PARA POLVO

1.4 En primer lugar, coloque la parte inferior del contenedor para polvo dentro del cuerpo de la aspiradora. Gire el contenedor dentro de la aspiradora.

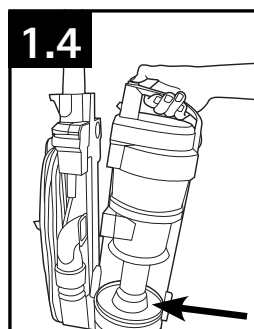

UBICACIÓN DE LOS ACCESORIOS

1.5 Para almacenamiento, presione el cepillo para polvo hacia abajo a la boquilla para hendiduras.

1.6 Inserte el accesorio combinable en el poste localizado en el costado de la aspiradora.

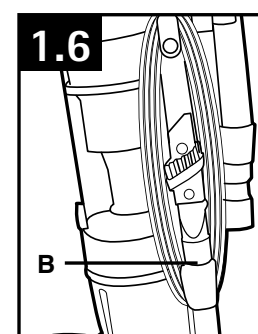
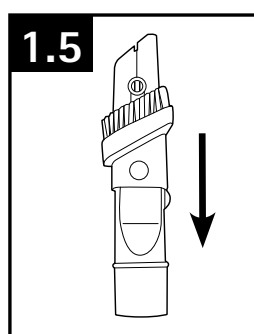

2. FUNCIONAMIENTO

DESCRIPCIÓN DE LA ASPIRADORA

1. Mango con empuñadura en D
2. Botón de liberación del mango corto
3. Manguera
4. Botón para soltar el depósito para polvo
5. Asa para transportar
6. Contenedor para polvo
7. Acceso al filtro hecho con medios filtrantes HEPA
8. Ventana del rodillo de cepillos
9. Puerto de conexión de la manguera (limpieza por encima del nivel del piso)
10. Interruptor para encender/apagar
11. Interruptor de ON/OFF (encendido/apagado) del rodillo de cepillos
12. Clip para cordón
13. Tubo
14. Botón de liberación del mango/ tubo
15. Liberación del cordón eléctrico
16. Cordón
17. Accesorio 2 en 1 combinable
18. Conector de la manguera
19. Protector para muebles
20. Acceso al filtro enjuagable

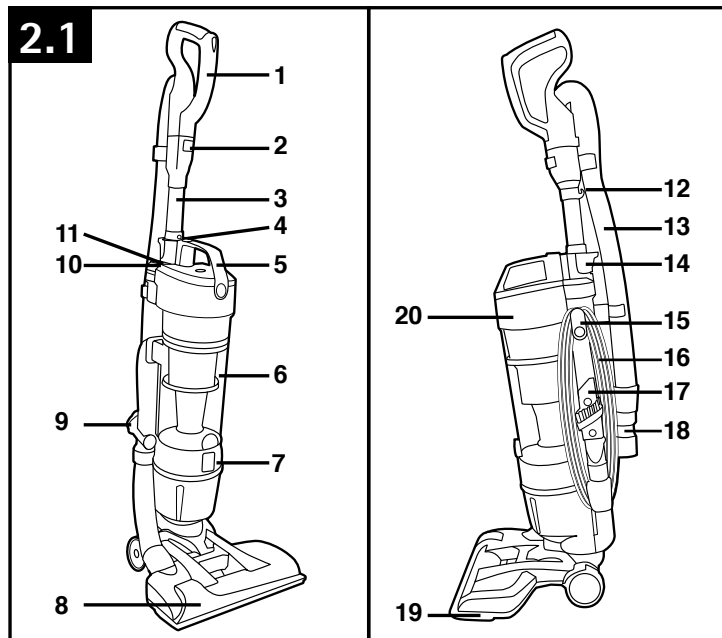

*Disponible sólo en algunos modelos.

Esta limpiadora ha sido diseñada para uso doméstico.

Haga funcionar la limpiadora solamente con el voltaje especificado en la placa de datos que se encuentra en su parte posterior.

INTERRUPTOR DE ENCENDER/APAGAR (ON/OFF)

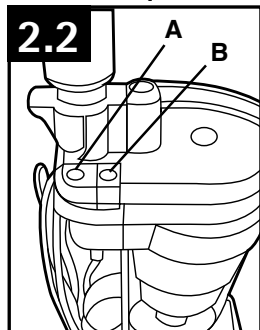

Enchufe el cordón en una toma de corriente eléctrica.

Para encender la aspiradora (ON)(A), empuje el interruptor de encender y apagar una vez. Para apagar la aspiradora (OFF), empuje el interruptor de nuevo.

Para encender el rodillo de cepillos, empuje una vez el interruptor para encender/apagar (B). Para apagar el rodillo de cepillos, empuje el interruptor nuevamente.

PARA TRANSPORTAR LA ASPIRADORA

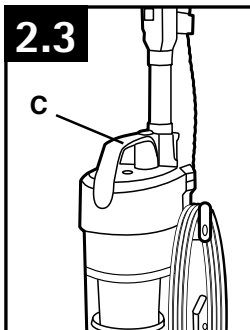

La aspiradora también se puede mover usando el asa para transportar.

CÓMO GUARDAR EL CORDÓN

2.4 Enrolle el cordón en sentido horario usando los dos ganchos provistos.

Fije el extremo de la clavija al cordón.

2.5 Gire el gancho de liberación del cordón eléctrico para retirarlo más fácilmente (D).

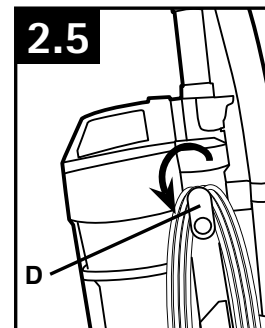
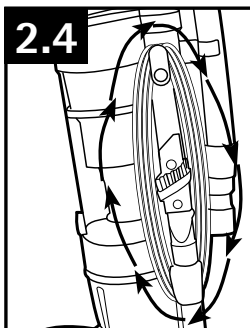

Filtro hecho con medios filtrantes HEPA: Cómo limpiar

⚠ ADVERTENCIA ⚠

Para reducir el riesgo de lesiones ocasionadas por piezas en movimiento, desenchufe la aspiradora antes de realizar el mantenimiento. No use la aspiradora sin el contenedor para polvo ni los filtros colocados en su lugar.

4.7 Remueva el contenedor para polvo.

4.8 Desbloquee la última tapa del filtro girando el filtro en sentido opuesto a las manecillas del reloj para quitarlo.

4.9 Levante la tapa del filtro de la caja del mismo.

5.0 Retire el filtro, sujételo sobre un recipiente de basura. Golpéelo suavemente para retirar la suciedad y los residuos.

5.1 Reemplace la cubierta del filtro girando en sentido opuesto a las manecillas del reloj hasta que encaje.

5.2 La cubierta del filtro estará correctamente instalada cuando se alinee con la carcasa del motor.

Vuelva a colocar el contenedor para polvo en la aspiradora.

• IMPORTANTE •

NO ENJUAGUE NI LAVE el cartucho de filtro HEPA.

Filtro hecho con medios filtrantes HEPA: Qué comprar

Siempre que el uso y el mantenimiento se realicen correctamente, su filtro no necesita reemplazarse dentro del período de garantía. Si lo desea, hay filtros adicionales disponibles. Solicite la pieza n.º 303902001 de Hoover®.

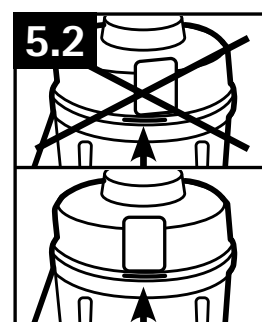
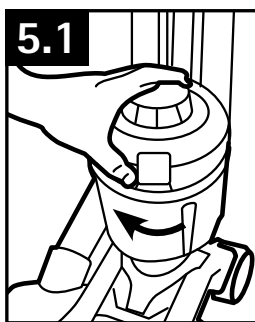
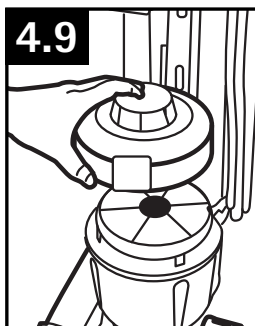
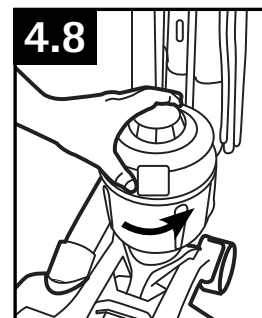
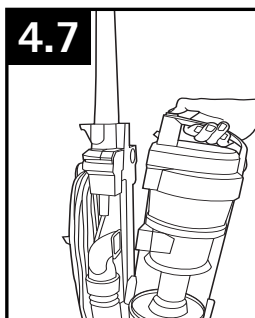

4. MANTENIMIENTO

Familiarícese con estas tareas de mantenimiento en el hogar, ya que el uso y cuidado apropiados de su aspiradora asegurarán una limpieza continuamente eficaz.

Cualquier otra tarea de mantenimiento debe ser realizada por un representante de mantenimiento autorizado. Si el electrodoméstico no está funcionando como debería, se ha dejado caer, se ha dañado, se ha dejado a la intemperie, o ha caído dentro del agua, devuélvalo a un centro de servicio antes de continuar con el uso.

DEPÓSITO PARA POLVO: Cuándo vaciarlo

4.1 Vacíe el contenedor para polvo antes de que la suciedad llegue a la línea de llenado (A). Coloque la aspiradora en posición vertical antes de retirar el contenedor para polvo.

⚠ ADVERTENCIA ⚠

Para reducir el riesgo de lesiones ocasionadas por piezas en movimiento, desenchufe la aspiradora antes de realizar el mantenimiento. No use la aspiradora sin el contenedor para polvo ni los filtros colocados en su lugar.

Los materiales muy finos, como talco facial o maicena, pueden sellar el filtro y reducir el rendimiento. Cuando use la aspiradora para este tipo de suciedad, vacíe el contenedor y limpie los filtros con frecuencia.

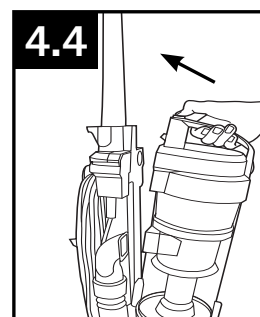
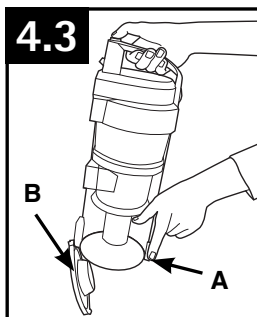
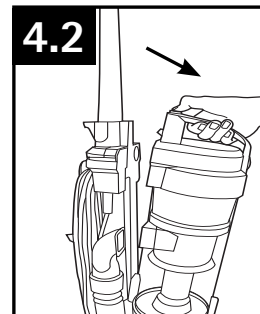
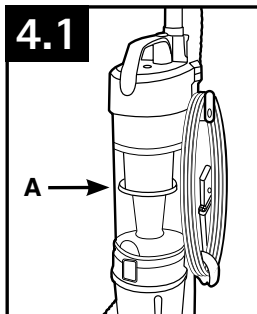

DEPÓSITO PARA POLVO: Como vaciarlo

4.2 Presione el botón de liberación del contenedor para polvo y gire el contenedor hacia afuera.

4.3 Sujetando el contenedor para polvo sobre el recipiente de basura, presione el botón de liberación de la puerta del contenedor para polvo (A) para abrir la puerta del contenedor para polvo (B). Cierre la puerta del contenedor para polvo (B). Presione firmemente para asegurar en la parte delantera.

4.4 En primer lugar, coloque la parte inferior del contenedor para polvo dentro del cuerpo de la aspiradora. Gire el contenedor para polvo en el cuerpo de la aspiradora y presione firmemente hasta que se trabe en su lugar.

FILTROS: Cuándo limpiarlo

Para mantener un rendimiento óptimo, el filtro debe limpiarse cada dos meses en condiciones de uso normales.

⚠ ADVERTENCIA ⚠

Para reducir el riesgo de lesiones ocasionadas por piezas en movimiento, desenchufe la aspiradora antes de realizar el mantenimiento. No use la aspiradora sin el contenedor para polvo ni los filtros colocados en su lugar.

Filtro enjuagable: Cómo limpiar

Retire el contenedor para polvo, como se describe en la Fig. 4.2.

4.5 Gire la tapa del contenedor para polvo para abrirlo.

4.6 Retire el filtro enjuagable.

Aclare con agua durante dos minutos o hasta que el agua corra limpia. Luego escurra para retirar el exceso de agua. Deje que el filtro se seque completamente durante 24 horas.

Reemplace el filtro.

Vuelva a colocar el filtro, con el lado de la lengüeta hacia afuera.

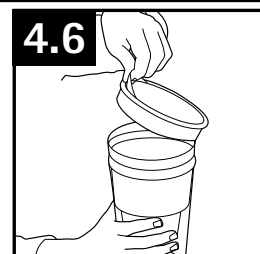
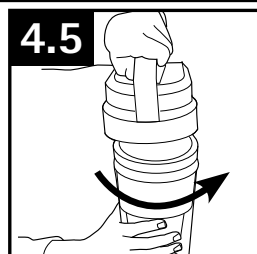

Cierre bien la tapa empujando en la parte (B) hasta que haga clic, como se muestra en la Fig. 4.5.

Vuelva a colocar el contenedor para polvo, como se describe en la Fig 4.4.

Filtro enjuagable: Qué comprar

Siempre que el uso y el mantenimiento se realicen correctamente, su filtro enjuagable no necesita reemplazarse dentro del período de garantía. Si lo desea, hay filtros adicionales disponibles. Solicite la pieza n.º 303903001 de Hoover®.

• IMPORTANTE •

Deje que el filtro se seque completamente antes de volver a colocarlo. Esto puede demorar hasta 24 horas.

POSICIONES DEL MANGO

2.6 El mango de su aspiradora tiene tres posiciones: vertical, para guardarla y usar los accesorios de limpieza; Sujete la boquilla con el pie (E) y tire del mango hacia atrás.

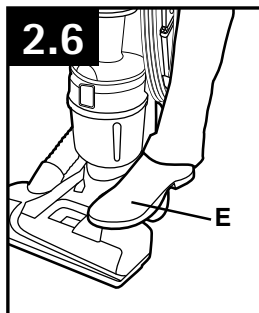

⚠ PRECAUCIÓN ⚠
No se debe utilizar para acicalar mascotas.

3. USOS PARA LA MANGUERA Y ACCESORIOS

Los accesorios le permiten limpiar superficies que están a mayor altura que el piso y llegar a áreas difíciles de limpiar.

La aspiradora está lista para usarse con los accesorios cuando el mango está en posición vertical.

⚠ WARNING ⚠

Desenchufe la aspiradora antes de conectar el tubo o los accesorios.

MODE D'UTILISATION AVEC LE TUYAU (Nettoyage au-dessus du sol)

La aspiradora debe encontrarse en posición vertical.

3.1 Quite el conector de la manguera (A) de la posición de almacenamiento.

3.2 Baje la tapa (C) del conector de la manguera y conéctela, inserte el conector de la manguera (B) hasta que haga clic.

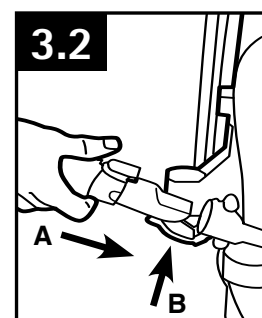
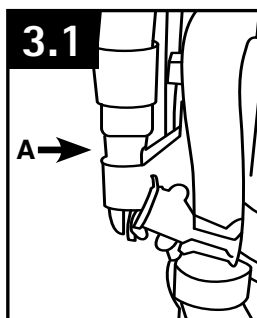

⚠ PRECAUCIÓN ⚠

Retire el conector de la manguera y colóquelo nuevamente en la posición de almacenamiento para limpiar pisos.

AGARRADERAS

Botón de liberación del mango/tubo tipo D

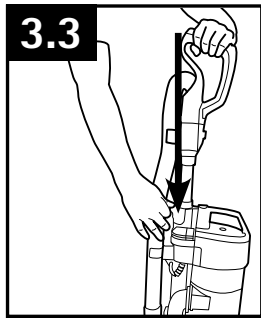

3.3

3.3 Presione el botón de liberación del mango y tire el mango fuera de la unidad.

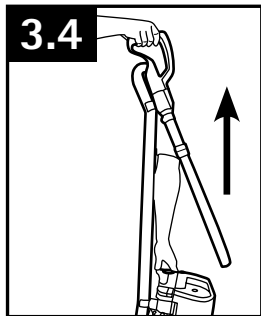

3.4

3.4 Tire del mango hacia arriba y hacia afuera de la unidad.

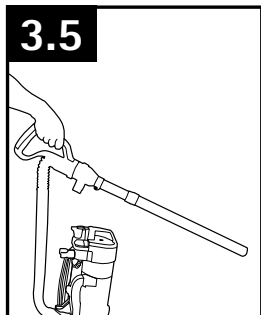

3.5

3.5 Tome el tubo del mango de la punta para limpiar fácilmente. Los accesorios se pueden insertar al final del tubo, si lo desea.

Liberación del mango tipo D

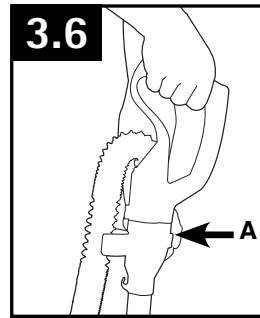

3.6

3.6 Presione el botón (A) para liberar la agarra- radera.

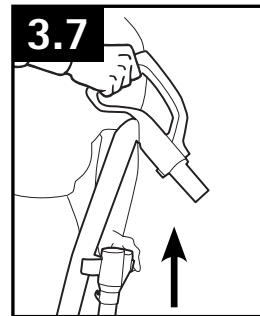

3.7

3.7 Tire del mango hacia arriba y hacia afuera de la unidad.

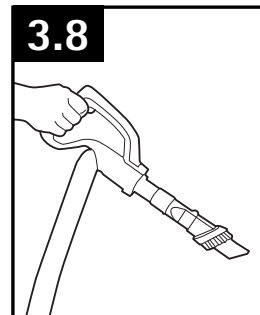

3.8

3.8 Los accesorios se pueden insertar al final del tubo corto, si lo desea.

⚠ PRECAUCIÓN ⚠

Asegúrese de que el extremo conector de la manguera esté enchufado en el puerto de la misma en la parte trasera de la unidad.

⚠ PRECAUCIÓN ⚠

Asegúrese de que el extremo conector de la manguera esté enchufado en el puerto de la misma en la parte trasera de la unidad.

SELECCIONE EL ACCESORIO APROPIADO

Accesorio 2 en 1 combinable

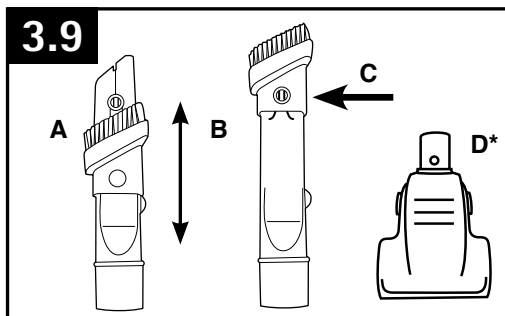

3.9

D. El accesorio de mano turboaccionado puede usarse para muebles tapizados, cortinajes, colchones, prendas de vestir y escaleras enmoquetadas. (Los accesorios varían según el modelo*)

3.9 Simplemente empuje con fuerza el accesorio en el extremo del tubo o manguera. Para retirar el accesorio, gire y tire suavemente para separarlo y así almacenarlo.

A. El accesorio para hendiduras puede usarse en lugares estrechos, esquinas y en bordes de sitios como cajones de cómodas, muebles tapizados, escaleras y zócalos.

B. El cepillo para polvo puede usarse para muebles tallados, superficies de las mesas, libros, lámparas, accesorios de iluminación, persianas venecianas, zócalos, postigos de ventanas y rejillas de ventilación.

C. Presione el botón de bloqueo para retirar el cepillo para polvo y deslícelo hacia abajo para revertir a modo de hendidura.

*Disponible sólo en algunos modelos

LIMPIEZA DE ESCALERAS

3.5 La manguera y los accesorios también pueden utilizarse para limpiar escaleras.

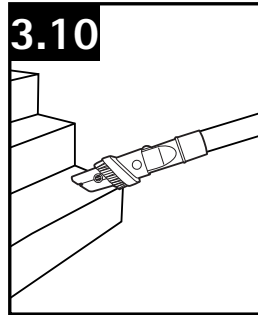

⚠ PRECAUCIÓN ⚠

Tenga especial cuidado al limpiar escaleras. Para evitar lesiones personales o daños, y evitar que la aspiradora se caiga, siempre colóquela al pie de la escalera o sobre el suelo. No coloque la aspiradora sobre escaleras ni muebles, ya que puede ocasionar lesiones o daños. Al usar accesorios, asegúrese de que el mango esté en posición vertical.

CÓMO LIMPIAR LOS ACCESORIOS

Para limpiar la Manguera y el Accesorio Manual Impulsado por Aire, pase un trapo húmedo. NO sumerja en agua.

Los otros accesorios de limpieza se pueden lavar en agua tibia con un detergente suave. Enjuague y deje secar al aire durante 24 horas antes de utilizar.