

TOSHIBA Toaster Oven Instruction

MC25CEY-SS



TOSHIBA

Welcome to the world of **TOSHIBA**

BEFORE OPERATING THIS PRODUCT,
READ, UNDERSTAND, AND FOLLOW THESE INSTRUCTIONS.
BE SURE TO SAVE THIS BOOKLIST FOR FUTURE REFERENCE

CONTENTS

IMPORTANT SAFEGUARDS

BASIC SAFETY PRECAUTIONS
BEFORE FIRST USE

PRODUCT INSTRUCTION

NAMES OF PARTS
CONTROL PANEL

OPERATION

HOW TO USE
FUNCTION INSTRUCTION
CARE AND CLEANING

IMPORTANT SAFEGUARDS



BASIC SAFETY PRECAUTIONS

When using electrical appliance, basic safety precautions should always be followed, including the following:

1. Read all instructions before using.
2. To protect against any electrical hazards, DO NOT place unit or cord in water or any other liquids.
3. Do not touch any hot surfaces. Use oven mitts for removing or touching any hot parts. Always place Toast Oven on heat protected surface.
4. Leave about 100-150mm open space all around the exterior of this appliance. Place the appliance on a dry, horizontal surface.
5. Unplug the unit from outlet when not in use and before cleaning. Always allow to cool before attaching or removing any parts.
6. The use of accessory attachments not recommended by the appliance manufacturer may cause injuries.
7. Then plug cord into the wall outlet. To disconnect, turn any control to " off ",then remove plug from wall outlet.
8. Do not let cord hang over edge of table or counter, or touch hot surface.
9. Do not place the Toaster Oven inside an heated oven or near a hot gas or electric burner.
10. Do not use outdoors
11. If the electric circuit is overloaded with other appliances, this appliance may not operate properly. The Toaster Oven should be operated on a separate electrical circuit from other operating appliances.
12. The temperature of accessible surfaces may be high when the appliance is operating.

IMPORTANT SAFEGUARDS



BASIC SAFETY PRECAUTIONS

13. Do not operate any appliance with a damaged cord or plug or after the appliance malfunctions or has been damaged in any manner. Return appliance to the nearest authorized service facility for examination, repair, or adjustment. Store only the accessories provided with this unit inside the oven when not in use.
14. Do not store any other materials.
15. A fire may occur if the appliance is covered or touching flammable material, including curtains, draperies, walls, and the like, when in operation. Do not put any items on top of the appliance when in operation.
16. Do not place any cardboard, paper or plastic inside the oven.
17. All containers placed inside the oven must not be airtight. Also, they need to have enough room to allow for expansion of fluids.
18. Clean this appliance regularly as build – up of grease may cause a fire. Make sure that this appliance is not placed near curtains, any drapery, or other flammable material.
19. Do not clean with metal scouring pads. Pieces can break off the pad and touch electrical parts involving a risk of electric shock.
20. In order to prevent accidental burns, always use the handle and knobs to operate this appliance.
21. The temperature of the door or outer surface may be high when the appliance operating.
22. Oversize foods or metal utensils must not be inserted in a toast oven as they may create a fire or risk of electric shock.
23. Do not cover crumb tray or any part of the oven with metal foil. This will cause overheating of the oven.

IMPORTANT SAFEGUARDS



BASIC SAFETY PRECAUTIONS

24. Extreme caution must be used when moving an appliance containing hot oil or other hot liquids. Use extreme caution when removing tray or disposing of hot grease.
25. This appliance is not intended for use by persons (including children) with reduced physical, sensory or mental capabilities. Or lack of experience and knowledge unless they have been given supervision or instruction concerning use of the appliance by a person responsible for their safety.
26. Children should be supervised to ensure that they do not play with the appliance.
27. The appliance is not intended to be operated by means of an external timer or separate remote-control system.
28. The rear surface of appliance shall be placed against a wall.
 - A short power-supply cord (or detachable power-supply cord) should be used to reduce the risk resulting from becoming entangled in or tripping over a longer cord.
 - Longer detachable power-supply cords or extension cords are available and may be used if care is exercised in their use.
 - If a longer detachable power-supply cord or extension cord is used:
 - The marked electrical rating of the cord set extension cord should be at least as great as the electrical rating of the appliance;
 - The cord should be arranged so that it will not drape over the countertop or tabletop where it can be pulled on by children or tripped over unintentionally; and
 - If the appliance is of the grounded type, the cord set or extension cord should be a grounding-type-3-wire cord.

IMPORTANT SAFEGUARDS



BASIC SAFETY PRECAUTIONS

29. Do not use appliance for other than intended use.
30. Do not clean with metal scouring pads. Pieces can break off the pad and touch electrical parts, creating a risk of electric shock.
31. Extreme caution should be exercised when using containers constructed of other than metal or glass.

CAUTION: Do not insert your fingers into any gaps or holes; it may cause injuries.

SAVE THESE INSTRUCTIONS

HOUSEHOLD INDOOR USE ONLY

BEFORE FIRST USE

1. Remove all accessories and shipping materials packed inside the Oven.
2. Wash the Rack and Pan in warm soapy water. Wipe the inside of the Oven with a damp cloth or sponge. Blot dry with paper towels to be sure the unit is dry before using.
3. Place Oven on a flat counter or other stable surface **DO NOT OPERATE ON THE SAME CIRCUIT WITH ANOTHER APPLIANCE.**
4. Make sure the Crumb Tray is properly installed before using.

For the first time only, Set the Temperature Knob to MAX, the function setting on toast and the timer to 15 minutes. This will burn off any oils still on the Oven.

NOTE The oven may smoke during this process. This is normal for a new

PRODUCT INSTRUCTION

NAMES OF PARTS

When using electrical appliance, basic safety precautions should always be followed, including the following:

1. Housing
2. Temperature/ mode knob
3. Time knob
4. Indicator light
5. Accu-Time knob
6. Oven foot
7. Door handle
8. Glass door
9. Heating element
10. Crumb tray
11. Baking tray
12. Baking rack

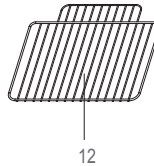
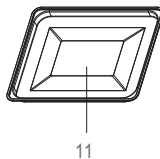
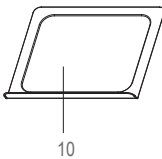
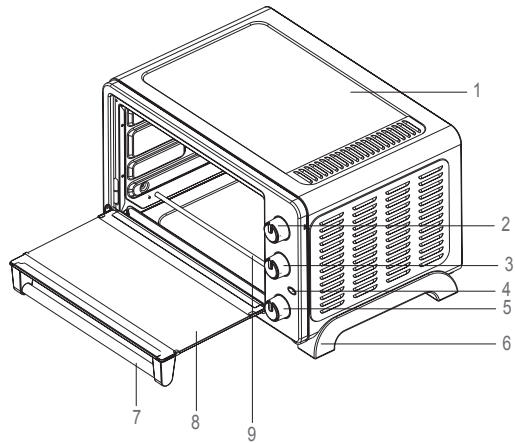

OPERATION

HOW TO USE

CAUTION:
the oven surfaces are hot during and after use general instructions

1. Place the Baking Rack in position that will accommodate the height of the food to be cooked.
 2. Set the food on the Rack. Make sure that you always use an ovenproof container in the oven, never use plastic or cardboard containers in the Oven.
 3. Never use glass or ceramic pans or lids.
 4. DO NOT let juices run to the bottom of the oven. Use the Drip Tray and Crumb Tray when cooking.
 5. Set the temperature as suggested by the recipe or as desired.
 6. Securely shut the door and set the cooking time to begin operating the oven.
-

FUNCTION INSTRUCTION

CONTROL SETTINGS

TIME SETTING

The oven will not turn on without the timer being set. When the time knob is in the "off" position, the oven will not operate. To set the time, turn the knob clockwise to the desired time. Indicator light is lit only when time has been set. When the timer has reached the OFF position, a bell sound will be heard. Power supply will be cut off automatically.

For Toast:
From □ to ▨: From light to dark.

For the rest:
0-60 MINUTES: The timer can be set up to 60 minutes.

ADJUSTING TIME

Timer can be change during cooking cycle. Just turn the timer knob to the desired time and continue cooking.

NOTE: To select the cooking time, first rotate the timer knob more than 90 degrees, and then turn the switch back to the time you require.

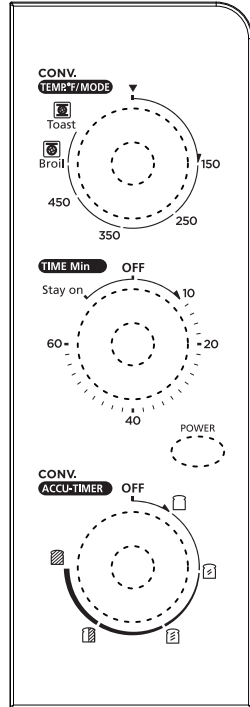

TEMPERATURE SETTING

Turn the temperature knob clockwise to the desired temperature setting. The temperature can be set from 150°F to 450 °F. For Toast or Broil function, the temperature cannot be set.

STAY ON

For use the toaster without time control, turn the timer knob to position " Stay on" . In this case, the toaster will work until the timer knob is set to " OFF" position.

Note: the food may catch fire if the cooking time is setting too long. Close supervision is necessary during cooking and the timer do not being set too long.

FUNCTION INSTRUCTION

This oven offer there different functions for versatile cooking all in one appliance.

 : The upper and lower heating elements, along with the motor fan are working.
Toast

 : The upper heating elements along with the motor fan are working during this cycle.
Broil

150° F-450° F: The upper and lower heating elements along with motor fan are working.

TOAST FUNCTION:

Use the toast function for foods such as corn, bread, cookies and heating food.

1. Place the baking rack to the desired height.
 2. Set the TEMP/MODE Knob to " Toast ".
 3. Rotate the ACCU-TIMER Knob clockwise to desired cooking time.
 4. The oven will start cooking.
 5. Always remove food with oven mitts. Food and oven are very hot.
- NOTE:Never use the STAY ON position when toasting.

BROIL FUNCTION:

The Broil Function is ideal for fish, beef, steak, vegetables, etc.

1. Place the baking rack to the desired height.
2. Set the TEMP/MODE Knob to " Broil ".
3. Rotate the TIME knob clockwise to desired cooking time.
4. The oven will start cooking.
5. Always remove food with oven mitts. Food and oven are very hot.

150° F - 450° F:

1. Place the baking rack to the desired height.
2. Set the TEMP/MODE Knob to the desired temperature from 150° F - 450° F .
3. Rotate the TIME knob clockwise to desired cooking time.
4. The oven will start cooking.
5. Always remove food with oven mitts. Food and oven are very hot.

CARE AND CLEANING

1. Before cleaning unplug the toaster oven and allow it to cool completely.
2. Wash all the attachments with mild, soaped water including the rack and the baking tray.
3. Do not use abrasive cleansers, scrubbing brushes and chemical cleaner as this will cause damage to the non-stick coating of baking tray.
4. Using a wet cloth to wipe the inner of the oven.
5. To clean the door by using a wet cloth saturated with detergent or soap.
6. Never immerse the unit in water or other liquid.
7. Any other servicing should be performed by an authorized service representative.

SPECIFICATION

MODEL	MC25CEY-SS	POWER	1500W
CUBAGE	25L	L*W*H	18.9x12.5x10.8 inch
VOLTAGE	120V, 1Ph	Rated Energy Consumption	1.5KW/H
AC FREQUENCY	60Hz		

ONE YEAR LIMITED WARRANTY

This product carries a warranty stating that it will be free from defects in material and workmanship for a period of one year from the date of purchase. This warranty is valid for the original retail purchaser from the date of initial retail purchase and is not transferable. Keep your original sales receipt.

IMPORTANT:

1. This warranty does not cover damages resulting from accident, misuse or abuse, lack of reasonable care, the affixing of any attachments not provided with the product, loss of parts, or subjecting the appliance to any but the specified voltage. (Read directions carefully.)
2. This warranty is void if this product is ever used for other than private household purposes.
3. This warranty is void if this product is ever used outside of United States.

If service is required during the warranty period, properly pack your unit. We recommend using the original carton and packing materials.

If additional assistance is needed, please contact customer assistance at:

800-842-1289
Midea America Corp
5 Sylvan Way,
Parsippany, NJ 07054

Midea America Corp. expressly disclaims all responsibility for consequential damages or incidental losses caused by use of the appliance. Some states do not allow this exclusion or limitation of incidental or consequential losses so the foregoing disclaimer may not apply to you. This warranty gives you specific legal rights, and you may also have other rights which may vary from state to state.

The serial number can be found on the back cabinet. We suggest that you record the serial number of your unit in the space below for future reference

Model Number: _____

Serial Number: _____

SAVE THIS FOR YOUR RECORDS

Made in China

TOSHIBA

Horno tostador

Instrucciones

MC25CEY-SS



TOSHIBA

Bienvenido al mundo de TOSHIBA

ANTES DE UTILIZAR ESTE PRODUCTO, LEA, ENTENDA Y SIGA ESTAS INSTRUCCIONES.

ASEGÚRESE DE GUARDAR ESTA LISTA DE LIBROS PARA SU CONSULTA EN EL FUTURO

CONTENIDO

SALVAGUARDIAS IMPORTANTES
MEDIDAS DE SEGURIDAD BÁSICAS
ANTES DEL PRIMER USO

INSTRUCCIONES DEL PRODUCTO
NOMBRES DE PIEZAS
PANEL DE CONTROL

FUNCIONAMIENTO
CÓMO UTILIZAR
INSTRUCCIÓN DE LA FUNCIÓN
CUIDADO Y LIMPIEZA

SALVAGUARDIAS IMPORTANTES



MEDIDAS DE SEGURIDAD BÁSICAS

Quando utilice aparatos eléctricos, siempre debe seguir las precauciones básicas de seguridad, incluyendo las siguientes:

1. Leer instrucciones antes de usar.
2. Para protegerse de cualquier peligro eléctrico, NO coloque la unidad o el cable en agua o en ningún otro líquido.
3. No toque ninguna superficie caliente. Utilice guantes de cocina para quitar o tocar cualquier parte caliente. Coloque siempre el horno tostador en la superficie protegida por calor.
4. Deje alrededor de 100-150mm de espacio abierto en todo el exterior de este aparato. Coloque el aparato sobre una superficie seca y horizontal.
5. Desenchufe la unidad de la toma de corriente cuando no esté en uso y antes de limpiarla. Deje enfriar siempre antes de fijar o retirar cualquier pieza.
6. El uso de accesorios no recomendados por el fabricante del aparato puede causar lesiones.
7. A continuación, enchufe el cable a la toma de corriente. Para desconectar, gire cualquier control a "off", luego retire el enchufe de la toma de corriente.
8. No deje que el cable cuelgue del borde de la mesa o mostrador, ni toque la superficie caliente.
9. No coloque el horno tostador dentro de un horno caliente o cerca de un quemador de gas caliente o eléctrico.
10. No utilice al aire libre
11. Si el circuito eléctrico está sobrecargado con otros aparatos, es posible que este aparato no funcione correctamente. El horno tostador debe funcionar en un circuito eléctrico separado de otros aparatos en funcionamiento.
12. La temperatura de las superficies accesibles puede ser alta cuando el aparato esté funcionando.

SALVAGUARDIAS IMPORTANTES



MEDIDAS DE SEGURIDAD BÁSICAS

13. No opere ningún aparato con un cable o enchufe dañado o después de que el aparato funcione mal o se haya dañado de alguna manera. Devuelva el electrodoméstico al centro de servicio autorizado más cercano para su examen, reparación o ajuste. Guarde únicamente los accesorios suministrados con esta unidad dentro del horno cuando no esté en uso.
14. No guarde ningún otro material.
15. Se puede producir un incendio si el aparato está cubierto o toca material inflamable, incluyendo cortinas, telones, paredes y similares, cuando está en funcionamiento. No coloque ningún objeto encima del aparato cuando esté en funcionamiento.
16. No coloque ningún cartón, papel o plástico dentro del horno.
17. Ningún recipiente colocado dentro del horno debe ser hermético. Además, necesitan tener espacio suficiente para permitir la expansión de los fluidos.
18. Limpie este aparato regularmente ya que la acumulación de grasa puede causar un incendio. Asegúrese de que este electrodoméstico no esté cerca de cortinas, cortinas u otro material inflamable.
19. No limpie con almohadillas para fregar metales. Las piezas pueden romper la almohadilla y tocar las partes eléctricas que implican un riesgo de descarga eléctrica.
20. Para evitar quemaduras accidentales, utilice siempre el mango y las perillas para hacer funcionar este aparato.
21. La temperatura de la puerta o superficie exterior puede ser alta cuando el aparato funcione.
22. Los alimentos de gran tamaño o los utensilios de metal no se deben insertar en un horno tostado, ya que pueden crear un incendio o riesgo de descarga eléctrica.
23. No cubra la bandeja para migas ni ninguna parte del horno con papel metálico.

SALVAGUARDIAS IMPORTANTES



MEDIDAS DE SEGURIDAD BÁSICAS

24. Se debe tener extrema precaución al mover un aparato que contenga aceite caliente u otros líquidos calientes. Tenga mucho cuidado al retirar la bandeja o eliminar la grasa caliente.
25. Este aparato no está diseñado para ser utilizado por personas (incluyendo niños) con capacidades físicas, sensoriales o mentales reducidas, o con falta de experiencia y conocimiento a menos que se les haya dado instrucciones sobre el uso del aparato o estén supervisados por una persona responsable de su seguridad.
26. Los niños deben ser supervisados para asegurarse de que no jueguen con el aparato.
27. El aparato no está diseñado para ser operado por medio de un temporizador externo o un sistema de control remoto separado.
28. La superficie posterior del aparato se colocará contra una pared.
 - Se debe utilizar un cable de alimentación corto (o un cable de suministro de energía desmontable) para reducir el riesgo de enredo o tropiezo con un cable más largo.
 - Se dispone de cables de alimentación o alargadores más largos y se pueden utilizar si se tiene cuidado en su uso.
 - Si se utiliza un cable de alimentación o un cable de extensión más largo:
 - La clasificación eléctrica marcada del cable de extensión del cable debe ser al menos tan grande como la capacidad eléctrica del aparato;
 - El cordón debe estar dispuesto de manera que no quede cubierto por encima de la encimera o de la mesa donde pueda ser tirado por los niños o con el que se pueda tropezar involuntariamente; y
 - Si el aparato es del tipo con conexión a tierra, el cable o extensión debe ser un cable de 3 hilos con conexión a tierra.

SALVAGUARDIAS IMPORTANTES



MEDIDAS DE SEGURIDAD BÁSICAS

29. No utilice el aparato para otro uso que no sea el previsto.
30. No limpie con almohadillas para fregar metales. Las piezas pueden romper la almohadilla y tocar las partes eléctricas, creando un riesgo de descarga eléctrica.
31. Se debe tener extrema precaución cuando se utilicen recipientes con otros materiales que no sean de metal o vidrio.

PRECAUCIÓN: No introduzca el dedo en las aberturas o agujeros, podría causar el riesgo de lesiones.

GUARDE ESTAS INSTRUCCIONES

SOLO PARA USO DOMÉSTICO

ANTES DEL PRIMER USO

1. Retire todos los accesorios y materiales de envío embalados dentro del horno.
2. Lave la rejilla y la bandeja en agua jabonosa tibia. Limpie el interior del horno con un paño húmedo o una esponja. Seque con toallas de papel para asegurarse de que la unidad esté seca antes de usarla.
3. Coloque el Horno en un mostrador plano u otra superficie estable. **NO HAGA FUNCIONAR EN EL MISMO CIRCUITO CON OTRO APARATO.**
4. Asegúrese de que la bandeja de migas esté instalada correctamente antes de usarla.

Sólo por primera vez, ajuste el mando de temperatura en MAX, la configuración de la función en tostar y el temporizador a 15 minutos. Esto quemará cualquier aceite que quede en el horno.

NOTA El horno puede echar humo durante este proceso. Esto es normal en un horno nuevo.

INSTRUCCIONES DEL PRODUCTO

NOMBRES DE PIEZAS

Cuando utilice aparatos eléctricos, siempre debe seguir las precauciones básicas de seguridad, incluyendo las siguientes:

1. Carcasa
2. Botón de temperatura/modo
3. Perilla de tiempo
4. Luz indicadora
5. Perilla Accu-Timer
6. Pie del horno
7. Manilla de puerta
8. Puerta de cristal
9. Elemento de calefacción
10. Bandeja para migas
11. Bandeja de hornear
12. Rejilla para hornear

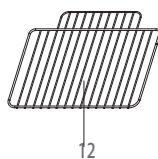
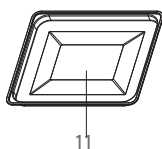
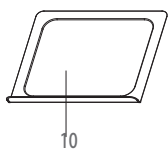
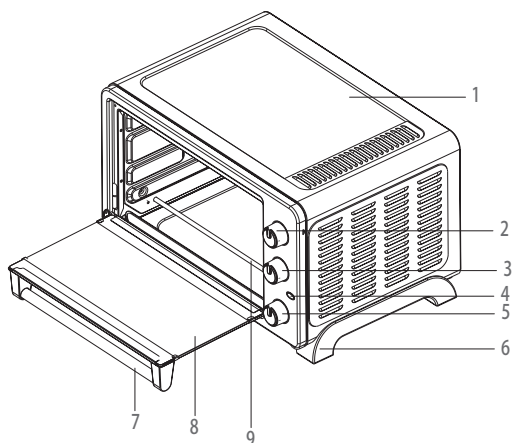

FUNCIONAMIENTO

CÓMO UTILIZAR

PRECAUCIÓN:

las superficies del horno están calientes durante y después del uso.

1. Coloque la rejilla para hornear en la posición que se adapte a la altura de los alimentos a cocinar.
 2. Coloque los alimentos en el estante. Asegúrese de que siempre usa un recipiente para horno en el horno, nunca use recipientes de plástico o cartón en el horno.
 3. Nunca utilice recipientes o tapas de vidrio o de cerámica.
 4. NO deje que los jugos corran hasta el fondo del horno. Utilice la bandeja de goteo y la bandeja de migas al cocinar.
 5. Ajuste la temperatura según lo sugerido por la receta o como se desee.
 6. Cierre firmemente la puerta y ajuste el tiempo de cocción para comenzar a utilizar el horno.
-

INSTRUCCIÓN DE LA FUNCIÓN

AJUSTES DE CONTROL

CONFIGURACION DE HORA

El horno no se enciende sin que se ajuste el temporizador.

Cuando el mando de tiempo está en la posición "off", el horno no funcionará. Para ajustar la hora, gire el mando a la derecha hasta el tiempo deseado.

El indicador se enciende sólo cuando se ha ajustado el tiempo.

Cuando el temporizador ha alcanzado la posición OFF, se escuchará un sonido de campana. La fuente de alimentación se cortará automáticamente.

Para tostar:

Desde hasta : De claro a oscuro

Para el resto:

0-60 MINUTOS: El temporizador se puede configurar hasta 60 minutos.

AJUSTE DEL TIEMPO

El temporizador puede cambiarse durante el ciclo de cocción. Simplemente gire la perilla del temporizador hasta el tiempo deseado y continúe cocinando.

NOTA: Para seleccionar el tiempo de cocción, primero gire el mando del temporizador más de 90 grados y, a continuación, gire el interruptor de nuevo al tiempo que necesite.

AJUSTE DE TEMPERATURA

Gire la perilla de temperatura en el sentido de las agujas del reloj hasta el ajuste de temperatura deseado. La temperatura puede ser ajustada de 150°F a 450°F. Para la función Tostar o Asar, la temperatura no se puede ajustar.

MANTENER

Para utilizar la tostadora sin control de tiempo, gire el mando del temporizador a la posición "Stay on (Mantener)".

En este caso, la tostadora funcionará hasta que la perilla del temporizador esté en la posición "OFF".

Nota: los alimentos pueden incendiarse si el tiempo de cocción es demasiado largo. Durante la cocción es necesaria una supervisión cuidadosa y el temporizador no se ajustará demasiado.

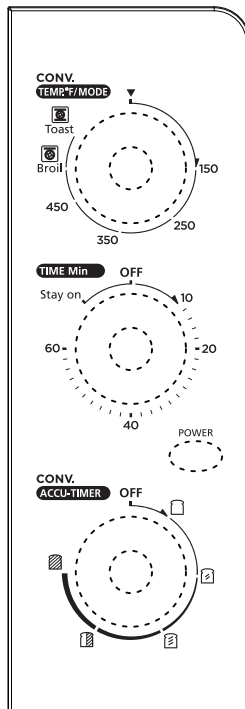

INSTRUCCIÓN DE LA FUNCIÓN

Este horno ofrece diferentes funciones para la cocción versátil en un solo aparato.

 : Los elementos de calentamiento superior e inferior junto con el ventilador del motor están funcionando.

 : Los elementos superiores de calefacción funcionan durante este ciclo.

Broil
150°F - 450°F: Los elementos calefactores superior e inferior junto con el ventilador del motor están funcionando.

FUNCIÓN DE TOSTAR:

Utilice la función de pan tostado para alimentos como maíz, pan, galletas y calentar alimentos.

1. Coloque la rejilla de cocción a la altura deseada.
2. Ponga la perilla TEMP/MODO en "Toast".
3. Gire la perilla ACCU-TIMER en el sentido de las manecillas del reloj hasta el tiempo de cocción deseado.
4. El horno comenzará a cocinar.
5. Retire siempre los alimentos con guantes de cocina. La comida y el horno están muy calientes.

NOTA: Nunca use la posición STAY ON al tostar.

FUNCION DE ASADO:

La función Asado es ideal para pescado, carne, carne, verduras, etc.

1. Coloque la rejilla de cocción a la altura deseada.
2. Coloque la perilla TEMP/MODE en "Broil".
3. Gire la perilla TIME en el sentido de las manecillas del reloj hasta el tiempo de cocción deseado.
4. El horno comenzará a cocinar.
5. Retire siempre los alimentos con guantes de cocina. La comida y el horno están muy calientes.

150°F - 450°F:

1. Coloque la rejilla de cocción a la altura deseada.
2. Ponga la perilla TEMP/MODE a la temperatura deseada desde 150°F- 450°F.
3. Gire la perilla TIME en el sentido de las manecillas del reloj hasta el tiempo de cocción deseado.
4. El horno comenzará a cocinar.
5. Retire siempre los alimentos con guantes de cocina. La comida y el horno están muy calientes.

CUIDADO Y LIMPIEZA

1. Antes de limpiar, desenchufe el horno tostador y déjelo enfriar completamente.
2. Lave todos los accesorios con agua, incluyendo la rejilla y la bandeja para hornear.
3. No utilice limpiadores abrasivos, cepillos de limpieza y limpiadores químicos, ya que esto puede dañar el revestimiento antiadherente de la bandeja para hornear.
4. Utilice un paño húmedo para limpiar el interior del horno.
5. Limpie la puerta con un paño húmedo saturado con detergente o jabón.
6. Nunca sumerja la unidad en agua u otro líquido.
7. Cualquier otro servicio debe ser realizado por un representante de servicio autorizado.

ESPECIFICACIONES

MODELO	MC25CEY-SS	POTENCIA	1500W
CAPACIDAD	25L	L*An*Al	18.9×12.5×10.8 pulg.
TENSIÓN	120V, 1Ph	Consumo de energía nominal	1.5KW/H
RECUENCIA CA	60Hz		

GARANTÍA LIMITADA POR UN AÑO

Este producto cuenta con una garantía por defectos de materiales y fabricación por el período de un año a partir de la fecha de compra. Esta garantía es válida para el comprador minorista original desde la fecha de compra inicial y no es transferible. Guarde su comprobante de venta original.

IMPORTANTE:

1. Esta garantía no cubre daños resultantes de accidentes, mal uso o abuso, falta de cuidado responsable, fijar cualquier accesorio no provisto con el producto, pérdida de partes o someter al aparato a cualquier voltaje diferente al especificado. (Lea las instrucciones con atención).
2. Esta garantía es invalido si este producto se utiliza para con excepción de los propósitos privados de casa.
3. Esta garantía es invalido si este producto se utiliza fuera de Estados Unidos.

Si requiere servicio durante el período de garantía, empaque la unidad apropiadamente. Recomendamos el uso de la caja y los materiales de embalaje originales.

Para asistencia adicional por favor contacte nuestro servicio de asistencia al cliente bajo el número:

800-842-1289
Midea America Corp
5 Sylvan Way,
Parsippany, NJ 07054

Midea America Corp. expresamente rechaza cualquier responsabilidad por daños resultantes o pérdidas accidentales causadas por el aparato. Algunos estados no permiten esta exclusión o limitación de pérdidas resultantes o accidentales, por lo que la limitación de responsabilidad antes mencionada puede no aplicarse a usted. Esta garantía le otorga derechos legales, y usted también puede tener otros derechos que pueden variar de estado en estado.

El número de serie se encuentra en el fondo del gabinete. Le aconsejamos que recorda ésto en el espacio abajo para la referencia en el futuro.

Número de modelo: _____

Número de serie: _____

GUARDE ESTO PARA SUS REGISTROS

Hecho en China