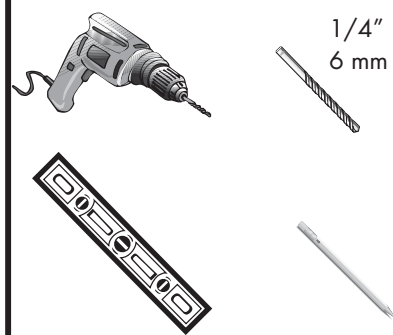
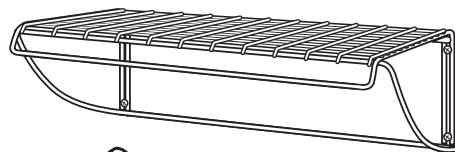
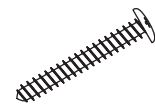

## TOOLS AND MATERIALS / OUTILS ET MATÉRIELUX / HERRAMIENTAS Y MATERIALES

## Not Supplied / Non Fournis / No Incluidos

1/4"  
6 mm

## Supplied / Fournis / Incluidos

Hanger Shelf (1)  
Étagère Portes-Cintres (1)  
Repisa para Ganchos (1)Anchor (4)  
Douille d'ancrage (4)  
Tarugo (4)Screw (4)  
Vis (4)  
Tornillo (4)

1. Mark four mounting hole locations between end wires as shown.  
NOTE: For solid surfaces, such as wood or particle board, insert screws directly into solid surface.
2. Use a 1/4" drill bit to drill mounting hole locations. Insert anchors into holes.
3. Attach hanger shelf to wall with the four screws.

1. Marquez l'emplacement des quatre trous de fixation entre les tiges d'extrémité, tel qu'illustré.  
REMARQUE : Pour les surfaces solides telles que le bois ou les panneaux de particules, insérez des vis directement dans la surface solide.
2. Utilisez une mèche de 6 mm pour percer des trous aux emplacements marqués. Insérez les douilles d'ancrage dans les trous.
3. Attachez l'étagère porte-cintres au mur à l'aide de quatre vis.

1. Marque la ubicación de los cuatro orificios de montaje, tal como se muestra.  
NOTA: En superficies sólidas, como la madera o el conglomerado, inserte los tornillos directamente dentro de la superficie sólida.
2. Utilice una broca de 6 mm para perforar los orificios de montaje. Inserte los tarugos en los orificios.
3. Fije la repisa para ganchos a la pared con cuatro tornillos.

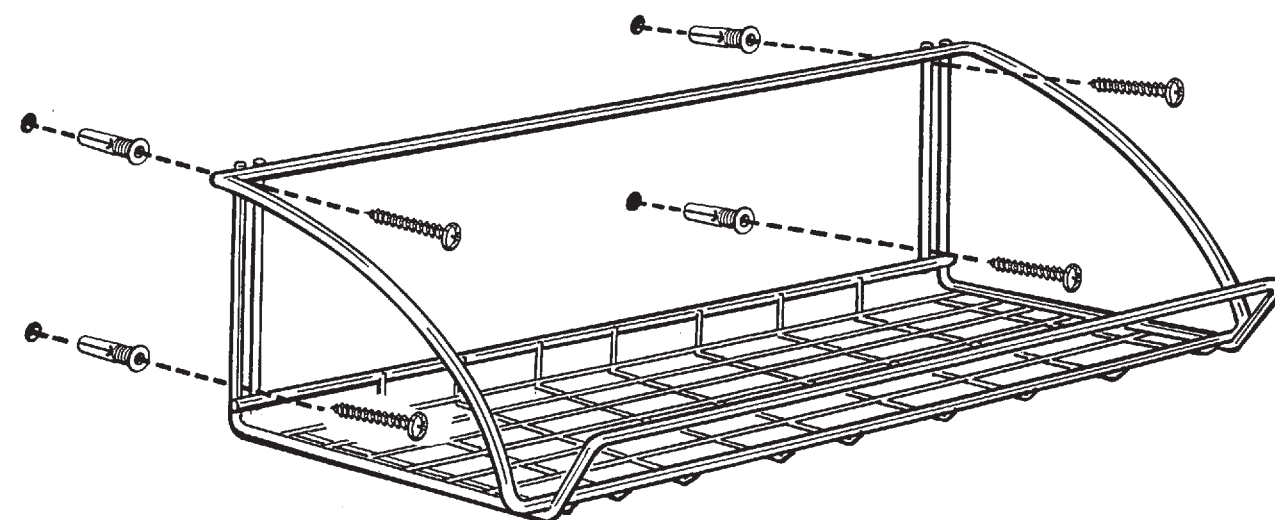
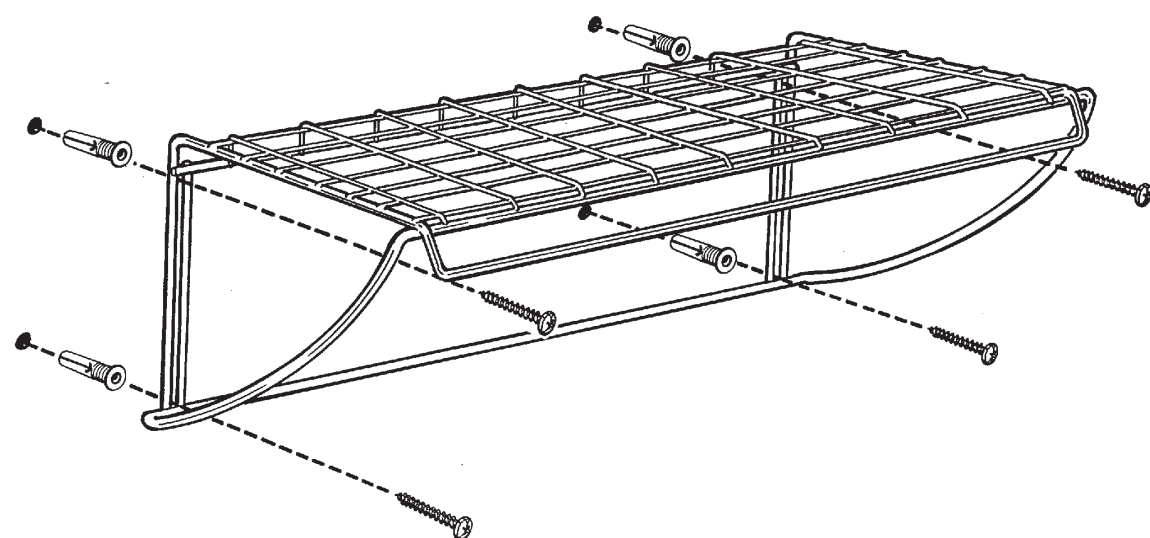
**WIN • GAGNEZ • GANE****\$500.00 in ClosetMaid® Products**Register your purchase to enter at: [www.closetmaid.com/register](http://www.closetmaid.com/register)  
and watch for a new winner every quarter**500,00 \$ en Produits ClosetMaid®**Pour participer, enregistrez votre achat au : [www.closetmaid.com/register](http://www.closetmaid.com/register)  
et surveillez le nom d'un nouveau gagnant à tous les trimestres**\$500.00 en Productos ClosetMaid®**Para participar, inscriba su compra en:  
[www.closetmaid.com/register](http://www.closetmaid.com/register)  
y espere un nuevo ganador cada trimestre