

Flow Classic Faucet User Manual

Le manuel du robinet de cuisine rétractable et capteur de mouvement Motion Sense

INCLUDES:

1. Faucet
2. Spray head
3. Mounting hardware
(rubber washer, metal washer, mounting nut, screws set)
4. Counter weight
5. Deck plate

COMPREND:

1. Robinet
2. Tête de pulvérisation
3. Matériel de montage (rondelle de caoutchouc, rondelle métallique, écrou de montage, jeu de vis)
4. Contrepoids
5. Plaque de pont

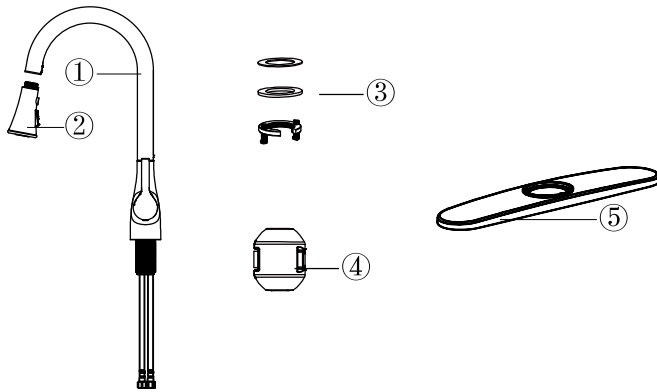

RECOMMENDED TOOLS (NOT INCLUDED):

OUTILS RECOMMANDÉS (Non Inclus):

- Adjustable Wrench
- Clé à molette
- Screwdriver
- Tournevis

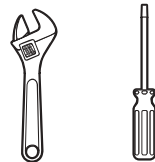

Flow Classic Faucet User Manual

Le manuel du robinet de cuisine rétractable et capteur de mouvement Motion Sense

Maintenance

Your new faucet is designed for years of trouble-free performance. Keep it looking new by cleaning it periodically with a soft cloth. Avoid abrasive cleaners, steel wool and harsh chemicals as these will dull the finish and void your warranty.

Entretien

Votre nouveau robinet est conçu pour des années de performance sans problème. Gardez l'aspect neuf en le nettoyant périodiquement avec un chiffon doux. Évitez les nettoyeurs abrasifs, la laine d'acier et les produits chimiques agressifs, car ils terniraient la finition et annuleraient votre garantie.

single hole installation / Installer avec un orifice

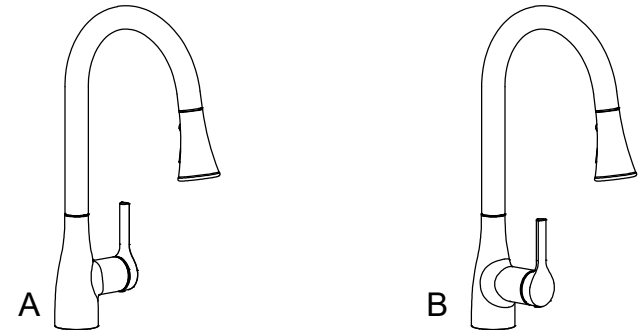

3-hole installation / Installer avec trois orifices

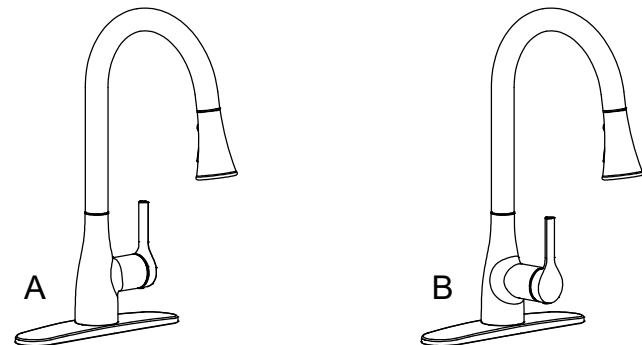

FLOW[®]

CLASSIC

Feature:

- Metal lever handle
- 3-function spray head
- Single-hole or 3-hole installation options
- Drip-free Ceramic Cartridge
- 1.8 gallons per minute max at 60 psi
- Metallic waterway
- Trouble-free installation with patented mounting hardware and quick-connect

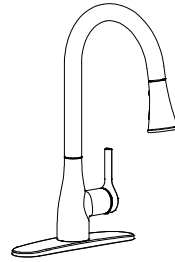

Codes/Standards Applicable:
Complies with:

- ASME A112.18.1/CSA B125.1 (cUPC)
- NSF/ANSI 61
- NSF/ANSI 372 (AB1953)

Model No./Colors/Finishes:

- CP Polished Chrome
- BN Brush Nickel PVD
- ORB Oil Rubbed Bronze

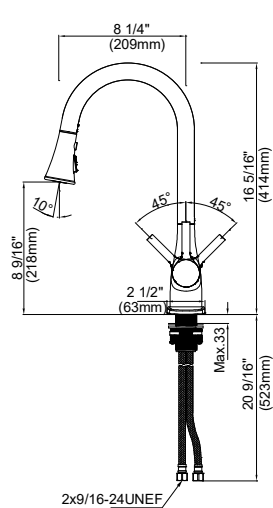

Product Diagram

FLOW[®]

CLASSIC

Caractéristiques

- Poigné métallique
- Avec 3 fonctions de jet
- Installation monotrou ou installation à trois trous
- Cartouche céramique anti-gouttes
- 1.8 gallons par minute Max à 60 PSI
- Fonctions à double capteur: activé par infrarouge et pull-down activé.
- Deux fonctions : mouvement Motion Sense ou douche extensible
- l'installation sans problème avec matériel de montage breveté et connexion rapide

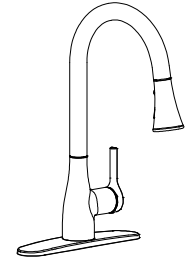

normes /code applicables:
se conforment:

- ASME A112.18.1/CSA B125.1 (cUPC)
- NSF/ANSI 61
- NSF/ANSI 372 (AB1953)

numéro de modèle/
couleurs/finitions:

- CP chrome poli
- BN nickel brossé PVD
- ORB huilé bronzé

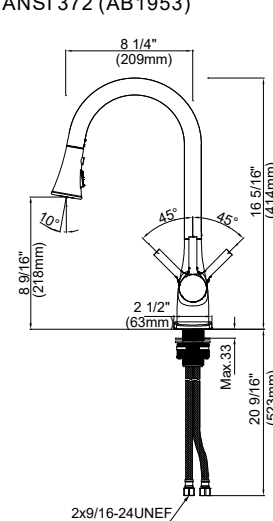

Diagramme schématique du produit