

Honeywell

EN Portable Air Conditioner
User Manual

Read and save these instructions before use

FR Climatiseur portatif
Mode d'emploi

Lire ces consignes avant l'utilisation de l'appareil et les conserver

ES Aire Acondicionado Portátil
Manual del Propietario

Lea y guarde estas instrucciones antes de usar la unidad

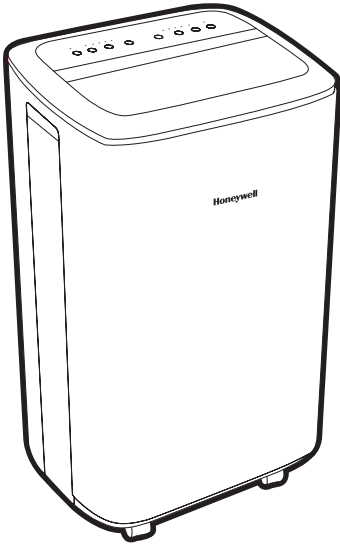

Model / Modèle / Modelo:
HF08CESWK / HF08CESVWK
HF10CESWK / HF10CESVWK

Customer Support:
Assistance Au Client:
Servicio de atención a clientes:
Web: www.jmatek.com
USA: 1-800-474-2147 | usinfo@jmatek.com
CANADA*: 1-888-209-0999 | canadainfo@jmatek.com

^ Canada Customer Support service available for models sold in Canada only.
^ Le Service Client Canadien est disponible uniquement pour les modèles vendus sur le territoire Canadien.
^ Servicio de Atención A Clientes en Canadá disponible solo para modelos vendidos en Canadá.

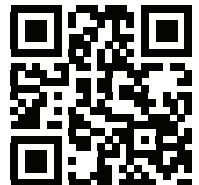

For Models: HF08CESVWK / HF10CESVWK Smart Portable Air Conditioner with WiFi Connectivity

The Smart Portable Air Conditioner has added features to allow you to operate the Air Conditioner remotely using a smart device, and to use voice commands through an Amazon Echo device, to control the unit.

Set up the Honeywell Air Comfort App on your smart phone or tablet to connect the Honeywell Smart Portable Air Conditioner for WiFi and Voice control (only available for Smart Portable Air Conditioner models).

1. Download the Honeywell Air Comfort App User Manual from the below link:



<http://honeywellaircomfort.com/HFSmartPACAppManual.pdf>

2. Download the Honeywell Air Comfort App on your smart phone or tablet.



iOS 9.0 or later



Android 4.3 or later



Q SEARCH "HONEYWELL AIR COMFORT"

IMPORTANT: A 2.4 GHz Wi-Fi network is required for proper connection and operation between the Portable Air Conditioner and the App.

NOTE: The Smart Portable Air Conditioner does not have to be connected to the Honeywell Air Comfort App to function. You can still operate manually using the unit's control panel.

READ AND SAVE THESE INSTRUCTIONS

IMPORTANT SAFETY INSTRUCTIONS. READ CAREFULLY AND KEEP FOR FUTURE REFERENCE. IN CASE THERE IS ANY INCONSISTENCY OR CONFLICT BETWEEN THE ENGLISH VERSION AND ANY OTHER LANGUAGE VERSION OF THE CONTENT OF THIS MATERIAL, THE ENGLISH VERSION SHALL PREVAIL.

WARNING:

- DO NOT operate the unit with a damaged plug or loose wall outlet. If the supply cord is damaged, it must be replaced by the manufacturer, its service agent or similarly qualified persons in order to avoid a hazard.
- DO NOT cover the air intake and exhaust when in use.
- DO NOT place objects on or sit on the unit.
- Always turn off and unplug the unit when cleaning or servicing.
- DO NOT use the appliance if it is damaged.
- If service is needed contact an authorized service agent.
- Unplug the unit when stored or not in use.
- DO NOT pull or carry the appliance by the power cord.
- DO NOT pinch the power cord in the door and DO NOT pull it along edges or sharp corners.
- DO NOT run the power cord under carpeting and rugs.
- Use caution to prevent tripping on cord.
- DO NOT use the device in the following cases:
 - Near a fire source
 - In areas where gasoline, paint or other flammable goods are stored
 - In an area where the water can be projected
- DO NOT touch the plug or the device with wet hands.
- Basic safety precautions should always be followed when using electrical appliances.

SAFETY (CONTINUED)

- This appliance has been manufactured for use in domestic environments and should not be used for other purposes.
- **Only use the installation kit provided to install this unit. DO NOT attempt to extend the hose or install this unit using other methods other than that shown in this manual. Improper installation will void any existing warranties.**
- DO NOT use an extension cord with this unit.
- This appliance can be used by children aged from 8 years and above, and persons with reduced physical, sensory or mental capabilities or lack of experience and knowledge if they have been given supervision or instruction concerning use of the appliance in a safe way and understand the hazards involved. Children shall not play with the appliance. Cleaning and user maintenance shall not be made by children without supervision.
- Never insert your fingers or rods into the air outlet. Take special care to warn children of these dangers.
- The manufacturer is not liable for injury caused to persons or property damage due to non-compliance with maintenance instructions and improper use of the appliance.
- The appliance shall be installed in accordance with national wiring regulations.
- The appliance is not to be used by persons (including children) with reduced physical, sensory or mental capabilities, or lack of experience and knowledge, unless they have been given supervision or instruction.
- Children should be supervised to ensure that they do not play with the appliance.

THANK YOU

Congratulations on your purchase of this Honeywell Portable Air Conditioner.

Regarding the information pertaining to the installation, handling, servicing, cleaning and disposal of the appliance, please refer to the below paragraph of the manual.

USER TIPS

Portable Air Conditioners are ideal for spot cooling. The compressor, condenser and evaporator are housed in a compact unit. The air is dehumidified and cooled while a flexible hose sends heat outside. The Portable Air Conditioner includes a window venting kit.

No permanent installation is needed. The unit is easy to move from room to room and offers a truly flexible air conditioning solution.

Auto Evaporation System - The unit automatically evaporates the condensate through the hose. There is no need to empty the drainage tank except in humid conditions. Read and follow the instructions carefully.

To ensure optimal efficiency of the product, keep doors and windows closed when it is used as an air conditioner or dehumidifier. If the product is being used with the fan function only, an open window could improve air circulation.

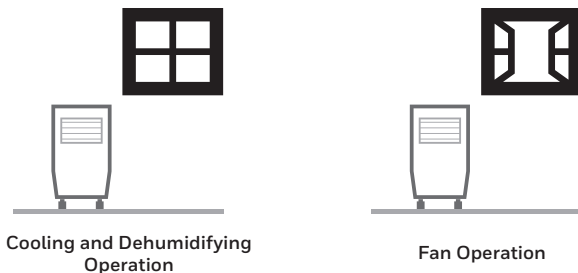

Important:

Before installing the unit, place it UPRIGHT for 1 hour before use to allow the refrigerant to stabilize. Air outlet automatically opens when the unit is turned on, and automatically closes when the unit is turned off. Manually adjust the air vent located at the top of the unit to adjust the direction of air flow.

- Follow installation instructions to set up the unit.
- Plug the unit into a properly grounded circuit. DO NOT plug into an extension cord.

PARTS DESCRIPTION

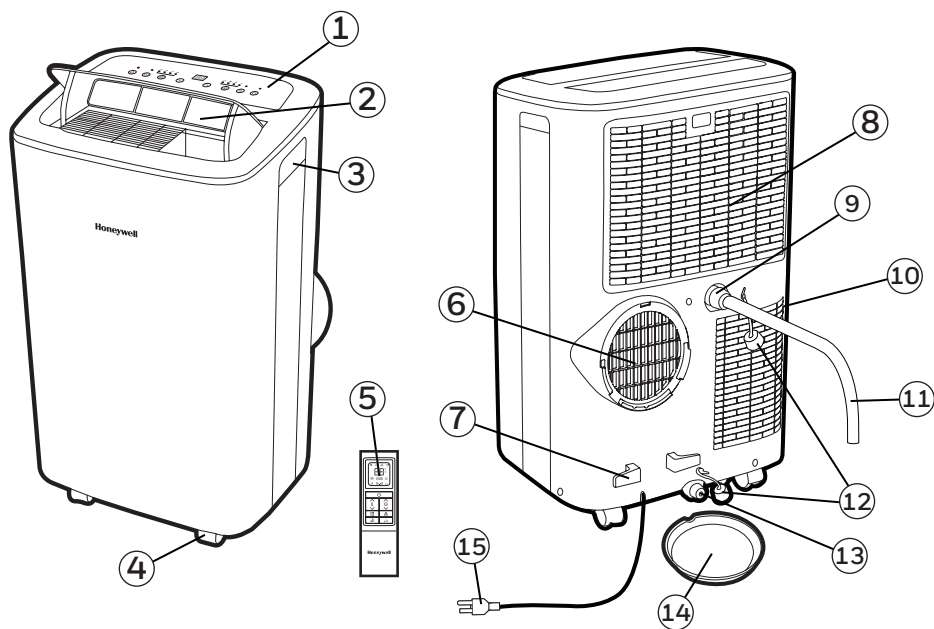

1) Control Panel

2) Air Outlet

3) Handle

4) Casters

5) Remote Control

6) Hose Connector

7) Cord Winder

8) Upper Dust Filter

9) Upper Rubber Drain Plug
(Dehumidifying Mode)

10) Lower Dust Filter

11) Drain Tube
(For Continuous Drain)

12) Drain Plug Cap

13) Lower Rubber Drain Plug
(Air Conditioning Mode)

14) Drain Pan

15) Power Supply Cord

INSTALLATION

It is important that the installation instructions below are followed for successful installation of this Portable Air Conditioner. Please call Customer Support if you have any difficulties or queries regarding these installation procedures.

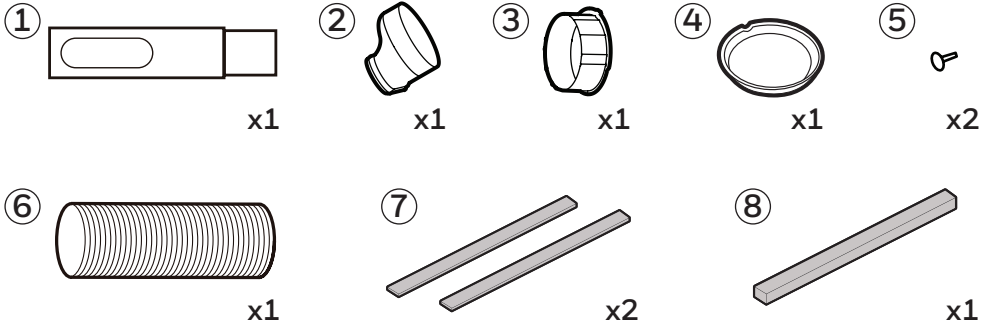

Installation Kit:

1. Window Bracket Kit	(1 Set)	5. Plastic Pin	(2 Pieces)
2. Window Bracket Panel Adapter	(1 Piece)	6. Hose	(1 Piece)
3. Hose Connector	(1 Piece)	7. Foam Seal (adhesive)	(2 Pieces)
4. Drain Pan	(1 Piece)	8. Foam Seal (non-adhesive)	(1 Piece)

Installation Steps:

1. Window bracket panel adapter, hose and hose connector are pre-assembled inside the package.

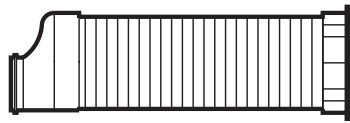

2. Adjust the window bracket as per width or height of your window and insert the plastic pin to fix at the desired position. There is a hole where the hose will be inserted later. Make sure this hole is not blocked.

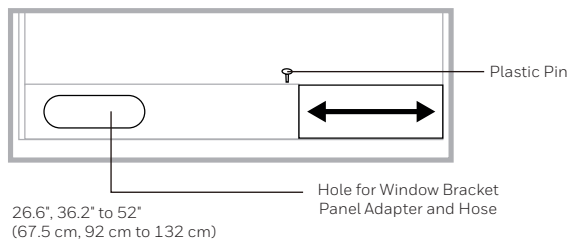

INSTALLATION (CONTINUED)

Note: After setting the window bracket to the size of your window, please remove it from the window and follow the instructions below.

3. Connect the hose to the rear exhaust outlet on the back of the unit. Slide-in the hose connector then rotate clockwise until it is locked in place.

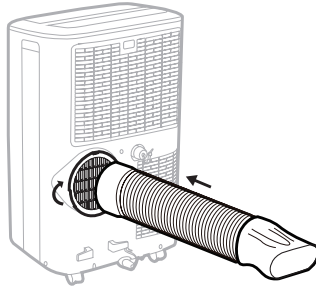

Hose:
Dia. 5.9" (15 cm)
Length: 10.6" to 59" (27 cm to 150 cm)

4. Connect the window bracket to the window bracket panel adapter. Ensure that all connections are tight and installed properly.

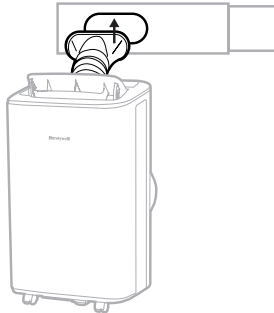

5. Cut the Foam Seal (adhesive) to the proper length and attach them to the window sash and frame.

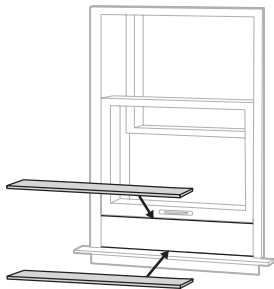

Horizontal Sliding Window

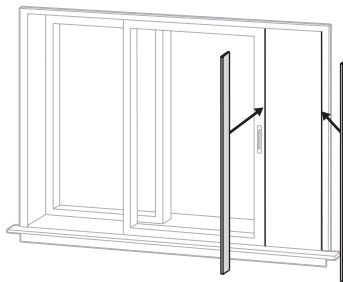

Vertical Sliding Window

INSTALLATION (CONTINUED)

6. Connect the window bracket to the window.

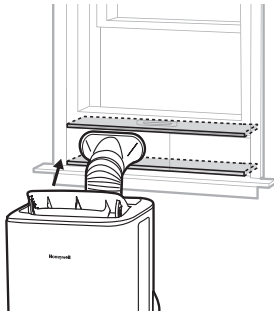

Horizontal Sliding Window

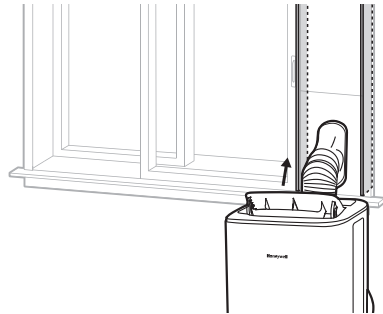

Vertical Sliding Window

7. Cut the Foam Seal (non-adhesive) to the window length. Stuff the Foam Seal (non-adhesive) between the inner window sash and the outer window glass to prevent air and insects from getting into room.

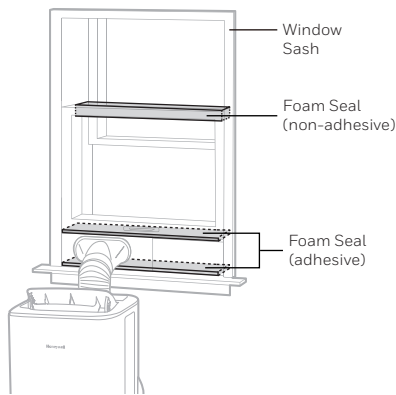

Horizontal Sliding Window

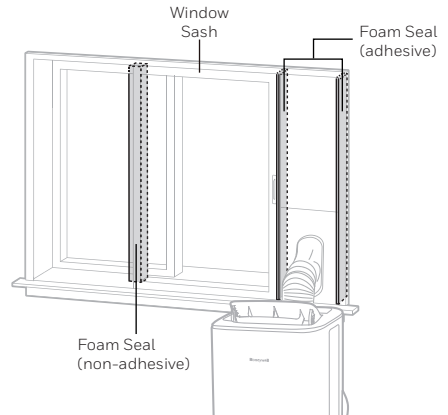

Vertical Sliding Window

8. The Portable Air Conditioner is now ready to use.

INSTALLATION (CONTINUED)

IMPORTANT:

Do not replace or lengthen the hose as this could cause the unit to malfunction.

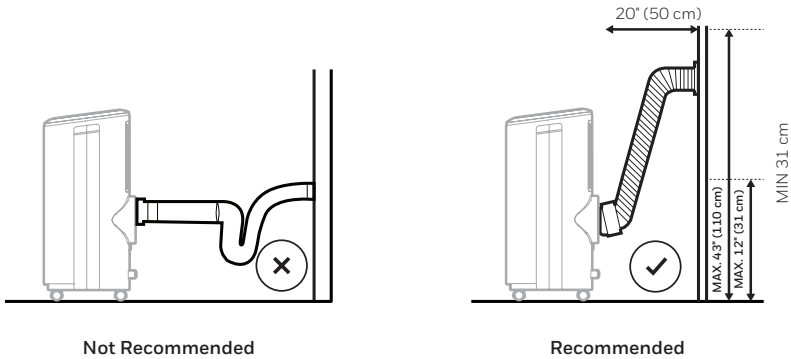

WARNING: Any warranties included with this product will be voided if an extra extension hose is added to the originally provided installation kit or if the installation is performed differently than the manufacturer's instructions, without proper consultation. Please contact Customer Support for help with installation procedures if needed.

- The supplied hose has a diameter of 5.9" (15 cm) and can be extended from 10.6" to 59" (27 cm to 150 cm).
- Do not bend (to the extent shown below) the hose. A bent hose will block exhaust air and cause the unit to malfunction or shut-off.
- Make sure the back of the unit is at least 20" (50 cm) away from the wall. Do not place the unit in front of curtains or drapes as this could obstruct the airflow.

CONTROL PANEL

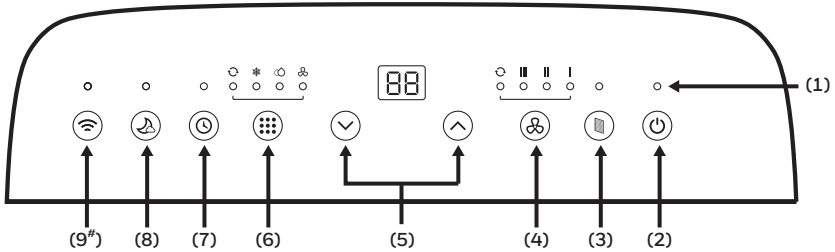

- | | |
|----------------------|-------------------------------------|
| 1) Indicator Lights | 5) Timer / Temperature Set Controls |
| 2) Power Control | 6) Mode Control |
| 3) Filter Reset | 7) Timer Control |
| 4) Fan Speed Control | 8) Sleep Control |

9) Wi-Fi Connectivity and Voice Activated Control

^THIS IS ONLY FOR MODEL HF08CESVWK / HF10CESVWK WITH WIFI SMART FEATURES

NOTE: For detailed instructions to set up your Portable Air Conditioner for connected operation from your smart phone or tablet, separate user manual can be downloaded at:



<http://honeywellaircomfort.com/HFSmartPACAppManual.pdf>

FUNCTION BUTTONS

POWER CONTROL

The Power Control  turns the unit on and off. The air vent will automatically open when the unit is turned ON and automatically close when unit is turned OFF.

FILTER RESET

When the operation has reached 250 hours, the Filter Reset light will illuminate.

Switch the Portable Air Conditioner OFF and carefully remove filters from the unit and clean. Replace filters and press the Filter Reset button, the Filter Reset light will turn off and the operation time will be cleared.



FUNCTION BUTTONS (CONTINUED)



FAN SPEED CONTROL

4 settings: High, Medium, Low and Auto.

Note: Auto fan speed can be selected in cooling mode only.

TEMPERATURE CONTROL

- The default display is setting temperature.
- In cooling mode, when  or  button is pressed, the set temperature is displayed and may be adjusted.

Note: By pressing both  or  buttons at the same time, the display will toggle between Celsius (°C) and Fahrenheit (°F).

MODE CONTROL

Settings: Air Conditioning, Dehumidifying, Fan, Auto.

The corresponding indicator light will illuminate to indicate the current mode setting.



- Air Conditioning Mode (COOL) 
Adjust fan speed and air temperature to suit your desired comfort level.
Temperature setting range is 16°C - 32°C (60°F - 90°F).
Ambient temperature range is 16°C - 35°C (60°F - 95°F).

- Dehumidifying Mode (DRY) 
Fan speed is preset to Low.
Note: If the unit will be used mainly as a dehumidifier, do not connect the hose. Continuous drainage is then necessary (refer to Continuous Draining for Dehumidifier Mode).

IMPORTANT: The Dehumidifier mode is used to support moisture reduction but should not be expected to dehumidify to the same degree as a standard dehumidifier-only appliance. The built-in dehumidifier automatically adjusts dehumidification based on ambient room temperatures. It is not possible to adjust to a desired humidity percentage. The front display only shows the current and desired temperatures. It does not show humidity levels.

- Fan Mode 
For air circulation without air conditioner cooling.

Note: Auto fan speed cannot be selected in fan mode.

- Auto Mode 
Press the  or  button to select the temperature you want.
In this mode, the unit will automatically select cooling or fan only depends on the set temperature and the room temperature. The Portable Air Conditioner will control room temperature automatically around the set temperature.



Note: Fan speed can't be adjusted in auto mode.

FUNCTION BUTTONS (CONTINUED)



TIMER CONTROL

The Timer is adjustable between 1 - 24 hours.

AUTO TURN OFF:

While unit is running, press the Timer button  and the display will flash. While the display is flashing, press the  or  button to select the number of hours you want the unit to turn OFF automatically.

AUTO TURN ON:

When unit is in a standby mode (plugged in with power light will on for seconds when plugged then turn off), press the Timer button  and the display will flash. While the display is flashing, press the  or  button to select the number of hours until you want the unit to turn ON automatically.

SLEEP MODE

When the Sleep Mode is activated in Air Conditioning mode, the set temperature will increase by 1°C or 1°F after the first hour of cooling and will increase a further 1°C or 1°F after the second hour of cooling. The unit will maintain this temperature for 5 hours. The set temperature will then reduce by 1°C or 1°F on the seventh hour and reduce a further 1°C or 1°F on the tenth hour. Sleep mode will then deactivate automatically.

Note: The Sleep Mode can be deactivated during cooling mode by pressing any button at any time.

WATER FULL ALARM

Condensation may accumulate in the unit.

If the internal tank is full, error code "P1" will be displayed and an alarm will beep for 3 seconds. The unit will not operate until the water has been drained from the lower drain plug (refer to Water Condensation Drainage).

After switching the Portable Air Conditioner off, the compressor will not start immediately. You must wait about 4 minutes before it switches back on again.

WI-FI MODE[^]

When the Smart Portable Air Conditioner is connected to the wifi function, the  indicator light will be illuminated.

[^]THIS IS ONLY FOR MODEL HF08CESVWK / HF10CESVWK WITH WI-FI SMART FEATURES

REMOTE CONTROL

All key functions can be accessed from the remote control.

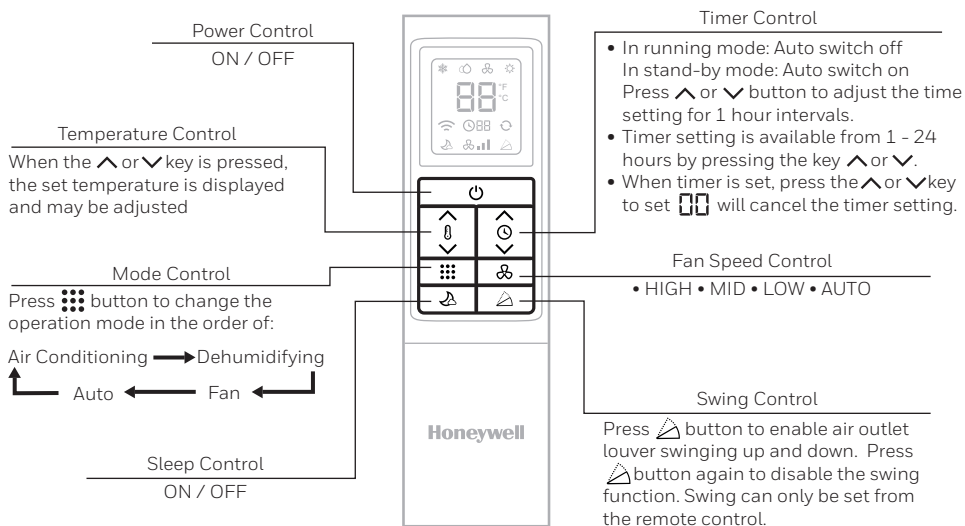

Note:

- Battery Installation: Remove the cover on the back of the remote control and insert two AAA batteries with + and - pointing in the proper direction according to the polarity markings.

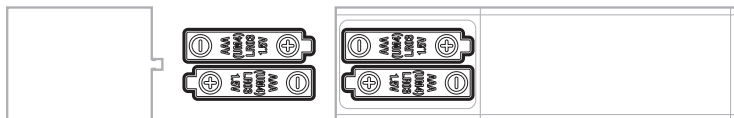

Caution:

- Use only two AAA or IEC R03 1.5V batteries.
- Remove the batteries if the remote control is not in use for a month or longer.
- All batteries should be replaced at the same time, do not mix with old batteries.
- Do not mix alkaline, standard (carbon-zinc) or rechargeable (nickel-cadmium) batteries.
- Properly dispose of used batteries.

This device complies with part 15 of the FCC Rules. Operation is subject to following two conditions: (1) this device may not cause harmful interference, and (2) this device must accept any interference received, including interference that may cause undesired operation.

This equipment has been tested and found to comply with the limits for a Class B digital device, pursuant to part 15 of the FCC Rules. These limits are designed to provide reasonable protection against harmful interference in a residential installation. This equipment generates, uses and can radiate radio frequency energy and, if not installed and used in accordance with the instructions, may cause harmful interference to radio communications. However, there is no guarantee that interference will not occur in a particular installation. If this equipment does cause harmful interference to radio or television reception, which can be determined by turning the equipment off and on, the user is encouraged to try to correct the interference by one or more of the following measures:

- Reorient or relocate the receiving antenna.
- Increase the separation between the equipment and the receiver.
- Connect the equipment into an outlet on a circuit different from that to which the receiver is connected.
- Consult the dealer or an experienced radio/ TV technician for help.

Caution: Any changes or modifications not expressly approved by the party responsible for compliance could void the user's authority to operate the equipment.

Appliance Maintenance:

1. Turn off the appliance before disconnecting the power supply.
2. Only clean the appliance with a soft dry cloth.

Dust Filter Maintenance:

The dust filter is to be cleaned every two weeks to maintain air cooling efficiency. Please follow the below instructions for cleaning the dust filters:

1. Switch off and unplug the Portable Air Conditioner from the electrical outlet.
2. Remove the Upper Filter/ Grill, unscrew the Lower Filter/ Grill and carefully remove.
3. Gently wash using water and/ or diluted liquid dishwashing detergent. Rinse thoroughly and gently shake excess water from the filters. Make sure the filters are dry before reinstalling.
Note: You may use a vacuum cleaner to remove dust.
4. Replace the Upper Grill onto the unit, and reinstall the Lower Grill with the screw.

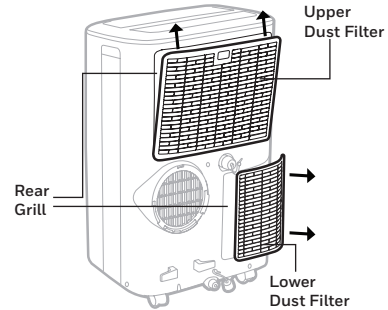

WARNING: DO NOT power or operate the Portable Air Conditioner when cleaning or when the Dust Filter is removed from the unit, or if there is a loose-fitting Dust Filter. DO NOT attempt to handle or touch any of the parts or wiring inside the Rear Grill after the Dust Filter has been removed from the unit. Doing so can cause serious injury or electrical shock.

End of Season Storage and Maintenance:

If the appliance will not be used for a long time, follow these steps:

1. Be sure to drain the left-over water condensation. Remove the lower drain plug and use a drain pan to collect the water (make sure to replace the drain plug cap when finished).
2. To dry excess moisture, run the unit in Fan only mode for 30 minutes before storing.
3. Turn off and unplug the Portable Air Conditioner from the power supply.
4. Remove the dust filter and clean with water. Dry the dust filter and then reinstall.
5. Disconnecting the Window Installation Kit:
 - Remove the Hose from the unit by rotating anti-clockwise then pulling away.
 - Remove the Foam Seal, Window Bracket, Window Bracket Panel Adapter and Hose Connector.
 - It is recommended to store the Window Kit parts in a bag together with the Remote Control, Drain Tube and placing them together with the Portable Air Conditioner unit.
 - If needed, you can clean the Window Kit with a damp cloth and water before storing. Make sure all parts of the Window Kit are dry before storage.
6. Cover the Portable Air Conditioner with a cloth/ plastic bag before storage, to protect from dust and scratches collecting on the surface of the unit.
7. It is recommended to coil the power cord before storing to ensure the cord is protected from bends and creases.
8. Store the Portable Air Conditioner in a cool, dry place, away from direct sunlight.

WATER CONDENSATION DRAINAGE

When there is excess water condensation inside the unit, the Portable Air Conditioner stops running and shows an error code "P1" with an alarm. This indicates that the water condensation needs to be drained using the following procedures:

Manual Draining in Cooling, Dehumidifying and Auto Modes

Water may need to be drained in high humidity areas.

1. Unplug the unit from power source.
2. Place a drain pan under the lower rubber drain plug.
See diagram.
3. Remove the drain plug cap.
4. Water will drain out and collect in the drain pan.
5. After the water is drained, replace the drain plug cap.
6. You can now turn on the unit.

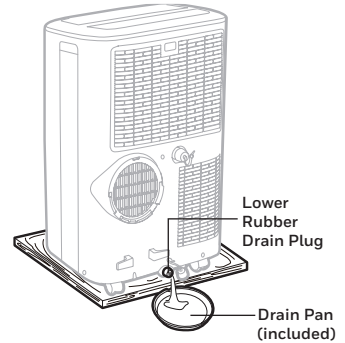

Continuous Draining in Dehumidifier Mode

While using the unit in dehumidifier mode, continuous drainage is recommended.

1. Unplug the unit from power source.
2. Remove the upper drain plug cap.
Some residual water may spill so please have a pan to collect the water.
3. Connect the drain tube (included) to the upper drain plug. See diagram.
4. The water can be continuously drained through the drain tube into a floor drain or bucket.
5. Replace the drain plug cap.
6. You can now turn on the unit.

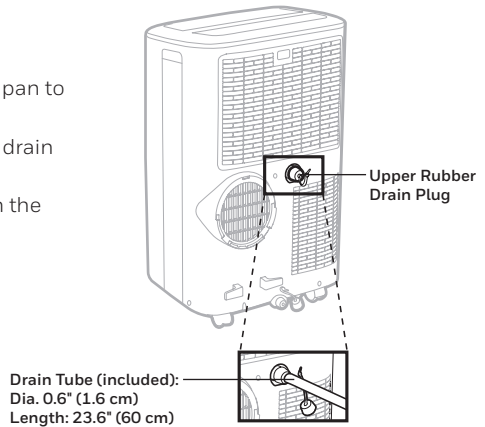

IMPORTANT: It is NOT recommended to connect the drain hose for continuous drainage while the unit is switched ON in air conditioning cooling mode. Doing so can reduce the cooling efficiency of the Portable Air Conditioner. Only drain the water condensation when the unit is switched off. Continuous drainage is only suitable when the unit is set up in Dehumidifier mode.

TROUBLESHOOTING GUIDE

The following troubleshooting guide addresses the most common problems. If problems persist, call customer support. Unplug and disconnect the appliance from the power source before attempting to troubleshoot.

PROBLEM	POSSIBLE CAUSE	SOLUTION
The air conditioning unit does not start	No electricity.	Check for power.
	Batteries in the remote control need to be replaced.	Change remote control batteries.
	The power cord is not properly plugged in.	Remove and reconnect the power cord.
	The safety LCDI plug has tripped (USA / Canada / Mexico only).	Reset the safety LCDI plug, if problem persists contact our customer support (USA / Canada / Mexico only).
Runs a short while only	The thermostat temperature setting is too close to room temperature.	Lower the set temperature.
	Air outlet is blocked.	Make sure the hose is properly connected.
	There are tight bends in the air hose.	Connect hose as per instructions on page 3.

TROUBLESHOOTING GUIDE (CONTINUED)

PROBLEM	POSSIBLE CAUSE	SOLUTION
Runs but not cooling	A door or window is open.	Make sure the window or door is closed.
	The dust filter is dirty.	Clean the dust filter.
	The hose is detached.	Reinstall hose properly (refer to Installation section).
	Temperature setting is too high.	Reduce temperature setting.
	Air outlet or intake is blocked.	Remove blockage.
	Room exceeds recommended size.	Move unit to smaller room.
	Large size or number of windows are decreasing cooling effectiveness.	Cover windows with curtains or blinds.
Will not run and error code "P1" is displayed	Excess water condensation inside the tank.	Drain the water (refer to Water Condensation Drainage).

ERROR CODE GUIDE

ERROR CODE	ERROR POSSIBLE CAUSE
"E1"	Indoor temperature sensor failure (open circuit or short circuit).
"E3"	Evaporator temperature sensor failure (open circuit or short circuit).
"P1"	Water full alarm.

Pour les modèles: Climatiseur portatif intelligent HF08CESVWK / HF10CESVWK avec connectivité WiFi.

Le climatiseur portatif intelligent comporte des fonctionnalités supplémentaires vous permettant de faire fonctionner le climatiseur portatif à distance à l'aide d'un périphérique intelligent et d'utiliser des commandes vocales via un appareil Amazon Echo pour contrôler l'unité.

Configurez l'appli Honeywell Air Comfort sur votre smartphone ou votre tablette pour connecter le climatiseur portatif intelligent Honeywell au Wi-Fi et à la commande vocale (disponible uniquement pour les modèles de climatiseur portatif intelligent).

1. Téléchargez le manuel d'utilisation de l'application Honeywell Air Comfort à partir du lien ci-dessous:



<http://honeywellaircomfort.com/HFSmartPACAppManual.pdf>

2. Téléchargez l'application Honeywell Air Comfort sur votre smartphone ou votre tablette:



Download on the
APP Store

iOS 9.0 ou une version ultérieure



Get it on
Google Play

Android 4.3 ou une
version ultérieure



🔍 RECHERCHEZ "HONEYWELL AIR COMFORT"

IMPORTANT: Un réseau Wi-Fi de 2,4 GHz est requis pour une connexion et un fonctionnement correct, entre le déshumidificateur et l'application.

REMARQUE: Le climatiseur portatif intelligent n'a pas besoin d'être connecté à l'application Honeywell Air Comfort pour fonctionner. Vous pouvez toujours opérer manuellement à l'aide du panneau de commande de l'appareil.

LIRE ET CONSERVER CES CONSIGNES

UNE MAUVAISE MANIPULATION PEUT CAUSER DE SÉRIEUX DOMMAGE AUX PERSONNES ET À L'APPAREIL. EN CAS D'INCOHÉRENCE OU DE CONFLIT ENTRE LA VERSION ANGLAISE ET TOUT AUTRE VERSION LINGUISTIQUE DU CONTENU DE CE MATÉRIEL, LA VERSION ANGLAISE PRÉVAUDRA.

AVERTISSEMENT:

- NE PAS utiliser l'appareil avec une prise endommagée ou une prise murale mal fixée. Si le cordon d'alimentation est endommagé, il doit être remplacé par le fabricant, son service après-vente ou une personne de qualification similaire, afin d'éviter tout danger.
- NE PAS couvrir la prise, ni l'évacuation d'air pendant l'utilisation.
- NE PAS placer d'objets sur l'appareil, ni s'asseoir dessus.
- Toujours éteindre et débrancher l'appareil au moment du nettoyage ou de l'entretien.
- N'utilisez pas l'appareil si ce dernier est endommagé.
- Pour toute réparation, communiquer avec un agent de service autorisé.
- Débrancher l'appareil lorsqu'il est entreposé ou inutilisé.
- Ne tirez et ne portez pas l'appareil par le cordon d'alimentation.
- Ne coincez pas le cordon d'alimentation dans la porte et ne tirez pas le long de bords ou angles acérés.
- NE PAS faire passer le cordon électrique sous la moquette ou le recouvrir avec un tapis.
- Faire preuve de prudence pour éviter de trébucher sur le cordon.

- Ne pas utiliser l'appareil dans les cas suivants:
 - Près d'une source de feu
 - Dans les zones où de l'essence, de la peinture ou d'autres produits inflammables sont stockées
 - Dans une zone où de l'eau peut être projetée
- Ne manipulez ni l'appareil, ni la prise avec les mains mouillées.
- Des précautions de sécurité doivent toujours être suivies lors de l'utilisation d'appareils électriques.
- Cet appareil a été fabriqué pour être utilisé en milieu domestique et ne doit pas être utilisé à d'autres fins.
- **N'utiliser que le kit d'installation fourni pour cet appareil. NE PAS tenter de prolonger le tuyau d'évacuation ou d'installer cet appareil en recourant à d'autres méthodes que celles indiquées dans ce manuel. Une installation inadéquate peut annuler toutes les garanties existantes.**
- NE PAS utiliser une rallonge électrique avec cet appareil.
- Cet appareil peut être utilisé par des enfants âgés de 8 ans et plus, ainsi que des personnes ayant des capacités réduites au niveau physique, sensoriel ou mental, ou un manque d'expérience et de connaissances si ils ont été supervisés ou instruits à propos de l'utilisation de l'appareil de manière sûre et s'ils ont compris les risques encourus. Les enfants de devront pas jouer avec l'appareil. Le nettoyage ou la maintenance ne devra pas être effectuée par des enfants, sauf si ces derniers sont âgés de plus de 8 ans et s'ils sont supervisés.

SÉCURITÉ (SUITE)

- Ne mettez jamais vos doigts ou des objets dans la prise d'air. Faites attention à prévenir les enfants de ces dangers.
- Le fabricant décline toute responsabilité en cas de blessure causée à des personnes ou de dégât matériel dus à la nonobservation des instructions d'entretien et à l'usage inadéquat de l'appareil.
- L'appareil sera installé en conformité avec les réglementations nationales sur le câblage.
- L'appareil ne doit pas être utilisé par des personnes (y compris des enfants) dont les capacités physiques, sensorielles ou mentales sont réduites, ou qui n'ont pas l'expérience ou les connaissances nécessaires, sauf si elles bénéficient d'une surveillance ou ont reçu des instructions.
- Surveiller les enfants pour s'assurer qu'ils ne jouent pas avec l'appareil.

Nous vous félicitons d'avoir acheté ce climatiseur portable de Honeywell.

En ce qui concerne les informations pour l'installation, la manipulation, l'entretien, le nettoyage et la mise au rebut de l'appareil, référez-vous aux paragraphes ci-après de la notice.

CONSEILS D'UTILISATION

Les climatiseurs portatifs de Honeywell sont idéaux pour le refroidissement localisé. Le compresseur, le condenseur et l'évaporateur sont logés dans une enceinte compacte. L'air est filtré, déshumidifié et refroidi tandis qu'un tuyau de sortie d'air souple évacue la chaleur à l'extérieur. Le climatiseur comprend une trousse d'évacuation pour fenêtre. Aucune installation permanente n'est requise. L'appareil est facile à déplacer de pièce en pièce et offre une solution de climatisation véritablement flexible.

Systeme d'évaporation automatique - Le dispositif évacue automatiquement la chaleur par le tuyau de sortie d'air. Sauf en présence d'une humidité très élevée, la vidange du réservoir n'est pas requise. Lire attentivement les consignes et les suivre minutieusement.

Pour assurer l'efficacité optimale du produit, garder les portes et les fenêtres fermées quand il est utilisé comme climatiseur portable ou déshumidificateur. Si seule la fonction de ventilation du dispositif est en marche, ouvrir une fenêtre pourrait améliorer la circulation de l'air.

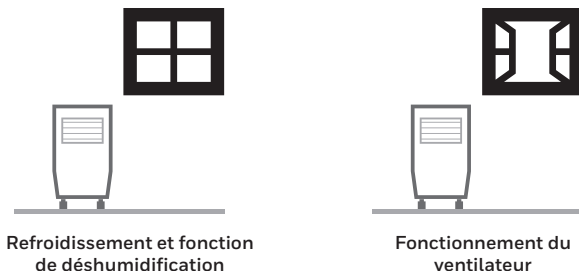

Important:

Avant d'installer l'appareil, placez le en position verticale 1 heure avant de l'utiliser pour permettre au réfrigérant de se stabiliser. La sortie d'air s'ouvre automatiquement lorsque l'appareil est allumé et se ferme automatiquement lorsque l'appareil est éteint. Ajustez manuellement le ventilateur localisé sur le haut de l'appareil afin d'ajuster la direction du flux d'air.

- Suivre les consignes d'installation de l'appareil.
- Brancher l'appareil à un circuit mis à la terre. NE PAS brancher au moyen d'une rallonge électrique.

DESCRIPTION DES PIÈCES

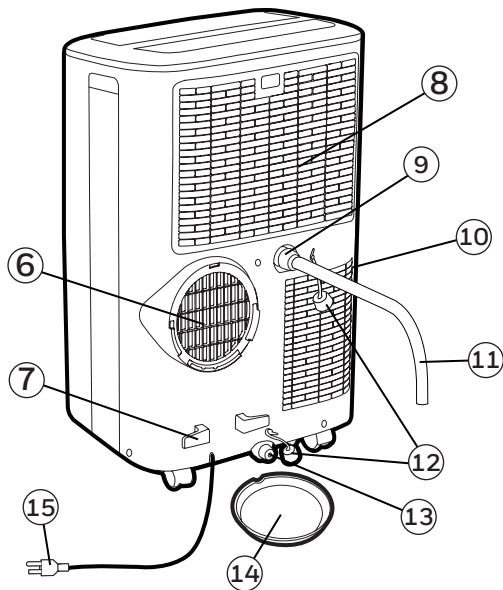
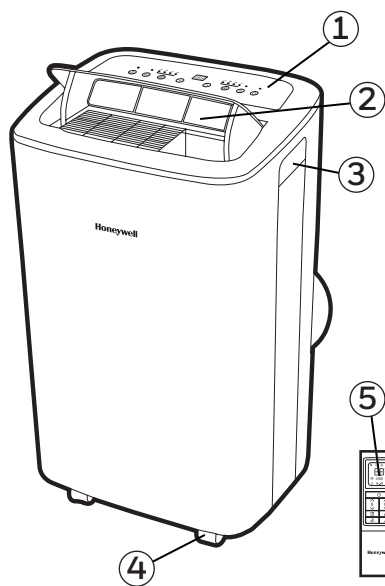

- | | |
|----------------------------------|--|
| 1) Panneau de commande | 9) Bouchon de vidange superieur en caoutchouc (mode dehumidifier) |
| 2) Sortie d'air | 10) Filtre à saupoudrer inferieur |
| 3) Poignée | 11) Tube de drainage (pour un drainage continu) |
| 4) Roulettes | 12) Cache du bouchon de vidange |
| 5) Télécommande | 13) Bouchon de vidange inferieur en caoutchouc (en mode climatisation) |
| 6) Raccord du tuyau d'évacuation | 14) Egoutter pan |
| 7) Enrouleur de cablage | 15) Cordon d'alimentation |
| 8) Filtre à saupoudrer | |

INSTALLATION

Il est important que les consignes d'installation ci-dessous soient respectées pour réussir l'installation de ce climatiseur portatif. Si vous éprouvez des difficultés ou avez des questions concernant ces procédures d'installation, veuillez communiquer avec notre service à la clientèle.

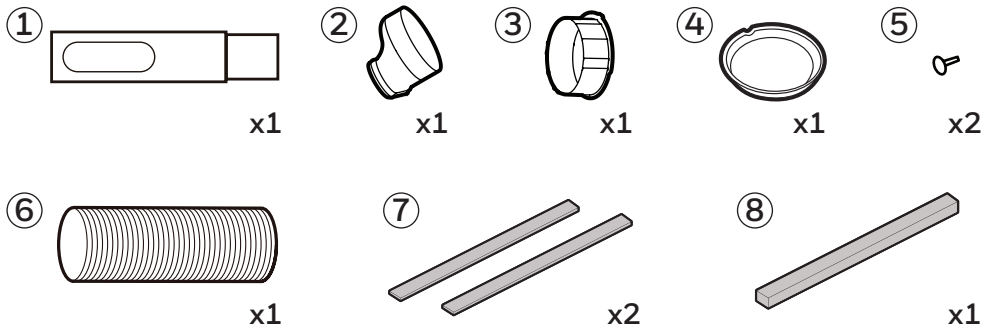

Kit d'installation:

1. Trousse de supports pour fenêtre	(1 jeu)	5. Cheville de plastique	(2 pièces)
2. Adaptateur de support de fenêtre pour panneau	(1 pièce)	6. Tuyau	(1 pièce)
3. Raccord de tuyau	(1 pièce)	7. Joint en mousse (adhésif)	(2 pièces)
4. Egoutter pan	(1 pièce)	8. Joint en mousse (non adhésif)	(1 pièce)

Étapes de l'installation:

1. L'adaptateur de support de fenêtre, le tuyau et le raccord de tuyau sont pré-assemblés dans l'emballage.

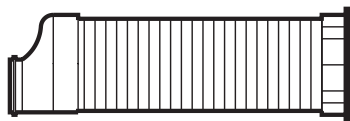

2. Ajustez le support de fenêtre selon la largeur ou la hauteur de votre fenêtre et insérez l'attache en plastique pour fixer à la position désirée. Un trou a été créé pour permettre l'insertion du tuyau à une étape ultérieure. Assurez-vous de ne pas bloquer le trou.

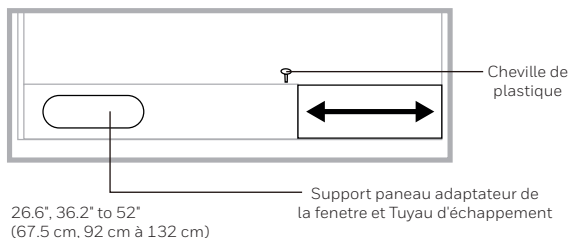

INSTALLATION (SUITE)

Remarque: Après avoir réglé le support de fenêtre à la taille de votre fenêtre, il convient de l'en retirer et de suivre les instructions ci-dessous.

3. Raccordez le tuyau à la sortie d'échappement arrière située à l'arrière de l'appareil. Insérez le raccord de tuyau, puis tournez dans le sens des aiguilles d'une montre jusqu'à ce qu'il soit fixé en place.

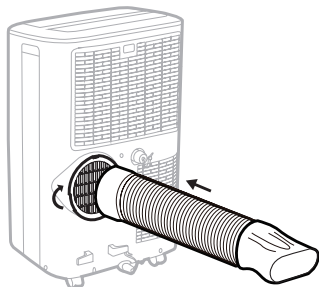

Tuyau:
Dia. 5.9" (15 cm)
Length: 10.6" à 59" (27 cm à 150 cm)

4. Raccordez le support de fenêtre à l'adaptateur de support de fenêtre. Vérifiez que tous les raccords sont bien serrés et correctement installés.

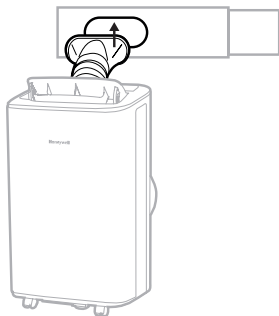

5. Coupez le joint en mousse (adhésif) à la longueur appropriée et attachez les joints au châssis et au cadre de la fenêtre.

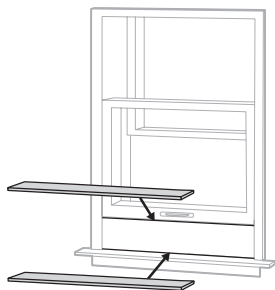

Fenêtre coulissante horizontale

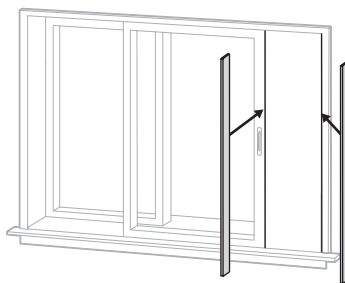

Fenêtre coulissante verticale

INSTALLATION (SUITE)

6. Installer le support de fenêtre dans la fenêtre.

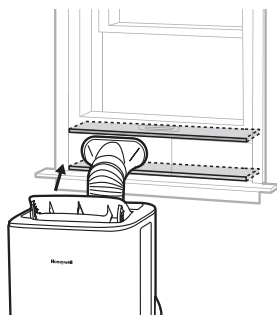

Fenêtre coulissante horizontale

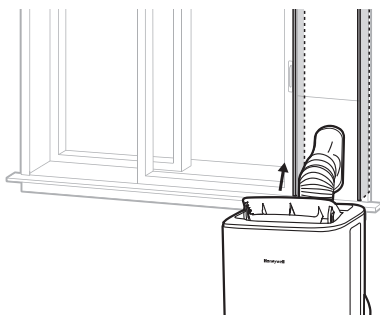

Fenêtre coulissante verticale

7. Coupez le joint en mousse (non adhésif) à la longueur de la fenêtre. Bourrez le joint en mousse (non adhésif) entre le châssis de la fenêtre interne et la vitre de la fenêtre externe de manière à empêcher l'air et les insectes de pénétrer dans la pièce.

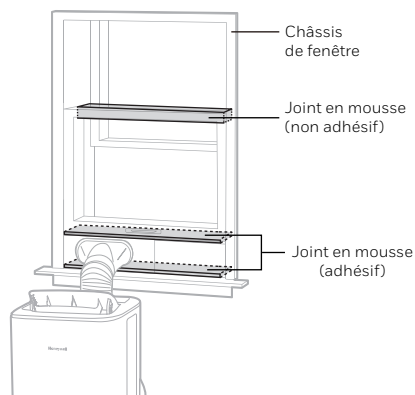

Fenêtre coulissante horizontale

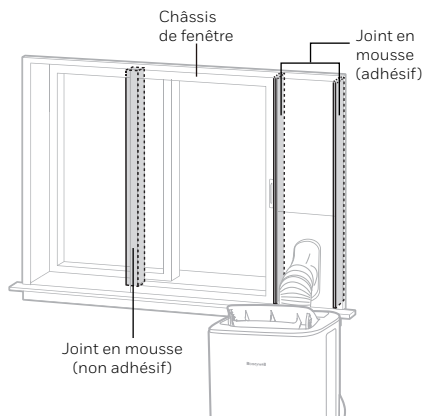

Fenêtre coulissante verticale

8. Le climatiseur portatif est maintenant prêt à être utilisé.

INSTALLATION (SUITE)

Important:

Ne pas le remplacer ni le rallonger, car cela pourrait provoquer le fonctionnement défectueux de l'appareil.

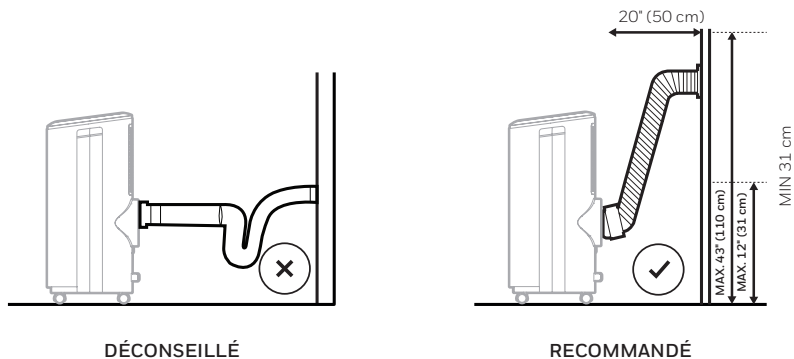

AVERTISSEMENT: Toute garantie visant ce produit sera annulée si un tuyau de rallonge supplémentaire est ajouté au kit d'installation fournie initialement ou si l'installation est effectuée sans suivre les consignes du fabricant et sans consultation appropriée. S'il y a lieu, veuillez communiquer avec le service à la clientèle pour obtenir de l'aide à l'égard des procédures d'installation.

- Le diamètre du tuyau d'évacuation fourni est de 5.9" (15 cm) et celui-ci peut être déployé de 10.6" à 59" (27 cm à 150 cm).
- Ne pas plier le tuyau d'évacuation (de la façon illustrée ci-dessous). Un tuyau plié empêchera l'évacuation de l'air et provoquera le fonctionnement défectueux ou l'arrêt de l'appareil.
- Assurez-vous d'une distance minimale de 20" (50 cm) entre l'arrière de l'appareil et un mur. Ne pas placer l'appareil en face de rideaux ou tentures, car cela pourrait gêner la circulation de l'air.

PANNEAU DE COMMANDE TACTILE

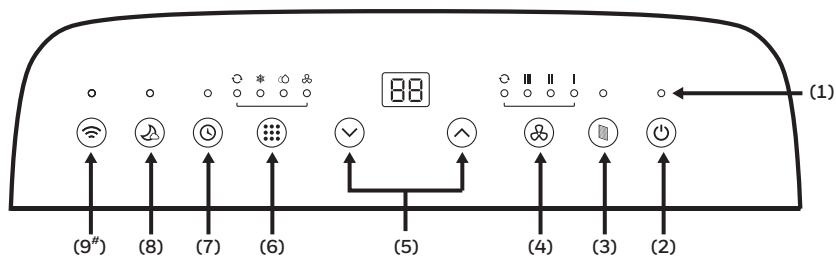

- 1) Voyants lumineux
- 2) Interrupteur
- 3) Réinitialisation de filtre
- 4) Commande de la vitesse du ventilateur
- 5) Commande de la minuterie / réglage de la température
- 6) Commande du mode
- 7) Commande de la minuterie
- 8) Commande de la sommeil

9^) Connectivité Wi-Fi et commande à commande vocale

^UNIQUEMENT POUR LE MODÈLE HF08CESVWK / HF10CESVWK AVEC FONCTION WI-FI

REMARQUE: Pour des instructions détaillées sur la configuration de votre climatiseur portatif pour mode connecté depuis votre smartphone ou votre tablette, un manuel de l'utilisateur séparé peut être téléchargé sur:



<http://honeywellaircomfort.com/HFSmartPACAppManual.pdf>

TOUCHES DE FONCTION

INTERRUPTEUR

L'interrupteur  permet de mettre l'appareil en marche et de l'éteindre. Le ventilateur ouvrira automatiquement lorsque l'appareil est allumé et se fermera automatiquement lorsque l'appareil est éteint.

RÉINITIALISATION DE FILTRE

Lorsque l'appareil a atteint 250 heures d'utilisation, le voyant lumineux de la Réinitialisation de filtre s'allumera. Éteignez (OFF) le climatiseur portatif et retirez soigneusement les filtres de l'appareil et procédez au nettoyage. Remplacez les filtres et appuyez sur le bouton de réinitialisation de filtre; le voyant lumineux de réinitialisation de filtre s'éteindra et le temps d'utilisation sera réinitialisé.

TOUCHES DE FONCTION (SUITE)



COMMANDE DE LA VITESSE DU VENTILATEUR

4 réglages: Élevée, Moyenne, Faible et Auto.

Remarque: La vitesse de ventilation Auto peut être sélectionnée en mode de refroidissement uniquement.

RÉGLAGE DE LA TEMPÉRATURE



- L'affichage par défaut indique la température ambiante.
- En mode refroidissement, quand la touche  ou  est enfoncée, la température sélectionnée est affichée et peut être réglée.

Remarque: En appuyant sur les touches de réglage  ou  en même temps, l'affichage basculera entre Celsius(°C) et Fahrenheit(°F).

COMMANDE DU MODE

Réglages: Refroidissement, Déshumidification et Ventilation, Auto.



Un voyant indique le réglage de la fonction utilisée.

- Mode refroidissement 
Régler la vitesse du ventilateur et la température de l'air de manière à vous sentir à l'aise.
La plage de réglage de la température est de 16°C à 32°C (de 60°F à 90°F).
La plage de température ambiante est de 16°C à 35°C (60°F à 95°F).
- Mode déshumidification 
La vitesse du ventilateur est réglée à Faible.
Remarque: Si l'appareil est utilisé principalement en tant que déshumidificateur, ne pas brancher le tuyau d'évacuation. La vidange continue est alors requise (se référer à la section Vidange continue en mode déshumidification).

AVERTISSEMENT: Le mode Déshumidification est utilisé afin d'aider à réduire le taux d'humidité, mais la déshumidification n'atteint pas le même niveau qu'avec un appareil humidificateur classique, uniquement conçu à cet effet. Le déshumidificateur intégré règle automatiquement la déshumidification d'après la température des pièces ambiantes. Il n'est pas possible de régler à un pourcentage d'humidité désiré. L'afficheur avant indique uniquement les températures actuelles et souhaitées. Il ne montre pas les taux d'humidité.

- Mode ventilation 
Pour une circulation de l'air sans refroidissement par climatiseur portatif.

Remarque: La vitesse automatique du ventilateur ne peut pas être sélectionnée en mode ventilateur.

- Mode Auto 
Appuyez sur le bouton  ou  pour sélectionner la température désirée.
Dans ce mode, l'appareil sélectionnera automatiquement le refroidissement ou la ventilation en fonction de la température réglée et de la température de la pièce. Le climatiseur portatif contrôlera automatiquement la température de la pièce autour de la température réglée.



Remarque: La vitesse de ventilation ne peut pas être ajustée en mode auto.

TOUCHES DE FONCTION (SUITE)



COMMANDE DE LA MINUTERIE

La minuterie est réglable entre 1 - 24 heures.

ARRÊT AUTOMATIQUE:

Pendant que l'unité est en marche, appuyez sur le bouton de la minuterie  et l'écran va clignoter. Quand l'écran clignotera, appuyez sur le bouton  ou  pour sélectionner le nombre d'heures désirées pour que l'unité s'éteigne automatiquement.

MISE EN MARCHÉ AUTOMATIQUE:

Pendant que l'appareil est en mode attente (branché avec le voyant d'alimentation s'allume pendant quelques secondes lorsqu'il est branché, puis éteindre), appuyez sur le bouton de la minuterie  et l'écran va clignoter. Quand l'écran clignotera, appuyez sur le bouton  ou  pour sélectionner le nombre d'heures désirées pour que l'unité s'éteigne automatiquement.

MODE EN VEILLE

Lorsque le mode en veille est choisi en mode climatiseur, la température réglée augmentera de 1°F ou de 1°C après la première heure de refroidissement, et augmentera encore de 1°F ou 1°C après la deuxième heure de refroidissement. Cette unité va maintenir cette température pendant 5 heures. La température réglée réduira alors de 1°F ou 1°C à la septième heure et sera encore réduite de 1°F ou 1°C à la dixième heure. Le mode en veille sera alors réactif automatiquement.

Remarque: Le mode en veille pourrait être désactivé en mode refroidissement en appuyant sur n'importe quel bouton à n'importe quel moment.

ALARME DU NIVEAU D'EAU MAXIMAL

L'eau de condensation peut s'accumuler dans l'appareil.

Une condensation peut s'accumuler dans l'appareil. Lorsque le réservoir interne est plein, un code d'erreur "P1" s'affichera et une alarme émettra un signal sonore pendant 3 secondes. L'appareil ne fonctionnera pas avant que l'eau ait été drainée à partir du bouchon de vidange (voir la section Drainage de l'eau de condensation).

Après avoir éteint le climatiseur portatif, le compresseur ne démarrera pas immédiatement après. Vous devez attendre 4 minutes avant de le remettre en marche.

MODE WI-FI

Lorsque le climatiseur portatif Smart est connecté à la fonction Wi-Fi, le voyant lumineux  s'allumera.

^UNIQUEMENT POUR LE MODÈLE HF08CESVWK / HF10CESVWK AVEC FONCTION WI-FI.

TÉLÉCOMMANDE

La télécommande permet de régler toutes les principales fonctions.

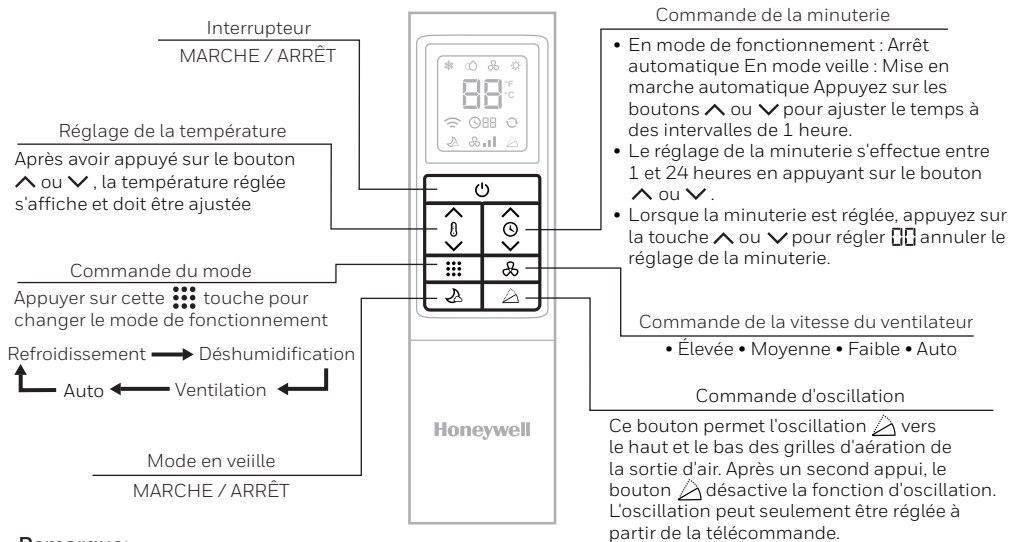

Remarque:

- Retirer le couvercle au dos de la télécommande et insérer deux piles AAA en les plaçant conformément à l'indicateur de polarité.

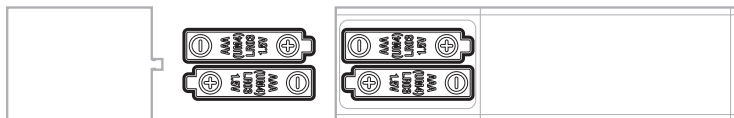

Attention:

- Utiliser seulement deux piles AAA ou IEC R03 1,5 V.
- Retirer les piles si la télécommande n'est pas utilisée pendant un mois ou plus.
- Toutes les piles doivent être remplacées en même temps; ne pas mélanger avec des piles déjà utilisées.
- Ne pas mélanger les piles alcalines, standard (zinc-carbone) ou rechargeables (nickel-cadmium).
- Disposer des piles usagées selon les consignes du fabricant.

This device complies with part 15 of the FCC Rules. Operation is subject to following two conditions: (1) this device may not cause harmful interference, and (2) this device must accept any interference received, including interference that may cause undesired operation.

This equipment has been tested and found to comply with the limits for a Class B digital device, pursuant to part 15 of the FCC Rules. These limits are designed to provide reasonable protection against harmful interference in a residential installation. This equipment generates, uses and can radiate radio frequency energy and, if not installed and used in accordance with the instructions, may cause harmful interference to radio communications. However, there is no guarantee that interference will not occur in a particular installation. If this equipment does cause harmful interference to radio or television reception, which can be determined by turning the equipment off and on, the user is encouraged to try to correct the interference by one or more of the following measures:

- Reorient or relocate the receiving antenna.
- Increase the separation between the equipment and the receiver.
- Connect the equipment into an outlet on a circuit different from that to which the receiver is connected.
- Consult the dealer or an experienced radio/ TV technician for help.

Caution: Any changes or modifications not expressly approved by the party responsible for compliance could void the user's authority to operate the equipment.

Entretien de l'appareil:

1. Éteindre l'appareil avant de débrancher l'alimentation électrique.
2. Toujours nettoyer l'appareil à l'aide d'un chiffon sec et doux.

Entretien du filtre à poussière:

Le filtre à poussière doit être nettoyé toutes les deux semaines.
Nettoyer comme suit:

1. Éteindre et débrancher le climatiseur portable.
2. Éteindre l'appareil et retirer le filtre à la grille/ le filtre inférieurs.
3. Retirez le filtre/ grille supérieure et dévisser le filtre/ grille inférieure et retirez soigneusement. Voorzichtig wassen met water en/ of verdund vloeibaar afwasmiddel. Spoel grondig en schud het overtollige water uit de filters. Zorg ervoor dat de filters droog zijn voordat deze opnieuw installeren.

Remarque: U kunt een stofzuiger te gebruiken om stof te verwijderen.

4. Placer la grille supérieur sur l'unite et réinstallez la grille inférieure en la vissent.

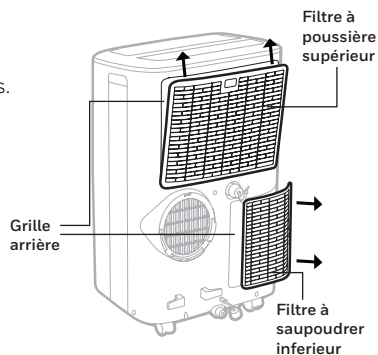

AVERTISSEMENT: NE PAS alimenter ou utiliser le climatiseur portable lors du nettoyage ou lorsque le filtre à poussière est retirés de l'appareil ou s'il existe un filtre anti-poussière mal ajusté. NE PAS essayer de manipuler ou de toucher des pièces ou des câbles à l'intérieur du grill arrière après le retrait du filtre antipoussière de l'appareil. Cela pourrait provoquer des blessures graves ou un choc électrique.

Entretien et entreposage de fin de saison:

Si l'appareil n'est pas utilisé pendant une longue période, Suivez ces étapes:

1. S'assurer de drainer l'eau condensée restante. Retirer le bouchon de vidange inférieur et utiliser un plat peu profond pour recueillir l'eau (s'assurer de remettre le bouchon en place par la suite).
2. Pour éliminer l'excès d'humidité, faire fonctionner l'appareil en mode ventilation pendant 30 minutes avant de le ranger.
3. Éteindre et débrancher le climatiseur portatif.
4. Retirer le filtre et le rincer à l'eau. Après le rinçage, laisser sécher le filtre dans un endroit ombragé et frais, puis le réinstaller.
5. Retirer la trousse d'installation pour la fenêtre:
 - Retirez le tuyau d'échappement de l'unité en appuyant sur le bouton de déverrouillage situé sur le côté droit du tuyau, puis en faisant glisser le tuyau vers la droite.
 - Retirer le support de fenêtre, l'adaptateur du support et le raccord du tuyau.
 - Il est recommandé de ranger les pièces de la trousse de fenêtre dans un sac avec la télécommande et de les placer avec le climatiseur portatif.
 - Si nécessaire, nettoyer la trousse de fenêtre avec un chiffon humide et de l'eau avant de la ranger.
6. Couvrir le climatiseur portatif avec un sac de tissu ou de plastique avant l'entreposage, à l'abri de l'accumulation de poussière et des éraflures sur la surface de l'appareil.
7. Il est recommandé d'enrouler le cordon d'alimentation, et de ne pas le laisser au sol afin d'éviter qu'il soit plié ou autrement endommagé.
8. Entreposer le climatiseur portatif dans un endroit frais et sec, à l'abri de la lumière directe.

IDANGE DE L'EAU DE CONDENSATION

Lorsque l'eau de condensation se trouve en quantité excessive à l'intérieur de l'appareil, le climatiseur portatif s'arrête de fonctionner; un code d'erreur "P1" s'affiche et une alarme se met en route. Cela indique que l'eau de condensation doit être évacuée conformément aux procédures suivantes:

Évacuation manuelle pendant les modes de refroidissement, déshumidification

Dans les régions où l'humidité est très élevée, la vidange de l'eau peut se révéler nécessaire.

1. Débranchez l'appareil à partir de la source d'alimentation.
2. Placez le egoutter pan sous le bouchon de vidange en caoutchouc inférieur. Voir le diagramme.
3. Retirez le cache du bouchon de vidange.
4. L'eau s'évacue et sera récupérée dans le egoutter pan.
5. Une fois que l'eau a été drainée, remplacez le cache du bouchon de vidange.
6. L'appareil peut maintenant être remis en marche.

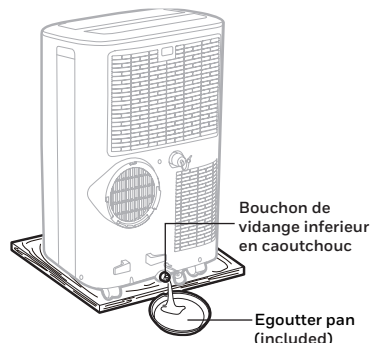

Vidange continue en mode déshumidification

Lorsque l'appareil est utilisé en mode déshumidification, la vidange continue est recommandée.

1. Débrancher l'appareil.
2. Retirez le bouchon du bouchon de vidange supérieur.
Il est donc conseillé d'avoir un récipient à portée de main pour recueillir l'eau.
3. Raccordez le tube de vidange (included) au bouchon de vidange supérieur. Voir le diagramme.
4. L'eau peut être évacuée en continu à travers le tube de vidange dans une terre a drainer ou un seau.
5. Remettre le bouchon en place.
6. L'appareil peut maintenant être remis en marche.

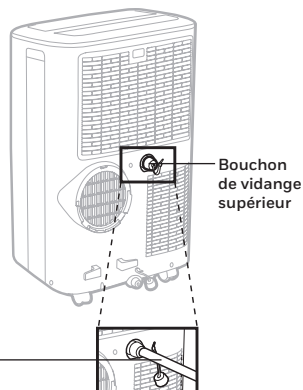

Tube de drainage (included):
Dia. 0.6" (1.6 cm)
Length: 23.6" (60 cm)

AVERTISSEMENT: Il n'est PAS recommandé de raccorder le tuyau de vidange pour une évacuation continue pendant que l'appareil est en marche (ON) en mode de refroidissement de conditionnement d'air. Cela pourrait réduire l'efficacité de refroidissement du conditionneur d'air. Évacuer la condensation d'eau uniquement lorsque l'appareil est éteint (OFF). L'évacuation continue convient uniquement lorsque l'appareil est réglé en mode Déshumidification.

Le guide de dépannage suivant aborde les problèmes les plus courants. Si le problème persiste, appeler le service à la clientèle. Débrancher l'appareil de la prise murale et en retirer le tuyau de plastique fixé à l'arrière avant de tenter de résoudre les problèmes.

PROBLÈME	CAUSSE POSSIBLE	SOLUTION
Il est impossible de mettre l'appareil en marche	Il n'y a pas d'électricité.	Vérifier l'alimentation.
	Les piles de la télécommande doivent être remplacées.	Changer les piles de la télécommande.
	Le cordon d'alimentation n'est pas correctement branché.	Débrancher, puis rebrancher le cordon d'alimentation.
	L'interrupteur de sécurité LCDI s'est déclenché (États-Unis, Canada et Mexico seulement).	Réinitialiser l'interrupteur de sécurité LCDI; si le problème persiste, communiquer avec notre service à la clientèle (États-Unis, Canada et Mexico seulement).
Ne fonctionne que pendant une courte période	Le réglage de la température du thermostat est trop près de la température ambiante.	Abaisser la température réglée.
	La sortie d'air est obstruée.	S'assurer que le tuyau d'évacuation est correctement branché.
	Le tuyau d'évacuation est fortement replié sur lui-même.	Brancher le tuyau d'évacuation selon les consignes à la page 3.

PROBLÈME	CAUSSE POSSIBLE	SOLUTION
Fonctionne, mais sans refroidir	Une porte ou une fenêtre est ouverte.	S'assurer que la fenêtre ou la porte est fermée.
	Le filtre à poussière doit être nettoyé.	Nettoyer le filtre à poussière.
	Le tuyau d'évacuation est détaché.	Réinstaller le tuyau d'évacuation correctement (se référer à la section installation).
	Le réglage de la température est trop élevé.	Abaisser la température au moyen du panneau de commande.
	L'entrée ou la sortie d'air est obstruée.	Éliminer l'obstruction.
	La taille de la salle dépasse la taille de salle recommandée.	Déplacer l'unité à une plus petite salle.
	Une grande taille ou le nombre de fenêtre peut diminuer l'efficacité de refroidissement.	Couvrir les fenêtres avec des rideaux ou des stores.
L'appareil ne fonctionnera pas et un code d'erreur "P1" s'affichera.	Excès d'eau de condensation à l'intérieur du réservoir.	Vidanger l'eau (se référer à la section vidange de l'eau de condensation).

CODE D'ERREUR	POSSIBLE CAUSE D'ERREUR
"E1"	Panne du capteur de température intérieure (circuit ouvert ou court circuit).
"E3"	Panne du capteur de température de l'évaporateur (circuit ouvert ou court circuit).
"P1"	Alarme de niveau d'eau maximum.

Para modelos: Aire Acondicionado Portátil inteligente HF08CESVWK / HF10CESVWK con conectividad WiFi

El Aire Acondicionado Portátil Inteligente ha incorporado nuevas características que permiten operar el aparato a distancia utilizando un dispositivo inteligente, además de poder utilizar comandos de voz a través de un dispositivo Amazon Echo para controlar la unidad.

Configura la App Honeywell Air Comfort en tu teléfono inteligente o tableta para conectar el Aire Acondicionado Portátil Inteligente Honeywell para WiFi y Control de Voz (disponible solo para modelos con Aire Acondicionado Portátil Inteligente)

1. Descarga el Manual de Usuario para la App Honeywell Air Comfort en el siguiente enlace:



<http://honeywellaircomfort.com/HFSmartPACAppManual.pdf>

2. Descarga la App Honeywell Air Comfort en tu teléfono inteligente o en tu tableta.



iOS 9.0 o posterior



Android 4.3 o posterior



Q BUSCAR "HONEYWELL AIR COMFORT"

IMPORTANTE: Se requiere una red Wi-Fi de 2.4 GHz para una conexión y operación adecuadas entre el Aire Acondicionado Portátil y la aplicación.

NOTA: El Aire Acondicionado Portátil Inteligente no tiene que estar conectado a la App Honeywell Air Comfort para funcionar. Se puede operar manualmente utilizando el panel de control en la unidad.

LEA Y GUARDE ESTAS INSTRUCCIONES

LÉALAS DETENIDAMENTE Y GUÁRDELAS PARA FUTURA REFERENCIA. EN CASO DE EXISTIR ALGUNA DISCREPANCIA O CONFLICTO, EN EL CONTENIDO DE ESTE MATERIAL, ENTRE LA VERSIÓN EN INGLÉS Y LA VERSIÓN EN CUALQUIER OTRO IDIOMA PREVALECERÁ LA VERSIÓN EN INGLÉS.

PRECAUCIÓN:

- Si el cordón de alimentación es dañado, éste debe sustituirse por el fabricante, por su agente de servicio autorizado o por personal calificado con el fin de evitar un peligro.
- NO cubra la entrada y salida de aire cuando está en uso.
- NO coloque objetos sobre la unidad ni se sienta en la unidad.
- Siempre apague y desconecte la unidad cuando la limpie o repare.
- NO ponga la unidad en funcionamiento si se encuentra dañada o si funciona mal.
- Si es necesario contacte a un agente de servicio autorizado.
- Desconectar la unidad cuando no esté en uso o en reparación.
- NO jale o lleve el aparato por el cable de alimentación.
- NO atorar el Cable de alimentación eléctrica y no jale de ella a lo largo de los bordes o esquinas afiladas.
- NO pase el cable de alimentación debajo de alfombras y tapetes.
- Tenga cuidado para evitar tropezar con el cable.
- NO utilizar el aparato en los siguientes casos:
 - Cerca del fuego
 - En áreas donde haya gasolina, pintura u otros productos flameables almacenados
 - En un área donde se pueda proyectar el agua

- NO operar el aire acondicionado cuando esté mojado.
- Las precauciones básicas de seguridad siempre se deben seguir cuando se utilizan aparatos eléctricos.
- Este producto ha sido fabricado para uso habitacional y no debe ser utilizado para otros propósitos.
- **Utilice solo el kit de instalación proporcionado para instalar esta unidad. NO intente extender la manguera de salida de aire o instalar esta unidad mediante otros métodos que no sean los indicados en este manual. La inapropiada instalación puede anular su garantía.**
NO UTILICE un cable de extensión con esta unidad.
Este aparato puede ser utilizado por niños de 8 años y mayores y las personas con capacidades físicas, sensoriales o mentales reducidas o falta de experiencia y conocimiento, si se les ha dado la supervisión o instrucciones relativas al uso del aparato de una manera segura y comprenda los peligros involucrados. Los niños no deben jugar con el aparato.
La limpieza y mantenimiento del equipo no debe ser hecho por los niños sin supervisión.
Nunca insertar los dedos u objetos en la salida de aire.
Tenga especial cuidado para advertir a los niños de estos peligros.

SEGURIDAD (CONTINUACIÓN)

- El fabricante no se hace responsable de los daños causados a las personas o daños a la propiedad debido a incumplimiento de las instrucciones de mantenimiento y el uso indebido del aparato.
- El aparato se instalará de acuerdo con las normas nacionales de cableado.
- Este equipo no se destina para utilizarse por personas (incluyendo niños) cuyas capacidades físicas, sensoriales o mentales sean diferentes o estén reducidas o carezcan de experiencia o conocimiento a menos que dichas personas reciban una supervisión o capacitación para el funcionamiento del aparato.
- Los niños deben ser supervisados para no jugar con el equipo.

Felicidades por la compra de este versátil Aire Acondicionado Portátil Honeywell.

En cuanto a información relativa a la instalación, manipulación, servicio, limpieza y eliminación del aparato, agradeceremos consultar el siguiente párrafo del manual.

USO RECOMENDADO

Los Aires Acondicionados Portátiles son ideales para el enfriamiento de lugares. El compresor, condensador y evaporador están alojados dentro de una unidad compacta. El aire es deshumidificado y enfriado mientras una manguera flexible de salida de aire envía el calor al exterior. Esta unidad incluye un juego de accesorios para ventanas. Los aires acondicionados portátiles le ofrecen una solución flexible para el enfriamiento de aire.

Sistema de auto evaporación - La unidad evapora automáticamente la humedad condensada a través de la manguera de salida de aire. No hay necesidad de vaciar el tanque de drenaje. Lea cuidadosamente estas instrucciones.

Para asegurar una eficiencia óptima del producto, recomendamos mantener las puertas y ventanas cerradas cuando esté en operación como aire acondicionado o deshumidificador. Si el producto se usa tan sólo con la función de ventilador, coloque la unidad cerca de una ventana abierta, de manera que la unidad pueda atraer el aire exterior, y el aire que circula en la habitación salga por la puerta.

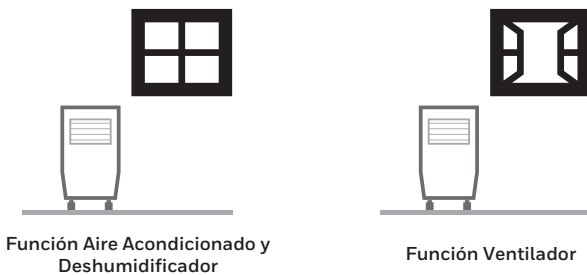

Importante:

Después de transportarlo, coloque la unidad en posición vertical para permitir que el gas refrigerante se estabilice y espere 1 hora antes de usarlo. La ventila de aire se abrirá automáticamente cuando la unidad se enciende y se cierra automáticamente cuando la unidad se apaga.

- Siga las instrucciones de instalación para configurar su unidad.
- Conecte la unidad a un circuito conectado adecuadamente a tierra.
No conectar a un cable con extensión.

DESCRIPCIÓN DE PARTES

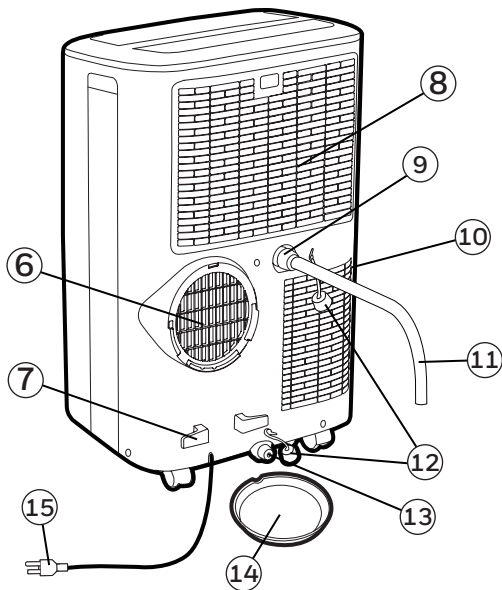
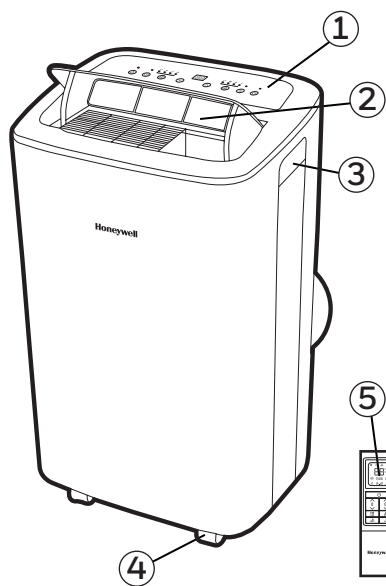

1) Panel de Control

2) Salida de Aire

3) Manija

4) Ruedas

5) Control Remoto

6) Conector de la Manguera

7) Carrete para Cable

8) Filtro Superior para polvo

9) Tapón de Goma de Drenaje Superior
(Modo Deshumidificador)

10) Filtro Inferior para polvo

11) Manguera de Drenaje
(para continuo drenaje)

12) Cubierta del Tapón del Drenaje

13) Tapón de Goma de Drenaje Inferior
(Modo Aire Acondicionado)

14) Bandeja de Drenaje

15) Cable de Corriente Eléctrica y
Clavija con Protección de Voltaje

INSTALACIÓN

Es importante que las instrucciones de instalación se sigan para la correcta instalación de este Aire Acondicionado Portátil. Por favor llamar al Centro de Atención a Clientes si usted tiene cualquier dificultad o duda con respecto a estos procedimientos de instalación.

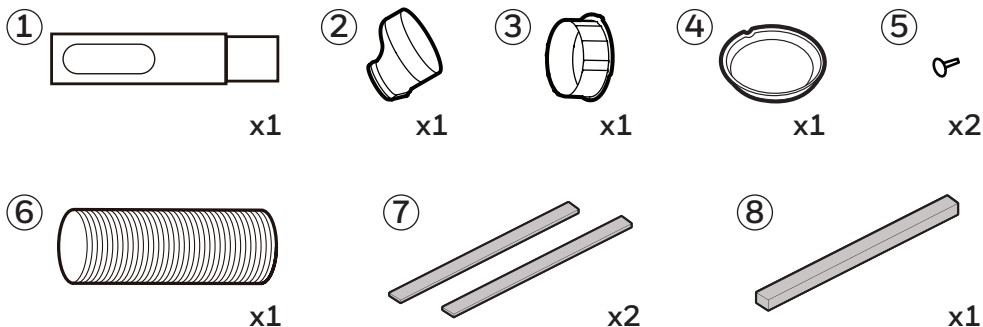

Kit de Instalación:

- | | | | |
|---|-----------|---|------------|
| 1. Soporte Deslizante para Ventana / Puerta | (1 Juego) | 5. Seguros para fijar el Soporte Deslizante para Ventana / Puerta | (2 Piezas) |
| 2. Adaptador para Panel de Ventana | (1 Pieza) | 6. Manguera | (1 Pieza) |
| 3. Conector de Manguera | (1 Pieza) | 7. Sello de Espuma (adherible) | (2 Piezas) |
| 4. Bandeja de Drenaje | (1 Pieza) | 8. Sello de Espuma (no adherible) | (1 Pieza) |

Pasos de la Instalación:

1. El adaptor para panel de ventana, manguera y conector de la manguera están preensamblados dentro del paquete.

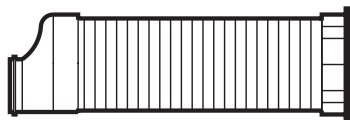

2. Ajuste el soporte de la ventana a la altura y ancho de su ventana e inserte el pasador de plástico para fijar la posición deseada. Hay un agujero donde la manguera se insertará después. Asegúrese de que este agujero no esté bloqueado.

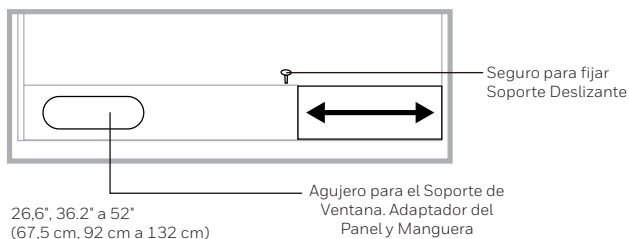

INSTALACIÓN (CONTINUACIÓN)

Nota: Después de ajustar el Soporte De Ventana al tamaño de su ventana removerlo de la misma y seguir las siguientes instrucciones.

3. Conecte la manguera al escape de salida posterior en la parte de atrás de la unidad. Deslice hacia adentro el conector de la manguera, luego gírelo en dirección a las manecillas del reloj, hasta que este cerrado en su lugar.

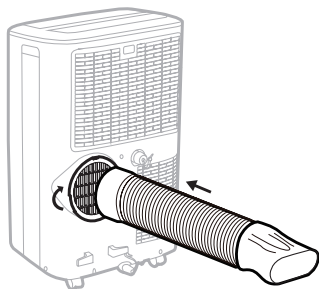

Manguera
Diámetro: 5,9" (15 cm)
Longitud: 10,6' a 59" (27 cm a 150 cm)

4. Conecte el soporte de ventana al adaptador para panel de ventana. Asegúrese de que todas las conexiones estén apretadas e instaladas correctamente.

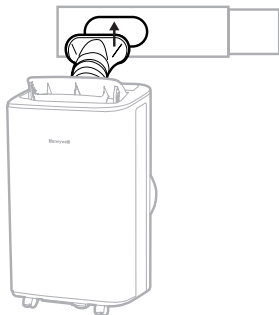

5. Corte los Sellos de Espuma (adherible) en la longitud adecuada y péguelos al marco de la ventana.

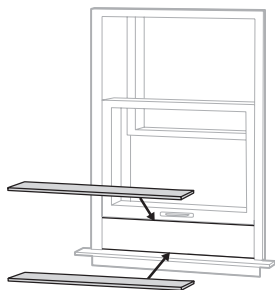

Ventana Corrediza Horizontal

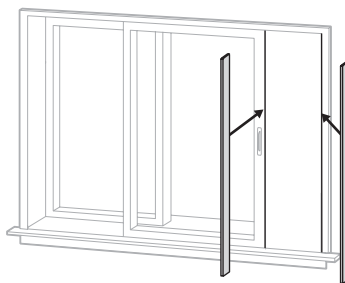

Ventana Corrediza Vertical

INSTALACIÓN (CONTINUACIÓN)

6. Conecte el soporte de ventana a la ventana.

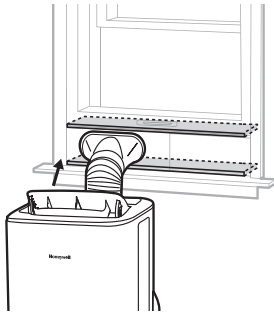

Ventana Corrediza Horizontal

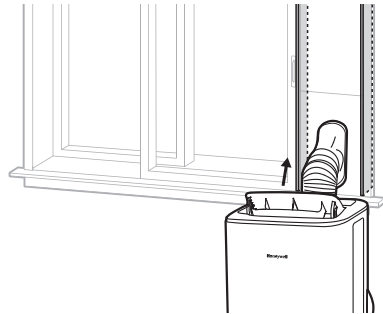

Ventana Corrediza Vertical

7. Corte los Sellos de Espuma (no adherible) a la longitud de la ventana. Rellene con el Sello de Espuma (no adherible) entre el marco de la ventana y el vidrio exterior de la ventana para evitar que el aire y los insectos entren en la habitación.

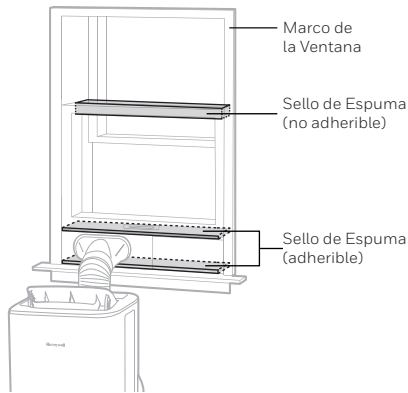

Ventana Corrediza Horizontal

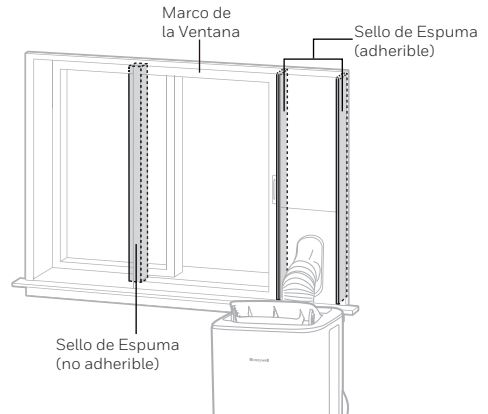

Ventana Corrediza Vertical

8. Su Aire acondicionado portátil está listo para usarse.

INSTALACIÓN (CONTINUACIÓN)

IMPORTANTE:

No reemplazar o alargar la manguera de salida de aire ya que esto podría provocar un mal funcionamiento de la unidad.

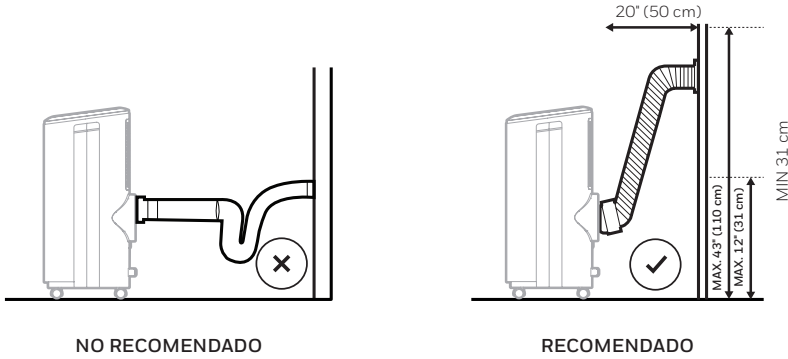

ADVERTENCIA: Cualquier garantía que se incluya con este producto será anulada si una manguera de extensión se añade al kit de instalación suministrado originalmente o si la instalación se realiza de manera diferente a las instrucciones del fabricante, sin la debida consulta. Póngase en contacto con el Centro de Atención al Cliente en caso necesario, para obtener ayuda con los procedimientos de instalación correctos.

- La manguera de salida proporcionada tiene un diámetro de 5,9" (15 cm) y puede ser extendida de 10,6" a 59" (27 cm a 150 cm).
- No doblar (como se muestra arriba) la manguera de drenado de aire. Una manguera doblada bloqueará el aire de salida y ocasionará que la unidad se apague inmediatamente.
- Asegúrese que la parte trasera de la unidad esté al menos 20" (50 cm) de distancia de la pared.

PANEL DE CONTROL

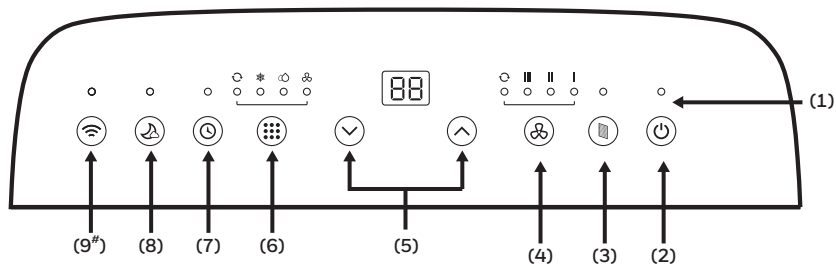

- | | |
|--|--|
| 1) Luces Indicadoras | 5) Temporizador / Controles de Ajuste de Temperatura |
| 2) Control de Energía | 6) Control del Modo |
| 3) Reestablecimiento del Filtro | 7) Control del Temporizador |
| 4) Control de Velocidad del Ventilador | 8) Control del Sueño |

9^) Conectividad Wi-Fi y control activado por voz

^ESTO ES SOLO PARA MODELO HF08CESVWK / HF10CESVWK CON FUNCIÓN WI-FI

NOTA: Para obtener instrucciones detalladas para configurar su Aire Acondicionado Portátil para operación conectada desde su teléfono inteligente o tableta, se puede descargar el manual del usuario por separado en:



<http://honeywellaircomfort.com/HFSmartPACAppManual.pdf>

BOTONES DE FUNCIONES

BOTONES DE FUNCIÓN

El Control de Energía  enciende y apaga la unidad. La ventila del aire se abrirá automáticamente cuando la unidad se enciende y se cierra automáticamente cuando la unidad se apaga.

REESTABLECIMIENTO DEL FILTRO

Cuando la operación ha alcanzado las 250 horas, la luz de Reestablecimiento del Filtro se iluminará. Desconecte el Aire Acondicionado Portátil y con cuidado quite el filtro de la unidad y límpielo. Reemplace los filtros y presione el botón de Reestablecimiento del Filtro, la luz de Reestablecimiento del Filtro se encenderá y el tiempo de operación se reiniciará.

BOTONES DE FUNCIONES (CONTINUACIÓN)



CONTROL DE VELOCIDAD DEL VENTILADOR

4 ajustes: Alto, Medio, Bajo y Auto

Nota: La velocidad automática del ventilador puede ser elegida únicamente en modo enfriamiento.

CONTROL DE TEMPERATURA



- La pantalla está ajustando la temperatura
- En el modo enfriamiento, cuando el botón  o  se presiona, el ajuste de temperatura se muestra y puede ser ajustado.

Nota: Al presionar ambos botones  o  al mismo tiempo, la pantalla cambiará entre Celsius (°C) y Fahrenheit (°F).

CONTROL DEL MODO

Ajustes: Frío, Deshumidificador, Ventilador y Auto



La luz del indicador correspondiente se iluminará para indicar el ajuste de modo actual.

- Modo Aire Acondicionado (FRÍO) 
Ajuste la velocidad del ventilador y la temperatura del aire para satisfacer su nivel de confort deseado.
El rango de ajuste de temperatura es de 16°C - 32°C (60°F - 90°F).
El rango de temperatura ambiente es 16°C - 35°C (60°F - 95°F).
- Modo Deshumidificador (SECO) 
La velocidad del ventilador está preestablecida en Baja.
Nota: Si la unidad será usada principalmente como deshumidificador, no conecte la manguera. El drenado continuo será necesario en este caso (remítase a Modo de Drenado Continuo para el Modo Deshumidificador).

IMPORTANTE: El modo deshumidificador se usa para apoyar a la reducción de la humedad, pero no debe esperarse que deshumidifique al mismo grado que un aparato estándar solo deshumidificador. El deshumidificador interno ajusta automáticamente la deshumidificación basado en las temperaturas del ambiente de la habitación. No es posible ajustarlo a un porcentaje deseado de humedad. La pantalla frontal muestra sólo las temperaturas actuales y deseadas. No muestra los niveles de humedad.

- Modo Ventilador 
Para circulación del aire sin el enfriamiento del aire acondicionado.

Nota: La velocidad automática del ventilador puede ser elegida únicamente en modo enfriamiento.

- Modo Auto 
Presione  o  para elegir la temperatura que quiere.
En este modo, la unidad elegirá automáticamente solo enfriamiento o ventilador dependiendo de la temperatura establecida y la temperatura de la habitación, El Aire Acondicionado Portátil controlará la temperatura de la habitación automáticamente alrededor de la temperatura establecida.



Nota: La velocidad del ventilador no puede ser ajustada en el modo auto.

BOTONES DE FUNCIONES (CONTINUACIÓN)



CONTROL DEL TEMPORIZADOR

El Temporizador se puede ajustar entre 1 - 24 horas.

AUTO APAGADO:

Mientras la unidad está operando, presione el botón  y la pantalla destellará. Mientras la pantalla está destellando, presione el botón  o  para elegir el número de horas hasta cuando usted quiera que la unidad se apague automáticamente.

AUTO ENCENDIDO:

Cuando la unidad está en modo espera (enchufado con la luz de encendido se encenderá por segundos cuando se conecte luego apagar), presione el botón  y la pantalla destellará. Mientras la pantalla está destellando, presione el botón  o  para elegir el número de horas hasta cuando usted quiera que la unidad se encienda automáticamente.

MODO SUEÑO

Quando el Modo Sueño se activa en el modo Aire Acondicionado Portátil, la temperatura establecida aumentará en 1°C o 1°F después de la primera hora de enfriamiento y aumentará 1°C o 1°F después de la segunda hora de enfriamiento. La unidad mantendrá esta temperatura durante 5 horas. La temperatura establecida se reducirá entonces en 1°C o 1°F en la séptima hora y se reducirá 1°C o 1°F más en la décima hora. El modo sueño se desactivará entonces, automáticamente.

Nota: El Modo Sueño puede desactivarse durante el modo enfriamiento al presionar cualquier botón en cualquier momento.

ALARMA DE LLENO TOTAL DE AGUA

La condensación puede acumularse en la unidad.

Si el tanque interno está lleno, el código de error "P1" se mostrará y la alarma sonará por 3 segundos. La unidad no operará hasta que el agua haya sido drenada del tapón de drenaje bajo (remítase a Drenado de la Condensación del Agua).

Después de desconectar el Aire Acondicionado Portátil, el compresor no encenderá inmediatamente. Debe usted esperar cerca de 4 minutos antes de que se encienda nuevamente.

MODO WI-FI

Quando el Aire Acondicionado Portátil inteligente está conectado a la función wifi, la luz indicadora

 se iluminará.

^ESTO ES SOLO PARA MODELOS HF08CESVWK / HF10CESVWK CON FUNCIÓN WI-FI

CONTROL REMOTO

Todas las funciones de las teclas se pueden acceder desde el control remoto.

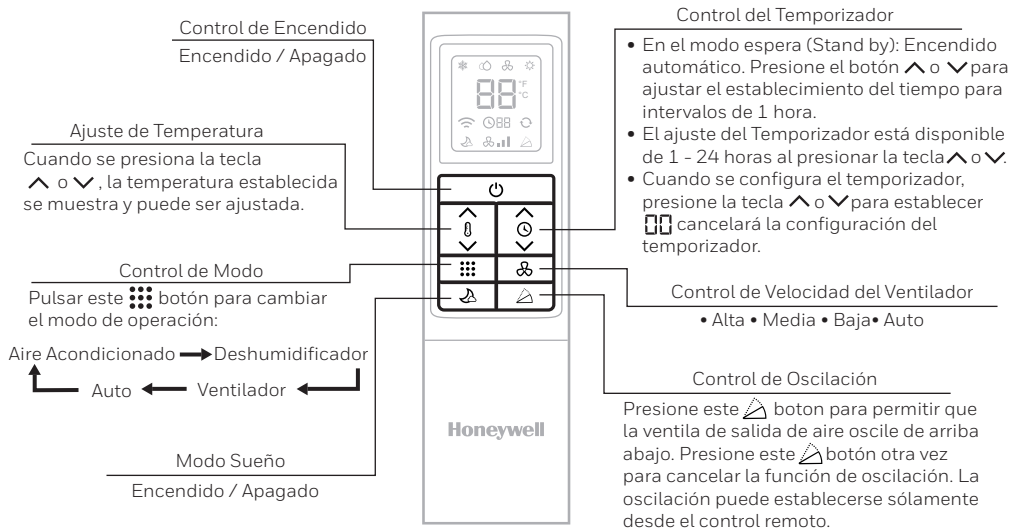

Nota:

- Instalación de Baterías: quite la cubierta en la parte trasera del control remoto e inserte dos baterías AAA con los polos "+" y "-" apuntando a la dirección correcta.

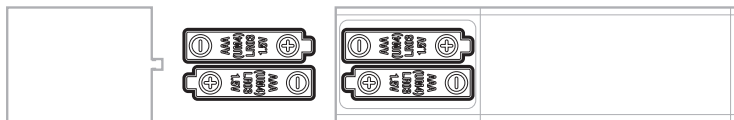

Precaución:

- Use sólo dos baterías AAA ó IEC R03 1,5V.
- Retire las baterías si el control remoto no se va a utilizar por más de un mes.
- Todas las baterías deben reemplazarse al mismo tiempo, no mezclar con baterías viejas.
- No mezcle pilas alcalinas, estándar (zinc-carbón) o recargables (níquel-cadmio).
- Deshágase de las baterías usadas.

Esta unidad cumple con la parte 15 de las Reglas FCC. Su funcionamiento está sujeto a las siguientes dos condiciones: (1) esta unidad no causará interferencia dañina, y (2) esta unidad deberá aceptar cualquier interferencia que reciba, incluso si esta interferencia causa un funcionamiento indeseado.

Este equipo ha sido probado y cumple con los límites de un dispositivo digital Clase B, de acuerdo con la parte 15 de las Reglas FCC. Estos límites están diseñados para proporcionar la protección necesaria contra interferencias dañinas para una instalación doméstica. Este equipo genera, utiliza y puede irradiar energía de radiofrecuencia y, si no se instala y utiliza de acuerdo con las instrucciones, puede causar interferencia en las comunicaciones de radio. Sin embargo, no hay garantía de que no se produzcan interferencias en una determinada instalación. Si la dosis de interferencia de este equipo causa interferencias dañinas en la recepción de radio o televisión, lo cual puede determinarse 'apagando' y 'prendiendo' el aparato, se recomienda al usuario que intente corregir la interferencia mediante una o más de las siguientes medidas:

- Reorientar o cambiar de lugar la antena.
- Alejar el equipo del aparato interferido.
- Conectar el equipo a un multicontacto o en un enchufe diferente.
- Consultar con un técnico especializado en Radio/TV.

PRECAUCIÓN: cualquier cambio o modificación no supervisada por un técnico de servicio autorizado, podría anular la garantía.

Mantenimiento de la Unidad:

1. Apague la unidad antes de desconectarla de la toma de corriente eléctrica.
2. Limpie con un trapo suave y seco.

Mantenimiento para el Filtro de Polvo:

Los filtros de polvo deben limpiarse cada dos semanas para mantener la eficiencia de la refrigeración del aire. Por favor, siga las siguientes instrucciones para limpiar los filtro de polvo:

1. Apague y desconecte el Aire Acondicionado Portátil del contacto eléctrico.
2. Quite la Rejilla / Filtro Superior, desatornille la Parrilla / Filtro Inferior y quítelo con cuidado.
3. Lávelo suavemente usando agua y/o detergente líquido para trastes diluido. Enjuáguelo perfectamente y suavemente sacuda el exceso de agua de los filtros. Asegúrese de que los filtros estén secos antes de reinstalarlos.

Nota: Usted puede usar una aspiradora para quitar el polvo.

4. Vuelva a colocar la Rejilla del Filtro Superior sobre la unidad y reinstale la Rejilla Inferior con el tornillo.

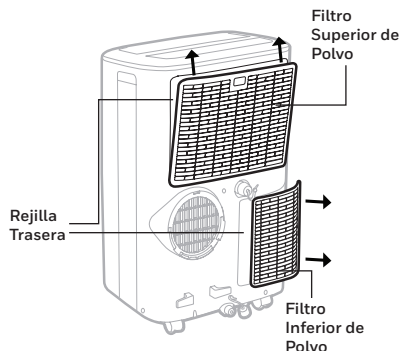

ADVERTENCIA: NO encienda ni haga funcionar el aire acondicionado portátil al limpiar o cuando el filtro de polvo esté retirado de la unidad, o si hay un filtro de polvo suelto. NO intente manejar o tocar cualquiera de las piezas o el cableado dentro de la Rejilla trasera después de haber retirado el filtro de polvo de la unidad. Hacerlo puede causar lesiones graves o descargas eléctricas.

Almacenamiento y Mantenimiento al Terminar la Temporada:

Si la unidad no se usará por un periodo prolongado de tiempo:

1. Asegúrese de drenar la condensación del agua sobrante. Retire el tapón de drenaje inferior y utilice una bandeja de drenaje de poca altura para recoger el agua (asegúrese de colocar el tapón de drenaje cuando termine).
2. Para secar el exceso de humedad, haga funcionar la unidad en modo de sólo ventilador durante 30 minutos antes de guardarla.
3. Apague y desconecte el aire acondicionado de la toma de corriente eléctrica.
4. Quite el filtro de aire y limpie con agua. Seque el filtro de aire y vuelva a instalarlo en la unidad.
5. DesComo retirar el kit de instalación para Ventana:
 - Retire el Adaptador para Panel de Ventana y la manguera del Soporte Deslizante.
 - Gire el Conector con la Manguera en dirección contraria a las manecillas del reloj, luego deslice hacia afuera.
 - Retire el soporte de ventana, el adaptador del soporte de ventana y la manguera de conexión. Se recomienda almacenar las piezas del kit de ventana en una bolsa junto con el control remoto y colocarlos junto con la unidad de Aire Acondicionado Portátil.
 - Si es necesario, puede limpiar el Kit de ventana con un trapo húmedo y agua antes de guardarlo. Asegúrese de que todas las partes del kit de ventana estén secas antes de guardarlas.
6. Cubra el Aire Acondicionado Portátil con una bolsa de tela / plástico antes de su almacenamiento, para proteger del polvo y rayones en la superficie de la unidad.
7. Se recomienda enrollar el cable de alimentación y almacenarlo lejos del piso para asegurarse de que el cable esté protegido de inclinaciones y pliegues.
8. Colocar su Aire Acondicionado Portátil en un lugar seco y fresco, lejos de la luz directa.

Cuando exista exceso de condensación de agua dentro de la unidad, el Aire Acondicionado Portátil deja de operar y muestra un código de error "P1" con una alarma. Esto indica que la condensación de agua necesita ser drenada usando los procedimientos siguientes:

Drenado Manual en los Modos Aire Acondicionado, Deshumidificación y Automático.

Es necesario drenar el agua en áreas de muy alta humedad.

1. Desconecte la unidad de la corriente eléctrica.
2. Coloque una bandeja de drenaje de poca altura debajo del tapón de drenaje. Vea el diagrama.
3. Quite la cubierta del tapón de drenado.
4. El agua drenada se acumula en la bandeja de drenaje.
5. Después de que el agua sea drenada, vuelva a colocar la cubierta del tapón de drenaje.
6. Ahora puede encender la unidad.

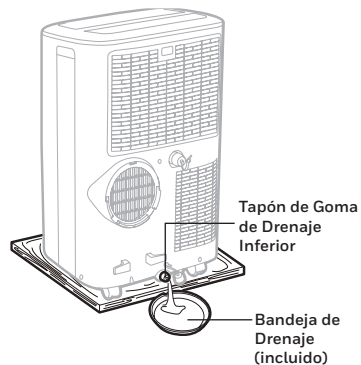

Drenaje Continuo para Modo Deshumidificador

Mientras utiliza la unidad en el modo deshumidificador, el drenaje continuo es recomendado.

1. Desconecte la unidad de la toma de corriente.
2. Quite la cubierta superior del tapón de drenado.
Algo de agua residual puede salpicar, así que por favor tenga una bandeja para juntar el agua.
3. Conecte el tubo de drenaje (incluido) al tapón de drenaje superior. Vea el diagrama.
4. El agua debe ser drenada continuamente a través del tubo de drenaje hacia un drenaje en el piso o una cubeta.
5. Vuelva a colocar la cubierta del tapón de drenado.
6. Ahora puede encender la unidad.

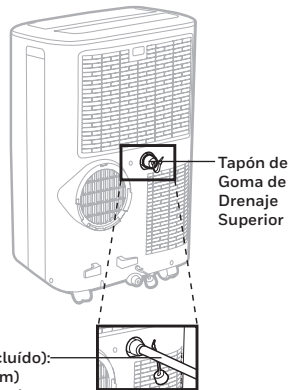

IMPORTANTE: NO se recomienda conectar la manguera de desagüe para un desagüe continuo, mientras la unidad esté encendida en el modo enfriamiento del aire acondicionado. Hacerlo puede reducir la eficiencia de enfriamiento del aire acondicionado. Únicamente desagüe la condensación del agua cuando la unidad esté apagada. El desagüe continuo es conveniente solamente cuando la unidad está puesta en modo Deshumidificador.

La siguiente guía solución de problemas aborda los problemas más comunes. Si los problemas persisten, llame a servicio al cliente. Desconecte el aparato de la corriente eléctrica antes de intentar reparar cualquier problema.

PROBLEMA	POSIBLE CAUSA	SOLUCIÓN
El equipo de aire acondicionado no opera	No hay electricidad.	Revisar la corriente eléctrica.
	Las baterías en el control remoto están agotadas.	Cambie las baterías del control remoto.
	El cable eléctrico no está conectado correctamente.	Desconecte y reconecte el cable de alimentación.
	El dispositivo de seguridad en la clavija LCDI se ha roto (USA / CANADA / MEXICO solamente).	Resetear el dispositivo protector, si el problema persiste contactar al servicio al cliente (USA / CANADA / MEXICO solamente).
La unidad funciona solo por un corto tiempo	La temperatura seleccionada está demasiado cerca de la temperatura ambiente.	Baje la temperatura seleccionada.
	La salida de aire está bloqueada por un obstáculo.	Revise que la salida de aire no esté obstruida por ningún obstáculo.
	Hay codos que estrangulan la manguera de salida de aire.	Conecte la manguera de salida de aire de acuerdo con instrucciones en página 3.

PROBLEMA	POSIBLE CAUSA	SOLUCIÓN
Funciona pero no enfría	Una puerta o ventana está abierta.	Cerrar cualquier puerta o ventana que se encuentre abierta.
	El filtro de polvo está sucio.	Retirar los filtros de polvo y lavarlos.
	La manguera de salida de aire está desconectada.	Reinstalar la manguera de salida de aire adecuadamente (consulte la Sección de instalación).
	La temperatura configurada es demasiado alta.	Reducir la temperatura.
	La salida o entrada de aire están bloqueadas.	Revisar que entre y salga suficiente aire en el equipo.
	Habitación excede el tamaño recomendado.	Mover la unidad a un cuarto más pequeño.
	El tamaño o número de ventanas grandes disminuirán la eficacia del enfriamiento.	Cubrir las ventanas con cortinas o persianas.
No opera y muestra el código de error "P1".	El tanque interior de la unidad está lleno.	Drene el agua (consulte la sección de drenado de agua).

CODIGO DE ERROR	CAUSA DE POSIBLE ERROR
"E1"	Falla del sensor de temperatura interior (circuito abierto o cortocircuito).
"E3"	Falla del sensor de temperatura del evaporador (circuito abierto o cortocircuito).
"P1"	Alarma tanque lleno.

ES

Hecho en China
© 2020 JMATEK Limited. Todos los derechos reservados.
La marca Honeywell es usada bajo licencia de Honeywell International Inc. Honeywell International Inc. no representa ni garantiza este producto.
Este producto es fabricado por Airtek Int'l Corp. Ltd. (subsidiaria de JMATEK Limited).

FR

Fabriqué en Chine
© 2020 JMATEK Limited. Tous droits réservés.
La marque déposée Honeywell est utilisée en vertu d'une licence de Honeywell International inc.
Honeywell International inc. ne fait aucune déclaration et ne donne aucune garantie à l'égard de ce produit.
Ce produit est fabriqué par Airtek Int'l Corp. Itée (une filiale de JMATEK Limited).

EN

Made in China
© 2020 JMATEK Limited. All rights reserved.
The Honeywell Trademark is used under license from Honeywell International Inc.
Honeywell International Inc. makes no representations or warranties with respect to this product.
This product is manufactured by Airtek Int'l Corp. Ltd. (subsidiary of JMATEK Ltd.).

JMATEK North America LLC
Mahwah, New Jersey 07495 USA
Email: usinfo@jmatek.com
Web: www.jmatek.com

Honeywell