

# evOLUTION®

evolutionpowertools.com

**R355**  
**CPS**

Original Instructions  
Notice originale  
Instrucciones originales

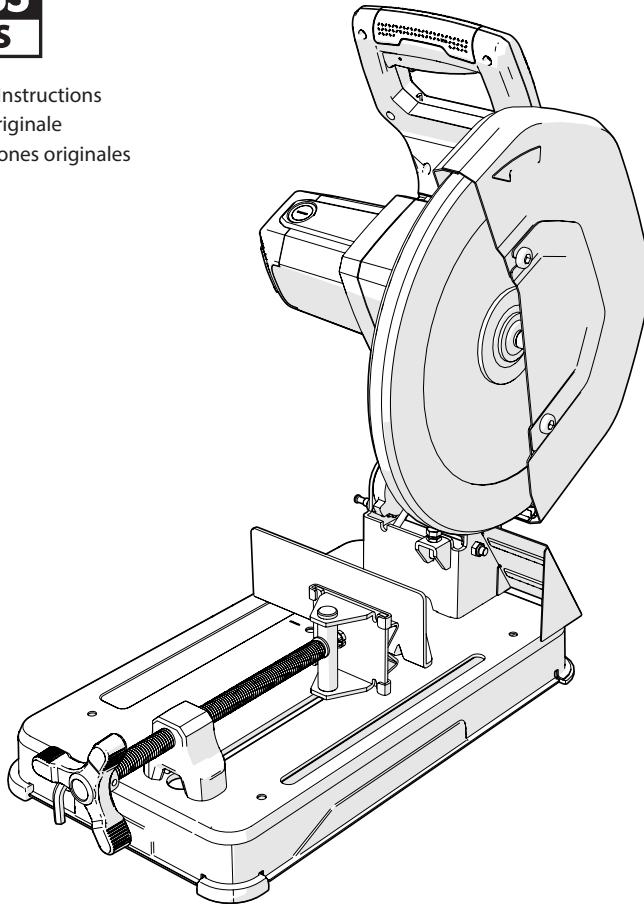

Originally written in UK English

Date Published:14/06/2019

## TABLE OF CONTENTS

<b>Introduction</b>	
Warranty	2
Saw Usage Diagrams	3
Specifications	4
Labels & Symbols	5
Intended Use Of This Power Tool	6
Prohibited Use Of This Power Tool	6
<b>Safety Precautions</b>	
Electrical Safety	6
Outdoor Use	6
General Power Tool Safety Instructions	6
Health Advice	7
Additional Safety Instructions	9
Additional Instructions (USA & CANADA)	9
<b>Getting Started</b>	
Unpacking	10
Items Supplied	10
Replacement Blades	10
Machine Overview	11
<b>Assembly &amp; Preparation</b>	
Permanently Mounting Chop Saw	12
Temporary Mounting Chop Saw	12
Transporting the saw	12
Installing/Removing Blades	12
Cutting Angle Adjustments	12
Vice Adjustment	12
Chip Collection	12
<b>Operation Advice</b>	
PPE (Personal Protection Equipment)	13
Preparing To Make A Cut	13
On/Off Trigger Switch	13
Making a Cut	13
<b>Maintenance &amp; Adjustments</b>	
Checking/Replacing Carbon Brushes	14
Removing Carbon Brushes	14

Cutting Head Travel Adjustment	14
Environmental Protection	14
Declaration of Conformity	15

### (1.2) INTRODUCTION IMPORTANT

Please read these operating and safety instructions carefully and completely.

For your own safety, if you are uncertain about any aspect of using this equipment please access the relevant Technical Helpline, the number of which can be found on the Evolution Power Tools website. We operate several Helplines throughout our worldwide organization, but Technical help is also available from your supplier.

### (1.3) CONTACT

Web: [www.evolutionpowertools.com](http://www.evolutionpowertools.com)  
 UK: [enquiries@evolutionpowertools.com](mailto:enquiries@evolutionpowertools.com)  
 USA: [evolutioninfo@evolutionpowertools.com](mailto:evolutioninfo@evolutionpowertools.com)

### (1.4) WARRANTY

Congratulations on your purchase of an Evolution Power Tools Machine. Please complete your product registration 'online' as explained in the registration leaflet included with this machine. This will enable you to validate your machine's warranty period via Evolutions website by entering your details and thus ensure prompt service if ever needed.

We sincerely thank you for selecting a product from Evolution Power Tools.

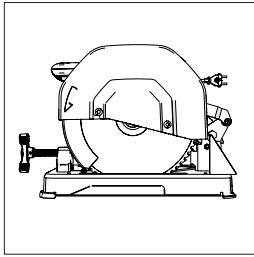

**Fig. 1**

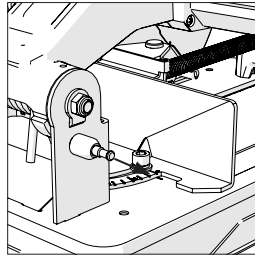

**Fig. 2**

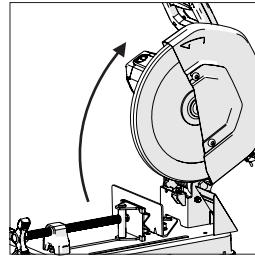

**Fig. 3**

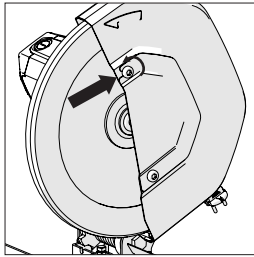

**Fig. 4**

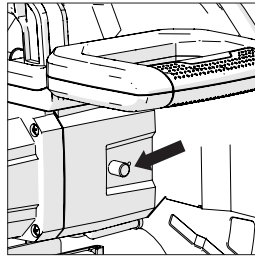

**Fig. 5**

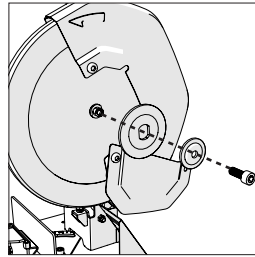

**Fig. 6**

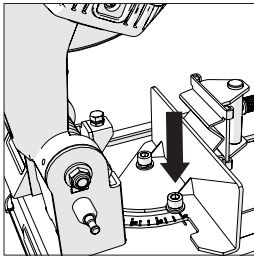

**Fig. 7**

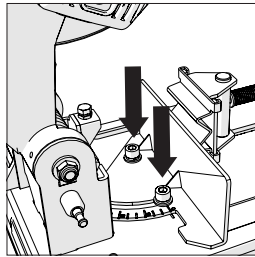

**Fig. 8**

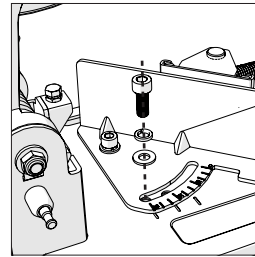

**Fig. 9**

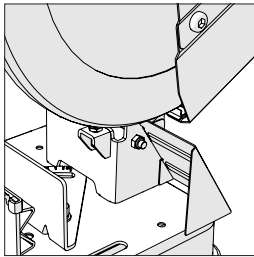

**Fig. 10**

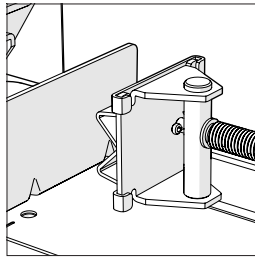

**Fig. 11**

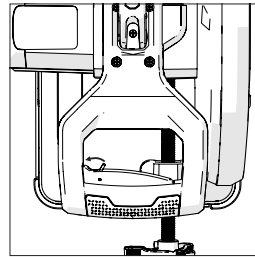

**Fig. 12**

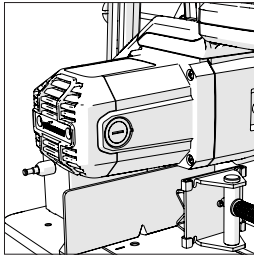

**Fig. 13**

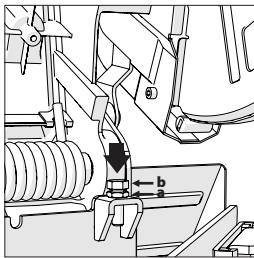

**Fig. 14**

SPECIFICATIONS		R355CPS	
MACHINE	METRIC	IMPERIAL	
Motor (UK/EU) 220V-240V ~ 50Hz	2200W		
Motor (UK) 110V ~ 50Hz	1800W		
Motor (USA) 120V ~ 60Hz	15A		
Motor (AUS) 240V ~ 50Hz	2200W		
Speed (No Load) @ 110V	1550 min <sup>-1</sup>	1550 rpm	
Speed (No Load) @ 120V	1450 min <sup>-1</sup>	1450 rpm	
Speed (No Load) @ 220-240V	1550 min <sup>-1</sup>	1550 rpm	
Weight (With Blade)	21.5 kg	47 lbs	
Power Cord	2 m	6 feet	
CUTTING CAPACITY			
Mild Steel Plate (Max. Thickness)	6mm	1/4"	
Stainless Steel Plate (Max. Thickness)	N/A	N/A	
Square Tube at 90°	120 x 120mm	4-3/4" x 4-3/4"	
Square Tube at 45°	89 x 89mm	3-1/2" x 3-1/2"	
Rectangle Tube at 90°	95 x 180mm	3-3/4" x 7-1/8"	
Rectangle Tube at 45°	78 x 110mm	3-1/8" x 4-3/8"	
Round Tube at 90°	Ø 130mm	Ø 5-1/8"	
Round Tube at 45°	Ø 105mm	Ø 4-1/8"	
Minimum Cut Off Piece Length	8mm	5/16"	
BLADE			
Diameter	355mm	14"	
Bore	25.4mm	1"	
Kerf	2.2mm	0-3/32"	
Multi-Material Blade No. Teeth	36		
Mild Steel Blade No. Teeth	N/A		
NOISE EMISSION DATA*			
Sound Pressure Level L <sub>PA</sub>	110V: 100,5dB(A), K=3dB(A) / 220-240V: 97,3dB(A), K=3dB(A)		
Sound Power Level L <sub>WA</sub>	110V: 111,5dB(A), K=3dB(A) / 220-240V: 108,3dB(A), K=3dB(A)		
MODELS			
United Kingdom	(230V) 083-0001, (110v) 083-0002		
United States	(120V) 083-0004		
Europe	(230V) 083-0003		
Australia	(230V) 083-0006		

**WARNING:** Due to the power input of this product on start up, voltage drops may occur and this can influence other equipment (e.g. dimming lights). So for technical reasons we advise, if the mains-impedance is  $Z_{max} < 0.264\Omega$ , these disturbances are not expected. If you require further clarification, you may contact your local power supply authority.

**POLARIZED PLUG**

**WARNING (USA ONLY):** To reduce the risk of electric shock, this equipment has a polarized plug (one blade is wider than the other). This plug will fit in a polarized outlet only one way. If the plug does not fit fully in the outlet, reverse the plug. If it still does not fit, contact a qualified electrician to install the proper outlet. Do not change the plug in any way.

**(1.6) VIBRATION**

**Note:** The vibration measurement was made under standard conditions in accordance with: EN 62841-1: 2015 & EN 62841-3-10:2015.

- The declared vibration total value(s) and the declared noise emission value(s) have been measured in accordance with a standard test method and may be used for comparing one tool with another;
- The declared vibration total value(s) and the declared noise emission value(s) may also be used in a preliminary assessment of exposure.

**WARNING:**

- that the vibration and noise emissions during actual use of the power tool can differ from the declared values depending on the ways in which the tool is used especially what kind of workpiece is processed; and
- of the need to identify safety measures to protect the operator that are based on an estimation of exposure in the actual conditions of use (taking account of all parts of the operating cycle such as the times when the tool is switched off and when it is running idle in addition to the trigger time).

**(1.7) WARNING:** When using this machine the operator can be exposed to high levels of vibration transmitted to the hand and arm. It is possible that the operator could develop "Vibration white finger disease" (Raynaud syndrome). This condition can reduce the sensitivity of the hand to temperature as well as producing general numbness. Prolonged or regular users of this machine should monitor the condition of their hands and fingers closely. If any of the symptoms become evident, seek immediate medical advice.

- The measurement and assessment of human exposure to hand-transmitted vibration in the workplace is given in: BS EN ISO 5349-1:2001 and BS EN ISO 5349-2:2002.
- Many factors can influence the actual vibration level during operation e.g. the work surfaces condition and orientation and the type and condition of the machine being used. Before each use, such factors should be assessed, and where possible appropriate working practices adopted.

**(1.8) LABELS & SYMBOLS**

**WARNING:** Do not operate this machine if warning and/or instruction labels are missing or damaged. Contact Evolution Power Tools for replacement labels.

**Note:** All or some of the following symbols may appear in the manual or on the product.

(1.9)

Symbol	Description
V	Volts
A	Amperes
Hz	Hertz
Min <sup>-1</sup> / RPM	Speed
~	Alternating Current
n <sub>0</sub>	No Load Speed
	Wear Safety Goggles
	Wear Ear Protection
	Wear Dust Protection
	Read Instructions
	Wear Protective Gloves
	Double Insulation Protection
	CE Certification
	ETL Intertek Certification
	Waste electrical and electronic equipment
	Warning
	(RCM) Regulatory Compliance Mark for electrical and electronic equipment. Australian/New Zealand Standard

**(1.10) INTENDED USE OF THIS POWER TOOL**

**WARNING:** This product has been designed to be used with special Evolution blades. Only use accessories designed for use in this machine and/or those recommended specifically by Evolution Power Tools Ltd. When fitted with an appropriate blade this machine can be used to cut:

**Mild Steel  
Thin Steel  
Stainless Steel  
Aluminium  
Wood  
Masonry**

**Note:** Cutting galvanised steel may reduce blade life.

**(1.15) OUTDOOR USE**

**WARNING:** For your protection if this tool is to be used outdoors it should not be exposed to rain, or used in damp locations. Do not place the tool on damp surfaces. Use a clean, dry workbench if available. For added protection use a residual current device (R.C.D.) that will interrupt the supply if the leakage current to earth exceeds 30mA for 30ms. Always check the operation of the residual current device (R.C.D.) before using the machine.

If an extension cable is required it must be a suitable type for use outdoors and so labelled.

The manufacturers instructions should be followed when using an extension cable.

**(2.1) GENERAL POWER TOOL SAFETY INSTRUCTIONS**

(These General Power Tool Safety Instructions are as specified in EN 62841-1: 2015 & EN 62841-3-10:2015.

**⚠ WARNING:** Read all safety warnings and instructions. Failure to follow the warnings and instructions may result in electric shock, fire and/or serious injury.

Save all warnings and instructions for future reference. The term "power tool" in the warnings refers to your mains-operated (corded) power tool or battery-operated (cordless) power tool.

**(2.2) 1) General Power Tool**

**Safety Warnings [Work area safety]**

- a) Keep work area clean and well lit.** Cluttered or dark areas invite accidents.
- b) Do not operate power tools in explosive atmospheres, such as in the presence of flammable liquids, gases or dust.** Power tools create sparks which may ignite the

dust or fumes.

- c) Keep children and bystanders away while operating power tool.** Distractions can cause you to lose control.

**(2.3) 2) General Power Tool Safety Warnings [Electrical Safety]**

- a) Power tool plugs must match the outlet.** Never modify the plug in any way. Do not use any adapter plugs with earthed (grounded) power tools. Unmodified plugs and matching outlets will reduce the risk of electric shock.
- b) Avoid body contact with earthed or grounded surfaces, such as pipes, radiators, ranges and refrigerators.** There is an increased risk of electric shock if your body is earthed or grounded.
- c) Do not expose power tools to rain or wet conditions.** Water entering a power tool will increase the risk of electric shock.
- d) Do not abuse the cord. Never use the cord for carrying, pulling or unplugging the power tool.** Keep cord away from heat, oil, sharp edges or moving parts. Damaged or entangled cords increase the risk of electric shock.
- e) When operating a power tool outdoors, use an extension cord suitable for outdoor use.** Use of a cord suitable for outdoor use reduces the risk of electric shock.
- f) If operating a power tool in a damp location is unavoidable, use a residual current device (RCD) protected supply.** Use of an RCD reduces the risk of electric shock.

**(2.4) 3) General Power Tool Safety Warnings [Personal Safety].**

- a) Stay alert, watch what you are doing and use common sense when operating a power tool.** Do not use a power tool while you are tired or under the influence of drugs, alcohol or medication. A moment of inattention while operating power tools may result in serious personal injury.
- b) Use personal protective equipment.** Always wear eye protection. Protective equipment such as dust masks, non-skid safety shoes, hard hat or hearing protection used for appropriate conditions will reduce personal injuries.
- c) Prevent unintentional starting.** Ensure the switch is in the off-position before connecting to power source and or battery pack, picking up or carrying the tool. Carrying power tools with your finger on the switch or energising the power tools that have the switch on invites accidents.
- d) Remove any adjusting key or wrench before turning the power tool on.** A wrench or key left attached to a rotating part of a power tool may result in personal injury.
- e) Do not overreach. Keep proper footing and balance at all times.** This enables better control of the power tool in unexpected situations.
- f) Dress properly.** Do not wear loose clothing or jewellery. Keep your hair, clothing and gloves away from moving parts. Loose clothes, jewellery or long hair can be caught in moving parts.

**g) If devices are provided for the connection of dust extraction and collection facilities, ensure that these are connected and properly used.** Use of dust collection can reduce dust-related hazards.

**(2.5) 4) General Power Tool Safety Warnings [Power tool use and care].**

**a) Do not force the power tool.** Use the correct power tool for your application. The correct power tool will do the job better and safer at a rate for which it was designed.

**b) Do not use the power tool if the switch does not turn it on or off.** Any power tool that cannot be controlled with the switch is dangerous and must be repaired.

**c) Disconnect the power tool from the power source and/or battery pack from the power tool before making any adjustments, changing accessories, or storing power tools.** Such preventative safety measures reduce the risk of starting the power tool accidentally.

**d) Store idle power tools out of the reach of children and do not allow persons unfamiliar with the power tool or these Instructions to operate the power tool.** Power tools are dangerous in the hands of untrained users.

**e) Maintain power tools.** Check for misalignment or binding of moving parts, breakage of moving parts and any other condition that may affect the power tools operation. If damaged, have the power tool repaired before use. Many accidents are caused by poorly maintained power tools.

**f) Keep cutting tools sharp and clean.** Properly maintained cutting tools with sharp cutting edges are less likely to bind and are easier to control.

**g) Use the power tool, accessories and tool bits etc. in accordance with these instructions, taking into account the working conditions and the work to be performed.** Use of the power tool for operations different from those intended could result in a hazardous situation.

**(2.6) 5) General Power Tool Safety Warnings [Service]**

**a) Have your power tool serviced by a qualified repair person using only identical replacement parts.** This will ensure that the safety of the power tool is maintained.

**(2.7) HEALTH ADVICE**

**WARNING:** When using this machine, dust particles may be produced. In some instances, depending on the materials you are working with, this dust can be particularly harmful. If you suspect that paint on the surface of material you wish to cut contains lead, seek professional advice. Lead based paints should only be removed by a professional and you should not attempt to remove it yourself. Once the dust has been deposited on surfaces, hand to mouth contact can result in the

ingestion of lead. Exposure to even low levels of lead can cause irreversible brain and nervous system damage. The young and unborn children are particularly vulnerable.

You are advised to consider the risks associated with the materials you are working with and to reduce the risk of exposure.

As some materials can produce dust that may be hazardous to your health, we recommend the use of an approved face mask with replaceable filters when using this machine.

**You should always:**

- Work in a well-ventilated area.
- Work with approved safety equipment, such as dust masks that are specially designed to filter microscopic particles.

**(2.8) WARNING:** The operation of any power tool can result in foreign objects being thrown towards your eyes, which could result in severe eye damage. Before beginning power tool operation, always wear safety goggles or safety glasses with side shield or a full face shield where necessary.

**(3.0) Cut-off machine safety warnings**

**a) Position yourself and bystanders away from the plane of the rotating wheel.** The guard helps to protect the operator from broken wheel fragments and accidental contact with wheel.

**b) Use only bonded reinforced or diamond cut-off wheels for your power tool.** Just because an accessory can be attached to your power tool, it does not assure safe operation. Use only Evolution carbide tipped blades when cutting woods, metals and plastics or Evolution diamond blades when cutting stone or masonry with your power tool.

**NOTE:** The wording "bonded reinforced" or "diamond" is used as applicable depending on the designation of the tool.

**c) The rated speed of the accessory must be at least equal to the maximum speed marked on the power tool.** Accessories running faster than their rated speed can break and fly apart.

**d) Wheels must be used only for recommended applications.** For example: do not grind with the side of a cut-off wheel. Abrasive cut-off wheels are intended for peripheral grinding, side forces applied to these wheels may cause them to shatter.

**e) Always use undamaged wheel flanges that are of correct diameter for your selected wheel.** Proper wheel flanges support the wheel thus reducing the possibility of wheel breakage.

**f) The outside diameter and the thickness of your accessory must be within the capacity rating of your power tool.** Incorrectly sized accessories cannot be adequately guarded or controlled.

**g) The arbour size of wheels and flanges must properly fit the spindle of the power tool.** Wheels and flanges with arbour holes that do not match the mounting hardware of the power tool will run out of balance, vibrate excessively and may cause loss of control.

**h) Do not use damaged wheels.** Before each use, inspect the wheels for chips and cracks. If the power tool or wheel is dropped, inspect for damage or install an undamaged wheel. After inspecting and installing the wheel, position yourself and bystanders away from the plane of the rotating wheel and run the power tool at maximum no load speed for one minute. Damaged wheels will normally break apart during this test time.

**i) Wear personal protective equipment.** Depending on application, use face shield, safety goggles or safety glasses. As appropriate, wear dust mask, hearing protectors, gloves and shop apron capable of stopping small abrasive or workpiece fragments. The eye protection must be capable of stopping flying debris generated by various operations. The dust mask or respirator must be capable of filtering particles generated by your operation. Prolonged exposure to high intensity noise may cause hearing loss.

**j) Keep bystanders a safe distance away from work area.** Anyone entering the work area must wear personal protective equipment. Fragments of workpiece or of a broken wheel may fly away and cause injury beyond immediate area of operation.

**k) Position the cord clear of the spinning accessory.** If you lose control, the cord may be cut or snagged and your hand or arm may be pulled into the spinning wheel.

**l) Regularly clean the power tool's air vents.** The motor's fan can draw the dust inside the housing and excessive accumulation of powdered metal may cause electrical hazards.

**m) Do not operate the power tool near flammable materials.** Do not operate the power tool while placed on a combustible surface such as wood. Sparks could ignite these materials.

**n) Do not use accessories that require liquid coolants.** Using water or other liquid coolants may result in electrocution or shock.

**(3.1) Maintain a firm grip on the power tool and position your body and arm to allow you to resist kickback forces.** The operator can control upward kickback forces, if proper precautions are taken.

**b) Do not position your body in line with the rotating wheel.** If kickback occurs, it will propel the cutting unit upwards toward the operator.

**c) Do not attach a saw chain, woodcarving blade, segmented diamond wheel with a peripheral gap greater than 10mm or toothed saw blade.** Such blades create

frequent kickback and loss of control.

**d) Do not "jam" the wheel or apply excessive pressure.** Do not attempt to make an excessive depth of cut. Overstressing the wheel increases the loading and susceptibility to twisting or binding of the wheel in the cut and the possibility of kickback or wheel breakage.

**e) When the wheel is binding or when interrupting a cut for any reason, switch off the power tool and hold the cutting unit motionless until the wheel comes to a complete stop.** Never attempt to remove the wheel from the cut while the wheel is in motion otherwise kickback may occur. Investigate and take corrective action to eliminate the cause of wheel binding.

**f) Do not restart the cutting operation in the workpiece.** Let the wheel reach full speed and carefully re-enter the cut. The wheel may bind, walk up or kickback if the power tool is restarted in the workpiece.

**g) Support any oversized workpiece to minimize the risk of wheel pinching and kickback.** Large workpieces tend to sag under their own weight. Supports must be placed under the workpiece near the line of cut and near the edge of the workpiece on both sides of the wheel.

### **(3.2) Causes and operator prevention of kickback:**

Kickback is a sudden reaction to a pinched, bound or misaligned saw blade, causing an uncontrolled saw to lift up and out of the workpiece toward the operator:

- 1. When the blade is pinched or bound tightly by the kerf closing down, the blade stalls and the motor reaction drives the unit rapidly back toward the operator;**
- 2. If the blade becomes twisted or misaligned in the cut, the teeth at the back edge of the blade can dig into the top surface of the workpiece causing the blade to climb out of the kerf and jump back towards the operator.**

**(3.3) Kickback is the result of saw misuse and/or incorrect operating procedures or conditions and can be avoided by taking proper precautions as given below.**

**a) Maintain a firm grip with both hands on the saw and position your arms to resist kickback forces.** Position your body to either side of the blade, but not in line with the blade. Kickback could cause the saw to jump backwards, but kickback forces can be controlled by the operator, if proper precautions are taken.

**b) If the blades are binding, or when interrupting a cut for any reason, release the trigger and hold the saw motionless in the material until the blade comes to a complete stop.** Never attempt to remove the saw from the work or pull the saw backward while the blade is



in motion or kickback may occur. Investigate and take corrective actions to eliminate the cause of blade binding.

**c) When restarting a saw in the workpiece, centre the saw blade in the kerf and check that saw teeth are not engaged into the material.** If saw blade is binding, it may walk up or kickback from the workpiece as the saw is restarted.

**d) Support large panels to minimise the risk of blade pinching and kickback.** Large panels tend to sag under their own weight. Supports must be placed under the panel on both sides, near the line of cut and near the edge of the panel.

**e) Blade depth and bevel adjusting locking levers must be tight and secure before making a cut.** If the blade adjustment shifts while cutting it may cause binding and kickback.

**f) Do not use dull or damaged blades.** Unsharpened or improperly set blades produce a narrow kerf causing excessive friction, blade binding and kickback.

**g) Use extra caution when making a “plunge cut” into existing walls or other blind areas.** The protruding blade may cut objects that can cause kickback.

**h) Check lower guard for proper closing before each use.** Do not operate the saw if lower guard does not move freely and close instantly. Never clamp or tie the lower guard into the open position. If saw is accidentally dropped, lower guard may be bent. Raise the lower guard with the retracting handle and make sure it moves freely and does not touch the blade or any other part, in all angles and depths of cut.

**i) Check the operation of the lower guard spring. If the guard and the spring are not operating properly, they must be serviced before use.** Lower guard may operate sluggishly due to damaged parts, gummy deposits, or a build-up of debris.

**j) Lower guard may be retracted manually only for special cuts such as “plunge cuts” and “compound cuts.”** Raise lower guard by retracting handle and as soon as blade enters the material, the lower guard must be released. For all other sawing, the lower guard should operate automatically.

**k) Always observe that the lower guard is covering the blade before placing saw down on a bench or the floor.** An unprotected, coasting blade will cause the saw to walk backwards, cutting whatever is in its path. Be aware of the time it takes for the blade to stop after switch is released.

**(3.4) WARNING:** If any parts are missing, do not operate your machine until the missing parts are replaced. Failure to follow this rule could result in serious personal injury.

## ADDITIONAL WARNINGS

**1. Keep guards in place** and in working order.

**2. Remove adjusting keys and wrenches.**

Form habit of checking to see that keys and adjusting wrenches are removed from tool before turning it on.

**3. Keep work area clean.** Cluttered areas and benches invite accidents.

**4. Don't use in dangerous environment.** Don't use power tools in damp or wet locations, or expose them to rain. Keep work area well lit.

**5. Keep children away.** All visitors should be kept safe distance from work area.

**6. Make workshop child proof** with padlocks, master switches, or by removing starter keys.

**7. Don't force the tool.** It will do the job better and safer at the rate for which it was designed.

**8. Use the right tool.** Don't force the tool or attachment to do a job for which it was not designed.

**9. Use proper extension cord.** Make sure your extension cord is in good condition. When using an extension cord, be sure to use one heavy enough to carry the current your product will draw. An undersized cord will cause a drop in line voltage resulting in loss of power and overheating. The table on the next page shows the correct size to use depending on cord length and nameplate ampere rating. If in doubt, use the next heavier gauge. The smaller the gauge number, the heavier the cord.

**10. Wear proper apparel** do not wear loose clothing, gloves, neckties, rings, bracelets, or other jewellery which may get caught in moving parts. Nonslip footwear is recommended. Wear protective hair covering to contain long hair.

**11. Always use safety glasses.** Also use face or dust mask if cutting operation is dusty. Everyday eyeglasses only have impact resistant lenses, they are not safety glasses.

**12. Secure work.** Use clamps or a vise to hold work when practical. It's safer than using your hand and it frees both hands to operate tool.

**13. Don't overreach.** Keep proper footing and balance at all times.

**14. Maintain tools with care.** Keep tools sharp and clean for best and safest performance. Follow instructions for lubricating and changing accessories.

**15. Disconnect tools** before servicing; when changing accessories, such as blades, bits, cutters, and the like.

**16. Reduce the risk of unintentional starting.** Make sure switch is in off position before plugging in.

**17. Use recommended accessories.** Consult the owner's manual for recommended accessories. The use of improper accessories may cause risk of injury to persons.

**18. Never stand on the tool** serious injury could occur if the tool is tipped or if the cutting tool is unintentionally contacted.

**19. Check damaged parts.** Before further use

of the tool, a guard or other part that is damaged should be carefully checked to determine that it will operate properly and perform its intended function - check for alignment of moving parts, binding of moving parts, breakage of parts, mounting, and any other conditions that may affect its operation. A guard or other part that is damaged should be properly repaired or replaced.

**20. Direction of feed.** Feed work into a blade or cutter against the direction of rotation of the blade or cutter only.

**21. Never leave tool running unattended.** Turn power off. Don't leave the tool until it comes to a complete stop.

**(4.1) GETTING STARTED - UNPACKING**

**Caution:** This packaging contains sharp objects. Take care when unpacking. Remove the machine, together with the accessories supplied from the packaging. Check carefully to ensure that the machine is in good condition and account for all the accessories listed in this manual. Also make sure that all the accessories are complete.

If any parts are found to be missing, the machine and its accessories should be returned together in their original packaging to the retailer.

Do not throw the packaging away; keep it safe throughout the guarantee period. Dispose of the packaging in an environmentally responsible manner. Recycle if possible. Do not let children play with empty plastic bags due to the risk of suffocation.

**SERIAL NO. / BATCH CODE**

The serial number can be found on the motor housing of the machine. For instructions on how to identify the batch code, please contact the Evolution Power Tools helpline or go to: [www.evolutionpowertools.com](http://www.evolutionpowertools.com)

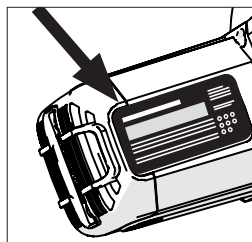

**(4.2) ITEMS SUPPLIED**

Description	Quantity
R355CPS Saw	1
Instruction Manual	1
14" (355mm) Multi-Material TCT Blade	1
Hex Key 8mm (Blade Change)	1
V-Block	1

**(4.4) REPLACEMENT BLADES**

Description	Part No
14" (355mm) Multi-Material Cutting TCT Blade	(UK/EU) RAGEBLADE-355MULTI (USA) RAGE355BLADE
14" (355mm) Diamond Blade	(UK/EU) RAGEBLADE-355DIAMOND (USA) 14BLADEDM
14" (355mm) Mild Steel Cutting Blade	(UK/EU) 66TBLADE (USA) 14BLADEST
14" (355mm) Stainless Steel Cutting Blade	(UK/EU) 90TBLADE (USA) 14BLADESS
14" (355mm) Thin Steel Cutting Blade	(UK/EU) EVO-BLADE355TS (USA) 14BLADETS
14" (355mm) Aluminium/Aluminum Cutting Blade	(UK/EU) 80TBLADE14 (USA) 14BLADEAL
14" (355mm) Wood Cutting Blade	(USA) 14BLADEWD
15" (380mm) Mild Steel Cutting Blade	(USA) 15BLADEST

**NOTE:** This machine is supplied with 2 accessories. The 8mm hex key should be kept in the dedicated tool storage located in the front of the base when not in use. The V-block adaptor should be used where possible, and kept safely away from the machine when not in use.

**MACHINE OVERVIEW**

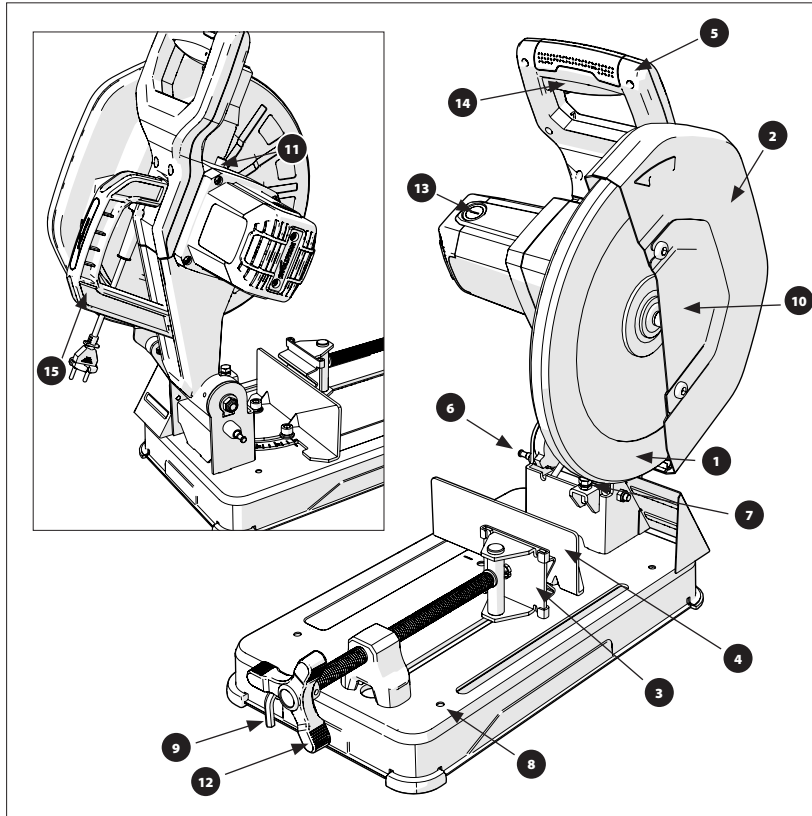

- |                                 |                               |
|---------------------------------|-------------------------------|
| 1. LOWER BLADE GUARD            | 13. CARBON BRUSHES ACCESS CAP |
| 2. UPPER BLADE GUARD            | 14. ON/OFF TRIGGER SWITCH     |
| 3. FRONT SWIVELLING VICE JAW    | 15. CARRY HANDLE              |
| 4. REPOSITIONABLE REAR VICE JAW |                               |
| 5. CUTTING HANDLE               |                               |
| 6. CUTTING HEAD HOLD DOWN PIN   |                               |
| 7. TRAVEL STOP ADJUSTMENT SCREW |                               |
| 8. WORK BENCH MOUNTING HOLES X4 |                               |
| 9. BLADE CHANGE HEX KEY         |                               |
| 10. BLADE ARBOR GUARD           |                               |
| 11. ARBOR LOCK BUTTON           |                               |
| 12. VICE HANDLE                 |                               |

**(5.5) ASSEMBLY & PREPARATION**

**PERMANENTLY MOUNTING A CHOP SAW**

**WARNING:** Only attempt the following procedures with the machine disconnected from the mains power supply.

The base on this chop saw has four mounting holes (in the corners) through which suitable bolts (not supplied) can be placed to secure the machine.

Site the machine giving consideration to the following guidelines:

- To avoid injury from flying debris, position the saw so that other people or bystanders cannot stand too close (or behind) it.
- Locate the saw on a firm, level surface where there is plenty of room for handling and properly supporting the workpiece.
- Ensure that the workbench or other supporting structure is firm and stable and does not 'rock'.
- Ensure that the power cord cannot become entangled with any part of the machine during cutting operations.
- Ensure that the power cord is routed in such a way that it does not pose a trip (or any other type) of hazard to the operator or any bystanders.

**TRANSPORTING THE SAW**

Only transport these machines with the Cutting Head in the locked down position (**Fig. 1**) and the Locking Pin fully engaged in its socket.

**UNLOCKING THE CUTTING HEAD**

**NOTE:** We recommend that the operator keep hold of the cutting handle throughout this process to ensure a controlled transition of the cutting head to the upper position.

- Gently press down on the Cutting Handle. Pull out the Locking Pin. (**Fig. 2**) Allow the Cutting Head to rise to its upper position (**Fig. 3**).

**REMOVING OR INSTALLING A BLADE**

**WARNING:** Only use genuine Evolution blades designed for this machine - **see page 10**

It is recommended that the operator considers wearing protective gloves when handling the

blade during installation or when changing the machines blade.

**REMOVING A BLADE:**

- Ensure that the Cutting Head is in its upper position.
- Using the Hex Key supplied, loosen the front arbor cover bolt and rotate the arbor cover out of the way. (**Fig. 4**).
- Press the arbor lock button (labelled) (**Fig. 5**) and use the supplied hex key to remove the blade bolt. The blade may rotate slightly until the arbor lock engages.
- Remove the arbor bolt, washer and outer blade flange. (**Fig. 6**).
- Open the blade guard and carefully remove the old blade. Leave the inner blade flange in place.

**INSTALLING A BLADE:**

- Install the new blade, ensuring the directional arrow on the blade matches the direction of the arrow on the upper blade guard.
- Allow the blade guard to close and refit the outer blade flange and washer.
- Partially refit the arbor bolt, press the arbor lock button and fully tighten with the supplied hex key.

After replacing a blade, always run the machine, without load to ensure the blade is seated correctly.

**CUTTING ANGLE ADJUSTMENT**

**TO ANGLE THE REAR VICE JAW:**

- Loosen the fence securing bolt (**Fig. 7**)
- Rotate the fence to the desired angle and retighten the bolt.

**TO REMOVE THE REAR VICE JAW:**

Completely remove fence securing bolts and washers. (**Fig. 8**)

- Completely remove both fence securing bolts, washer and spacer (**Fig. 9**) that secure the rear vice jaw to the machines base.
- Place the vice jaw into its new service position.
- Refit the fence securing bolts, washers and spacer.

**CHIP COLLECTION**

A specially shaped steel shield (**Fig. 10**) prevents the cut debris from being expelled

forcefully from the machine.

The accumulated chippings behind the machine will need to be removed from on a regular basis.

**WARNING:** Some of the chippings may be sharp, or in other ways pose a hazard to the operator. It may be necessary for the operator to wear suitable PPE.

Dispose of the collected chippings in an environmentally responsible way.

**WARNING:** Only clear chippings from the machine with the machine disconnected from the mains power supply.

### **OPERATING ADVICE (PRE OPERATION CHECKS)**

**NOTE:** As all operating environments are unique and diverse, Evolution Power Tools offers the following general advice on safe operational procedures and practices for consideration by the operator.

This advice cannot be exhaustive as Evolution has no influence on the type of workshops or working environments in which these machines may be used.

We recommend that the operator seeks advice from a competent authority or the workshop supervisor if they are at unsure about any aspect of using these machines.

It is important that routine safety checks are carried out (at each time of usage) before the operator uses the machine.

**WARNING:** These pre-use safety checks should be carried out with the machine disconnected from the mains power supply.

- Check that all safety guards are operating correctly, and that all adjustment handles/screws are securely tightened.
- Check that the blade is secure and installed correctly. Also check that it is the correct blade for the material being cut.
- Check the security of the workpiece in the machine.
- Check the integrity of the power cord and its position and routing.

### **PPE**

The operator should wear all relevant PPE (**Personal Protection Equipment**) necessary for the task ahead. This could include safety glasses, dust masks, safety shoes etc.

### **PREPARING TO MAKE A CUT**

**WARNING:** Do not overreach. Keep good footing and balance. Stand to one side so that your face and body are out of line of a possible kickback.

**WARNING: Freehand** cutting is a major cause of accidents and **should not be attempted.**

- Open the vice and position the workpiece as required. Rotate the vice handle clockwise until the workpiece is securely clamped. Check that the workpiece cannot move before making the cut.
- The machines base should be clean and free from any 'swarf' or sawdust etc. before the workpiece is clamped into position.
- Ensure that the workpiece is firmly secured in the vice.
- Ensure that the 'cut-off' material is free to move sideways away from the blade when the cut is completed.
- Ensure that the 'cut-off' piece cannot become 'jammed' in any other part of the machine.
- Do not use these saws to cut small pieces.

If the workpiece being cut could cause your hand or fingers to come within 150mm of the saw blade, the workpiece is too small.

Angles should be clamped in an inverted position. The supplied 'V' block (**Fig. 11**) can be attached to a vice jaw to provide increased clamping contact of (particularly tubular) round, angle and some square or rectangular section workpieces.

### **THE ON/OFF TRIGGER SWITCH**

These models are equipped with a none latching safety start trigger switch.

### **TO START THE MOTOR:**

- Push in the safety lock on the left side of the trigger switch to the left (**Fig. 12**).
- Depress the main trigger switch.

**WARNING:** Never start the saw with the cutting edge of the saw blade in contact with the workpiece surface.

### **MAKING A CUT**

- With the Cutting Head in the upper position, switch on the motor and allow it to reach full operational speed.
- Gently lower the Cutting Head to the material and use light pressure at first to prevent the blade from grabbing. Do not 'force' the machine. Let the saw blade do the work.
- Cutting performance will not improve by

applying undue pressure on the machine, and doing so may cause blade and motor life to be reduced.

- Reduce the pressure as the blade begins to exit the material.

On completion of a cut release the ON/OFF trigger switch to turn off the motor.

- Allow the Cutting Head to return to its upper position.
- Only remove your hands, or the workpiece from the machine, after the motor has completely stopped and the stationary blade is covered by the lower blade guard.

**WARNING:** These machines must never be used to cut Asbestos or any material that contains, or is suspected to contain, Asbestos. Consult/inform the relevant authorities, and seek additional guidance if Asbestos contamination is suspected.

**MAINTENANCE & ADJUSTMENTS**

**NOTE:** Any maintenance must be carried out with the machine switched off and disconnected from the mains power supply.

- Check on a regular basis that all safety features and guards etc are operating correctly.
- All motor bearings in this machine are lubricated for life. No further lubrication is required.
- Use a clean, slightly damp cloth to clean the plastic parts of the machine. Do not use solvents or similar products which could damage the plastic parts.
- The machines air vents should be cleaned using compressed dry air only.

**CHECKING/REPLACING THE CARBON BRUSHES**

Excessive sparking may indicate the presence of dirt in the motor or worn out carbon brushes.

Disconnect the machine from the power supply before attempting to check or replace the Carbon Brushes.

Replace both carbon brushes if either has less than 6mm length of carbon remaining, or if the spring or wire is damaged or burned.

**TO REMOVE THE BRUSHES:**

- Unscrew the plastic caps found at the back of the motor (**Fig. 13**). Be careful as the caps are spring-loaded.
- Withdraw the brushes with their springs.
- If replacement is necessary renew the brushes and replace the caps.

Used but serviceable brushes can be replaced, but only as long as they are returned to the same position, and inserted the same way round, as they were removed from the machine.

- Run new brushes without load for approximately 5 minutes. This will help the bedding-in process.

**CUTTING HEAD TRAVEL ADJUSTMENT**

To prevent the blade from contacting any part of the machines metal base, the downward travel of the Cutting Head can be adjusted.

Lower the Cutting Head and check for any blade contact with the machines base.

If the downward travel of the Cutting Head needs to be adjusted:

- Loosen the locknut on the downward travel stop screw. (**Fig 14a**)
- Turn the adjusting screw (**Fig 14b**) out (counter-clockwise) to decrease the downwards travel of the Cutting Head.
- Turn the adjusting screw in (clockwise) to increase the downwards travel of the Cutting Head.
- Tighten the adjustment screw locknut when satisfactory downward travel of the Cutting Head is achieved.

**ENVIRONMENTAL PROTECTION**

Waste electrical products should not be disposed of with household waste. Please recycle where facilities exist.

Check with your Local Authority or retailer for recycling advice.



**EC DECLARATION OF CONFORMITY**



**The manufacturer of the product covered by this Declaration is:**

**UK:** Evolution Power Tools Ltd. Venture One, Longacre Close, Holbrook Industrial Estate, Sheffield, S20 3FR.

**FR:** Evolution Power Tools SAS. 61 Avenue Lafontaine, 33560, Carbon-Blanc, Bordeaux, France.

The manufacturer hereby declares that the machine as detailed in this declaration fulfils all the relevant provisions of the Machinery Directive and other appropriate directives as detailed below. The manufacture further declares that the machine as detailed in this declaration, where applicable, fulfils the relevant provisions of the Essential Health and Safety requirements.

**The Directives covered by this Declaration are as detailed below:**

<b>2006/42/EC.</b>	Machinery Directive.
<b>2014/30/EU.</b>	Electromagnetic Compatibility Directive.
<b>2011/65/EU &amp; 2015/863/EU</b>	The Restriction of the Use of certain Hazardous Substances in Electrical Equipment (RoHS) Directive.
<b>2002/96/EC as amended by 2003/108/EC.</b>	The Waste Electrical and Electronic Equipment (WEEE) Directive.

**And is in conformity with the applicable requirements of the following documents:**

**EN 62841-1: 2015 • EN 62841-3-10:2015/A11:2017 • EN ISO 12100: 2010 • EN 55014-1: 2017  
EN 55014-2: 2015 • EN 61000-3-11: 2000 • EN 50581:2012**

**Product Details**

Description: R355CPS 355mm (14") MULTI-MATERIAL CHOP SAW

Evolution Model No: R355CPS: UK 230V: 083-0001, UK 110V: 083-0002, EU 230V: 083-0003

Brand Name: EVOLUTION

Voltage: 110v, 220 - 240v ~ 50Hz

Input: 110v - 1800W, 220-240v - 2200W

The technical documentation required to demonstrate that the product meets the requirements of directive has been compiled and is available for inspection by the relevant enforcement authorities, and verifies that our technical file contains the documents listed above and that they are the correct standards for the product as detailed above.

**Name and address of technical documentation holder.**

Signed:  Print: Barry Bloomer - Supply Chain & Procurement Director  
Date: 14/06/2019

**UK:** Evolution Power Tools Ltd. Venture One, Longacre Close, Holbrook Industrial Estate, Sheffield, S20 3FR.

**FR:** Evolution Power Tools SAS. 61 Avenue Lafontaine, 33560, Carbon-Blanc, Bordeaux, France.

## TABLE OF CONTENTS

<b>Introducción</b>	
Garantía	16
Diagramas de uso de la sierra	17
Especificaciones	18
Etiquetas y símbolos	19
Uso previsto de esta herramienta eléctrica	20
Uso prohibido de esta herramienta eléctrica	20

<b>Precauciones de seguridad</b>	
Seguridad eléctrica	20
Uso en exteriores	20
Instrucciones generales de seguridad de la herramienta eléctrica	20
Consejos para la salud	21
Instrucciones adicionales de seguridad	23
Instrucciones adicionales (EE. UU. y Canadá)	24

<b>Primeros pasos</b>	
Desembalaje	25
Elementos suministrados	25
Hojas de repuesto	25
Descripción general de la máquina	26

<b>Montaje y preparación</b>	
Montaje permanente de la sierra tronzoadora	27
Montaje temporal de la sierra tronzoadora	27
Transporte de la sierra	27
Instalación/desmontaje de las hojas	27
Ajustes del ángulo de corte	27
Ajuste del tornillo de banco	27
Recogida de virutas	28

<b>Consejos para el funcionamiento</b>	
EPI (Equipo de Protección Individual)	28
Preparación para realizar un corte	28
Gatillo interruptor On/Off	29
Realización de un corte	29

<b>Mantenimiento y ajustes</b>	
Comprobación/sustitución de escobillas de carbono	29
Retirada de escobillas de carbono	29
Ajuste del recorrido de la cabeza de corte	30
Protección medioambiental	30
Declaración de conformidad	31

### (1.2) INTRODUCCIÓN IMPORTANTE

Por favor, lea estas instrucciones de uso y seguridad atentamente y por completo.

Por su propia seguridad, si no está seguro de algún aspecto sobre el uso de este equipo contacte con el servicio de asistencia técnica. Puede encontrar el número de teléfono en la página web de Evolution Power Tools. Nuestra organización dispone de varios teléfonos de asistencia en todo el mundo. Su proveedor también puede ofrecerle asistencia técnica.

### (1.3) CONTACTO

Página web: [www.evolutionpowertools.com](http://www.evolutionpowertools.com)  
 Reino Unido: [enquiries@evolutionpowertools.com](mailto:enquiries@evolutionpowertools.com)  
 EE. UU.: [evolutioninfo@evolutionpowertools.com](mailto:evolutioninfo@evolutionpowertools.com)

### (1.4) GARANTÍA

Enhorabuena por adquirir una máquina de Evolution Power Tools. Por favor, complete el registro de su producto en línea como se explica en el formulario de registro que acompaña a esta máquina. Esto le permitirá validar el periodo de garantía de su máquina a través de la página web de Evolution al introducir sus datos y, así, disponer de un servicio rápido si fuera necesario.

Le estamos sinceramente agradecidos por escoger uno de nuestros productos Evolution Power Tools.



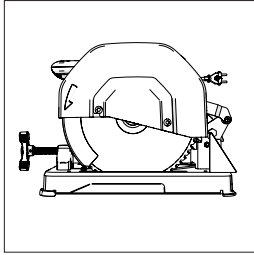

Fig. 1

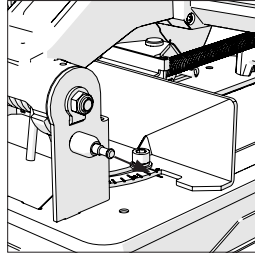

Fig. 2

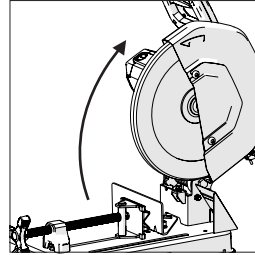

Fig. 3

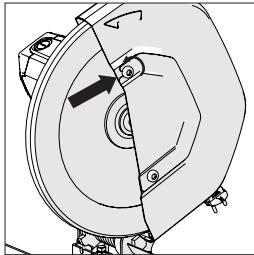

Fig. 4

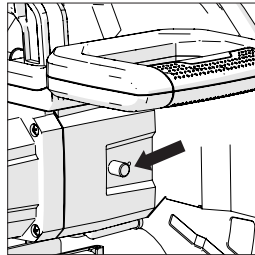

Fig. 5

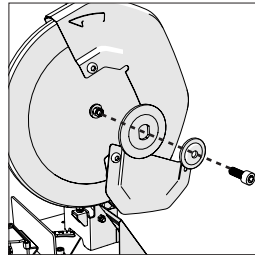

Fig. 6

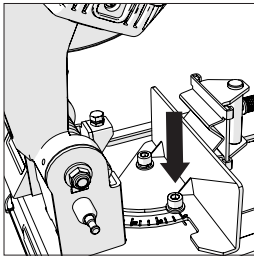

Fig. 7

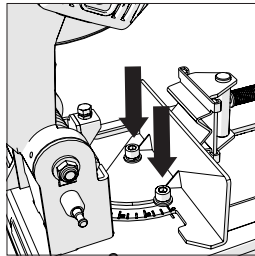

Fig. 8

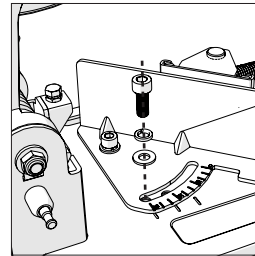

Fig. 9

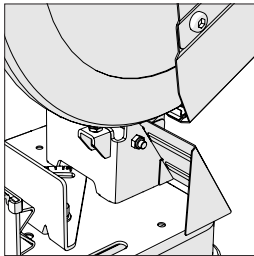

Fig. 10

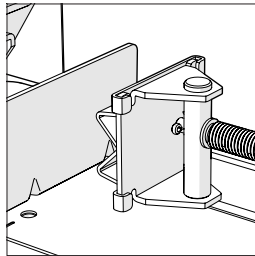

Fig. 11

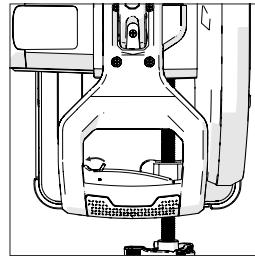

Fig. 12

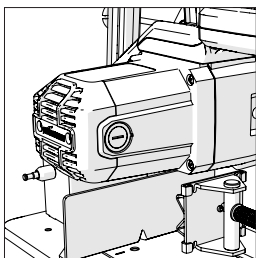

Fig. 13

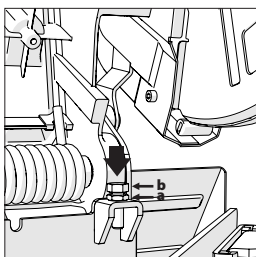

Fig. 14

<b>CARACTERÍSTICAS TÉCNICAS</b>		<b>R355CPS</b>	
<b>MÁQUINA</b>	<b>MÉTRICO</b>	<b>IMPERIAL</b>	
Motor (Reino Unido/UE) 220 V-240 V ~ 50 Hz	2200 W		
Motor (Reino Unido) 110 V ~ 50 Hz	1800 W		
Motor (EE. UU.) 120 V ~ 60 Hz	15 A		
Motor (Australia) 240 V ~ 50 Hz	2200 W		
Velocidad (sin carga) @ 110 V	1550 min <sup>-1</sup>	1550 rpm	
Velocidad (sin carga) @ 120 V	1450 min <sup>-1</sup>	1450 rpm	
Velocidad (sin carga) @ 220-240 V	1550 min <sup>-1</sup>	1550 rpm	
Peso (con hoja)	21,5 kg	47 lbs	
Cable de alimentación	2 m	6 feet	
<b>CAPACIDAD DE CORTE</b>			
Placa de acero suave (grosor máximo)	6 mm	1/4"	
Placa de acero inoxidable (grosor máximo)	No aplicable	No aplicable	
Tubo cuadrado a 90°	120 x 120 mm	4-3/4" x 4-3/4"	
Tubo cuadrado a 45°	89 x 89 mm	3-1/2" x 3-1/2"	
Tubo rectangular a 90°	95 x 180 mm	3-3/4" x 7-1/8"	
Tubo rectangular a 45°	78 x 110 mm	3-1/8" x 4-3/8"	
Tubo redondo a 90°	Ø 130 mm	Ø 5-1/8"	
Tubo redondo a 45°	Ø 105 mm	Ø 4-1/8"	
Longitud mínima de la pieza de corte	8 mm	5/16"	
<b>HOJA</b>			
Diámetro	355 mm	14"	
Perforación	25,4 mm	1"	
Ranura	2,2 mm	0-3/32"	
N.º de dientes de la hoja multimatierial	36		
N.º de dientes de la hoja de acero dulce	No aplicable		
<b>DATOS DE EMISIÓN DE RUIDO*</b>			
Nivel de presión acústica L <sub>PA</sub>	110 V: 100,5 dB(A), K=3 dB(A) / 220-240 V: 97,3 dB(A), K=3 dB(A)		
Nivel de potencia acústica L <sub>WA</sub>	110 V: 111,5 dB(A), K=3 dB(A) / 220-240 V: 108,3 dB(A), K=3 dB(A)		
<b>MODELOS</b>			
Reino Unido	(230 V) 083-0001, (110 V) 083-0002		
Estados Unidos	(120 V) 083-0004		
Europa	(230 V) 083-0003		
Australia	(230 V) 083-0006		

**ADVERTENCIA:** debido a la entrada de potencia de este producto al arrancar, pueden darse caídas de tensión y esto puede influir en otros equipos (p. ej., luces atenuadas). Por razones técnicas, aconsejamos que, si la impedancia de la red eléctrica es  $Z_{max} < 0,264\Omega$ , no se deberían esperar estas perturbaciones. Si precisa alguna aclaración adicional, puede ponerse en contacto con la autoridad local de suministro de la corriente eléctrica.

### ENCHUFE POLARIZADO

**ADVERTENCIA (SOLO EE. UU.):** Para reducir el riesgo de descarga eléctrica, este equipo cuenta con un enchufe polarizado (una patilla es más ancha que la otra). Este enchufe encajará en una toma de corriente polarizada de una sola manera. Si el enchufe no encaja perfectamente en la toma de corriente, cámbielo de posición. Si aún así no encaja, póngase en contacto con un electricista cualificado para instalar la toma de corriente apropiada. No altere el enchufe de ningún modo.

### (1.6) VIBRACIÓN

**Nota:** La medición de la vibración se hizo en condiciones normales de acuerdo con la norma EN 62841-1: 2015 y EN 62841-3-10:2015.

- Los valores totales de vibración declarados y los valores de emisión de ruido declarados se han medido conforme a un método de prueba estándar y pueden usarse para comparar una herramienta con otra.
- Los valores totales de vibración declarados y los valores de emisión de ruido declarados también pueden usarse en la evaluación preliminar de la exposición.

### ADVERTENCIA:

- las emisiones de vibración y ruido al usar la herramienta eléctrica pueden diferir de los valores citados dependiendo de la manera en la que se use la herramienta y, sobre todo, del tipo de pieza de trabajo que se procese, y
- la necesidad de identificar medidas de seguridad para proteger al operador se basa en una estimación de las condiciones reales de uso (teniendo en cuenta todas las partes del ciclo operativo, como las veces que se desconecta la máquina y cuando está en reposo, además del tiempo que está funcionando de forma seguida).

(1.7) **ADVERTENCIA:** al utilizar esta máquina, el operario puede estar expuesto a altos niveles de vibración transmitidos a la mano y al brazo. Es posible que el operario pueda desarrollar la "enfermedad de los dedos blancos" debido a la vibración (síndrome de Raynaud). Esta enfermedad puede reducir la sensibilidad de la mano a la temperatura, así como producir entumecimiento general. Los usuarios que utilicen esta máquina de manera prolongada o regular deben vigilar de cerca el estado de sus manos y dedos. Si aparece alguno de los síntomas, busque atención médica inmediata.

- La medición y evaluación de la exposición humana a vibraciones transmitidas a la mano en el lugar de trabajo se recogen en las normas: BS EN ISO 5349-1:2001 y BS EN ISO 5349-2:2002.
- Pueden influir muchos factores en el nivel real de vibración durante el funcionamiento, por ejemplo, el estado y la orientación de la superficie de trabajo, así como el tipo y el estado de la máquina que se esté utilizando. Antes de cada uso, se deben evaluar dichos factores y adoptar prácticas de trabajo adecuadas donde sea posible.

### (1.8) ETIQUETAS Y SÍMBOLOS

**ADVERTENCIA:** no utilice la máquina si faltan etiquetas de instrucciones y/o advertencia, o si están dañadas. Póngase en contacto con Evolution Power Tools para sustituir las etiquetas.

**Nota:** todos o algunos de los siguientes símbolos pueden aparecer en el manual o en el producto.

### (1.9)

Symbol	Description
V	Volts
A	Amperes
Hz	Hertz
Min <sup>-1</sup> / RPM	Speed
~	Alternating Current
n <sub>0</sub>	No Load Speed
	Wear Safety Goggles
	Wear Ear Protection
	Wear Dust Protection
	Read Instructions
	Wear Protective Gloves
	Double Insulation Protection
	CE Certification
	ETL Intertek Certification
	Waste electrical and electronic equipment
	Warning
	(RCM) Regulatory Compliance Mark for electrical and electronic equipment. Australian/New Zealand Standard 5490

**(1.10) USO PREVISTO DE ESTA HERRAMIENTA ELÉCTRICA**

**ADVERTENCIA:** este producto ha sido diseñado para usarse con hojas especiales de Evolution. Use solamente accesorios diseñados para el uso de esta máquina y/o aquellos recomendados específicamente por Evolution Power Tools Ltd. Equipada con una hoja adecuada, esta máquina puede utilizarse para cortar:

**Acero dulce**  
**Acero fino**  
**Acero inoxidable**  
**Aluminio**  
**Madera**  
**Material de mampostería**

**Nota:** el corte de acero galvanizado puede reducir la duración de la hoja.

**(1.15) USO EN EXTERIORES**

**ADVERTENCIA:** para su protección, si va a usar esta herramienta en exteriores no debe exponerla a la lluvia ni usarla en lugares húmedos. No coloque la herramienta en superficies húmedas. Si es posible, use un banco de trabajo limpio y seco. Para obtener una mayor protección, utilice un dispositivo de corriente residual que interrumpa el suministro si la corriente de fuga a tierra es superior a 30 mA durante 30 ms. Compruebe siempre el funcionamiento del dispositivo de corriente residual antes de usar la máquina.

Si es necesario un alargador, debe ser de un tipo adecuado para exteriores y etiquetado para tal fin.

Se deben seguir las instrucciones de los fabricantes al utilizar un alargador.

**(2.1) ADVERTENCIAS GENERALES DE SEGURIDAD DE LA HERRAMIENTA ELÉCTRICA**

(Estas instrucciones generales de seguridad para herramientas eléctricas son las que se especifican en las normas EN 62841-1: 2015 y EN 62841-3-10:2015.

**⚠ ADVERTENCIA:** lea todas las advertencias e instrucciones de seguridad. El incumplimiento de las advertencias e instrucciones puede provocar una descarga eléctrica, incendios y/o lesiones graves.

Guarde todas las advertencias e instrucciones para poder consultarlas en el futuro. El término "herramienta eléctrica" de las advertencias se refiere a la herramienta alimentada por la red eléctrica (con cable) o con baterías (inalámbrica).

**(2.2) 1 Advertencias generales de seguridad de la herramienta eléctrica [seguridad en el área de trabajo]**

- a) Mantenga la zona de trabajo limpia y bien iluminada.** Las zonas desordenadas u oscuras pueden provocar accidentes.
- b) No utilice las herramientas eléctricas en atmósferas explosivas, como en presencia de líquidos inflamables, gases o polvo.** Las herramientas eléctricas producen chispas que pueden incendiar el polvo o los gases.
- c) Mantenga a los niños y transeúntes alejados cuando utilice una herramienta eléctrica.** Las distracciones pueden hacerle perder el control.

**(2.3) 2 Advertencias generales de seguridad de la herramienta eléctrica [Seguridad eléctrica]**

- a) Los enchufes de la herramienta eléctrica deben corresponderse con las tomas de corriente.** No modifique el enchufe de ningún modo. No utilice adaptadores de enchufe con las herramientas eléctricas conectadas a tierra. Si las tomas de corriente coinciden y los enchufes no se modifican, se reduce el riesgo de que se produzca una descarga eléctrica.
- b) Evite el contacto corporal con superficies conectadas a tierra como tuberías, radiadores, estufas y refrigeradores.** El riesgo de descarga eléctrica aumenta si su cuerpo está conectado a tierra.
- c) No exponga las herramientas eléctricas a la lluvia o a la humedad.** Si se introduce agua en una herramienta eléctrica aumentará el riesgo de descarga eléctrica.
- d) No utilice el cable de forma incorrecta. Nunca use el cable para transportar, arrastrar o desenchufar la herramienta eléctrica.** Mantenga el cable lejos del calor, el aceite, las esquinas cortantes o piezas móviles. Los cables dañados o enredados aumentan el riesgo de que se produzca una descarga eléctrica.
- e) Cuando trabaje con una herramienta eléctrica en exteriores, use un alargador adecuado para uso en exteriores.** El uso de un cable adecuado para uso en exteriores reduce el riesgo de que se produzca una descarga eléctrica.
- f) Si es inevitable utilizar una herramienta eléctrica en un lugar húmedo, utilice una toma de corriente residual (RCD) protegida.** El uso de un dispositivo de corriente residual reduce el riesgo de que se produzca una descarga eléctrica.

**(2.4) 3 Advertencias generales de seguridad de la herramienta eléctrica [Seguridad personal].**

- a) Manténgase alerta, tenga cuidado con lo que hace y use el sentido común al utilizar una herramienta eléctrica.** No utilice una herramienta eléctrica cuando esté cansado o haya tomado alcohol, o algún tipo de fármaco o medicación. Un momento de distracción

mientras utiliza herramientas eléctricas puede ocasionar lesiones personales graves.

**b) Utilice el equipo de protección individual.**

Utilice siempre protección para los ojos. El uso del equipo de seguridad, como máscaras para el polvo, calzado antideslizante, casco o protección auditiva para condiciones adecuadas reducirá el riesgo de que se produzcan lesiones personales.

**c) Evite el encendido accidental.** Compruebe que el interruptor está en la posición off (apagado) antes de conectar la herramienta a la fuente de alimentación o a las baterías, o de coger o transportar la herramienta. Transportar herramientas eléctricas con el dedo sobre el interruptor o enchufar herramientas eléctricas con el interruptor encendido puede propiciar accidentes.

**d) Quite cualquier llave de ajuste o llave inglesa antes de encender la herramienta eléctrica.** Una llave, como una llave inglesa, colocada en una pieza giratoria de la herramienta eléctrica puede ocasionar lesiones personales.

**e) No se extralimite. Mantenga una postura y equilibrio adecuados en todo momento.** Esto permitirá un mejor control de la herramienta eléctrica en situaciones inesperadas.

**f) Vístase de manera adecuada.** No use ropa suelta ni joyas. Mantenga el pelo, la ropa y los guantes alejados de las piezas móviles. Las joyas, la ropa holgada y el cabello largo pueden quedar atrapados en las piezas móviles.

**g) Si se proporcionan dispositivos para la conexión de medios de extracción y recogida de polvo, asegúrese de que están conectados y de que se utilizan correctamente.** El uso de dispositivos de recolección de polvo puede reducir los riesgos derivados del polvo.

**(2.5) 4) Advertencias generales de seguridad de la herramienta eléctrica [Uso y cuidado de la herramienta eléctrica].**

**a) No fuerce la herramienta eléctrica.** Utilice la herramienta eléctrica correcta para su aplicación. La herramienta correcta realizará el trabajo de una forma más precisa y segura al ritmo para el que ha sido diseñada.

**b) No utilice la herramienta eléctrica si el interruptor no la enciende ni la apaga.** Una herramienta eléctrica que no se pueda controlar con el interruptor es peligrosa y se debe reparar.

**c) Desconecte la herramienta eléctrica de la fuente de alimentación y/o batería antes de efectuar algún tipo de ajuste, cambiar accesorios o almacenar las herramientas eléctricas.** Este tipo de medidas de seguridad preventivas reducen el riesgo de que la herramienta arranque por accidente.

**d) Guarde las herramientas eléctricas fuera del alcance de los niños y no permita que personas que no estén familiarizadas con la herramienta eléctrica o estas instrucciones la usen.** Las herramientas eléctricas son peligrosas en manos de personas inexpertas.

**e) Realice un mantenimiento regular de las**

**herramientas eléctricas.** Verifique la alineación y fijación de las piezas móviles, la posible rotura de las piezas móviles y cualquier otra condición que pueda afectar al funcionamiento de las herramientas eléctricas. Si está dañada, repare la herramienta eléctrica antes de usarla. Muchos accidentes se producen debido a un mantenimiento deficiente de las herramientas eléctricas.

**f) Mantenga las herramientas de corte limpias y afiladas.** Las herramientas de corte con buen mantenimiento y bordes de corte afilados son menos propensas a trabarse y son más fáciles de controlar.

**g) Use la herramienta eléctrica, accesorios y brocas, etc., de acuerdo con estas instrucciones y teniendo en cuenta las condiciones de funcionamiento y el trabajo que se va a realizar.** El uso de la herramienta eléctrica para operaciones diferentes a las previstas podría provocar una situación peligrosa.

**(2.6) 5) Advertencias generales de seguridad de la herramienta eléctrica [servicio]**

**a) Lleve la herramienta eléctrica a reparar a un experto cualificado que utilice solo piezas de repuesto originales.** Esto garantizará que se mantenga la seguridad de la herramienta eléctrica correctamente.

**(2.7) CONSEJOS PARA SU SALUD**

**ADVERTENCIA:** Al utilizar esta máquina se pueden producir partículas de polvo. En ocasiones, según los materiales con los que trabaje, este polvo puede ser especialmente perjudicial. Si sospecha que la pintura de la superficie del material que desea cortar contiene plomo, busque ayuda profesional. No intente quitar pintura a base de plomo. Solamente un profesional debería hacerlo. Una vez que el polvo se ha depositado en una superficie, el contacto de la mano con la boca puede llevar a la ingestión de plomo. Incluso la exposición a niveles bajos de plomo puede causar daños irreversibles en el cerebro y el sistema nervioso. Los niños y los nonatos son especialmente vulnerables.

Se recomienda que considere el riesgo asociado a los materiales con los que trabaja para reducir el riesgo de exposición.

Algunos materiales pueden producir polvo dañino para su salud. Recomendamos el uso de mascarillas reguladas con filtros reemplazables cuando use esta máquina.

**Siempre debe:**

- Trabajar en una zona bien ventilada.
- Trabajar con un equipo de seguridad regulado, como mascarillas para el polvo que hayan sido diseñadas para filtrar partículas microscópicas.

(2.8) **ADVERTENCIA:** la manipulación de cualquier herramienta eléctrica puede provocar que se lancen objetos externos contra los ojos, lo que puede ocasionar daños graves en los mismos. Antes de empezar a utilizar una herramienta eléctrica, póngase siempre gafas con protección lateral o una máscara que cubra toda la cara cuando sea necesario.

(3.0) **Advertencias de seguridad de la máquina de corte**

**a) Usted y las personas presentes deben colocarse lejos del plano del disco giratorio.**

La protección ayuda a proteger al operario de los fragmentos de disco rotos y del contacto accidental con el disco.

**b) Use únicamente discos de corte aglutinados y reforzados o de diamante para su herramienta eléctrica.**

Solo porque un accesorio se pueda conectar a su herramienta eléctrica, no garantiza un funcionamiento seguro. Use solamente hojas Evolution con puntas de carburo al cortar maderas, metales y plásticos u hojas de diamante Evolution al cortar piedra y material de mampostería con su herramienta eléctrica.

**NOTA:** la expresión "aglutinados y reforzados" o "diamante" se usa en función de la designación de la herramienta.

**c) La velocidad nominal del accesorio debe ser al menos igual a la velocidad máxima marcada en la herramienta eléctrica.**

Los accesorios que funcionan más rápido de su velocidad nominal pueden romperse y salir despedidos.

**d) Los discos deben utilizarse solamente para las aplicaciones recomendadas.**

Por ejemplo: no realice el amolado con el lateral de un disco de corte. Los discos de corte abrasivos están previstos para el amolado periférico; si se aplican fuerzas laterales a estos discos, se pueden hacer añicos.

**e) Use siempre bridas de sujeción no dañadas que tengan el diámetro correcto para el disco seleccionado.**

Las bridas de sujeción adecuadas soportan el disco y reducen así la posibilidad de rotura del disco.

**f) El diámetro exterior y el grosor de su accesorio deben estar dentro de la capacidad nominal de su herramienta eléctrica.**

Los accesorios de tamaño incorrecto no se pueden proteger ni controlar de forma adecuada.

**g) El tamaño del eje de los discos y de las bridas de sujeción debe ser el apropiado para encajar en el husillo de la herramienta eléctrica.**

Los discos y bridas de sujeción con orificios de eje que no coinciden con los componentes de montaje de la herramienta eléctrica, se desequilibrarán, vibrarán de forma excesiva y pueden provocar una pérdida de control.

**h) No use discos dañados.** Antes de cada uso, inspeccione los discos en busca de astillas

y fisuras. Si se cae la herramienta eléctrica o el disco, inspecciónelos en busca de daños o monte un disco no dañado. Después de inspeccionar e instalar el disco, usted y cualquier otra persona presente deben situarse lejos del plano del disco giratorio y debe hacer funcionar la herramienta eléctrica a máxima velocidad sin carga durante un minuto. Los discos dañados normalmente se romperán durante este tiempo de prueba.

**i) Lleve equipo de protección individual.**

En función de la aplicación, use una máscara que cubra toda la cara o gafas protectoras. En caso necesario, lleve una máscara antipolvo, protección auditiva, guantes y un delantal capaces de detener pequeños fragmentos abrasivos o de la pieza de trabajo. La protección ocular debe ser capaz de parar los residuos que salen despedidos y que se generan durante las diversas operaciones. La máscara o careta antipolvo debe ser capaz de filtrar las partículas generadas durante el trabajo. Una exposición prolongada a ruidos de alta intensidad puede provocar sordera.

**j) Las personas que se encuentren cerca deben mantenerse a una distancia segura del área de trabajo.**

Cualquier persona que accede al área de trabajo debe llevar e equipo de protección individual. Los fragmentos de la pieza de trabajo o de un disco roto pueden salir despedidos y provocar lesiones más allá del área de operación inmediata.

**k) Coloque el cable de modo que no interfiera con el accesorio giratorio.**

Si pierde el control, el cable se puede cortar o enganchar y puede tirar de su mano o brazo hacia el accesorio giratorio.

**l) Limpie con regularidad los conductos de ventilación de la herramienta eléctrica.**

El ventilador del motor puede atraer polvo dentro de la carcasa y la acumulación excesiva de polvo metálico podría provocar peligros eléctricos.

**m) No haga funcionar la herramienta eléctrica cerca de materiales inflamables.**

No haga funcionar la herramienta eléctrica mientras esté situada sobre una superficie combustible, por ejemplo de madera. Las chispas podrían prender estos materiales.

**n) No use accesorios que requieran refrigerantes líquidos.**

El uso de agua u otros refrigerantes líquidos puede provocar una electrocución o descarga eléctrica.

(3.1) **Mantenga un agarre firme de la herramienta eléctrica y posicione el cuerpo y el brazo de modo que le permitan resistir las fuerzas del contragolpe.**

El operario puede controlar las fuerzas del contragolpe hacia arriba si se toman las debidas precauciones.

**b) No coloque el cuerpo en la trayectoria del disco giratorio.**

Si se produce un contragolpe, propulsará la unidad de corte hacia arriba y hacia el operario.

**c) No conecte una sierra de cadena, una hoja para madera, un disco de diamante segmentado con un hueco periférico superior a 10 mm ni una hoja de sierra dentada.** Dichas hojas provocan contragolpes frecuentes y pérdidas de control.

**d) No "atasque" el disco ni aplique presión excesiva.** Ni intente realizar un corte con una profundidad excesiva. Un estrés excesivo en el disco aumenta la carga y la susceptibilidad del disco a combarse o trabarse en el corte y la posibilidad de contragolpe o rotura del disco.

**e) Cuando el disco empiece a trabarse o cuando se interrumpa un corte por cualquier razón, apague la herramienta eléctrica y mantenga la unidad de corte inmóvil hasta que el disco se pare completamente.** Nunca intente retirar el disco del corte mientras el disco continúe en movimiento o podría producirse un contragolpe. Investigue y tome acciones correctivas para eliminar la causa de atascamiento del disco.

**f) No reinicie la operación de corte en la pieza de trabajo.** Deje que el disco alcance su velocidad máxima y vuelva a introducirlo en la ranura de corte con cuidado. El disco puede atascarse, soltarse o provocar un contragolpe si se reinicia la herramienta eléctrica dentro de la pieza de trabajo.

**g) Sujete cualquier pieza de trabajo de gran tamaño para minimizar el riesgo de que el disco se atasque y se produzca un contragolpe.** Las piezas de trabajo grandes tienden a ceder por su propio peso. La fijación debe colocarse por debajo de la pieza de trabajo, cerca de la trayectoria de corte y del borde de la pieza de trabajo a ambos lados del disco.

### (3.2) Causas del contragolpe y prevención por parte del operario:

Un contragolpe es una reacción inesperada de una hoja de sierra atascada o mal alineada que provoca que la sierra se dispare descontroladamente de la pieza de trabajo hacia el operario:

**1. Si la hoja está atascada o trabada firmemente por la ranura al cerrarse esta, la hoja se bloquea y la reacción del motor impulsa la unidad rápidamente de vuelta hacia el operario;**

**2. Si la hoja se tuerce o se desajusta durante el corte, los dientes del borde posterior de la hoja pueden tocar la superficie de la pieza de trabajo provocando que la hoja se salga de la ranura y se precipite hacia el operario.**

**(3.3) El contragolpe es el resultado de un mal uso de la sierra y/o de procedimientos o condiciones de uso inadecuados, y puede evitarse tomando las debidas precauciones**

**que se indican a continuación.**

**a) Mantenga una sujeción firme con ambas manos en la sierra y posicione los brazos para resistir la fuerza del contragolpe.**

Colóquese a un lado de la hoja; no se posicione en la trayectoria de la hoja. El contragolpe puede provocar que la sierra salga disparada hacia atrás, pero el operario puede controlar la fuerza del contragolpe si toma las precauciones necesarias.

**b) Si las hojas se empiezan a atascar o se interrumpe el corte por cualquier razón, suelte el gatillo y mantenga la sierra firme en el material hasta que la hoja se pare por completo.** Nunca intente retirar la sierra de la pieza o tirar de la sierra hacia atrás mientras la hoja continúe en movimiento o podría producirse un contragolpe. Investigue y tome acciones correctivas para eliminar la causa de atascamiento de la hoja.

**c) Cuando vuelva a encender la sierra en la pieza de trabajo, centre la hoja de la sierra en la ranura y compruebe que los dientes de la hoja no estén atascados en el material.** Si la hoja de la sierra se atasca, podría soltarse o provocar un contragolpe cuando vuelva a encender la sierra.

**d) Sujete los paneles grandes para minimizar el riesgo de que la hoja se atasque y provoque un contragolpe.** Los paneles de gran tamaño tienden a ceder por su propio peso. La fijación debe colocarse por debajo del panel en ambos lados, cerca de la trayectoria de corte y del borde del panel.

**e) Las palancas de bloqueo del ajuste de profundidad de la hoja y del bisel deben estar firmes y seguras antes de realizar un corte.** Si el ajuste de la hoja cambia durante el corte, puede provocar un atascamiento y un contragolpe.

**f) No use hojas desafiladas o dañadas.** Las hojas desafiladas o mal ajustadas producen una ranura estrecha, causando una fricción excesiva, atascamiento de la hoja y contragolpes.

**g) Extreme las precauciones cuando realice un "corte de inmersión" en una pared u otras zonas ciegas.** La hoja saliente puede cortar objetos que provoquen un contragolpe.

**h) Compruebe que ha cerrado correctamente la protección inferior antes de cada uso.**

No utilice la sierra si la protección inferior no se mueve libremente y se cierra de forma instantánea. Nunca fije o sujete la protección inferior en la posición de apertura. Si la sierra se cae accidentalmente, la protección inferior podría doblarse. Suba la protección inferior con el tirador retráctil y asegúrese de que se mueve libremente y no toca la hoja o ninguna otra parte en cualquier ángulo o profundidad de corte.

**i) Compruebe el funcionamiento del muelle de la protección inferior. Si la protección y el muelle no funcionan correctamente, deben ser arreglados antes de usar la máquina. La**

protección puede funcionar lentamente debido a que tenga partes dañadas, restos pegajosos o una acumulación de desechos.

**j) La protección inferior solo puede retraerse manualmente para cortes especiales como “cortes de inmersión” o “cortes compuestos”.**

Suba la protección inferior con el tirador retráctil y, en cuanto la hoja toque el material, suelte la protección inferior. Para cualquier otro corte, la protección inferior debe funcionar automáticamente.

**k) Asegúrese siempre de que la protección inferior cubre la hoja antes de posar la sierra en un banco o en el suelo.** Una hoja en movimiento y desprotegida hará que la sierra vaya hacia atrás, cortando todo lo que encuentre a su paso. Tenga en cuenta el tiempo que necesita la hoja para pararse una vez desconectada.

(3.4) **ADVERTENCIA:** si faltan piezas, no utilice la máquina hasta que estas se reemplacen. No seguir esta indicación puede causar graves lesiones personales.

#### ADVERTENCIAS ADICIONALES

- 1. Mantener las protecciones en posición y en buen estado de funcionamiento.**
- 2. Retirar las llaves de ajuste y las llaves inglesas.** Comprobar de forma habitual que se han retirado las llaves de ajuste y las llaves inglesas de la herramienta antes de encenderla.
- 3. Mantener la zona de trabajo limpia.** Las zonas y bancos desordenados son propicios a accidentes.
- 4. No usar en un entorno peligroso.** No usar las herramientas eléctricas en ubicaciones húmedas o mojadas ni exponerlas a la lluvia. Mantener la zona de trabajo bien iluminada.
- 5. Mantener a los niños alejados.** Todos los visitantes deben mantener una distancia de seguridad respecto a la zona de trabajo.
- 6. Proteger el taller** mediante un candado, un interruptor general o retirando las llaves de encendido para que no puedan acceder los niños.
- 7. No forzar la herramienta.** Trabjará mejor y de forma más segura si funciona al ritmo para el que fue diseñada.
- 8. Usar la herramienta correcta.** No forzar la herramienta ni el accesorio para realizar un trabajo para el que no se han diseñado.
- 9. Usar un alargador adecuado.** Asegurarse de que el alargador está en buenas condiciones. Cuando se usa un alargador, hay que asegurarse de que es lo suficientemente resistente como para llevar la corriente que su producto requiere. Un cable de un calibre demasiado pequeño provocará una caída en la tensión de la línea, lo que se traducirá en una pérdida de potencia y en sobrecalentamiento. La tabla de la página siguiente muestra el calibre correcto que se debe usar según la longitud del cable y el amperaje indicado en la placa. En caso de duda,

usar el siguiente calibre más grande. Cuanto más pequeño es el número del calibre, más resistente es el cable.

**10. Llevar siempre el equipo adecuado,** no llevar ropa holgada, guantes, corbatas, anillos, pulseras ni otras joyas que puedan quedar enganchadas en las piezas móviles. Se recomienda calzado antideslizante. Cubrir la cabeza con una protección para recoger el pelo largo.

**11. Usar siempre gafas de seguridad.** Usar también una mascarilla antipolvo o mascarilla facial si la operación de corte genera polvo. Las gafas normales solo tienen lentes resistentes a impactos, no son gafas de seguridad.

**12. Sujetar la pieza de trabajo.** Usar mordazas o un tornillo de banco para sujetar la pieza de trabajo cuando resulte práctico. Es más seguro que usar la mano y libera ambas manos para manejar la herramienta.

**13. No extralimitarse.** Mantener una postura y equilibrio adecuados en todo momento.

**14. Realizar el mantenimiento de las herramientas con atención.** Mantener las herramientas limpias y afiladas para lograr el mejor rendimiento y la máxima seguridad. Seguir las instrucciones para cambiar y lubricar accesorios.

**15. Desconectar las herramientas** antes de realizar tareas de mantenimiento y cuando se cambian accesorios, como hojas, brocas, cortadores y similares.

**16. Reducir el riesgo de encendido no intencionado.** Asegurarse de que el interruptor está en la posición de apagado antes de enchufar la herramienta.

**17. Usar los accesorios recomendados.** Consultar el manual de instrucciones para conocer qué accesorios son los recomendados. El uso de accesorios inadecuados puede constituir un riesgo de lesiones personales.

**18. No subirse nunca a la herramienta;** podrían provocarse lesiones graves si la herramienta se vuelca o si la herramienta de corte se enciende por accidente.

**19. Comprobar las partes dañadas.** Antes de seguir usando la herramienta, una protección u otra pieza dañada, se debe comprobar esta minuciosamente para determinar si funcionará de forma óptima y si realizará la función prevista: comprobar el alineamiento de las piezas móviles, la unión de las piezas móviles, la rotura de las piezas, el montaje y cualquier otra circunstancia que pueda afectar a su funcionamiento. Una guarda u otra pieza dañada se debe sustituir o reparar de forma adecuada.

**20. Sentido de avance.** Aproximar las piezas de trabajo a la hoja o el cortador solo en sentido contrario a la rotación de la hoja o el cortador.

**21. No dejar nunca la herramienta funcionando sin supervisión.** Apagar la corriente. No soltar la herramienta hasta que se detenga por completo.



**(4.1) PRIMEROS PASOS - DESEMBALAJE**

**Precaución:** este paquete contiene objetos punzantes. Tenga cuidado al desembalarlo. Saque la máquina del embalaje junto con los accesorios suministrados. Revise con atención para comprobar que la máquina está en buenas condiciones y que cuenta con todos los accesorios que se enumeran en este manual. Asegúrese también de que todos los accesorios estén completos.

Si falta alguna de las piezas, la máquina y los accesorios se deben devolver juntos en su embalaje original a su distribuidor.

No tire el embalaje, guárdelo durante todo el período de garantía. Deseche el embalaje de forma respetuosa con el medio ambiente. Si fuese posible, recíclalo.

No deje que los niños jueguen con las bolsas de plástico vacías debido al riesgo de asfixia.

**N.º DE SERIE / CÓDIGO DE LOTE**

El número de serie se puede encontrar en la carcasa del motor de la máquina. Para las instrucciones acerca de cómo identificar el código de lote, póngase en contacto con el teléfono de asistencia de Evolution Power Tools o visite:  
www.evolutionpowertools.com

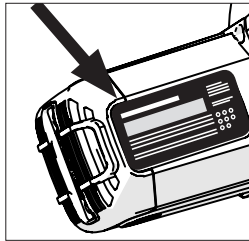

**(4.2) ELEMENTOS SUMINISTRADOS**

Descripción	Cantidad
Sierra R355CPS	1
Manual de instrucciones	1
Hoja TCT multimaterial de 14" (355 mm)	1
Llave hexagonal de 8 mm (para recambio de hojas)	1
Bloque en V	1

**(4.4) HOJAS DE REPUESTO**

Description	Part No
14" (355mm) Multi-Material Cutting TCT Blade	(UK/EU) RAGEBLADE-355MULTI (USA) RAGE355BLADE
14" (355mm) Diamond Blade	(UK/EU) RAGEBLADE-355DIAMOND (USA) 14BLADEDM
14" (355mm) Mild Steel Cutting Blade	(UK/EU) 66TBLADE (USA) 14BLADEST
14" (355mm) Stainless Steel Cutting Blade	(UK/EU) 90TBLADE (USA) 14BLADESS
14" (355mm) Thin Steel Cutting Blade	(UK/EU) EVO-BLADE355TS (USA) 14BLADETS
14" (355mm) Aluminium/Aluminum Cutting Blade	(UK/EU) 80TBLADE14 (USA) 14BLADEAL
14" (355mm) Wood Cutting Blade	(USA) 14BLADEWD
15" (380mm) Mild Steel Cutting Blade	(USA) 15BLADEST

**NOTA:** esta máquina se suministra con 2 accesorios. La llave hexagonal de 8 mm se debe guardar en el compartimento de almacenamiento de herramientas designado, en la parte delantera de la base, cuando no se esté usando. El adaptador de bloque en V se debe usar siempre que sea posible y se debe mantener a buen resguardo y lejos de la máquina cuando no se esté usando.

**DESCRIPCIÓN GENERAL DE LA MÁQUINA**

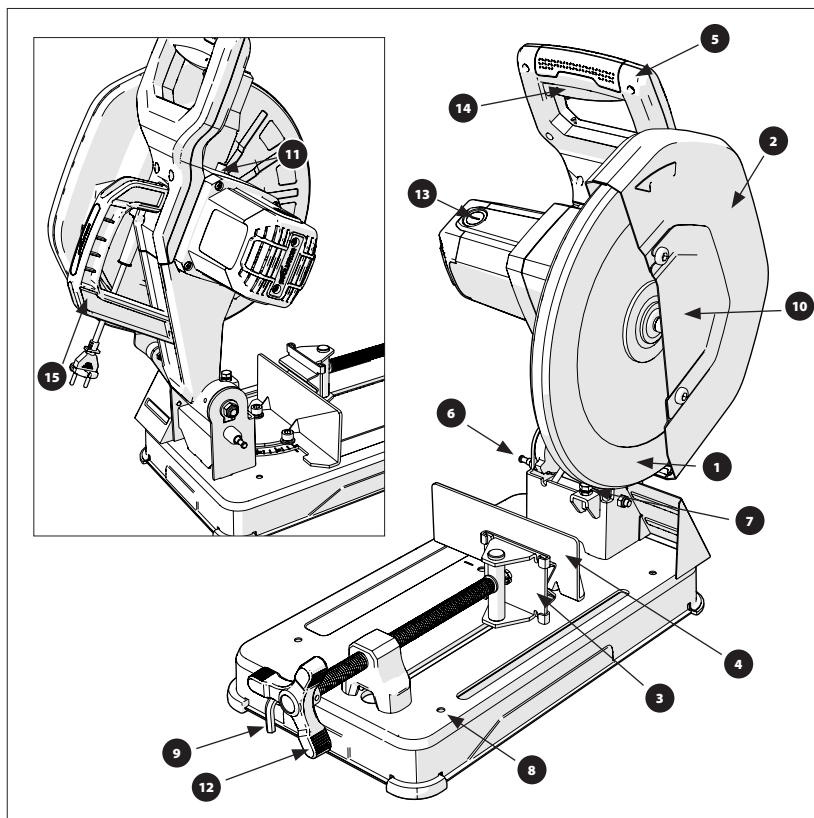

- |  |  |
|--|--|
| 1. PROTECCIÓN INFERIOR DE LA HOJA              | 10. PROTECCIÓN DEL EJE DE LA HOJA              |
| 2. PROTECCIÓN SUPERIOR DE LA HOJA              | 11. BOTÓN DEL SEGURO DEL EJE                   |
| 3. MORDAZA FRONTAL GIRATORIA                   | 12. MANGO DEL TORNILLO DE BANCO                |
| 4. MORDAZA TRASERA REPOSICIONABLE              | 13. TAPA DE ACCESO A LAS ESCOBILLAS DE CARBONO |
| 5. MANGO DE CORTE                              | 14. GATILLO INTERRUPTOR ON/OFF                 |
| 6. PASADOR DE SUJECIÓN DE LA CABEZA DE CORTE   | 15. ASA DE TRANSPORTE                          |
| 7. TORNILLO DE AJUSTE DE TOPE DEL RECORRIDO    |  |
| 8. 4 ORIFICIOS DE MONTAJE DEL BANCO DE TRABAJO |  |
| 9. LLAVE HEXAGONAL DE CAMBIO DE HOJA           |  |

**(5.5) MONTAJE y PREPARACIÓN****MONTAJE PERMANENTE DE UNA SIERRA TRONZADORA**

**ADVERTENCIA:** Realice los siguientes procedimientos tan solo cuando la máquina esté desconectada de la alimentación eléctrica.

La base de esta sierra tronzoadora tiene cuatro orificios de montaje (en las esquinas) a través de los cuales se pueden colocar pernos (no suministrados) para asegurar la máquina.

Ubique la máquina teniendo en cuenta las siguientes directrices:

- Para evitar lesiones por los restos que salgan volando, coloque la sierra de modo que las demás personas presentes no estén demasiado cerca (ni detrás) de ella.
- Coloque la sierra sobre una superficie firme y nivelada en la que haya suficiente espacio para manejar y apoyar la pieza de trabajo de forma adecuada.
- Asegúrese de que el banco de trabajo u otra estructura de soporte esté firme y estable y de que no se "balancee".
- Asegúrese de que no se pueda enredar el cable de alimentación con ninguna parte de la máquina durante las operaciones de corte.
- Asegúrese de que el cable de alimentación está tendido de forma que no presente peligro de tropiezo (ni de otro tipo) al operario u a otras personas presentes.

**TRANSPORTE DE LA SIERRA**

Estas máquinas solo se pueden transportar con la cabeza de corte en la posición de bloqueo inferior (**Fig. 1**) y el pasador de bloqueo debe estar completamente encajado en su cavidad.

**DESBLOQUEO DE LA CABEZA DE CORTE**

**NOTA:** recomendamos que el operario mantenga sujeto el mango de corte durante este proceso para asegurar una transición controlada de la cabeza de corte a la posición superior.

- Presione cuidadosamente hacia abajo la cabeza de corte. Saque el pasador de bloqueo. (**Fig. 2**) Permita que la cabeza de corte suba a su posición superior (**Fig. 3**).

**DESMONTAJE O INSTALACIÓN DE UNA HOJA**

**ADVERTENCIA:** Use únicamente hojas Evolution originales que hayan sido diseñadas para esta máquina, **véase la página 10** se recomienda que el operario lleve guantes protectores cuando manipule la hoja durante la instalación o cuando cambie la hoja de la máquina.

**DESMONTAR UNA HOJA:**

- Asegúrese de que la cabeza de corte está en posición superior.
- Mediante la llave hexagonal suministrada, afloje el perno de la cubierta del eje delantero y gire la cubierta del eje para apartarla. (**Fig. 4**).
- Presione el botón del seguro del eje (etiquetado) (**Fig. 5**) y use la llave hexagonal suministrada para retirar el perno de la hoja. La hoja puede girar ligeramente hasta que el bloqueo del eje se engrane.
- Retire el perno del eje, la arandela y el borde exterior de la hoja. (**Fig. 6**).
- Abra la protección de la hoja y retire con cuidado la hoja vieja. Deje el borde interior de la hoja en posición.

**INSTALAR UNA HOJA:**

- Instale la nueva hoja, asegurándose de que la flecha de dirección de la hoja coincide con la dirección de la flecha en la protección superior de la hoja.
- Deje que se cierre la protección de la hoja y vuelva a instalar el borde exterior de la hoja y la arandela.
- Instale de nuevo parcialmente el perno del eje, presione el botón del seguro del eje y apriételo completamente con la llave hexagonal suministrada.

Después de sustituir una hoja, haga funcionar siempre la máquina sin carga para asegurarse de que la hoja está fijada correctamente.

**AJUSTAR EL ÁNGULO DE CORTE****PARA AJUSTAR EL ÁNGULO DE LA MORDAZA TRASERA:**

- Afloje el perno de fijación de la valla (**Fig. 7**).
- Gire la valla al ángulo deseado y apriete de nuevo el perno.

#### PARA RETIRAR LA MORDAZA TRASERA:

Retire completamente los pernos de fijación y las arandelas de la valla. (Fig. 8)

- Retire completamente los dos pernos de fijación de la valla, la arandela y el separador (Fig. 9) que aseguran la mordaza trasera a la base de la máquina.
- Coloque la mordaza en su nueva posición de servicio.
- Vuelva a instalar los pernos de fijación de la valla, las arandelas y el separador.

#### RECOGIDA DE VIRUTAS

Un escudo de acero con forma especial (Fig. 10) evita que los residuos de corte se expulsen con fuerza desde la máquina.

Las virutas acumuladas detrás de la máquina tendrán que retirarse con regularidad.

**ADVERTENCIA:** algunas virutas pueden ser afiladas o presentar un peligro de otro tipo para el operario. Puede ser necesario que el operario lleve EPI adecuado.

Deseche las virutas retiradas de forma respetuosa con el medio ambiente.

**ADVERTENCIA:** retire las virutas de la máquina tan solo cuando la máquina esté desconectada de la alimentación eléctrica.

#### CONSEJO DE USO (COMPROBACIONES ANTES DEL USO)

**NOTA:** Como cada entorno de uso es único y diverso, Evolution Power Tools ofrece los siguientes consejos generales acerca de los procedimientos y prácticas seguros para su consideración por parte del operario. Estos consejos no pueden ser exhaustivos, ya que Evolution no ejerce ninguna influencia sobre el tipo de talleres o entornos de trabajo en los que se pueden usar las máquinas. Recomendamos al operario que pida consejo a una autoridad competente o al supervisor del taller si no está seguro de algún aspecto del uso de estas máquinas.

Es importante que se lleven a cabo comprobaciones de seguridad rutinarias (con cada uso) antes de que el operario use la máquina.

**ADVERTENCIA:** estas comprobaciones de seguridad previas al uso se deben realizar con la máquina desconectada de la alimentación eléctrica.

- Compruebe que todas las protecciones de seguridad funcionan correctamente y que todos los mangos de ajuste y tornillos están fijados de manera segura.
- Compruebe que la hoja está encajada e instalada correctamente. Compruebe también que se trata de la hoja apropiada para el material que va a cortar.
- Compruebe la seguridad de la pieza de trabajo en la máquina.
- Compruebe la integridad del cable de alimentación y su posición y tendido.

#### EPI

El operario debe llevar todo el EPI (**Equipo de Protección Individual**) pertinente necesario para la tarea que vaya a realizar. Este puede incluir gafas de protección, mascarillas para el polvo, calzado de seguridad, etc.

#### PREPARACIÓN PARA REALIZAR UN CORTE

**ADVERTENCIA:** No se extralimite. Mantenga una posición firme y equilibrada. Sitúese en un lado de modo que la cara y el cuerpo queden fuera de la trayectoria de un posible contragolpe.

**ADVERTENCIA:** Cortar a mano alzada es una de las mayores causas de accidentes y **no debe intentarlo**.

- Abra el tornillo de banco y coloque la pieza de trabajo como se requiera. Gire el mango del tornillo de banco hasta que la pieza de trabajo esté fijada de forma segura. Compruebe que la pieza de trabajo no se pueda mover antes de realizar el corte.
- La base de la máquina se debe limpiar de virutas, serrín, etc. antes de fijar la pieza de trabajo en posición.
- Asegúrese de que la pieza de trabajo está asegurada firmemente al tornillo de banco.
- Asegúrese de que el material que va a cortarse tiene espacio suficiente a los lados de la hoja para moverse una vez finalizado el corte.
- Asegúrese de que la pieza que va a cortar no pueda llegar a "trabarse" en ninguna otra parte de la máquina.
- No utilice estas sierras para cortar piezas pequeñas.

Si la pieza de trabajo que está cortando podría hacer que las manos o los dedos estén a 150 mm o menos de la hoja de la sierra, la pieza es demasiado pequeña.

Los ángulos se deben fijar en posición invertida. El bloque en V suministrado (**Fig. 11**) se puede unir a una mordaza para proporcionar un mayor contacto de sujeción de piezas de trabajo redondas (en particular las tubulares), angulares y algunas cuadradas o rectangulares.

#### EL GATILLO INTERRUPTOR ON/OFF

Estos modelos están equipados con un gatillo interruptor de seguridad sin cerrojo para el encendido.

#### PARA ENCENDER EL MOTOR:

- Empuje el bloqueo de seguridad en el lado izquierdo del gatillo interruptor hacia la izquierda (**Fig. 12**).
- Presione el gatillo interruptor principal.

**ADVERTENCIA:** Nunca encienda la sierra con el borde cortante de la hoja de la sierra en contacto con la superficie de la pieza de trabajo.

#### REALIZACIÓN DE UN CORTE

- Con la cabeza de corte en posición superior, encienda el motor y deje que llegue a la máxima velocidad.
- Baje suavemente la cabeza de corte hacia el material, aplicando una ligera presión al principio para evitar que la hoja se enganche. No fuerce la máquina. Deje a la hoja de la sierra hacer su trabajo.
- No mejorará la realización de un corte aplicando fuerza excesiva en la máquina. Al hacerlo, puede reducir el tiempo de vida del motor y la hoja.
- Reduzca la presión conforme la hoja comience a salir del material.

Al completar un corte, suelte el gatillo interruptor ON/OFF para apagar el motor.

- Permita que la cabeza de corte vuelva a su posición superior.
- Solamente retire las manos o la pieza de la máquina una vez que el motor haya parado por completo y la hoja parada haya sido cubierta por la protección inferior de la hoja.

**ADVERTENCIA:** Estas máquinas nunca se deben usar para cortar amianto ni ningún material que contenga, o se sospeche que contenga, amianto. Consulte/informe a las autoridades pertinentes y busque orientación adicional si se sospecha que hay contaminación de amianto.

#### MANTENIMIENTO Y AJUSTES

**NOTA:** cualquier actividad de mantenimiento se debe llevar a cabo con la máquina apagada y desconectada de la red de suministro de energía eléctrica.

- Compruebe con regularidad que todas las características de seguridad y las protecciones están funcionando correctamente.
- Todos los cojinetes del motor de esta máquina están lubricados de forma permanente. No es necesario volver a lubricarlos.
- Utilice un paño limpio y ligeramente húmedo para limpiar las partes de plástico de la máquina. No utilice disolventes ni productos similares que podrían dañarlos.
- Los conductos de ventilación de la máquina se deben limpiar usando únicamente aire comprimido seco.

#### COMPROBACIÓN/RECAMBIO DE LAS ESCOBILLAS DE CARBÓN

El exceso de chispas puede indicar que el motor está sucio o que las escobillas de carbono están desgastadas.

desconecte la máquina de la fuente de alimentación antes de comprobar o sustituir las escobillas de carbono.

Cambie ambas escobillas de carbón si alguna de ellas tiene menos de 6 mm de carbón restante, o si el muelle o cable está dañado o quemado.

#### PARA RETIRAR LAS ESCOBILLAS:

- Desenrosque los tapones de plástico situados en la parte trasera del motor (**Fig. 13**). Tenga cuidado, ya que los tapones están colocados a presión.
- Retire las escobillas con sus muelles.
- Si es necesario cambiarlas, coloque escobillas nuevas y sustituya los tapones.

Las escobillas usadas que aún pueden utilizarse se pueden volver a colocar, pero solo si vuelven a colocarse en la misma posición y de la misma manera que cuando se retiraron de la máquina.

- Haga funcionar las nuevas escobillas sin carga durante aproximadamente 5 minutos. Esto ayudará al proceso de fijación.

### **AJUSTE DEL RECORRIDO DE LA CABEZA DE CORTE**

Para evitar que la hoja entre en contacto con cualquier parte de la base metálica de la máquina, se puede ajustar el recorrido de la cabeza de corte en dirección descendente.

Baje la cabeza de corte y compruebe si hay algún contacto con la base de la máquina.

Si tiene que ajustar el recorrido hacia abajo de la cabeza de corte:

- Suelte la contratuerca en el tornillo de tope del recorrido hacia abajo. **(Fig. 14a)**
- Gire el tornillo de ajuste **(Fig 14b)** hacia afuera (en dirección contraria a las agujas del reloj) para disminuir el recorrido de la cabeza de corte hacia abajo.
- Gire el tornillo de ajuste hacia dentro (en la dirección de las agujas del reloj) para aumentar el recorrido de la cabeza de corte.
- Apriete la contratuerca del tornillo de ajuste cuando obtenga el recorrido descendente deseado del cabezal de corte.

### **PROTECCIÓN MEDIOAMBIENTAL**

Los productos eléctricos no se deben tirar con la basura doméstica. Recicle en los sitios destinados para este fin.

Consulte con la autoridad local o el minorista para obtener información sobre el reciclaje.



## DECLARACIÓN DE CONFORMIDAD DE LA CE



### El fabricante del producto al que se refiere esta declaración es el siguiente:

**UK:** Evolution Power Tools Ltd. Venture One, Longacre Close, Holbrook Industrial Estate, Sheffield, S20 3FR.

**FR:** Evolution Power Tools SAS. 61 Avenue Lafontaine, 33560, Carbon-Blanc, Bordeaux, France.

El fabricante declara que la máquina, tal como se detalla en la presente declaración, cumple todas las disposiciones pertinentes de la Directiva de Máquinas y otras directivas apropiadas, como se detalla a continuación.

El fabricante declara además, que la máquina, según se indica detalladamente en la presente declaración, en los casos en los que sea aplicable, cumple con las disposiciones pertinentes sobre los requisitos esenciales de seguridad y salud.

### Las Directivas incluidas en esta declaración son las que se detallan a continuación:

<b>2006/42/CE.</b>	Directiva de máquinas.
<b>2014/30/UE.</b>	Directiva de Compatibilidad Electromagnética.
<b>2011/65/EU &amp; 2015/863/EU</b>	Directiva de Restricciones a la Utilización de ciertas Sustancias Peligrosas en Aparatos Eléctricos y Electrónicos (RoHS).
<b>2002/96/CE</b>	Directiva de Residuos de Aparatos Eléctricos y Electrónicos (WEEE).
<b>como Modificada por 2003/108/CE.</b>	

### Y está en conformidad con los requisitos aplicables de los siguientes documentos:

**EN 62841-1: 2015 • EN 62841-3-10:2015/A11:2017 • EN ISO 12100: 2010 • EN 55014-1: 2017  
EN 55014-2: 2015 • EN 61000-3-11: 2000 • EN 50581:2012**

### Detalles del producto

Descripción:	SIERRA TRONZADORA MULTIMATERIAL R355CPS DE 355 mm (14")
N.º de modelo Evolution:	R355CPS: Reino Unido 230 V: 083-0001, Reino Unido 110 V: 083-0002, UE 230 V: 083-0003
Marca comercial:	EVOLUTION
Voltaje:	110 V, 220 - 240 V ~ 50 Hz
Entrada:	110 V - 1800 W, 220-240 V - 2200 W

Se ha elaborado la documentación técnica necesaria para demostrar que el producto cumple con los requisitos de la directiva y está disponible para su inspección por las autoridades pertinentes, que verifica que nuestro archivo técnico contiene los documentos enumerados anteriormente y que estas son las regulaciones normales para el producto, como se ha detallado con anterioridad.

### Nombre y dirección del titular de la documentación técnica.

Firmado:  Impresión: Barry Bloomer - Director de adquisiciones y cadena de suministro  
Fecha: 14/06/2019

**UK:** Evolution Power Tools Ltd. Venture One, Longacre Close, Holbrook Industrial Estate, Sheffield, S20 3FR.

**FR:** Evolution Power Tools SAS. 61 Avenue Lafontaine, 33560, Carbon-Blanc, Bordeaux, France.

## SOMMAIRE

<b>Introduction</b>	
Garantie	32
Diagrammes d'utilisation de la scie	33
Caractéristiques	34
Étiquettes et symboles	35
Usage prévu de cet outil électrique	36
Usage proscrit de cet outil électrique	36
<b>Mesures de sécurité</b>	
Sécurité électrique	36
Utilisation en plein air	36
Consignes générales de sécurité pour les outils électriques	36
Conseils de santé	37
Consignes de sécurité supplémentaires	40
Consignes supplémentaires (ÉTATS-UNIS ET CANADA)	40
<b>Prise en main</b>	
Déballage	41
Éléments fournis	42
Lames de rechange	42
Présentation de la machine	43
<b>Montage et préparation</b>	
Montage permanent de la scie à tronçonner	44
Montage temporaire de la scie à tronçonner	44
Transport de la scie	44
Installation/retrait des lames	44
Réglages de l'angle de coupe	44
Réglage de l'étau	44
Récupération des copeaux	45
<b>Conseils d'utilisation</b>	
ÉPI (équipement de protection individuelle)	45
Préparation pour une découpe	45
Interrupteur à gâchette Marche/Arrêt	45
Faire une coupe	46

<b>Entretien et réglages</b>	
Vérification et remplacement des balais en carbone	46
Retrait des balais en carbone	46
Réglage de la course de la tête de coupe	46
Protection de l'environnement	46
Déclaration de conformité	47

### (1.2) INTRODUCTION

#### IMPORTANT

Veillez lire attentivement ces consignes de fonctionnement et de sécurité dans leur intégralité.

Pour votre propre sécurité, si vous avez des doutes concernant un aspect de l'utilisation de cet appareil, veuillez contacter l'assistance technique appropriée dont le numéro se trouve sur le site Internet d'Evolution Power Tools. Nous assurons différentes lignes d'assistance téléphoniques au sein de notre organisation à l'échelle mondiale, mais de l'aide technique est également disponible auprès de votre fournisseur.

### (1.3) CONTACT

Web : [www.evolutionpowertools.com](http://www.evolutionpowertools.com)  
 RU: [enquiries@evolutionpowertools.com](mailto:enquiries@evolutionpowertools.com)  
 USA : [evolutioninfo@evolutionpowertools.com](mailto:evolutioninfo@evolutionpowertools.com)

### (1.4) GARANTIE

Félicitations pour votre achat d'un appareil d'Evolution Power Tools. Veuillez réaliser l'enregistrement de votre produit « en ligne » comme expliqué dans le dépliant d'enregistrement fourni avec cette machine. Cela vous permettra de valider la période de garantie de la machine via le site Internet d'Evolution en saisissant vos coordonnées, et de garantir ainsi un service rapide, si nécessaire.

Nous vous remercions sincèrement d'avoir choisi un produit Evolution Power Tools.



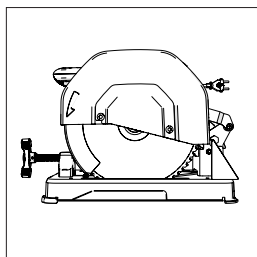

Fig. 1

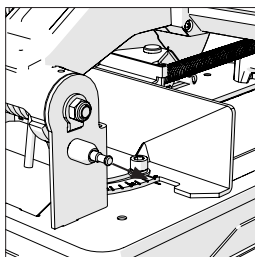

Fig. 2

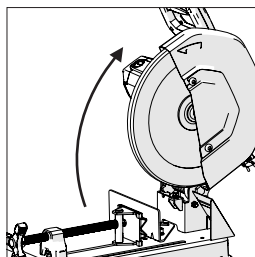

Fig. 3

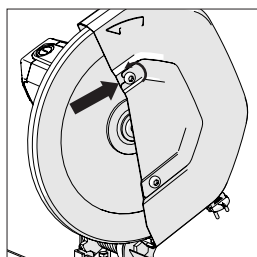

Fig. 4

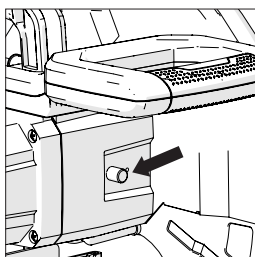

Fig. 5

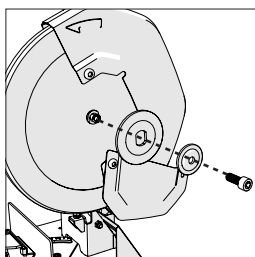

Fig. 6

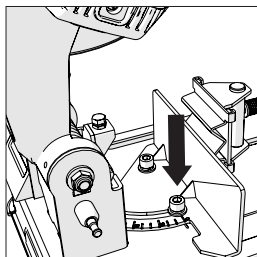

Fig. 7

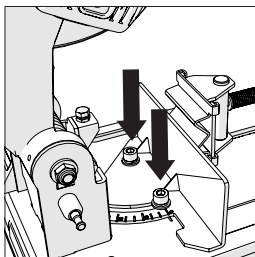

Fig. 8

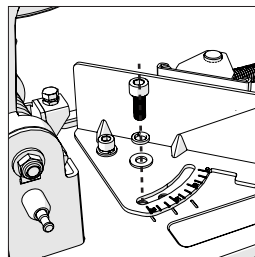

Fig. 9

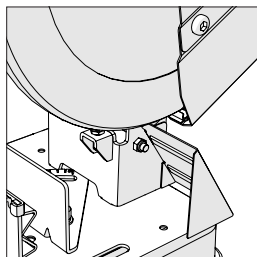

Fig. 10

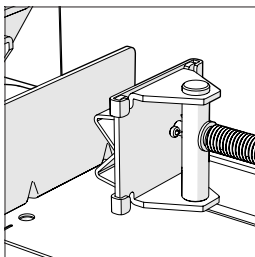

Fig. 11

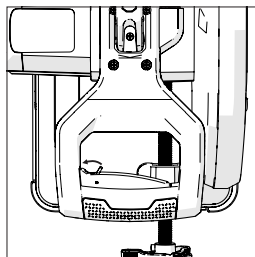

Fig. 12

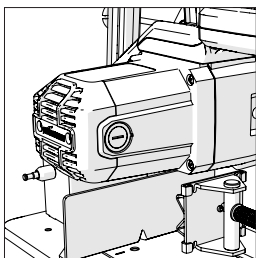

Fig. 13

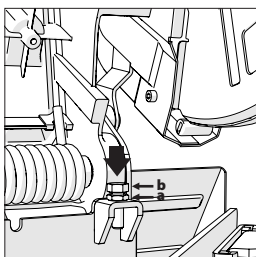

Fig. 14

CARACTÉRISTIQUES		R355CPS	
MACHINE	MÉTRIQUE	IMPÉRIAL	
Moteur (RU/UE) 220 V-240 V ~ 50 Hz	2 200 W		
Moteur (RU) 110 V ~ 50 Hz	1 800 W		
Moteur (USA) 120 V ~ 60 Hz	15 A		
Moteur (AUS) 240 V ~ 50 Hz	2 200 W		
Vitesse (à vide) @ 110 V	1 550 min <sup>-1</sup>	1 550 tpm	
Vitesse (à vide) @ 120 V	1 450 min <sup>-1</sup>	1 450 tpm	
Vitesse (à vide) @ 220-240 V	1 550 min <sup>-1</sup>	1 550 tpm	
Poids (avec la lame)	21,5 kg	47 lbs	
Cordon d'alimentation	2 m	6 pieds	
CAPACITÉ DE COUPE			
Plaque en acier doux (épaisseur max.)	6 mm	1/4"	
Plaque en acier inoxydable (épaisseur max.)	N/A	N/A	
Tube carré à 90°	120 x 120 mm	4-3/4 pouces x 4-3/4 pouces	
Tube carré à 45°	89 x 89 mm	3-1/2 pouces x 3-1/2 pouces	
Tube rectangulaire à 90°	95 x 180 mm	3-3/4" x 7-1/8"	
Tube rectangulaire à 45°	78 x 110 mm	3-1/8" x 4-3/8"	
Tube rond à 90°	Ø 130 mm	Ø 5-1/8"	
Tube rond à 45°	Ø 105 mm	Ø 4-1/8"	
Longueur minimale de la pièce découpée	8 mm	5/16"	
LAME			
Diamètre	355 mm	14"	
Alésage	25,4 mm	1"	
Trait de coupe	2,2 mm	Ø 0-3/32"	
Lame multi-matériaux Nombre de dents	36		
Lame acier doux Nombre de dents	N/A		
NIVEAUX D'ÉMISSION SONORE			
Niveau de pression acoustique L <sub>PA</sub>	110 V : 100,5 dB (A), K=3 dB (A) / 220-240 V : 97,3 dB (A), K=3 dB (A)		
Niveau d'intensité acoustique L <sub>WA</sub>	110 V : 111,5 dB (A), K=3 dB (A) / 220-240 V : 108,3 dB (A), K=3 dB (A)		
MODÈLES			
Royaume-Uni	(230 V) 083-0001, (110 V) 083-0002		
États-Unis	(120 V) 083-0004		
Europe	(230 V) 083-0003		
Australie	(230 V) 083-0006		

**AVERTISSEMENT :** L'alimentation électrique lors de la mise en marche du produit risque d'entraîner des chutes de tension qui peuvent avoir une incidence sur les autres équipements (variation de l'éclairage, par exemple). Pour des raisons techniques, ces perturbations ne devraient pas se produire si l'impédance secteur est de  $Z_{max} < 0,264 \Omega$ . Pour plus d'informations, contactez votre fournisseur d'électricité local.

### FICHE AVEC DÉTROMPEUR

#### AVERTISSEMENT (ÉTATS-UNIS UNIQUEMENT)

: Afin de réduire les risques de choc électrique, cet appareil est équipé d'une fiche avec détrompeur (une broche est plus large que l'autre). Cette fiche peut uniquement être branchée dans une prise femelle avec détrompeur. Si la fiche ne s'insère pas entièrement, inversez-la. Si elle ne se branche toujours pas, faites installer une prise femelle appropriée par un électricien qualifié. Ne changez pas la fiche.

#### (1.6) VIBRATIONS

**Remarque :** La mesure des vibrations a été effectuée dans des conditions standard conformément à :  
EN 62841-1 : 2015 & EN 62841-3-10:2015.

- La ou les valeur(s) de vibrations totales déclarée(s) et la ou les valeur(s) des émissions sonores déclarée(s) ont été mesurées conformément à une méthode d'essai standard et peuvent être utilisées pour comparer un outil avec un autre ;
- La ou les valeur(s) de vibrations totales déclarée(s) et la ou les valeur(s) des émissions sonores déclarée(s) peuvent également être utilisées lors d'une évaluation préliminaire d'exposition.

#### AVERTISSEMENT :

- les émissions sonores et vibratoires durant l'utilisation effective de l'outil électrique peuvent être différentes des valeurs déclarées en fonction de la manière dont l'outil est utilisé et du type de pièce ; et
- il est nécessaire d'identifier les mesures de sécurité à adopter pour protéger l'opérateur en fonction d'une estimation de l'exposition dans les conditions effectives d'utilisation (en tenant compte de toutes les étapes du cycle d'opération, par exemple lorsque l'outil est mis à l'arrêt et lorsqu'il tourne au ralenti, en plus du déclenchement).

(1.7) **AVERTISSEMENT :** Lors de l'utilisation de cette machine, l'opérateur peut être exposé à de hauts niveaux de vibrations transmises à sa main et à son bras. L'opérateur est susceptible de développer le syndrome de Raynaud. Ce syndrome peut diminuer la sensibilité de la main à la température et provoquer un engourdissement général. Les personnes utilisant cette machine de manière régulière ou prolongée doivent surveiller attentivement l'état de leurs mains et de leurs doigts. Si l'un des symptômes devient apparent, consultez immédiatement un médecin.



- La mesure et l'évaluation de l'exposition humaine aux vibrations transmises aux mains sur le lieu de travail sont données dans : BS EN ISO 5349-1:2001 et BS EN ISO 5349-2:2002.
- Plusieurs facteurs peuvent influencer le niveau de vibration effectif lors de l'utilisation, comme l'état et l'orientation des surfaces de travail et le type et l'état de la machine utilisée. Avant chaque utilisation, vous devez évaluer ces facteurs et, si possible, adopter des pratiques professionnelles appropriées.

#### (1.8) ÉTIQUETTES ET SYMBOLES DE SÉCURITÉ

**AVERTISSEMENT :** N'utilisez pas cette machine si les étiquettes d'avertissement et/ou d'instructions sont manquantes ou endommagées. Contactez Evolution Power Tools pour le remplacement des étiquettes.

**Remarque :** Tous les symboles suivants ou certains d'entre eux peuvent apparaître dans le manuel ou sur le produit.

(1.9)

Symbol	Description
V	Volts
A	Ampères
Hz	Hertz
Min <sup>-1</sup> / RPM	Vitesse
~	Courant alternatif
n <sub>0</sub>	Vitesse à vide
	Portez des lunettes de sécurité
	Portez des protections auditives
	Portez un dispositif de protection contre la poussière
	Lisez les instructions
	Portez des gants de protection
	Protection à double isolation
	Certification CE
	Certification Intertek ETL
	Déchets électriques et équipement électronique
	Avertissement
	(RCM) Regulatory Compliance Mark (marque de conformité légale) pour les équipements électriques et électroniques. Norme australienne/néo-zélandaise

### (1.10) USAGE PRÉVU DE CET

#### OUTIL ÉLECTRIQUE

**AVERTISSEMENT :** Ce produit a été conçu pour fonctionner avec des lames Evolution spécifiques. Utilisez uniquement des accessoires conçus pour l'utilisation avec cette machine et/ou ceux spécifiquement recommandés par Evolution Power Tools Ltd. Lorsqu'elle est équipée d'une lame appropriée, cette machine peut être utilisée pour découper :

**De l'acier doux**

**De l'acier fin**

**Acier inoxydable**

**De l'aluminium**

**Bois**

**De l'acier inoxydable**

**Remarque :** couper de l'acier galvanisé peut réduire la durée de vie de la lame.

### (1.15) UTILISATION EN EXTÉRIEUR

**AVERTISSEMENT :** Si vous utilisez cet outil en extérieur, ne l'exposez pas à la pluie et ne l'utilisez pas dans des lieux humides pour assurer votre protection. Ne placez pas l'outil sur des surfaces humides. Si possible, utilisez un établi sec et propre. Pour une protection supplémentaire, utilisez un dispositif de courant différentiel résiduel (DCR) qui interrompra l'alimentation si le courant de fuite vers la terre excède 30 mA pour 30 ms. Vérifiez toujours le bon fonctionnement du dispositif différentiel résiduel (DCR) avant d'utiliser la machine.

Si vous devez utiliser une rallonge, celle-ci doit convenir à l'utilisation en extérieur et cette mention doit figurer sur l'étiquette.

Les instructions du fabricant doivent être respectées lors de l'utilisation d'une rallonge.

### (2.1) CONSIGNES GÉNÉRALES DE SÉCURITÉ POUR LES OUTILS ÉLECTRIQUES

(Ces consignes générales de sécurité pour les outils électriques sont telles que spécifiées dans la norme EN 62841-1: 2015 et EN 62841-3-10:2015.

**⚠ AVERTISSEMENT :** Lisez tous les avertissements de sécurité et les instructions. Le non-respect des avertissements et des instructions peut causer des électrocutions, des incendies et/ou des blessures graves.

Conservez tous les avertissements de sécurité et toutes les instructions pour future référence. Dans les avertissements, l terme « outil électrique » fait référence aux outils électriques fonctionnant sur secteur (avec fil) ou sur batterie (sans fil).

### (2.2) 1) Avertissements généraux de sécurité concernant les outils électriques [sécurité de l'espace de travail]

**a) L'espace de travail doit être propre et suffisamment éclairé.**

Les espaces sombres et encombrés sont propices aux accidents.

**b) Ne mettez pas en marche votre outil électrique dans un environnement explosif, ou en présence de liquide inflammable, de gaz ou de poussière.** Les outils électriques produisent des étincelles qui peuvent faire enflammer la poussière ou les vapeurs.

**c) Tenez les enfants et les autres personnes présentes éloignés lorsque vous utilisez un outil électrique.** Les distractions peuvent causer une perte de contrôle.

### (2.3) 2) Avertissements généraux de sécurité concernant les outils électriques [sécurité électrique]

**a) Les fiches des outils électriques doivent correspondre à la prise secteur utilisée.** Ne modifiez jamais la fiche, de quelque façon que ce soit. N'utilisez jamais d'adaptateurs de fiche avec des outils reliés à la terre. Les fiches et prises non modifiées réduisent le risque d'électrocution.

**b) Évitez tout contact du corps avec des surfaces reliées à la terre, telles que des tuyaux, radiateurs, cuisinières et réfrigérateurs.** Le risque d'électrocution est accru si votre corps est relié à la terre.

**c) N'exposez pas les outils électriques ni à la pluie ni à l'humidité.** La pénétration d'eau dans ces outils accroît le risque d'électrocution.

**d) Ne malmenez pas le cordon d'alimentation. N'utilisez jamais le cordon d'alimentation pour transporter l'outil et ne débranchez jamais l'appareil en tirant sur le cordon.** Tenez le cordon à l'écart de la chaleur, de l'huile, d'objets tranchants et des pièces en mouvement. Un cordon endommagé ou emmêlé accroît le risque d'électrocution.

**e) Pour les travaux à l'extérieur, utilisez un cordon spécialement conçu à cet effet.** L'utilisation d'un cordon conçu pour l'usage extérieur réduit le risque d'électrocution.

**f) Si le fonctionnement de l'outil électrique dans des endroits humides est inévitable, utilisez une prise protégée par un dispositif de courant différentiel résiduel (DCR).** L'utilisation d'un dispositif de courant différentiel résiduel (DCR) réduit le risque d'électrocution.

### (2.4) 3) Avertissements généraux de sécurité concernant les outils électriques [sécurité électrique].

**a) Restez attentif, prêtez attention au travail que vous êtes en train d'effectuer et faites preuve de bon sens lors de l'utilisation de tout outil électrique.** N'utilisez pas d'outil électrique si vous êtes fatigué ou sous l'influence

de l'alcool, de drogues ou de médicaments. Un moment d'inattention pendant l'utilisation d'un outil électrique peut entraîner des blessures graves.

**b) Utilisez un équipement de protection individuelle.** Portez toujours un dispositif de protection oculaire. L'équipement de sécurité, tel qu'un masque filtrant, des chaussures de sécurité, un casque ou une protection auditive, utilisé dans des conditions appropriées réduira le risque de blessures.

**c) Veillez à éviter les démarrages imprévisibles.** Assurez-vous que l'interrupteur est en position d'arrêt avant de brancher l'outil sur une prise secteur et/ou un bloc-piles, de ramasser ou de transporter l'outil. Portez un outil avec le doigt sur son interrupteur ou branchez un outil dont l'interrupteur est en position de marche peut causer un accident.

**d) Retirez les clés de réglage ou les clés à écrou avant de mettre l'outil en marche.** Un outil ou une clé laissé sur une pièce rotative d'un outil électrique pourrait causer de graves dommages corporels.

**e) Ne travaillez pas à bout de bras. Gardez toujours un bon appui et un bon équilibre.** Ceci permettra de mieux contrôler l'outil en cas de situation imprévue.

**f) Portez une tenue appropriée.** Ne portez ni vêtements amples, ni bijoux. Gardez vos cheveux, vêtements et gants à l'écart des pièces en mouvement. Les vêtements amples, les bijoux et les cheveux longs peuvent se prendre dans les pièces en mouvement.

**g) Si les appareils sont équipés de dispositifs d'extraction et de collecte des poussières, assurez-vous qu'ils sont branchés et utilisés correctement.** L'usage de ces dispositifs de collecte des poussières peut réduire les dangers présentés par la poussière.

**(2.5) 4) Avertissements généraux de sécurité concernant les outils électriques (utilisation et entretien des outils électriques).**

**a) N'exercez pas une force excessive sur l'outil électrique.** Utilisez l'outil approprié pour le travail. Un outil approprié exécutera le travail mieux et de façon moins dangereuse s'il est utilisé dans les limites prévues de son utilisation.

**b) N'utilisez pas l'outil électrique si l'interrupteur ne permet pas de le mettre en marche ou de l'arrêter.** Un outil électrique qui ne peut pas être contrôlé par son interrupteur est dangereux et doit être réparé.

**c) Débranchez l'outil de sa source électrique et/ou de son bloc-piles avant d'effectuer des réglages, de changer les accessoires ou de ranger l'outil.** Ces mesures de sécurité préventives réduisent les risques de démarrage accidentel de l'outil.

**d) Lorsque vous avez fini de vous en servir, rangez les outils électriques hors de portée des enfants et empêchez les personnes qui ne connaissent pas l'outil électrique ou les présentes instructions de l'utiliser.** Les outils électriques sont dangereux lorsqu'ils sont utilisés par des personnes non initiées.

**e) Entretenez les outils électriques.** Vérifiez l'alignement ou l'attache des pièces mobiles, la rupture des pièces mobiles et toute autre condition susceptible de nuire au bon fonctionnement de l'outil électrique. En cas de dommages, faites réparer l'outil avant de l'utiliser de nouveau. Beaucoup d'accidents sont causés par des outils électriques mal entretenus.

**f) Gardez les outils de coupe bien affûtés et propres.**

Des outils de coupe correctement entretenus et dont les tranchants sont bien affûtés risquent moins de se gripper et sont plus faciles à contrôler.

**g) Utilisez l'outil, les accessoires et les embouts, etc., conformément à ces instructions pour les applications pour lesquelles ils sont conçus, en tenant compte des conditions et du type de travail à exécuter.** L'usage d'un outil électrique pour des applications pour lesquelles il n'est pas conçu peut être dangereux.

**(2.6) 5) Avertissements généraux de sécurité des outils électriques [réparation]**

**a) Les réparations doivent être confiées à un technicien qualifié, utilisant exclusivement des pièces identiques à celles d'origine.** Ceci assurera le maintien de la sécurité de l'appareil électrique.

**(2.7) CONSEILS DE SANTÉ**

**AVERTISSEMENT :** Lors de l'utilisation de cette machine,

des particules de poussière peuvent être générées. Dans certains cas, en fonction des matériaux avec lesquels vous travaillez, cette poussière peut se révéler particulièrement nocive. Si vous suspectez que la peinture à la surface du matériau que vous souhaitez couper contient du plomb, demandez les conseils d'un professionnel. Les peintures au plomb doivent être retirées uniquement par un professionnel. Vous ne devez pas tenter de les retirer vous-même.

Une fois que la poussière s'est déposée sur les surfaces, un contact entre la main et la bouche peut donner lieu à l'ingestion de plomb. L'exposition au plomb, même en faible quantité, est susceptible de provoquer des lésions irréversibles du cerveau ou du système nerveux. Les jeunes enfants et les enfants à naître sont particulièrement vulnérables.

Il est conseillé de considérer les risques associés aux matériaux avec lesquels vous travaillez et de

réduire les risques d'exposition. Certains matériaux pouvant générer des poussières potentiellement dangereuses pour votre santé, nous vous conseillons d'utiliser un masque agréé avec des filtres interchangeables lors de l'utilisation de cette machine.

**Vous devriez toujours :**

- Travailler dans un endroit bien aéré.
- Travaillez en portant un équipement de protection agréé tel qu'un masque anti-poussière spécialement conçu pour filtrer les particules microscopiques.

**(2.8) AVERTISSEMENT :** L'utilisation de tout outil électrique peut donner lieu à la projection de corps étrangers vers vos yeux, risquant de les endommager gravement. Avant de commencer à utiliser un outil électrique, portez toujours des lunettes de protection munies d'écrans latéraux ou un masque facial intégral si nécessaire.

**(3.0) Avertissements de sécurité de la machine à découper**

**a) Positionnez-vous et les autres personnes présentes à distance du plan du disque en rotation.** Le

carter contribue à protéger l'opérateur des fragments de disque cassé et de tout contact accidentel avec le disque.

**b) Utilisez uniquement des disques de découpe renforcés et liés ou en diamant pour votre outil électrique.** Le fait qu'un accessoire puisse être fixé sur votre outil électrique ne garantit pas qu'il puisse être utilisé en toute sécurité. Utilisez uniquement des lames en carbure de tungstène Evolution lorsque vous coupez du bois, des métaux et des plastiques ou des lames diamant Evolution lorsque vous coupez de la pierre ou de la maçonnerie avec votre outil électrique.

**REMARQUE :** Les formulations « renforcés et liés » ou « diamant » sont utilisées si elles sont applicables, en fonction de la désignation de l'outil.

**c) La vitesse nominale de l'accessoire doit être au moins égale à la vitesse maximale indiquée sur l'outil électrique.** Les accessoires allant plus vite que leur vitesse nominale risquent

de se casser et de voler en éclats.

**d) Les disques ne doivent être utilisés que pour les applications recommandées.**

Par exemple : ne meulez pas avec la tranche d'un disque à découper. Les disques de découpe abrasifs sont conçus pour le meulage périphérique, les forces latérales appliquées sur ces disques risquent de les briser.

**e) Utilisez toujours des flasques de disques dont le diamètre est adapté au disque que vous avez choisi.** De bonnes flasques de disque soutiennent le disque et réduisent donc le risque

de casse.

**f) Le diamètre externe et l'épaisseur de votre accessoire doivent être conformes à la puissance nominale de votre outil électrique.** Il est impossible de protéger ou de contrôler des accessoires de la mauvaise taille.

**g) La taille de l'alésage des disques et des flasques doit correspondre à l'axe de l'outil électrique.** Les disques et les flasques dont les alésages ne correspondent pas parfaitement au matériel de montage

de l'outil électrique perdront l'équilibre, vibreront excessivement et risquent d'entraîner une perte de contrôle.

**h) N'utilisez pas de disques endommagés.**

Avant chaque utilisation, vérifiez que les disques ne comportent aucun éclat ni aucune fissure. Si l'outil électrique ou le disque tombe, vérifiez qu'il n'a subi aucun dommage ou installez un disque en bon état. Après avoir vérifié et installé le disque, positionnez-vous ainsi que les personnes présentes à distance du plan du disque en rotation et allumez l'outil électrique à la vitesse à vide maximale pendant une minute. Pendant ce test, les disques endommagés devraient normalement de casser.

**i) Utilisez un équipement de protection individuelle.** En fonction de l'application,

utilisez un masque pour le visage ou des lunettes de protection. Il convient également de porter un masque à poussière, des protections auditives, des gants et un tablier capable de bloquer de petits fragments de pièce ou abrasifs. La protection oculaire doit pouvoir bloquer les débris volants engendrés par plusieurs opérations. Le masque à poussière ou le masque respiratoire doit pouvoir filtrer les particules engendrées par votre opération. Une exposition prolongée à des bruits de haute intensité risque d'entraîner une perte d'audition.

**j) Maintenez les personnes présentes à une distance sûre de l'espace de travail.** Toute

personne pénétrant dans l'espace de travail doit porter un équipement de protection individuelle. Des fragments de pièce ou d'un disque brisé risquent de s'envoler et d'entraîner des blessures au-delà de la zone d'opération.

**k) Placez le cordon à bonne distance de l'accessoire tournant.** En cas de perte de

contrôle, le cordon risque d'être coupé ou déchiré, et votre main ou votre bras risque d'être entraîné sur le disque en rotation.

**l) Nettoyez régulièrement les événements de l'outil électrique.** Le ventilateur du moteur peut aspirer la poussière à l'intérieur du boîtier. Toute accumulation excessive de métaux en poudre risque d'entraîner un danger électrique.

**m) N'utilisez pas l'outil électrique à proximité de matériaux inflammables.**

N'utilisez pas l'outil électrique s'il se trouve sur une surface combustible telle que le bois. Les étincelles

risquent d'embraser de tels matériaux.

**n) N'utilisez aucun accessoire qui nécessite un refroidisseur liquide.** Utiliser de l'eau ou un autre refroidisseur liquide engendre des risques d'électrocution ou de décharge électrique.

**(3.1) Maintenez fermement l'outil électrique et placez votre corps et votre bras de façon à résister aux forces de l'effet de recul.**

L'utilisateur peut contrôler les forces de recul vers le haut en prenant les précautions adéquates.

**b) N'alignez pas votre corps avec le disque en rotation.** En cas de recul, l'unité de coupe sera projetée vers le haut, en direction de l'opérateur.

**c) N'utilisez pas de chaîne de sciage, de lame de sculpture sur bois ou de disque diamant segmenté dont l'espace périphérique est supérieur à 10 mm ou une lame de scie à dents.** De telles lames

provoquent souvent un effet de recul et une perte de contrôle.

**d) Ne « bloquez » pas le disque et n'appliquez aucune pression excessive.**

N'essayez pas d'atteindre une profondeur de coupe excessive. Une force excessive sur le disque augmente la charge et la probabilité de torsion ou de grippage du disque dans la pièce, ainsi que la probabilité de recul ou de casse de la roue.

**e) Lorsque le disque grippe ou lors de toute interruption de la coupe, pour quelque raison que ce soit, éteignez l'outil électrique et maintenez l'unité de coupe en position immobile jusqu'à l'arrêt complet du disque.**

Pour éviter tout effet de recul, n'essayez jamais de retirer le disque de la pièce lorsque le disque est encore en mouvement. Examinez le disque et prenez les mesures correctives nécessaires pour éviter tout grippage.

**f) Ne redémarrez pas la coupe dans la pièce.** Attendez que le disque atteigne sa vitesse maximale et réinsérez-le dans la pièce. Si vous redémarrez l'outil électrique dans la pièce, le disque risque de gripper, sortir par le haut ou subir un effet de recul.

**g) Utilisez des supports pour les pièces de grande envergure pour réduire les risques de blocage et de recul du disque.**

Les pièces de grande envergure ont tendance à s'affaisser sous leur propre poids. Les supports doivent être placés sous la pièce, à proximité de la ligne de coupe et de l'extrémité de la pièce, des deux côtés du disque.

**(3.2) Causes et prévention de l'effet de recul :**

L'effet de recul se traduit par une réaction soudaine à un coincement, un grippage ou un mauvais alignement de la lame qui soulève la

scie et libère la lame de la pièce en direction de l'utilisateur :

**1. La lame peut se coincer ou se gripper fermement lorsque le trait de scie se resserre. Si cela se produit, la lame cale et le moteur réagit en repoussant rapidement l'appareil vers l'opérateur.**

**2. Si la lame se tord ou sort de l'alignement de la coupe, les dents situées sur le tranchant arrière de la lame peuvent s'enfoncer dans la surface supérieure de la pièce, éjectant ainsi la lame du trait de scie vers l'opérateur.**

**(3.3) L'effet de recul résulte d'une mauvaise utilisation de la scie et/ou du non-respect des procédures ou conditions d'utilisation et peut être évité en prenant les précautions adéquates indiquées ci-dessous.**

**a) Tenez fermement la scie avec vos deux mains et positionnez vos bras de façon à résister aux forces de l'effet de recul.**

Placez-vous sur l'un des côtés de la lame, mais pas dans son alignement. Même si l'effet de recul peut entraîner l'éjection de la lame vers l'arrière, il peut être contrôlé par l'utilisateur si les précautions adéquates sont prises.

**b) Si les lames se grippent ou si l'interruption de la coupe est nécessaire, quelle qu'en soit la raison, relâchez la gâchette et maintenez la scie immobile dans le matériau jusqu'à l'arrêt complet de la lame.** Pour éviter tout effet de recul, n'essayez jamais de retirer la scie de la pièce, ni de la tirer en arrière lorsque les lames sont encore en mouvement. Examinez les lames et prenez les mesures correctives nécessaires pour éviter tout grippage.

**c) Lorsque vous redémarrez une scie dans une pièce, placez la lame au centre du trait de scie et vérifiez que les dents ne sont pas engagées dans le matériau.** Si la lame se grippe, elle peut se soulever ou être envoyée en arrière lors du redémarrage de la scie.

**d) Utilisez un support pour les grands panneaux afin de réduire les risques de coincement et de recul de la lame.** Les grands panneaux ont tendance à s'affaisser sous leur propre poids. Les supports doivent être placés sous les deux côtés du panneau, à proximité de la ligne de coupe et de l'extrémité du panneau.

**e) Les leviers de réglage et de verrouillage de biseau et la profondeur de la lame doivent être serrés et sécurisés avant de procéder à une coupe.** Un changement de réglage de la lame durant la coupe peut entraîner un grippage et un effet de recul.

**f) N'utilisez pas de lames émoussées ou endommagées.** Les lames mal affûtées ou mal réglées créeront un trait de scie étroit qui

entraînera une friction excessive, un grippage de la lame et un effet de recul.

**g) Redoublez de prudence lorsque vous effectuez une « coupe en plongée » dans des murs existants ou dans d'autres zones où la visibilité est mauvaise.** La coupe d'objets due à une lame en saillie

peut provoquer un effet de recul.

**h) Vérifiez que le carter inférieur se verrouille correctement avant chaque utilisation.**

Ne démarrez pas la scie si le carter inférieur ne bouge pas librement et ne se ferme pas instantanément. Ne maintenez et ne bloquez jamais le carter inférieur en position ouverte. En cas de chute accidentelle, le carter inférieur peut se déformer. Relevez le carter inférieur avec la poignée de rétraction, puis assurez-vous qu'il bouge librement et qu'il ne touche pas la lame ni aucune autre pièce, quels que soient l'angle et la profondeur de coupe.

**i) Vérifiez le bon fonctionnement du ressort du carter inférieur. Si le carter et le ressort ne fonctionnent pas correctement, ils doivent être soumis à une opération d'entretien avant toute utilisation.** Des pièces endommagées, des dépôts gommeux ou une accumulation de débris peuvent ralentir le fonctionnement du carter inférieur.

**j) Le carter inférieur peut être rétracté manuellement seulement pour des coupures spéciales telles que les « coupes en plongée » et les « coupes composées ».** Relevez le carter inférieur en rétractant la poignée, puis relâchez-le dès que la lame entre dans le matériau. Pour tous les autres types de coupes, le carter inférieur doit fonctionner automatiquement.

**k) Vérifiez toujours que le carter inférieur couvre la lame avant de**

**poser la scie sur un établi ou au sol.**

Une lame non protégée et continuant de tourner peut entraîner le basculement de la scie en arrière qui coupera tout ce qui pourrait se trouver sur son passage. Tenez compte du temps d'arrêt de la lame après le relâchement de la gâchette.

(3.4) **AVERTISSEMENT :** S'il manque des pièces, n'utilisez pas la machine jusqu'à ce que les pièces manquantes soient remplacées. Le non-respect de cette règle pourrait provoquer des blessures graves.

#### AVERTISSEMENTS SUPPLÉMENTAIRES

**1. Laissez les carters en place** et gardez-les en bon état.

**2. Retirez les clavettes et clés à molette.** Prenez l'habitude de vérifier que les clavettes et les clés à molette ont été retirées de l'outil avant de l'allumer.

**3. Gardez l'espace de travail propre.** Les espaces et les établis encombrés risquent d'entraîner des accidents.

**4. N'utilisez pas l'outil dans un**

**environnement dangereux.** N'utilisez jamais un outil électrique dans un endroit humide ou mouillé et ne l'exposez pas à la pluie. L'espace de travail doit être suffisamment éclairé.

**5. Ne laissez pas les enfants s'approcher de l'appareil.** Tous les visiteurs doivent se tenir à bonne distance de la zone de travail.

**6. Afin d'assurer la sécurité des enfants,** équipez l'atelier de verrous et d'interrupteurs généraux ou dissimulez les clés de contact.

**7. Ne forcez pas sur l'outil.** Il exécutera un meilleur travail de façon moins dangereuse s'il est utilisé dans les limites prévues.

**8. Utilisez le bon outil.** Ne forcez pas sur l'outil ou ses accessoires pour effectuer une tâche pour laquelle il n'est pas prévu.

**9. Utilisez les bonnes rallonges.** Veillez à ce que votre rallonge soit en bon état. Lorsque vous utilisez une rallonge, veillez à en choisir une ayant un calibre adapté au transport du courant nécessaire à votre outil. Une rallonge d'un calibre insuffisant provoquera une chute de tension, qui entraînera à son tour une perte de puissance et une surchauffe. Le tableau qui figure sur la page suivante liste le bon calibre à utiliser en fonction de la longueur de la rallonge et de l'ampérage. En cas de doute, choisissez le calibre supérieur suivant. Plus le calibre est bas, plus la rallonge est résistante.

**10. Portez une tenue adaptée** et ne portez pas de vêtements amples, gants, cravates, bagues, bracelets ou autres bijoux qui risqueraient de se coincer dans les pièces mobiles. Le port de chaussures antidérapantes est recommandé. Portez un couvre-chef recouvrant des cheveux longs.

**11. Utilisez toujours des lunettes de sécurité.**

Utilisez également un masque facial ou anti-poussières si les découpes génèrent de la poussière. Des lunettes de vue normales ne sont pourvues que de verres résistants aux impacts ; il ne s'agit donc pas de lunettes de sécurité.

**12. Sécurisez votre pièce.** Dans la mesure du possible, utilisez des pinces ou un étau pour maintenir la pièce. Cette pratique est moins risquée et vos deux mains restent libres pour utiliser l'outil.

**13. Ne vous penchez pas trop.** Gardez toujours un bon appui et un bon équilibre.

**14. Entretenez soigneusement l'outil.** Nettoyez et affûtez régulièrement les outils pour une utilisation sûre et optimale. Suivez les instructions sur la lubrification et le changement d'accessoires.

**15. Débranchez les outils** avant de les entretenir ou de changer d'accessoires comme les lames, embouts, fraises etc.

**16. Réduisez le risque de démarrage imprévu.** Veillez à ce que l'interrupteur soit sur la position arrêt avant le branchement.

**17. Utilisez les accessoires recommandés.** Les accessoires recommandés figurent dans le



manuel d'utilisation. L'utilisation d'accessoires inappropriés risque d'entraîner des blessures.

**18. Ne montez jamais sur l'outil.** Un basculement de l'outil ou le contact accidentel avec l'accessoire de coupe peut entraîner des blessures graves.

**19. Vérifiez l'état des pièces.** Avant d'utiliser l'outil, contrôlez minutieusement tous carters ou autres pièces pour détecter toute trace d'endommagement afin de vous assurer du bon fonctionnement de l'outil et de sa capacité à remplir sa fonction initiale. Vérifiez l'alignement et la fixation des pièces mobiles, repérez les pièces cassées, le montage et tout autre problème qui risquerait de nuire à son fonctionnement. Tous carters ou autres pièces endommagés doivent être correctement réparés ou remplacés.

**20. Sens de coupe.** La pièce à couper ne doit être engagée que contre le sens de rotation de la lame.

**21. Ne laissez jamais un outil en marche sans surveillance.** Éteignez l'appareil. Ne lâchez pas l'outil avant qu'il ne se soit complètement arrêté.

#### (4.1) PRISE EN MAIN - DÉBALLAGE

**Mise en garde :** Cet emballage contient des objets tranchants. Faites attention lors du déballage. Retirez la machine et les accessoires fournis de l'emballage. Vérifiez soigneusement que la machine est en bon état et que vous disposez de tous les accessoires énumérés dans ce manuel. Assurez-vous que tous les accessoires sont complets.

S'il manque une ou plusieurs pièces, renvoyez la machine et ses accessoires dans leur emballage d'origine au revendeur.

Ne jetez pas l'emballage.

Conservez-le en bon état tout au long de la période de garantie. Jetez l'emballage d'une manière responsable pour l'environnement. Si possible, recyclez-le.

Ne laissez pas les enfants jouer avec des sacs plastiques vides, en raison du risque de suffocation.

#### N° DE SÉRIE / NUMÉRO DE LOT

Le numéro de série se situe sur le carter du moteur de la machine.

Pour savoir comment identifier le numéro de lot, contactez l'assistance téléphonique Evolution Power Tools ou rendez-vous sur : [www.evolutionpowertools.com](http://www.evolutionpowertools.com)

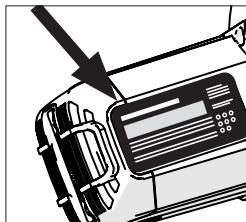

#### (4.2) ARTICLES FOURNIS

Description	Quantité
Scie R355CPS	1
Mode d'emploi	1
Lame TCT multi-matériaux 355 mm (14")	1
Clé hexagonale 8 mm (change- ment de lame)	1
Bloc en V	1

#### (4.4) LAMES DE RECHANGE

Description	Pièce N°
Lame TCT multi-ma- tériaux 355 mm (14")	(RU/UE) RAGEBLADE- 355MULTI (USA) RAGE355BLADE
Lame diamant 355 mm (14")	(RU/UE) RAGEBLADE- 355DIAMOND (USA) 14BLADEDM
Lame acier doux 355 mm (14")	(RU/UE) 66TBLADE (USA) 14BLADEST
Lame acier inoxydable 355 mm (14")	(RU/UE) 90TBLADE (USA) 14BLADESS
Lame acier fin 355 mm (14")	(RU/UE) EVOBLA- DE355TS (USA) 14BLADETS
Lame aluminium 355 mm (14")	(RU/UE) 80TBLADE14 (USA) 14BLADEAL
Lame bois 355 mm (14")	(USA) 14BLADEWD
Lame acier doux 380 mm (15")	(USA) 15BLADEST

**REMARQUE :** Cette machine est fournie avec deux (2) accessoires. Lorsqu'elle n'est pas utilisée, la clé hexagonale 8 mm doit être conservée dans son rangement dédié situé à l'avant de la base. Si possible, utilisez l'adaptateur pour bloc en V et rangez-le en sécurité, à bonne distance de la machine lorsque vous ne l'utilisez pas.

## PRÉSENTATION DE LA MACHINE

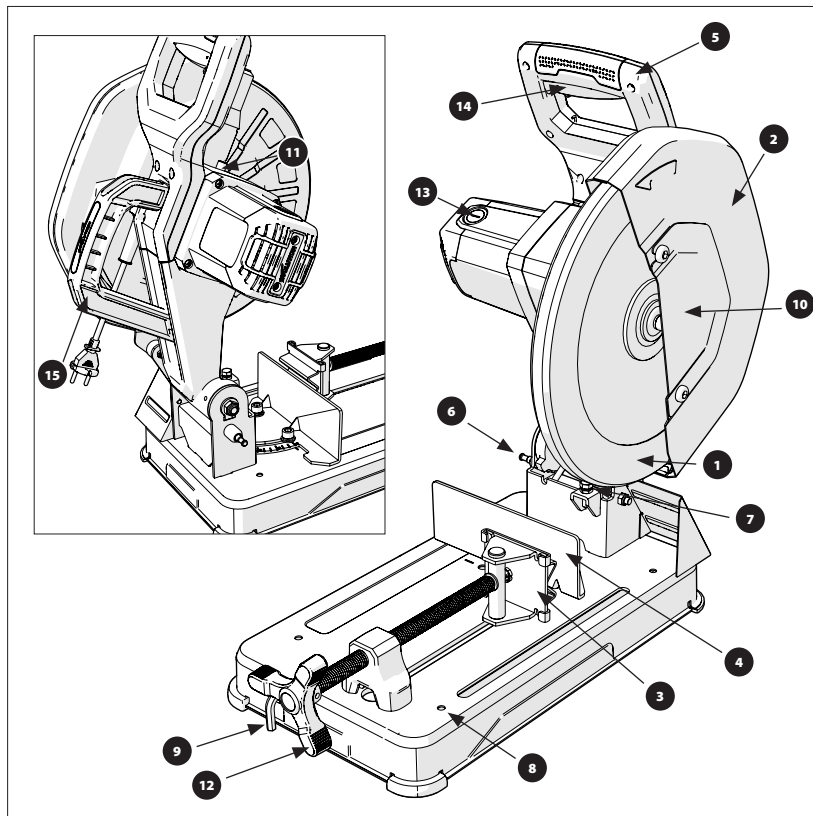

- |  |  |
|--|--|
| 1. CARTER DE LAME INFÉRIEUR                        | 10. CARTER DE L'ARBRE DE LA LAME             |
| 2. CARTER DE LAME SUPÉRIEUR                        | 11. BOUTON DE BLOCAGE DE L'ARBRE             |
| 3. MORS DE L'ÉTAU AVANT PIVOTANT                   | 12. POIGNÉE DE L'ÉTAU                        |
| 4. MORS ARRIÈRE DE L'ÉTAU AMOVIBLE                 | 13. BALAIS EN CARBONE BOUCHON D'ACCÈS        |
| 5. POIGNÉE DE COUPE                                | 14. INTERRUPTEUR À GÂCHETTE MARCHE/<br>ARRÊT |
| 6. GOUPILLE DE VERROUILLAGE DE LA TÊTE<br>DE COUPE | 15. POIGNÉE DE TRANSPORT                     |
| 7. VIS DE RÉGLAGE DE LA BUTÉE DE LA<br>COUPE       |  |
| 8. TROUS DE MONTAGE DE L'ÉTABLI X4                 |  |
| 9. CLÉ HEXAGONALE POUR LE<br>CHANGEMENT DE LAME    |  |

**(5.5) MONTAGE ET PRÉPARATION**

**MONTAGE PERMANENT D'UNE SCIE À TRONÇONNER**

**AVERTISSEMENT :** Ces procédures doivent être essayées uniquement quand la machine est débranchée de sa source d'alimentation.

La base de cette scie à tronçonner comporte quatre trous de montage (dans les coins) dans lesquels vous pouvez insérer des boulons adaptés (non fournis) pour fixer la machine.

Prenez les consignes suivantes en compte pour installer la machine de façon permanente :

- Pour éviter toute blessure liée aux débris volants, positionnez la scie de sorte que les personnes à proximité ne puissent pas s'en approcher trop près (ou se placer derrière).
- Placez la scie sur une surface solide et nivelée dans un endroit où il y a suffisamment d'espace pour manipuler et supporter de manière appropriée la pièce.
- Assurez-vous que l'établi ou toute autre structure de support est solide et stable et ne « tange » pas.
- Vérifiez que le cordon d'alimentation ne peut s'emmêler avec aucune autre pièce de la machine lors du processus de découpe.
- Vérifiez que le cordon d'alimentation est placé de manière à éviter les risques de chute (ou tout autre risque) pour l'opérateur ou toute autre personne à proximité.

**TRANSPORT DE LA SCIE**

Ne transportez ces machines que lorsque la tête de coupe est verrouillée en position abaissée (**Fig. 1**) avec la broche de verrouillage complètement enclenchée dans sa douille.

**DÉVERROUILLAGE DE LA TÊTE DE COUPE**

**REMARQUE :** Nous conseillons à l'utilisateur de garder la main sur la poignée de découpe lors de cette opération pour contrôler le passage de la tête de coupe en position haute.

- Appuyez doucement sur la poignée de coupe. Tirez sur la broche de verrouillage. (**Fig. 2**) Laissez la tête de coupe se relever à son maximum. (**Fig. 3**).

**RETRAIT OU INSTALLATION D'UNE LAME**

**AVERTISSEMENT :** N'utilisez que des lames Evolution conçues spécialement pour cette machine. **voir page 10**  
Nous recommandons à l'opérateur de porter des gants de protection lors de l'installation ou du changement de la lame.

**RETRAIT D'UNE LAME :**

- Assurez-vous que la tête de coupe est dans sa position la plus haute.
- À l'aide de la clé hexagonale fournie, dresserez le boulon du cache de l'arbre avant et faites pivoter le cache de l'arbre afin de le dégager. (**Fig. 4**).
- Appuyez sur le bouton de blocage de l'arbre (étiqueté) (**Fig. 5**) et retirez le boulon de la lame à l'aide de la clé hexagonale fournie. La lame peut pivoter légèrement jusqu'à ce que le blocage de l'arbre s'enclenche.
- Retirez le boulon, la rondelle et la flasque extérieure de l'arbre. (**Fig. 6**).
- Ouvrez le carter de lame et retirez soigneusement l'ancienne lame. Laissez la flasque intérieure de la lame en place.

**INSTALLATION D'UNE LAME :**

- Installez la nouvelle lame en vérifiant que la flèche du sens de rotation de la lame corresponde à la direction de la flèche du carter de lame supérieur.
- Laissez le carter se fermer et remettez la flasque extérieure de la lame et la rondelle en place.
- Remettez partiellement le boulon de l'arbre, appuyez sur le bouton de blocage de l'arbre et serrez totalement à l'aide de la clé hexagonale fournie.

Après le remplacement d'une lame, faites toujours fonctionner la machine à vide pour vérifier que la lame est bien en place.

**RÉGLAGE DE L'ANGLE DE COUPE**

**POUR ORIENTER LE MORS ARRIÈRE DE L'ÉTAU :**

- Desserrez le boulon de fixation du guide (**Fig. 7**)
- Faites pivoter le guide à l'angle souhaité et resserrez le boulon.

**POUR RETIRER LE MORS ARRIÈRE DE L'ÉTAU :**

- retirez complètement les boulons de fixation du guide et leurs rondelles. (**Fig. 8**)
- Retirez complètement les deux boulons de fixation du guide, les rondelles et les entretoises (**Fig. 9**) qui fixent le mors arrière de l'étau à la base de la machine.
  - Placez le mors de l'étau dans sa nouvelle position de fonctionnement.
  - Remettez les boulons de fixation du guide, les rondelles et les entretoises.

### RÉCUPÉRATION DES COPEAUX

Un écran en acier de forme spécifique (Fig. 10) évite que les débris de coupe soient expulsés hors de la machine.

Vous devrez retirer régulièrement les copeaux qui se sont accumulés derrière la machine.

**AVERTISSEMENT :** Certains copeaux risquent d'être tranchants ou d'entraîner tout autre danger pour l'utilisateur. L'utilisateur devra peut-être porter des ÉPI adaptés.

Jetez les copeaux récupérés d'une manière responsable pour l'environnement.

**AVERTISSEMENT :** Nettoyez les copeaux présents sur la machine uniquement lorsqu'elle est débranchée de la prise électrique.

### CONSEILS D'UTILISATION (VÉRIFICATIONS AVANT UTILISATION)

**REMARQUE :** Comme tous les cadres d'utilisation sont uniques et divers, Evolution Power Tools propose les conseils généraux suivants concernant les procédures et pratiques d'utilisation en toute sécurité à l'attention de l'utilisateur.

Ces conseils ne peuvent être exhaustifs, car Evolution ne peut contrôler le type d'atelier ou d'environnement de travail dans lequel ces machines peuvent être utilisées.

Nous incitons l'utilisateur à demander conseil à une autorité compétente ou au superviseur d'atelier s'il n'est pas sûr d'un quelconque aspect lié à l'utilisation de ces machines.

Il est important de réaliser des vérifications de sécurité de routine (à chaque utilisation) avant que l'utilisateur n'utilise la machine.

**AVERTISSEMENT :** Ces vérifications de sécurité avant utilisation doivent être effectuées lorsque la machine est débranchée de l'alimentation électrique sur secteur.

- Vérifiez que tous les carters de sécurité fonctionnent correctement et que toutes les poignées/vis de réglage sont bien serrées.
- Vérifiez que la lame est bien fixée et correctement installée. Assurez-vous également d'avoir choisi une lame de scie adaptée au matériau à découper.
- Vérifiez que la pièce est fermement maintenue sur la machine.
- Vérifiez l'état du cordon d'alimentation, sa position et son acheminement.

### ÉPI

L'opérateur doit porter tous les ÉPI (équipements de protection individuels) adéquats et nécessaires à la réalisation de la tâche prévue. Cela peut comprendre des lunettes de sécurité,

un masque à poussière, des chaussures de sécurité, etc.

### PRÉPARATION EN VUE DE LA COUPE

**AVERTISSEMENT :** Ne travaillez pas hors de votre portée. Gardez un bon appui et un bon équilibre. Tenez-vous sur le côté afin que votre visage et votre corps ne soient pas dans la trajectoire d'un rebond potentiel.

**AVERTISSEMENT :** Les découpes à main levée sont une cause importante d'accidents et ne doivent pas être tentées.

- Ouvrez l'étau et placez la pièce comme nécessaire. Faites pivoter la poignée de l'étau dans le sens des aiguilles d'une montre, jusqu'à ce que la pièce soit maintenue en toute sécurité. Vérifiez que la pièce ne puisse pas bouger avant de procéder à la découpe.
- La base de la machine doit être propre et exempte de copeaux, sciure, etc., avant d'y fixer la pièce dans la position voulue.
- Assurez-vous que la pièce est fermement bloquée dans l'étau.
- Assurez-vous que les morceaux découpés peuvent être retirés de la lame en les déplaçant de côté une fois la coupe effectuée.
- Assurez-vous que les morceaux découpés ne peuvent pas rester coincés dans une pièce de la machine.
- N'utilisez pas ces scies pour couper des petits morceaux.

Si la pièce est telle que votre main ou vos doigts risquent de se trouver à moins de 150 mm de la lame de la scie, la pièce est trop petite.

Les angles doivent être bloqués en position inversée. Il est possible de fixer le bloc en « V » fourni (Fig. 11) à un mors d'étau pour un meilleur contact de maintien des pièces (particulièrement les tubes) à section ronde, angulaire, carrée ou rectangulaire.

### L'INTERRUPTEUR-GÂCHETTE MARCHE/ARRÊT

Ces modèles sont équipés d'un interrupteur à gâchette pour plus de sécurité.

### POUR DÉMARRER LE MOTEUR :

- Appuyez sur l'interrupteur de sécurité à gauche de l'interrupteur à gâchette, situé à gauche (Fig. 12).
- Relâchez l'interrupteur à gâchette.

**AVERTISSEMENT :** Ne démarrez jamais la scie lorsque le tranchant de la lame est en contact avec la surface de la pièce.

### FAIRE UNE COUPE

- Lorsque la tête de coupe est en position haute, démarrez le moteur et laissez-le atteindre sa vitesse maximale de fonctionnement.
- Introduisez lentement la lame dans le matériau en appliquant une pression légère pour éviter tout broutement de la lame. Ne « forcez » pas la machine. Laissez la lame de la scie faire le travail.
- Exercer une pression inutile sur la machine n'améliorera pas la performance de coupe. Cela risque au contraire de réduire la durée de vie de la lame et du moteur.
- Réduisez la pression exercée sur la lame lorsqu'elle commence à sortir du matériau.

À la fin d'une découpe, relâchez l'interrupteur à gâchette MARCHE/ARRÊT pour éteindre le moteur.

- Laissez la tête de coupe se relever à son maximum.
- Ne retirez vos mains ou la pièce usinée de la machine qu'après l'arrêt complet du moteur et après le recouvrement de la lame stationnaire par le carter inférieur.

**AVERTISSEMENT :** N'utilisez jamais ces machines pour découper de l'amiante ou tout matériau contenant de l'amiante ou suspecté d'en contenir. Consultez et informez les autorités compétentes et demandez davantage de conseils si vous suspectez une contamination à l'amiante.

### ENTRETIEN ET RÉGLAGES

**REMARQUE :** Toute opération d'entretien doit être réalisée une fois la machine éteinte et débranchée de la prise murale qui l'alimente.

- Vérifiez régulièrement que tous les éléments de sécurité et les carters fonctionnent correctement.
- Tous les paliers du moteur de cette machine sont lubrifiés à vie. Aucune autre lubrification n'est requise.
- Nettoyez les pièces en plastique de la machine à l'aide d'un chiffon propre légèrement humide. N'utilisez pas de solvants ou de produits similaires qui pourraient endommager les parties en plastique.
- Les événements de la machine doivent être régulièrement nettoyés à l'aide d'air sec comprimé.

### VÉRIFICATION/REPLACEMENT DES BALAIS EN CARBONE

Une quantité excessive d'étincelles peut indiquer la présence de saletés dans le moteur ou être un signe d'usure des balais en carbone. Débranchez la machine de son alimentation

électrique avant d'essayer de vérifier ou de remplacer les balais en carbone. Remplacez les deux balais en carbone si l'un d'entre eux mesure moins de 6 mm de long, ou si le ressort ou le fil est endommagé ou brûlé.

### POUR RETIRER LES BALAIS :

- Dévissez les bouchons en plastique à l'arrière du moteur (**Fig. 13**). Faites attention car les bouchons sont vissés sur ressort.
- Retirez les balais et leur ressort.
- S'il faut les changer, remplacez les balais et remettez les bouchons.

Les balais usés mais utilisables peuvent être remis en place, tant qu'ils sont placés dans la même position, et insérés dans le même sens avant leur retrait de la machine.

- Mettez les nouveaux balais en marche pendant environ 5 minutes sans charge. Cela facilitera le processus de rodage.

### RÉGLAGE DE LA COURSE DE LA TÊTE DE COUPE

Pour vous assurer que la lame n'entre en contact avec aucune pièce de la base métallique de la machine, vous pouvez régler la course descendante de la tête de coupe.

Rabaissez la tête de coupe et assurez-vous que la lame ne touche pas la base de la machine.

Lorsque la course descendante de la tête de coupe doit être réglée :

- Desserrez le boulon de verrouillage qui maintient la vis de butée pour course descendante. (**Fig. 14a**)
- Tournez la vis de réglage (**Fig. 14b**) dans le sens inverse des aiguilles d'une montre pour réduire la course descendante de la tête de coupe.
- Tournez la vis de réglage dans le sens des aiguilles d'une montre pour augmenter la course descendante de la tête de coupe.
- Resserrez le boulon de la vis de réglage lorsque vous obtenez la course descendante voulue.

### PROTECTION DE L'ENVIRONNEMENT

Les déchets électriques et les produits mécaniques ne doivent pas être jetés avec les ordures ménagères. Veuillez les recycler lorsque les infrastructures le permettent. Contactez votre municipalité ou votre revendeur pour obtenir des conseils sur le recyclage.



## DÉCLARATION CE DE CONFORMITÉ



### Le fabricant du produit couvert par cette déclaration est :

**UK:** Evolution Power Tools Ltd. Venture One, Longacre Close, Holbrook Industrial Estate, Sheffield, S20 3FR.

**FR:** Evolution Power Tools SAS. 61 Avenue Lafontaine, 33560, Carbon-Blanc, Bordeaux, France.

Le fabricant déclare par les présentes que la machine, comme décrite dans la présente déclaration, satisfait à l'ensemble des dispositions pertinentes de la directive machines et aux autres directives appropriées comme listées ci-après.

Le fabricant déclare en outre que la machine, comme décrite dans la présente déclaration, satisfait aux dispositions pertinentes des exigences essentielles de santé et de sécurité.

### Les directives couvertes par cette déclaration sont comme listées ci-après :

<b>2006/42/CE.</b>	Directive liée à la machine.
<b>2014/30/UE.</b>	Directive relative à la compatibilité électromagnétique.
<b>2011/65/EU et 2015/863/EU</b>	Directive sur la limitation de l'utilisation de certaines substances dangereuses dans les équipements électriques (RoHS).
<b>Directive 2002/96/CE modifiée par 2003/108/CE.</b>	Relative aux déchets d'équipements électriques et électroniques (DEEE).

### Conforme aux dispositions prévues par les documents suivants :

**EN 62841-1 : 2015 • EN 62841-3-10:2015/A11:2017 • EN ISO 12100: 2010 • EN 55014-1: 2017  
EN 55014-2 : 2015 • EN 61000-3-11: 2000 • EN 50581:2012**

### Détails du produit

Description : SCIE À TRONÇONNER MULTI-MATÉRIAUX 355 mm (14") R355CPS

Modèle Evolution n° : R355CPS : RU 230 V : 083-0001, RU 110 V : 083-0002, UE 230 V : 083-0003

Nom du fabricant : EVOLUTION

Tension : 110 v, 220 - 240 v ~ 50 Hz

Entrée : 110 v - 1 800 W, 220-240 v - 2 200 W

La documentation technique prouvant que le produit est conforme aux exigences de la directive peut être consultée auprès des autorités de contrôle. Elle permet de vérifier que notre dossier technique contient tous les documents répertoriés ci-dessus et qu'ils sont la norme pour le produit, comme présenté ci-dessus.

### Nom et adresse du détenteur de la documentation technique.

Signature :



Nom : Barry Bloomer - Directeur de la chaîne logistique et de l'approvisionnement

Date :14/06/2019

**UK:** Evolution Power Tools Ltd. Venture One, Longacre Close, Holbrook Industrial Estate, Sheffield, S20 3FR.

**FR:** Evolution Power Tools SAS. 61 Avenue Lafontaine, 33560, Carbon-Blanc, Bordeaux, France.

# evOLUTION®

evolutionpowertools.com

## AUS

Total Tools (Importing) Pty Ltd  
20 Thackray Road  
Port Melbourne  
Vic 3207

T: 03 9261 1900

## FR

Evolution Power Tools SAS  
61 Avenue Lafontaine  
33560, Carbon-Blanc  
Bordeaux

T: +33 (0)5 57 30 61 89

## UK

Evolution Power Tools Ltd  
Venture One, Longacre Close  
Holbrook Industrial Estate  
Sheffield, S20 3FR

T: +44 (0)114 251 1022

## USA

Evolution Power Tools LLC  
8363 Research Drive  
Davenport, IA  
52806

T: 1-833-MULTI SAW (TOLL FREE)

**DE** +44 (0)114 251 1022

**ES** +34 91 114 73 85

**NL** +44 (0)114 251 1022

**PL** +48 33 822 09 22

**PT** +34 91 114 73 85

**RO** +44 (0) 114 2050458

**RU** +33 (0)5 57 30 61 89

**TR** +90 (0) 312 9001810



EPT QR CODE

V1 - BK6