

**GREEN★
MACHINE®**

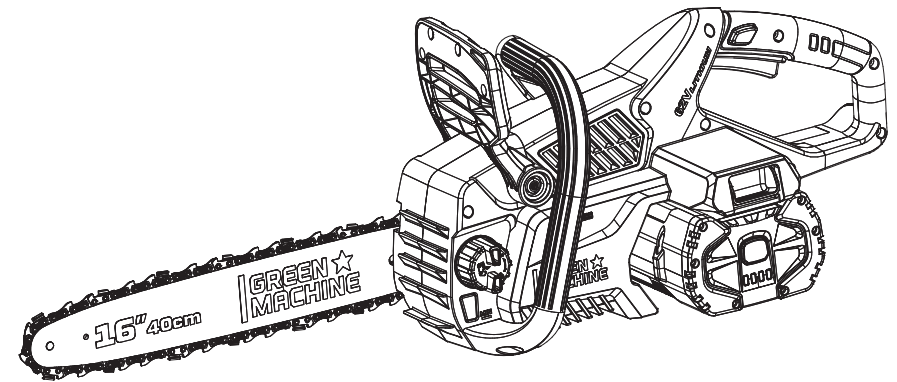

Operator's Manual

62V CORDLESS CHAINSAW



Model: GMCS6200



WARNING: To reduce the risk of the injury, the user must read and understand the operator's manual before using this product. Save these instructions for future reference.

TOLL-FREE HELPLINE: (800)541-7027

CONTENTS







Section 1	General Safety Rules	3
Section 2	Parts Diagram	10
Section 3	Technical Details	11
Section 4	Unpacking & Assembly	12
Section 5	Operation	13
Section 6	Cutting Instructions & Safety	16
Section 7	Maintenance and Cleaning	22
Section 8	Troubleshooting	27
Section 9	Limited Warranty Coverage	29

1 GENERAL SAFETY RULES

PLEASE READ ALL INSTRUCTIONS before operating your machine. The safety instructions in this manual are designed to protect your safety and guide your use of the Green Machine® Cordless Chainsaw. Failure to read and understand the following information may create an unsafe workspace which could constitute risk of electric shock, explosions, heavy flying objects, fire, or chemical reactions. **Save all warnings and instructions for future reference.**

SYMBOLS

The following symbols may appear on your device before, during, or after use. Take the time to read over and understand the meaning of each symbol before using your device.

	Safety Alert	Precautions that involve your safety.
	Read the Owner's Manual	To reduce the risk of injury, user must read and understand operator's manual before using this product.
	Do Not Expose to Rain or Damp Conditions	This symbol indicates that your machine should not be exposed to water in any form. Exposing your device to water can create dangerous conditions and lead to electrocution.
	Use Protective Gear	Always wear proper protective equipment. This includes, but is not limited to, eye protection, dust masks, non-slip safety shoes, hard hats, and hearing protection.
	Always use chainsaw with both hands.	To reduce the risk of injury from loss of control, never use the chainsaw with just one hand.
	Beware of chainsaw kickback and avoid contact with bar tip	Contact of bait tip with any object should be avoided, as it can cause the bar to move suddenly upward and back, causing serious injuries.
	Recycle symbols	This product contains lithium-ion batteries and should not be disposed of with household waste. Check with your local authority or retailer to determine the best recycling and disposal practices.

NOTE: The term “power tool” used in these instructions refers to your battery-operated, cordless chainsaw.

1.1 Work Area Safety

- **Prepare your workspace before turning on your machine.** Ensuring a clean and well-lit workspace should always be the first step in using your Green Machine® Chainsaw. Use dust extraction and collection devices if available.
- **Clear the area before each use.** Remove all objects such as rocks, broken glass, nails, wire, or string that can be thrown or become entangled in the cutting attachment.
- **Never operate your power tool in the presence of flammable liquids, gases, or dust.**
- **Keep children and bystanders away while operating your power tool.** By operating away from bystanders, you are reducing the risk of injury by minimizing potential harm to people other than yourself. Additionally, you can avoid unwanted distractions which may lead to unsafe operation.
- **Never use the chainsaw within a close vicinity of any electric cables.**
- **Don't use in the rain, in damp or wet locations.**

1.2 Personal Safety

- **Stay alert and entirely focused when operating a power tool.** Never use your cordless chainsaw while under the influence of alcohol or drugs. You should also avoid using your power tool while you are feeling overly tired or ill.
- **Always wear proper protective equipment.** This includes, but is not limited to, eye protection, dust masks, non-slip safety shoes, hard hats, and hearing protection.
- **Wear proper clothing while operating your machine.** Do not wear loose clothing or jewelry. Keep your hair, clothing and gloves away from moving parts.
- **Never insert your battery pack if the power switch is turned ‘on’.** Be sure to double check the position of the power switch before inserting your battery.
- **Always check your machine for external tools.** To avoid injuring yourself or harming your machine, check to make sure all adjustment wrenches, rotating tools, and other external devices are properly detached from your Green Machine® Chainsaw.
- **Never run with your power tool, especially if it is turned on.**
- **Maintain personal safety standards for any and all devices being used for a task.** This may include dust collection tools, lighting, and additional power tools.
- **Keep all parts of the body away from the cutting attachment.** Do not attempt to dislodge anything from your machine while it is on. Ensure that your hands and face are far from the blade before powering your machine on.

- **Do not grip the power tool by any non-insulated metal surface on the machine.**
- **Keep a firm, tight grip on the chainsaw throughout use.** Never attempt to use the chainsaw with one hand.
- **Don't overreach. Keep your balance by maintaining a firm stance and footing.** Always be sure of your footing, particularly on slopes or stairs. Do not operate a chainsaw in a tree, on a ladder, from a rooftop, or any unstable support.
- **Do not let familiarity gained from frequent use of tools allow you to become complacent and ignore tool safety principles.** A careless action can cause severe injury within a fraction of a second.

1.3 Power Tool Use and Care

- **Only use the Green Machine® Cordless Chainsaw if it is the right tool for the job.** Only use the attachments recommended by the manufacturer.
- **Use the power tool, accessories and tool bits etc. in accordance with these instructions, taking into account the working conditions and the work to be performed.** Use of the power tool for operations different from those intended could result in a hazardous situation.
- **Do not use the power tool if the switch does not work properly.**
- **Turn off your power tool and remove the battery pack before making any adjustments.** This may include clearing jammed material, changing accessories, storing, or servicing the appliance.
- **Do not allow persons unfamiliar with these instructions to operate the machine.**
- **Keep your product out of reach of children at all times.**
- **Keep your power tool in proper condition with regular maintenance.** Check for the misalignment or disrepair of moving parts and any other condition that may affect the power tool's operation. If damaged, have the power tool repaired before use.
- **Keep cutting tools sharp and clean.** Your Green Machine Cordless chainsaw will be both more effective and much safer if the blades are properly maintained.
- **Always hold the chainsaw with your right hand on the rear handle and your left hand on the front handle.** Whether or not you are left-handed, this is the correct way to hold the tool.
- **Hold the chainsaw by the insulated grip only.**
- **Do not use solvents or cleaning fluids to clean your product.** Use a blunt scraper to remove grass and dirt.

- **Keep handles and grasping surfaces dry, clean and free from oil and grease.** Slippery handles and grasping surfaces do not allow for safe handling and control of the tool in unexpected situations.

- **Have your power tool serviced by a qualified repair person using only identical replacement parts.** This will ensure that the safety of the power tool is maintained.

1.4 Battery Tool Use And Care

- **Recharge only with the Green Machine® charger provided for use with the equipment.**

- **Power your chainsaw with the Green Machine® battery pack only.**

- **Check that the power switch is off before inserting the battery pack.** Your battery pack should always be removed and your cordless tool stored securely with the power switch off between each use.

- **Remove the battery from your chainsaw when not in use.**

- **Never carry your power tool with your finger on the power switch.**

- **Take special care in storing your battery pack.** Keeping your batteries away from other metal objects such as paper clips, coins, keys, nails, screws or other small metal objects will ensure safe storage.

- **Avoid any contact with liquid discharged from your battery pack.** Liquid will only be discharged from your battery pack in extreme cases, but it is important to be prepared. If contact accidentally occurs, flush the exposed area with water immediately. If liquid contacts eyes, seek medical attention.

- **Avoid excessive temperatures.** If your battery pack overheats to 212°F or more, the battery is at risk of exploding. Be mindful of lengthy exposure to intense sun or fire.

- **Follow all charging instructions and do not charge the battery pack or tool outside the temperature range specified in the instructions.** Charging improperly or at temperatures outside the specified range may damage the battery and increase the risk of fire.

- **Never service damaged battery packs.** Service of battery packs should only be performed by the manufacturer or authorized service providers.

1.5 Safety Warnings For Battery And Battery Charger

- **Do not dispose of the battery in a fire. The cell may explode.** Check with local codes for possible special disposal instructions. When disposing of secondary cells or batteries, keep cells or batteries of different electrochemical systems separate from each other.

- **Do not open or mutilate the battery.** Released electrolyte is corrosive and may cause damage to the eyes or skin. It may be toxic if swallowed. Additionally, if your battery pack has been damaged, seek to dispose of it properly and do not attempt to use it again.

- **Exercise care in handling the battery in order not to short it with conducting materials such as rings, bracelets, and keys.** The battery or conductor may overheat and cause burns.

- **Keep battery out of reach of children and in original package until ready to use.**

- **Keep batteries and chargers away from children.**

- **If the battery compartment does not close securely, stop using the product and keep it away from children.**

- **Do not use a visibly damaged battery pack or appliance.**

- **Store in a secure setting away from other conductive materials including other batteries.**

- **Do not subject cells or batteries to mechanical shocks.**

- **Clean your battery pack regularly to avoid a poor connection.**

- **Do not maintain secondary cells and batteries on charge when not in use.**

- **Remove the battery from the equipment when not in use.**

- **Use the battery only in conjunction with your power tool.** This measure alone protects the battery against dangerous overload.

- **Keep the battery charger away from rain or moisture.** Penetration of water in the battery charger increases

- **Do not charge other batteries.** The battery charger is suitable only for charging lithium-ion batteries within the listed voltage range. Otherwise, there is danger of fire and explosion.

- **Keep the battery charger clean.** Contamination can lead to danger of an electric shock.

- **Before each use, check the battery charger, cable and plug.** If damage is detected, do not use the battery charger. Never open the battery charger yourself. Have repairs performed only by a qualified technician and only using original spare parts. Damaged battery chargers, cables and plugs increase the risk of an electric shock.

▪ **Do not operate the battery charger on easily flammable surfaces (e. g., paper, textiles, etc.) or surroundings.** The heating of the battery charger during the charging process can pose a fire hazard.

This product uses lithium-ion (Li-ion) batteries marked with the Call2Recycle seal, which can be recycled at any US or Canada participating retailer or battery recycling facility in the Call2Recycle program. To locate a participating retailer or facility closest to you, please call 877-273-2925 or visit www.call2recycle.org. If you are unable to locate a participating retailer or facility nearby, please consult your local waste authority for information regarding available recycling and/or disposal options.



1.6 Chainsaw Safety Warnings

If your machine is faulty or if you want to add attachments, have your power tool serviced by a certified dealer using genuine Green Machine® replacement parts. Do not attempt to service the machine yourself.

⚠ WARNING: This product may contain lead, phthalate or other chemicals known to the State of California to cause cancer, birth defects and other reproductive harm. Please wash your hands after use.

- **Do not operate a chain saw in a tree, on a ladder, from a rooftop, or any unstable support.** Operation of a chain saw in this manner could result in serious personal injury.
- **When cutting a limb that is under tension, be alert for kickback following the cut.**
- **Use extreme caution when cutting brush and saplings.**
- **When transporting the chainsaw, turn the machine off and carry using the front handle.**
- **When transporting or storing the chain saw, always use the guide bar cover.**
- **Observe all instructions for lubricating, maintaining, and changing accessories.**
- **Keep handles dry, clean, and free from oil or grease.**
- **Use the chainsaw only for cutting wood.** Do not attempt to cut metal, plastic, or any other materials with this machine.
- **Exercise extreme caution when attempting to fell trees.** Using a chainsaw to fell a tree is a very dangerous task which requires additional instruction and guidance.

▪ **Follow all instructions when clearing jammed material, storing, or servicing the chainsaw.** Make sure the switch is off and the battery pack is removed before attempting any maintenance.

1.7 Causes and Operator Prevention of Kickback

In order to avoid chainsaw kickback, it may help to understand what causes this issue. Kickback may occur under these conditions:

- **when the nose or tip of the guide bar touches an object**
- **when the wood closes in and pinches the saw chain in the cut**
- **when the chainsaw is pinched along the top of the guide bar**
- **in cases of overuse or improper handling of the guide bar**

Do not rely exclusively upon the safety devices built into your chainsaw. As a chainsaw user, you should take multiple steps to ensure your safety. Kickback is the result of tool misuse and/or incorrect operating procedures and can be avoided by taking proper precautions below:

- **Keep a firm hold on the tool - with both hands on the saw, thumbs and fingers encircling the chain saw handles.** Position your body and arms to allow you to resist kickback forces. Do not let go of the chain saw.
- **Do not overreach and do not cut above shoulder height.** This helps prevent unintended tip contact and enables better control of the chainsaw in unexpected situations.
- **Only use replacement bars and chains specified by the manufacturer.** Incorrect replacement bars and chains may cause chain breakage and/or kickback.
- **Follow the manufacturer's sharpening and maintenance instructions for the saw chain.** Decreasing the depth gauge height can lead to increased kickback.

SAVE THESE INSTRUCTIONS

2 PARTS DIAGRAM

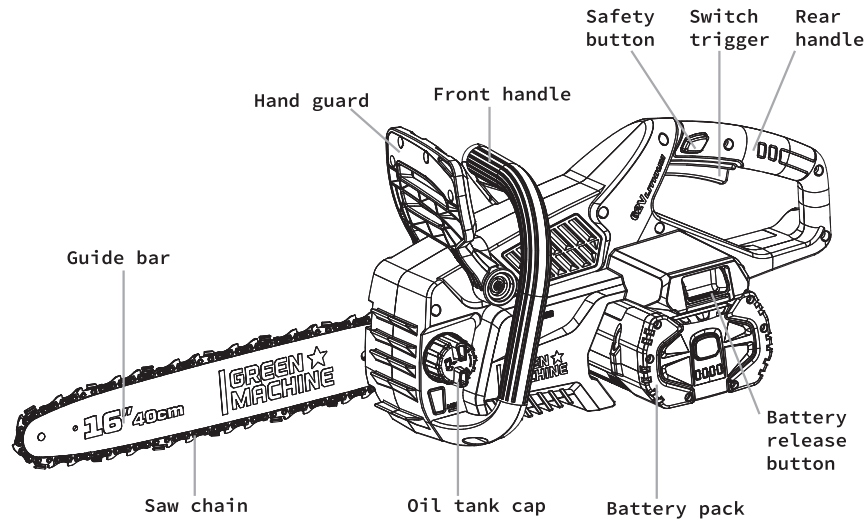

Fig. 1A

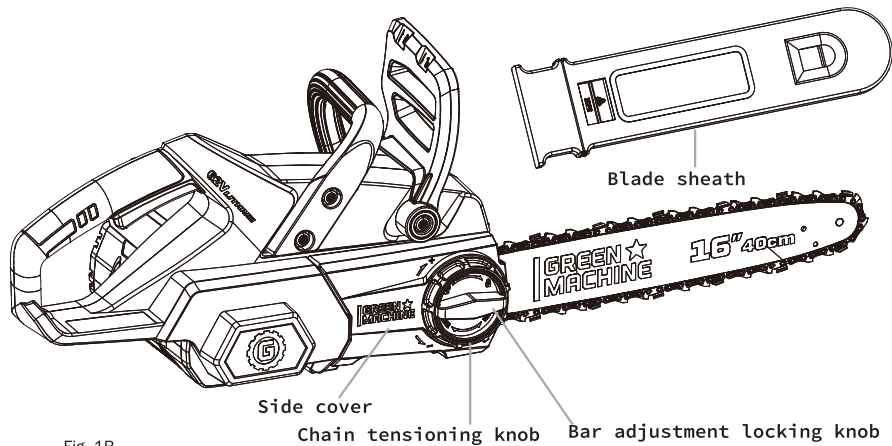

Fig. 1B

3 TECHNICAL DETAILS

Cordless Chainsaw Model	GMCS6200
Voltage	62V d.c
No Load Chain Speed	11,000 rpm
Guide Bar Length	16 in (400mm)
Oil tank capacity	5 oz (150ml)
Net weight:	9.5 lbs (4.3kg)
Battery	Lithium-ion
Battery Model Number	GMBA6200-40
Voltage	62 Vd.c.
Capacity	4.0Ah/216Wh
Number of Battery cell	15pcs
Battery Charger Model Number	GMBC6200
Input	100-120Va.c., 60Hz
Output	62Vd.c,4A
Charging Temperature Range	32 - 104 °F (0-40 °C)

4 UNPACKING & ASSEMBLY

! WARNING! If any parts are damaged or missing, do not operate this product until the parts are replaced. Use of this product with damaged or missing parts could result in serious personal injury.

! WARNING! Before assembly, make sure that the appliance is switched off and the battery is removed.

! WARNING! Do not attempt to modify this product or create accessories not recommended for use with this chainsaw.

PACKING LIST

- Green Machine® Chainsaw
- Blade Sheath
- 62V battery pack
- Battery charger
- Operator's manual

Your Green Machine® Cordless Chainsaw comes fully assembled. Follow these unpacking instructions to begin operating your chainsaw.

1. Carefully remove the tool and all accessories from the carton.
2. Inspect the tool carefully to make sure that nothing was damaged during transportation.
3. Once you have confirmed that the tool is complete and working, dispose of all packing materials using responsible recycling and disposal practices.
4. If any parts are damaged or missing, please return the product to the place of purchase.
5. Charge your battery pack fully before operation.

5 OPERATION

! WARNING! Always exercise caution when using your chainsaw, employing strict safety measures no matter your level of experience or expertise.

! WARNING! Always wear protection for your eyes and ears when operating a chainsaw.

! WARNING! Only use the attachments recommended by the manufacturer.

! WARNING! Inspect the entire product for damaged, missing, or loose parts before each use. Tighten all fasteners and do not operate this product until all missing or damaged parts are replaced.

5.1 Add Lubrication Oil

! WARNING! Switch off and remove battery from machine before adjusting, storing, or cleaning. Keep in mind that the blades continue to move after the chainsaw is switched off. Never touch the moving blades.

Prior to each use, check that there is enough of chain oil inside the unit. Without proper oil levels, your chainsaw will not function properly. To lubricate your chainsaw, follow steps below. **We recommend using SAE#10W-30 oil or an equivalent bar and chain oil from a hardware store.**

1. Unscrew the oil cap. (Fig.2)
2. Fill the oil tank with chain oil. The oil level should be above "MIN" limit and below the "MAX" limit. (Fig.2)
3. Close the oil cap again.

The device must be cleaned thoroughly if oil has been spilled.

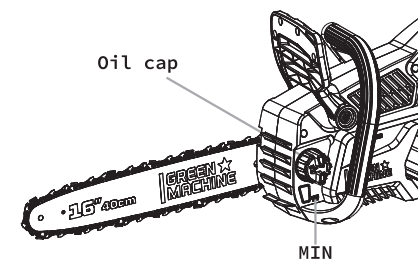

Fig. 2

5.2 To Install / Remove The Battery Pack

- ⚠ WARNING!** Fully charge your battery pack before your first use.
- ⚠ WARNING!** Always remove the battery pack from the product when you are assembling parts, making adjustments, cleaning, or whenever the chainsaw is not in use.
- ⚠ CAUTION:** Danger of explosion if battery is incorrectly replaced. Replace only with the same or equivalent type.

INSTALLING THE BATTERY PACK

1. Connect your battery pack to the charger. Your battery must be fully charged before the first use of your cordless chainsaw.
2. Check to ensure that the power switch is set to 'off.'
3. Align the ribs of the battery pack with the mounting slots in the chainsaw's battery port. Insert the battery pack into battery holder (Fig.3A).
4. Ensure that the latch snaps into place and the battery feels secure.

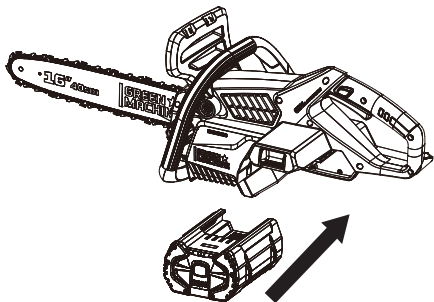

Fig. 3A

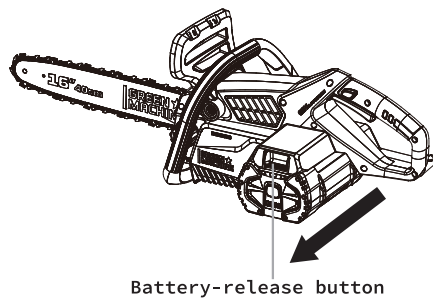

Fig. 3B

REMOVING THE BATTERY PACK

1. Turn off your chainsaw.
2. Press the battery-release button to disengage the battery from the latch. (Fig.3B)
3. Remove the battery taking care to stay away from the blades. (Fig.3B)

5.3 Starting / Stopping The Device

Follow this checklist prior to every use of your Green Machine® Cordless Chainsaw:

1. Ensure that the chain is fully mounted and correctly tensioned.
2. Check the oil level.
3. Make sure that the chain's cutting teeth are sharp.
4. Lubricate the chain if needed.
5. Make sure that the hand guard is fully operational and can move to its different positions.
6. Make sure the chain is not touching the ground or any other objects.
7. Secure both hands with a firm grip.

To start the chainsaw:

1. Remove the blade guard.
2. Hold the machine with one hand on each handle. Press the safety button and the switch trigger. Release the safety button once the machine turns on. You must continue to squeeze the switch trigger for continued operation (Fig. 4).

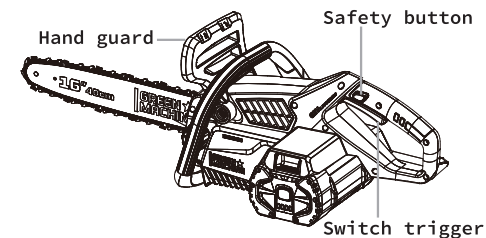

Fig. 4

To stop the chain saw:

Releasing the switch trigger at any time will stop the chainsaw. Make sure that you have stepped away from your work before releasing the switch.

- ⚠ WARNING!** If any emergency happens during operation, immediately push the hand guard forward. (Fig.4)
- ⚠ WARNING!** Gather up the cutting guard and remove the battery pack after each operation.

6 CUTTING INSTRUCTIONS AND SAFETY

6.1 Basic Cutting

⚠ WARNING! Avoid cutting on uneven ground and always make sure that you are well balanced before starting your machine. Hold the chainsaw in both hands with a sure grip.

1. Assume the proper cutting grip and stance in front of the wood before turning on your chainsaw. After turning on your saw, let the chain reach full speed before cutting.
2. Begin cutting by lightly pressing the guide bar against the wood. Use light pressure and let the saw do the work.
3. Maintain a steady amount of pressure throughout the cut. Release pressure just before you reach the end of the cut.
4. Release the switch trigger as soon as the cut is completed. Allow the chain to completely stop before setting it down or moving on to your next task.

⚠ WARNING! If the chainsaw becomes pinched in the wood at any point during cutting, the chain may stop. If this happens, carefully turn off your machine and remove the saw from the wood. Be careful to not touch the saw teeth when removing. You may then restart the chainsaw.

⚠ WARNING! If the chain has stopped due to sawdust blockage, do not touch the blade until the battery has been removed. Instead, press the saw chain against the wood, moving the chainsaw back and forth to discharge the debris.

⚠ WARNING! When preparing to cut wood, start your chainsaw and allow it to reach full speed before cutting. Never start your chainsaw when it is touching wood or any other material.

6.2 Felling A Tree

⚠ WARNING! Avoid felling trees during weather that may prohibit your work. Windy, rainy, or snowy days should be avoided.

⚠ WARNING! If a tree leans at an extreme angle, is too large, or is rotting, it is best to contact a professional to push the tree with heavy machinery. Only once the area has been secured may you resume your felling operation.

⚠ WARNING! Trees in proximity electrical wires, buildings, or other structures should not be felled.

FELLING SAFETY PRECAUTIONS:

- While cutting a tree, check for damaged or dead branches that could fall and hit you during felling.
- Periodically glance at the top of the tree during the back cut to assure the tree is going to fall in the desired direction.
- If the tree starts to fall in the wrong direction, or if the saw gets caught or hung up during the fall, drop the saw immediately. It is more important to save yourself than the chainsaw.
- If the tree damages a utility line during the process of felling, you should contact the utility company immediately.

PREPARATION FOR FELLING

- For maximum efficiency, chainsaw users often work side-by-side to both fell and buck a tree simultaneously. In this case, the designated bucking party should stand a distance of at least twice the height of the tree away from the felling party.
- When felling, it is best to stand uphill from the tree. Trees usually fall downhill and will almost always roll downhill once on the ground.
- Before beginning your cut, you should plan and clear a retreat path for emergency situations. The retreat path should extend back and diagonally to the rear of the expected line of fall. (Fig.5)
- The most important factors to consider when determining the line of fall are the natural lean of the tree, the location of larger branches, and the direction of the wind. Judging the line of fall takes experience and should always be done with the assistance of someone who understands the process. Remove dirt, stones, loose bark, nails, staples, and wire from the tree where felling cuts are to be made.

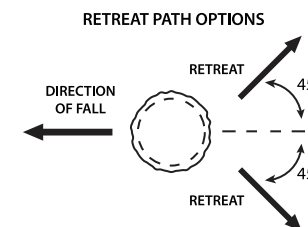

Fig. 5

NOTCHING UNDERCUT

Notch your undercut to approximately 1/3 the diameter of the tree, perpendicular to the direction of fall. First, cut a horizontal notch to the length, then cut downwards above your initial notch, meeting at the 1/3 diameter mark. (Fig.6)

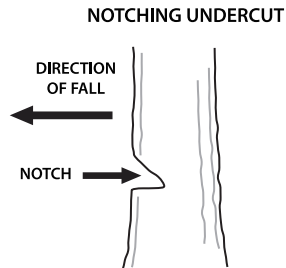

Fig. 6

FELLING BACK CUT

Once your undercut has been made, cut another horizontal notch on the opposite end of the tree. This should be at least 2 inches (50.8mm) higher than the horizontal notching cut. Never cut through the back cut, as this could result in an unpredictable fall. (Fig.7)

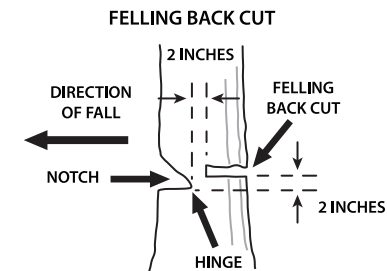

Fig. 7

Making the back cut will cause the tree to fall. Be observant of the direction of the fall, as you might need to pause your cut and augment the direction of the tree. If it is too late to change directions, you will need to get out of harm's way before it is too late to avoid personal injury.

As soon as the fall begins, you should immediately remove and turn off your chainsaw. Do not run with your chainsaw in your hand. Put the saw down, and exit via the previously planned retreat path. Keep your eyes up and stay alert of falling debris.

6.3 Limbing A Tree

The process of limbing involves removing the branches from a fallen tree. Avoid cutting large limbs, as their removal could offset the balance of the tree. Cut any branch which is under tension from the bottom up to avoid binding the chainsaw or creating kickback. (Fig.8)

⚠ WARNING! Be aware of the dangers of kickback from your chainsaw while limbing. Never allow your guide bar to come into contact with the tree or its limbs.

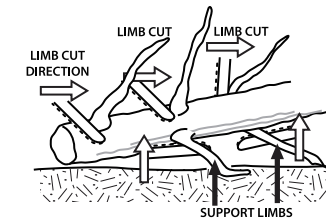

KEEP WORK OFF GROUND
LEAVE SUPPORT LIMBS UNTIL LOG IS CUT Fig. 8

6.4 Bucking A Log

⚠ WARNING! Clean your work area before you begin bucking.

The process of bucking involves cutting a log into smaller pieces. Bucking is more efficient and safe when the log is raised above the ground.

Overbucking

Overbucking, also known as overcutting, is the process of cutting a log that is parallel to the ground from above. When overbucking, be careful not to press too hard. Light pressure with a firm grip will allow the saw to do most of the work, while protecting you from injury.

Underbucking

Underbucking, also known as undercutting, is the process of cutting a log that is parallel to the ground from below. Similar to overbucking, the process of underbucking only requires light pressure and a firm grip.

FOLLOW THESE SIMPLE DIRECTIONS FOR EASY CUTTING:

If the log is fully supported, which is the most common situation for bucking, overbucking is the best and most simple choice.

LOG IS SUPPORTED ALONG IT'S ENTIRE LENGTH

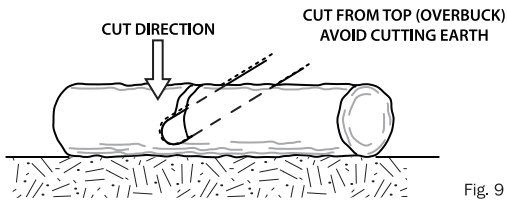

If the log is only supported on one end, begin your cut by underbucking. Once you have cut 1/3rd of the diameter, you can overbuck to finish the cut. Be careful of the falling log, and do not cut in a situation that is unsafe. (Fig.10)

LOG IS SUPPORTED ONE END

2ND CUT OVERBUCK (2/3 DIAMETER) TO MEET FIRST CUT (TO AVOID PINCHING)

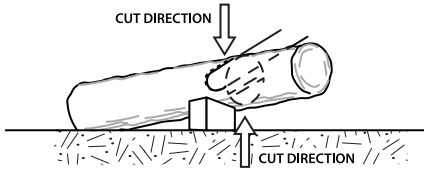

1ST CUT UNDERBUCK (1/2 DIAMETER) TO AVOID SPLINTERING

Fig. 10

If the log is supported on both ends, but not in the middle, begin your cut by underbucking. Once you have cut 1/3rd of the diameter, you can overbuck to finish the cut. Be careful of the falling log, and do not cut in a situation that is unsafe. (Fig.11)

BUCKING A LOG

1ST CUT OVERBUCKING (1/3 DIAMETER) TO AVOID SPLINTERING

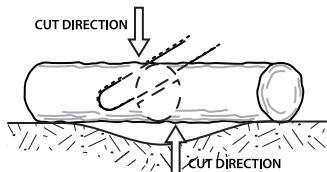

2ND CUT UNDERBUCK (2/3 DIAMETER) TO MEET FIRST CUT (TO AVOID PINCHING)

Fig. 11

When bucking on a slope, always stand uphill from the log. (Fig.12)

BUCKING ON A SLOPE



Fig. 12

It is not necessary to maintain pressure throughout your cut. In fact, it is much more efficient and safer to release all pressure just before completing your cut. Remember to maintain a firm grip on the chainsaw even if the cutting pressure is let off. Always turn off the chainsaw motor after finishing a cut, and wait until the chain has fully stopped before moving onto the next task.

7 MAINTENANCE AND CLEANING

- ⚠ WARNING!** Regular inspection is the most important step to proper maintenance. By following the guidelines below, you can maximize the safety, durability, and effectiveness of your chainsaw. Should you identify any damaged or excessively worn parts, replace them immediately.
- ⚠ WARNING!** Remove the battery pack from the chainsaw before inspecting, cleaning, or performing Maintenance.
- ⚠ WARNING!** When servicing, use only identical replacement parts.
- ⚠ WARNING!** Always wear safety goggles or safety glasses with side shields during power tool operation or when blowing dust.
- ⚠ WARNING!** Never let brake fluids, gasoline, petroleum-based products, penetrating oils, etc., come in contact with plastic parts.

7.1 Check Before Each Use

Handles: Front and rear handles should not have cracks or other damage. They should be cleaned and dried to ensure a firm grip.

Hand Guard: The hand guard should be free of damage and able to move easily back and forth.

Guide Bar: The guide bar should be straight and free of chips, cracks, or excessive wear.

Saw Chain: The chain should be properly tensioned, and all components free of cracks, chips, or excessive wear.

Side Cover: The side cover should be free of cracks or other damage. It should fit tightly to the saw body with no warping. Make sure the chain catch is free of cracks.

Battery Pack: The battery pack should be clean and dry, with no signs of puncture, impact, or other damage. The contacts should be clean, dry and free of debris.

Battery Holder: The battery holder should be clean, dry, and free of debris.

Chain Brake: Test the chain brake to make sure it is functioning properly.

Oil Level: Fill the oil reservoir before use. Your oil level should always be between “MIN” and “MAX” lines.

Motor Cover: Check for cracks in the cover and debris in the air intake vents.

Sponge filter element: There is a sponge filter in the oil tank to prevent blockage of the tubing. Take it out with tweezers every six months and wash it in soapy water. Air dry the filter and replace it into the tank.

Note: You may need to wash your filter more often if you use your chainsaw frequently. If the filter is frayed, torn, damaged, or unable to be cleaned, you should replace it with a new one.

7.2 Cleaning The Saw

- ⚠ WARNING!** When cleaning the chainsaw power head, do not immerse in water or other liquids.

1. Always remove the battery pack before cleaning.
2. Remove wood chips and other debris from the battery holder. Make sure the contacts are clean and dry.
3. Wipe down the power head with a clean cloth moistened with a mild soap solution. Never use harsh cleaners or solvents.
4. Always clean out wood chips, saw dust, and dirt from the bar groove when replacing the saw chain.

7.3 Periodic Maintenance

Regularly check your chainsaw for the following issues which can impact performance and safety if left unchecked.

Drive Sprocket: Deep grooves, broken teeth, or burrs should be avoided and may necessitate replacement of broken parts.

Bar-Mounting Area: Make sure the bar-mounting stud is not bent, stripped, or cross-threaded, and that the bar pad and alignment flange are free of debris.

Charger: The charger should be clean, dry, and free of punctures or other damage. The battery tray and contacts should be free of debris.

7.4 Replacing The Guide Bar And Saw Chain

- ⚠ WARNING!** Remove the battery pack and ensure that the chainsaw has completely stopped before performing maintenance or inspecting your chainsaw for damages.

- ⚠ WARNING!** Do not touch the bar or chain with your hands directly. Wear gloves or wrap the bar/chain in a thick cloth.

NOTICE: Always use the specified bar and chain combination recommended by the manufacturer when replacing parts.

DISASSEMBLING THE WORN BAR AND CHAIN

1. Turn your chainsaw off, remove the battery pack, and put on protective gloves.
2. Turn the bar adjustment knob counterclockwise one and a half rotations (540°). (Fig.13A)
3. Turn the chain tension knob counterclockwise until it stops.
4. Turn the bar adjustment locking knob counterclockwise until it stops.
5. Take off the side cover.
6. Remove the worn bar and chain and make sure the bar pad, sprocket, and tensioning knob are free of debris.
7. Remove the chain tension gear and store it, along with the nut, for later assembly. (Fig.13B)

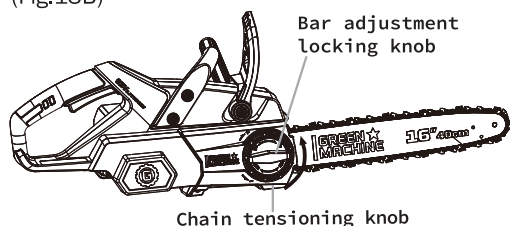

Fig. 13A



Fig. 13B

INSTALL NEW GUIDE BAR AND SAW CHAIN

WARNING! Wear gloves throughout assembly.

1. Connect the chain tension gear to the new guide bar with the nut.
2. Place the saw chain in the slot around the guide bar, making sure the saw teeth are facing the correct direction by matching the symbol on the bar.
3. Connect the chain tension gear with the guide bar into the fixing bolt of the housing, and place the saw chain around the sprocket with the cutting teeth correspond to the direction of the symbol on the housing (Fig.14A) .
4. Rotate the chain tension gear clockwise until it stops and the tension is tight on the chain (Fig.14A) .
5. Place and secure the side cover over the gear (Fig. 14B).
6. Rotate the bar adjusting locking knob clockwise until it stops (Fig.14B).

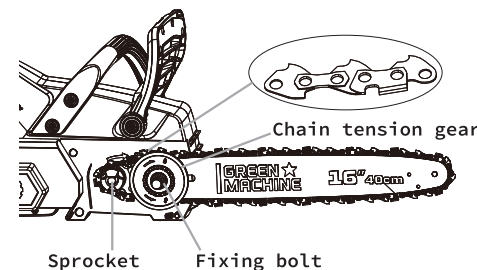

Fig. 14A

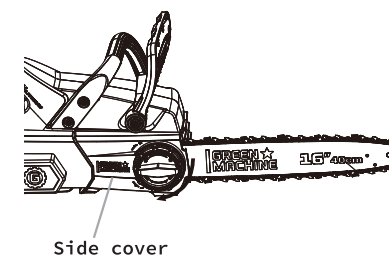

Fig. 14B

7.5 Adjusting Chain Tension

WARNING! Always remove the battery pack from the product when you are assembling parts, making adjustments, cleaning, or whenever the chainsaw is not in use.

WARNING! The saw chain must be properly tensioned before using.

1. Turn your chainsaw off, remove the battery pack, and put on protective gloves.
2. Turn the bar adjustment knob counterclockwise one and a half rotations (540°). (Fig.13A)
3. Rotate the chain tensioning knob clockwise to find the desired level of tension.
4. Check the tension level by pulling the chain 4-6mm away from the guide bar with light force (Fig.15A). Your chain is at the correct level of tension if there is no “sag” between the guide bar and chain. (Fig. 15B)
5. Once chain tension is correct, tighten the bar adjust locking knob clockwise until it stops.
6. Check the tension frequently during the first two hours of use on a new chain.

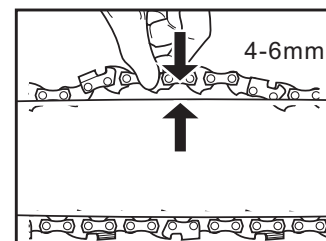

Fig. 15A

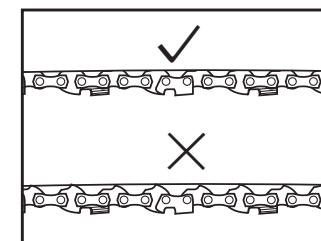

Fig. 15B

7.6 Chain Maintenance

⚠ WARNING! Always remove the battery pack from the product when you are assembling parts, making adjustments, cleaning, or whenever the chainsaw is not in use.

⚠ WARNING! Wear protective gloves whenever maintaining your chainsaw.

- A properly sharpened saw chain does not require high levels of pressure to complete the task.
- Never use a dull or damaged saw chain. A dull saw chain cutter can lead to increased physical strain and dangerous flying shrapnel.
- Have the chain sharpened by a qualified service dealer if the teeth on your chain have become damaged or dull.

NOTICE: It is important to regularly inspect the drive sprocket for wear and damage when you are replacing the chain. Have the drive sprocket replaced by a qualified service technician if any damage is found.

7.7 Transporting And Storing

- Do not store or transport the chain saw while it is running. Always remove the battery pack before storing or transporting.
- Always place the guide bar sheath on the guide bar and chain before storing or transporting the chain saw.
- Always exercise caution to avoid the sharp teeth of the chain, even when your machine is turned off.
- Clean the chain saw thoroughly before storing. Store the chain saw indoors, in a dry place that is locked and/or inaccessible to children.
- Keep away from corrosive agents such as garden chemicals and de-icing salts.

8 TROUBLESHOOTING

The following chart lists problems, possible causes, and corrective action for your Green Machine® Cordless Chainsaw. If you continue to have problems, contact your service dealer.

⚠ WARNING: Switch off and remove the battery prior to any troubleshooting.

ISSUE	PROBABLE CAUSE	SOLUTION
Motor does not run.	The battery pack is not fully inserted.	Attach the battery pack to the chainsaw until fully seated.
	There is no electrical contact between the chainsaw and battery.	Remove the battery, check contacts and reinstall the battery pack.
	The battery pack has insufficient charge.	Charge the battery
	The battery pack or the chainsaw is too hot	Allow the battery pack or the chain saw to cool down.
	Chain brake engaged.	Before starting, make sure the hand guard is in its most rearward position (chain brake disengaged).
	Safety button or the switch trigger not pressed.	Press the safety button and switch trigger to start the chainsaw.
	Saw chain is bound in the wood.	Release the switch trigger, remove the saw chain and guide bar from the wood, then restart the chain saw.
	Debris inside cover	Remove battery pack, then remove side cover and clean out debris.
Motor runs, but chain does not rotate	Battery pack is too cold	Allow battery to warm.
	Chain not engaging drive sprocket	Reinstall the chain, making sure the drive links on the chain are fully seated on the sprocket. See "Maintenance and Cleaning" in this manual for installation instructions

Chain brake does not engage	Debris preventing full movement of hand guard.	Clean debris from external chain brake mechanism
	Possible chain brake malfunction	Contact customer service.
Chain saw does not cut properly	Insufficient chain tension.	See "Adjusting Chain Tension" in this manual
	Chain installed backwards.	See "Replacing the Bar and Chain" in this manual
	Worn chain.	Replace the chain.
	Dry or excessively stretched chain	Check the oil level. Refill oil reservoir if necessary. Check for a clogged oil system. A small amount of oil should be delivered to the bar
Bar and chain running hot and /or smoking.	Chain not in bar groove.	See "Replacing the Bar and Chain" in this manual.
	Chain tension over tightened.	See "Adjusting Chain Tension" in this manual
	Oil tank empty.	Fill the oil into the oil tank.
	Debris in the guide bar groove.	Stop the chain saw, remove the battery, clean the debris.

9 LIMITED WARRANTY COVERAGE

The manufacturer warrants that it will repair or replace, free of charge, any failure due to defects in materials or workmanship or both occurring during the applicable warranty period, subject to the exclusions and limitations set forth in the following paragraphs. Limited warranty coverage only applies to Green Machine products that are purchased from an authorized Green Machine® retailer located in the United States, U.S. territories or Canada. This warranty is effective for and is subject to the time periods and conditions stated below. For warranty service, purchaser must make the product available to the nearest Authorized Service Dealer, which can be found by contacting the help line at 800-541-7027.

Persons Covered This Limited Warranty

This warranty is valid for the original retail purchaser from the date of initial retail purchase and is not transferable.

"Consumer Use"

"Consumer Use" means personal residential household use by a retail consumer.

"Commercial Use"

"Commercial Use" means uses for commercial, income producing purposes. This warranty is void if the product has been used for rental purposes.

WARRANTY PERIOD

Item	Consumer Use	Commercial Use
Garden Tool	5 years	1 year
Battery and Charger	3 years	45 days

What are the limits on Manufacturer's Liability?

A. THE MANUFACTURER SHALL NOT BE LIABLE FOR ANY INCIDENTAL OR CONSEQUENTIAL DAMAGES OF ANY KIND RESULTING FROM THE PURCHASE, USE OR MISUSE OF, OR INABILITY TO USE THE PRODUCT INCLUDING INCIDENTAL, SPECIAL, CONSEQUENTIAL OR SIMILAR DAMAGES OR LOSS OF PROFITS, OR FOR ANY CLAIM BROUGHT AGAINST PURCHASER BY ANY OTHER PARTY. THERE ARE NO EXPRESS WARRANTIES OTHER THAN THOSE SET FORTH HEREIN. ANY WARRANTY IMPLIED BY STATE LAW (WHETHER OF MERCHANTABILITY OR FITNESS FOR A PARTICULAR USE OR OTHERWISE) SHALL BE EFFECTIVE FOR ANY PRODUCT ONLY FOR THE DURATION OF THE APPLICABLE LIMITED WARRANTY PERIOD LISTED ABOVE. SOME STATES OR JURISDICTIONS DO NOT ALLOW THE EXCLUSION OR LIMITATION OF INCIDENTAL OR CONSEQUENTIAL DAMAGES OR LIMITATIONS ON HOW LONG AN IMPLIED WARRANTY LASTS, SO THE ABOVE LIMITATIONS OR EXCLUSION MAY NOT APPLY TO YOU. THIS WARRANTY GIVES YOU SPECIFIC LEGAL RIGHTS, AND YOU MAY ALSO HAVE OTHER RIGHTS THAT VARY FROM STATE TO STATE OR JURISDICTION TO JURISDICTION. PLEASE DO NOT RETURN THIS PRODUCT TO THE PLACE OF PURCHASE.

B. This warranty applies only to products which have been properly assembled, adjusted, operated, and maintained in accordance with the instructions furnished.

C. This warranty does not apply to any product which has been subjected to alteration, misuse, abuse, improper assembly or installation, delivery damage, or to normal wear of the product.

D. This warranty does not cover normal wear of parts or damage resulting from any of the following: negligent use or misuse of the product, use on improper voltage or current, use contrary to the operating instructions, disassembly, repair or alteration by anyone other than an authorized service dealer. Further, the warranty does not cover: Acts of God, such as fire, flood, hurricanes and tornadoes.

Duties of the Consumer

A. Keep the original sales receipt for the length of the limited warranty time period as proof of purchase. Proof of purchase is required to obtain warranty. Manufacturer reserves the right to request a copy of the receipt to verify limited warranty coverage in the event a warranty repair is made to the product.

B. Use reasonable care in the maintenance, operation, and storage of the product as explained in the operators manual.

C. Transportation charges on product or parts submitted for repair or replacement under this warranty must be paid by the purchaser unless such repair or replacement is requested by the manufacturer.

Duties of the Manufacturer

A. Any defective product or part covered by this limited warranty will be repaired or replaced at the option of the Manufacturer.

B. Product failures covered by this limited warranty will be scheduled and repaired according to the normal workflow of the Authorized Service Dealer to whom the product is delivered for service depending upon the availability of replacement parts or products.

**GREEN★
MACHINE®**



Manual del Operador

MOTOSIERRA INALÁMBRICA DE 62V

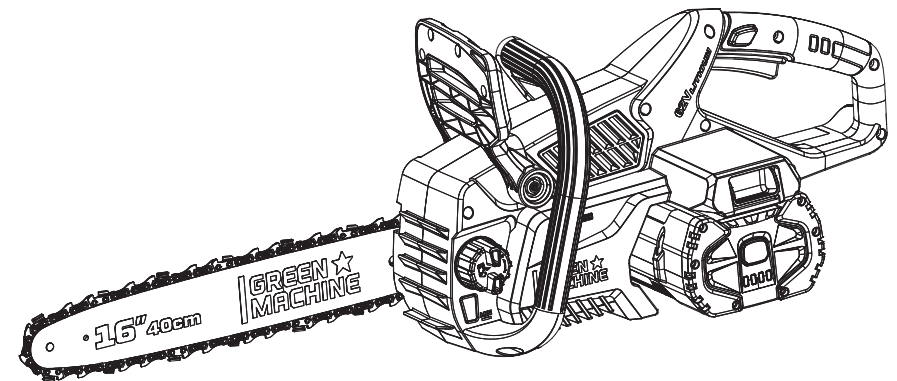

Modelo: GMCS6200

⚠ ADVERTENCIA: Para reducir el riesgo de lesiones, el usuario debe leer y comprender el manual del operador antes de usar este producto. Guarde estas instrucciones para referencia en el futuro.

LÍNEA DE AYUDA GRATUITA: (800) 541 - 7027

CONTENTS

Section 1	Reglas Generales de Seguridad	3
Section 2	Diagrama de Partes	10
Section 3	Detalles Técnicos	11
Section 4	Desempaque & Ensamble	12
Section 5	Operación	13
Section 6	Instrucciones de Corte & Seguridad	16
Section 7	Mantenimiento y Limpieza	22
Section 8	Resolución de Problemas	27
Section 9	Cobertura de Garantía Limitada	29

1 REGLAS GENERALES DE SEGURIDAD

POR FAVOR LEA TODAS LAS INSTRUCCIONES antes de operar su máquina. Las instrucciones de seguridad de este manual están diseñadas para proteger su seguridad y guiar el uso de la motosierra inalámbrica Green Machine®. No leer y comprender la siguiente información puede crear un espacio de trabajo inseguro que podría constituir un riesgo de descarga eléctrica, explosiones, objetos voladores pesados, fuego o reacciones químicas. **Guarde todas las advertencias e instrucciones para su referencia en el futuro.**

SÍMBOLOS

Los siguientes símbolos pueden aparecer en su dispositivo antes, durante o después de su uso. Tómese el tiempo de leer y entender el significado de cada símbolo antes de usar su dispositivo.

	Alerta de Seguridad	Precauciones que involucran su seguridad.
	Lea el Manual del Propietario	Para reducir el riesgo de lesión, el usuario debe leer y entender el manual del operador antes de usar este producto.
	No Exponga a la Lluvia o Condiciones Húmedas	Este símbolo indica que su máquina no debe exponerse al agua de ninguna forma. La exposición del dispositivo al agua puede crear condiciones peligrosas y provocar una electrocución.
	Use Equipo de Protección	Utilice siempre el equipo de protección adecuado. Esto incluye, entre otros, protección para los ojos, máscaras contra el polvo, calzado de seguridad antideslizante, cascos y protección auditiva.
	Siempre use la motosierra con las dos manos.	Para reducir el riesgo de lesión de la pérdida de control, nunca use la motosierra solo con una mano.
	Tenga cuidado del contragolpe de la motosierra y evite el contacto con la punta de la barra	El contacto con la punta de la barra con cualquier objeto debe evitarse, ya que pueda hacer que la barra se mueva repentinamente hacia arriba y hacia atrás, causando lesiones graves.
	Símbolos de reciclaje	Este producto contiene baterías de iones de litio y no debe ser desechada con la basura del hogar. Revise con sus autoridades locales o su minorista para determinar las mejores prácticas de reciclaje y eliminación.

NOTA: El término “herramienta eléctrica” que se usa en estas instrucciones se refiere a su motosierra inalámbrica operada con baterías.

1.1 Seguridad en el Espacio de Trabajo

- **Prepare su espacio de trabajo antes de encender su máquina.** El asegurar un espacio de trabajo limpio y bien iluminado siempre debe ser el primer paso para usar su Motosierra Green Machine®. Utilice dispositivos de extracción y recolección de polvo si están disponibles.
- **Limpie el área antes de cada uso.** Retire todos los objetos como piedras, vidrios rotos, clavos, alambres o cuerdas que puedan arrojarse o enredarse en el accesorio de corte.
- **Nunca opere su herramienta eléctrica en presencia de líquidos, gases o polvo inflamables.**
- **Mantenga alejados a los niños y transeúntes mientras utiliza su herramienta eléctrica.** Al operar lejos de los transeúntes, está reduciendo el riesgo de lesiones al minimizar el daño potencial a otras personas además de usted. Además, puede evitar distracciones no deseadas que pueden provocar un funcionamiento inseguro.
- **Nunca use la motosierra cerca de cables eléctricos.**
- **No la use bajo la lluvia, en lugares húmedos o mojados.**

1.2 Seguridad Personal

- **Manténgase alerta y completamente concentrado cuando opere una herramienta eléctrica.** Nunca use su motosierra inalámbrica bajo la influencia de alcohol o drogas. También debe evitar usar su herramienta eléctrica cuando se sienta demasiado cansado o enfermo.
- **Utilice siempre el equipo de protección adecuado.** Esto incluye, entre otros, protección para los ojos, mascarillas contra el polvo, calzado de seguridad antideslizante, cascos y protección auditiva.
- **Use ropa adecuada mientras opera su máquina.** No use ropa suelta o joyas. Mantenga su cabello, ropa y guantes alejados de las piezas móviles.
- **Nunca inserte la batería si el interruptor de encendido está encendido.** Asegúrese de verificar la posición del interruptor de encendido antes de insertar la batería.
- **Siempre revise su máquina en busca de herramientas externas.** Para evitar lesionarse o dañar su máquina, verifique que todas las llaves de ajuste, herramientas giratorias y otros dispositivos externos estén correctamente desconectados de su Motosierra Green Machine®.
- **Nunca utilice su herramienta eléctrica, especialmente si está encendida.**
- **Mantener estándares de seguridad personal para todos y cada uno de los dispositivos que se utilizan para una tarea.** Esto puede incluir herramientas de recolección de polvo, iluminación y herramientas eléctricas adicionales.

- **Mantenga todas las partes del cuerpo alejadas del accesorio de corte.** No intente sacar nada de su máquina mientras está encendida. Asegúrese de que sus manos y cara estén lejos de la hoja antes de encender la máquina.
- **No sujete la herramienta eléctrica por ninguna superficie metálica no aislada de la máquina.**
- **Mantenga un agarre firme y firme en la motosierra durante el uso.** Nunca intente utilizar la motosierra con una mano.
- **No se extralimite.** Mantenga el equilibrio manteniendo una postura y un equilibrio firmes. Asegúrese siempre de pisar, especialmente en pendientes o escaleras. No opere una motosierra en un árbol, en una escalera, desde un tejado o en cualquier soporte inestable.
- **No permita que la familiaridad obtenida con el uso frecuente de herramientas le permita volverse complaciente e ignorar los principios de seguridad de las herramientas.** Una acción descuidada puede causar lesiones graves en una fracción de segundo.

1.3 Uso Y Cuidado De Herramienta Eléctricas

- **Utilice la motosierra inalámbrica Green Machine® únicamente si es la herramienta adecuada para el trabajo.** Utilice únicamente los accesorios recomendados por el fabricante.
- **Utilice la herramienta eléctrica, los accesorios y las brocas, etc. de acuerdo con estas instrucciones, teniendo en cuenta las condiciones de trabajo y el trabajo a realizar.** El uso de la herramienta eléctrica para operaciones diferentes a las previstas podría resultar en una situación peligrosa.
- **No utilice la herramienta eléctrica si el interruptor no funciona correctamente.**
- **Apague su herramienta eléctrica y retire la batería antes de realizar cualquier ajuste.** Esto puede incluir limpiar el material atascado, cambiar accesorios, almacenar o reparar el electrodoméstico.
- **No permita que personas no familiarizadas con estas instrucciones operen la máquina.**
- **Mantenga su producto fuera del alcance de los niños en todo momento.**
- **Mantenga su herramienta eléctrica en condiciones adecuadas con un mantenimiento regular.** Verifique la desalineación o el deterioro de las piezas móviles y cualquier otra condición que pueda afectar el funcionamiento de la herramienta eléctrica. Si está dañada, haga reparar la herramienta eléctrica antes de usarla.
- **Mantenga las herramientas de corte afiladas y limpias.** Su motosierra inalámbrica Green Machine será más eficaz y mucho más segura si las hojas se mantienen correctamente.

- **Siempre sostenga la motosierra con su mano derecha en el mango trasero y su mano izquierda en el mango delantero.** Tanto si es zurdo como si no, esta es la forma correcta de sujetar la herramienta.

- **Sujete la motosierra únicamente por la empuñadura aislada.**

- **No utilice solventes ni líquidos de limpieza para limpiar su producto.** Utilice un raspador sin filo para quitar el césped y la suciedad.

- **Mantenga los mangos y las superficies de agarre secas, limpias y libres de aceite y grasa.** Los mangos resbaladizos y las superficies de agarre no permiten un manejo y control seguros de la herramienta en situaciones inesperadas.

- **Haga que su herramienta eléctrica sea reparada por un técnico calificado que utilice únicamente piezas de repuesto idénticas.** Esto garantizará que se mantenga la seguridad de la herramienta eléctrica.

1.4 Uso Y Cuidado De La Herramienta De Batería

- **Recargue solo con el cargador Green Machine® provisto para usar con el equipo.**

- **Encienda su motosierra únicamente con el paquete de baterías Green Machine®.**

- **Verifique que el interruptor de encendido esté apagado antes de insertar la batería.** Siempre debe quitar el paquete de baterías y guardar la herramienta inalámbrica de forma segura con el interruptor de encendido apagado entre cada uso.

- **Retire la batería de su motosierra cuando no esté en uso.**

- **Nunca lleve su herramienta eléctrica con el dedo en el interruptor de encendido.**

- **Tenga cuidado especial al almacenar su batería.** Mantener las baterías alejadas de otros objetos metálicos como clips, monedas, llaves, clavos, tornillos u otros objetos metálicos pequeños garantizará un almacenamiento seguro.

- **Evite cualquier contacto con el líquido descargado de su paquete de baterías.** El líquido solo se descargará de su paquete de baterías en casos extremos, pero es importante estar preparado. Si el contacto ocurre accidentalmente, lave el área expuesta con agua inmediatamente. Si el líquido entra en contacto con los ojos, busque atención médica.

- **Evite las temperaturas excesivas.** Si su paquete de batería se sobrecalienta a 212 ° F o más, la batería corre el riesgo de explotar. Tenga en cuenta la exposición prolongada al sol intenso o al fuego.

- **Siga todas las instrucciones de carga y no cargue la batería o la herramienta fuera del rango de temperatura especificado en las instrucciones.** La carga incorrecta o a temperaturas fuera del rango especificado puede dañar la batería y aumentar el riesgo de incendio.

- **Nunca dé servicio a los paquetes de baterías dañados.** El servicio o reparación de los paquetes de baterías solo debe ser realizado por el fabricante o proveedores de servicio autorizados.

1.5 Advertencias De Seguridad Para La Batería Y El Cargador De Baterías

- **No arroje la batería al fuego.** La celda puede explotar. Consulte los códigos locales para conocer las posibles instrucciones especiales de eliminación. Cuando deseche celdas o baterías secundarias, mantenga las celdas o baterías de diferentes sistemas electroquímicos separados entre sí.

- **No abra ni mutile la batería.** El electrolito liberado es corrosivo y puede dañar los ojos o la piel. Puede ser tóxico si se ingiere. Además, si su paquete de baterías se ha dañado, trate de desecharlo correctamente y no intente usarlo nuevamente.

- **Tenga cuidado al manipular la batería para no generarle un cortocircuito con materiales conductores como anillos, pulseras y llaves.** La batería o el conductor pueden sobrecalentarse y provocar quemaduras.

- **Mantenga la batería fuera del alcance de los niños y en el paquete original hasta que esté lista para usar.**

- **Mantenga las baterías y los cargadores fuera del alcance de los niños.**

- **Si el compartimento de la batería no se cierra de forma segura, deje de usar el producto y manténgalo alejado de los niños.**

- **No utilice una batería o un aparato que esté visiblemente dañado.**

- **Almacene en un lugar seguro lejos de otros materiales conductores, incluidas otras baterías.**

- **No someta las celdas o baterías a golpes mecánicos.**

- **Limpie su batería con regularidad para evitar una mala conexión.**

- **No mantenga las celdas ni las baterías secundarias cargadas cuando no estén en uso.**

- **Retire la batería del equipo cuando no esté en uso.**

- **Utilice la batería solo junto con su herramienta eléctrica.** Esta medida por sí sola protege la batería contra sobrecargas peligrosas.

- **Mantenga el cargador de batería alejado de la lluvia o la humedad.** No hacer esto aumenta la penetración de agua en el cargador de batería

- **No cargue otras baterías. El cargador de batería es adecuado solo para cargar baterías de iones de litio dentro del rango de voltaje indicado.** De lo contrario, existe peligro de incendio y explosión.

- **Mantenga limpio el cargador de batería. La contaminación puede provocar el peligro de una descarga eléctrica.**

- **Antes de cada uso, verifique el cargador de batería, el cable y el enchufe. Si se detectan daños, no utilice el cargador de batería.** Nunca abra el cargador de batería usted mismo. Haga que las reparaciones sean realizadas únicamente por un técnico calificado y utilizando únicamente repuestos originales. Los cargadores de baterías, cables y enchufes dañados aumentan el riesgo de descarga eléctrica.

▪ **No utilice el cargador de batería sobre superficies fácilmente inflamables (por ejemplo, papel, textiles, etc.) o alrededores.** El calentamiento del cargador de batería durante el proceso de carga puede representar un peligro de incendio.

Este producto utiliza baterías de iones de litio (Li-ion) marcadas con el sello Call2Recycle, que se pueden reciclar en cualquier tienda minorista o instalación de reciclaje de baterías participante de los Estados Unidos o Canadá. Para ubicar un minorista participante o una instalación más cercana a usted, llame al 877-273-2925 o visite la página www.call2recycle.org. Si no puede localizar un minorista participante o una instalación cercana, consulte a la autoridad local de desechos para obtener información sobre las opciones disponibles de reciclaje y / o desecho.



1.6 Advertencias De Seguridad De La Motosierra

Si su máquina está defectuosa o si desea agregar accesorios, haga que un distribuidor certificado revise su herramienta eléctrica utilizando repuestos originales Green Machine®. No intente reparar la máquina usted mismo.

⚠ ADVERTENCIA: Este producto puede contener plomo, ftalato u otras sustancias químicas conocidas en el estado de California como causantes de cáncer, defectos de nacimiento y otros daños reproductivos. Por favor lávese las manos después de su uso.

- **No opere una motosierra en un árbol, en una escalera, desde un tejado o cualquier soporte inestable.** La operación de una motosierra de esta manera podría resultar en lesiones personales graves.
- **Cuando corte una rama que está bajo tensión, esté alerta al contragolpe después del corte.**
- **Tenga mucho cuidado al cortar arbustos y árboles jóvenes.**
- **Cuando transporte la motosierra, apague la máquina y transpórtela usando la agarradera delantera.**
- **Al transportar o almacenar la motosierra, utilice siempre la cubierta de la barra guía.**
- **Observe todas las instrucciones de lubricación, mantenimiento y cambio de accesorios.**
- **Mantenga los mangos secos, limpios y libres de aceite o grasa.**

▪ **Utilice la motosierra solo para cortar madera.** No intente cortar metal, plástico o cualquier otro material con esta máquina.

▪ **Tenga mucho cuidado al intentar talar árboles.** Usar una motosierra para talar un árbol es una tarea muy peligrosa que requiere instrucción y orientación adicionales.

▪ **Siga todas las instrucciones cuando retire material atascado, almacene o dé servicio a la motosierra.** Asegúrese de que el interruptor esté apagado y que la batería esté retirada antes de intentar cualquier mantenimiento.

1.7 Causas Y Prevención Por Parte Del Operador Del Contragolpe

Para evitar el contragolpe de la motosierra, puede ser útil comprender las causas de este problema. El contragolpe puede ocurrir en estas condiciones:

- **cuando la nariz o la punta de la barra guía toca un objeto**
- **cuando la madera se cierra y aprieta la cadena de la sierra en el corte**
- **cuando la motosierra se pellizca a lo largo de la parte superior de la barra guía**
- **en casos de uso excesivo o manejo inadecuado de la barra guía**

No confíe exclusivamente en los dispositivos de seguridad integrados en su motosierra. Como usuario de una motosierra, debe tomar varias medidas para garantizar su seguridad. El contragolpe es el resultado del mal uso de la herramienta y / o procedimientos de operación incorrectos y puede evitarse tomando las precauciones adecuadas a continuación:

- **Sostenga firmemente la herramienta - con ambas manos en la sierra, los pulgares y los dedos rodeando las manijas de la motosierra.** Coloque su cuerpo y brazos para permitirle resistir las fuerzas de retroceso. No suelte la motosierra.
- **No se estire demasiado y no corte por encima de la altura de los hombros.** Esto ayuda a evitar el contacto accidental de la punta y permite un mejor control de la motosierra en situaciones inesperadas.
- **Utilice únicamente barras y cadenas de repuesto especificadas por el fabricante.** Las barras y las cadenas de repuesto incorrectas pueden provocar su rotura y / o contragolpe.
- **Siga las instrucciones de afilado y mantenimiento del fabricante para la cadena de la sierra.** Disminuir la altura del medidor de profundidad puede provocar un mayor retroceso.

GUARDE ESTAS INSTRUCCIONES

2 DIAGRAMA DE PARTES

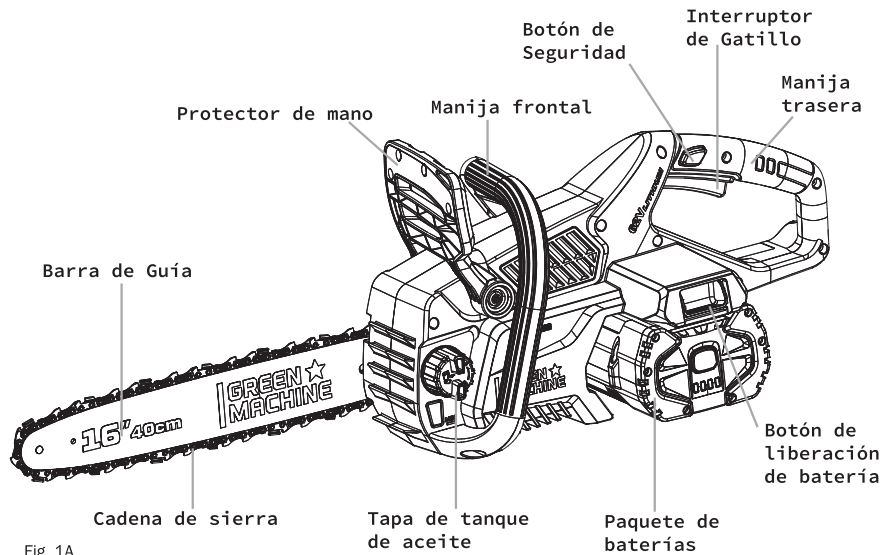

Fig. 1A

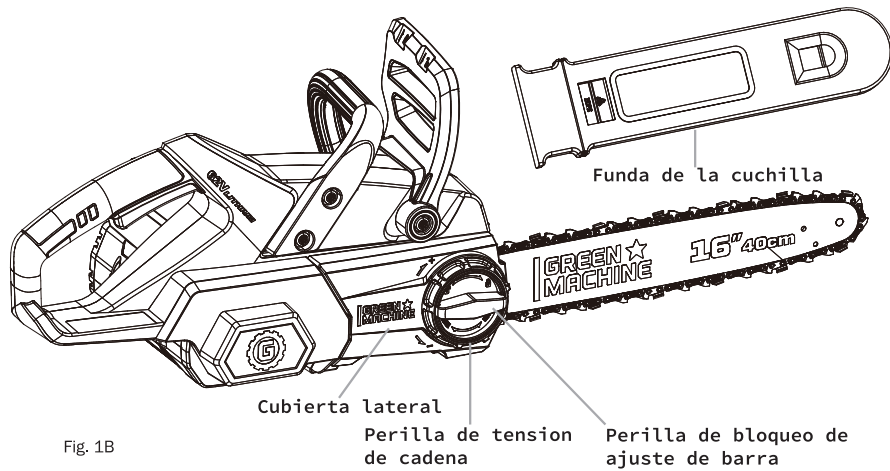

Fig. 1B

3 DETALLES TÉCNICOS

Modelo de Cortador de Motosierra Inalámbrica	GMCS6200
Voltaje	62V d.c
Velocidad de Cadena Sin Carga	11,000 rpm
Longitud de Barra de Guía	16 in (400mm)
Capacidad de tanque de aceite	5 oz (150ml)
Peso neto:	9.5 lb (4.3 kg)
Batería	Iones de Litio
Número de Modelo de Batería	GMBA6200-40
Voltaje	62 Vd.c.
Capacidad	4.0Ah/216Wh
Número de celdas de batería	15 piezas
Número de Modelo de Cargador de Batería	GMBC6200
Voltaje de Entrada	100-120Va.c., 60Hz
Voltaje de Salida	62Vd.c,4A
Rango de Temperatura de Carga	32 - 104 °F (0-40 °C)

4 DESEMPAQUE & ENSAMBLE

⚠️ **¡ADVERTENCIA!** Si falta alguna pieza o está dañada, no utilice este producto hasta que se hayan reemplazado. El uso de este producto con partes dañadas o faltantes podría resultar en lesiones personales graves.

⚠️ **¡ADVERTENCIA!** Antes del ensamble, asegúrese que el dispositivo esté apagado y la batería se haya removido.

⚠️ **¡ADVERTENCIA!** No intente modificar este producto o crear accesorios no recomendados para el uso con esta motosierra.

LISTA DE EMPAQUE

- Motosierra Green Machine®
- Funda de la Cuchilla
- Paquete de baterías de 62V
- Cargador de baterías
- Manual del operador

Su Motosierra Inalámbrica Green Machine® viene completamente armada. Siga las instrucciones de desempaque para iniciar operando su motosierra.

1. Retire con cuidado la herramienta y todos los accesorios de la caja.
2. Inspeccione la herramienta con cuidado para asegurarse de que no haya ningún daño durante el transporte.
3. Una vez que haya confirmado que la herramienta está completa y funcionando, deseche todos los materiales de embalaje utilizando prácticas responsables de reciclaje y eliminación.
4. Si alguna pieza está dañada o falta, devuelva el producto al lugar de compra.
5. Cargue su paquete de baterías completamente antes de la operación.

5 OPERACIÓN

⚠️ **¡ADVERTENCIA!** Siempre ejerza precaución cuando usa su motosierra, empleando medidas estrictas de seguridad sin importar su nivel de experiencia.

⚠️ **¡ADVERTENCIA!** Siempre use protección para sus ojos y oídos cuando opera la motosierra.

⚠️ **¡ADVERTENCIA!** Use los accesorios recomendados por el fabricantes.

⚠️ **¡ADVERTENCIA!** Inspeccione el producto entero por daños, piezas faltantes o sueltas antes de cada uso. Soque todos los sujetadores y no opera el producto hasta que todas las partes faltantes o dañadas estén reemplazadas.

5.1 Agregue Aceite De Lubricación

⚠️ **¡ADVERTENCIA!** Apague y retire la batería de la máquina antes de ajustarla, almacenarla o limpiarla. Tenga en cuenta que las cuchillas continúan moviéndose después de que se apaga la motosierra. Nunca toque las cuchillas en movimiento.

Antes de cada uso, verifique que haya suficiente aceite de cadena dentro de la unidad. Sin los niveles de aceite adecuados, su motosierra no funcionará correctamente. Para lubricar su motosierra, siga los pasos a continuación. **Recomendamos usar aceite SAE # 10W-30 o un aceite equivalente para barras y cadenas de una ferretería.**

1. Desenrosque la tapa de aceite (Fig.2)
2. Llene el tanque de aceite con aceite de cadena. El nivel de aceite debe estar arriba del límite de "MIN" y debajo de límite de "MAX" (Fig.2).
3. Cierre la tapa del aceite nuevamente.

El dispositivo debe limpiarse exhaustivamente si se ha derramado aceite.

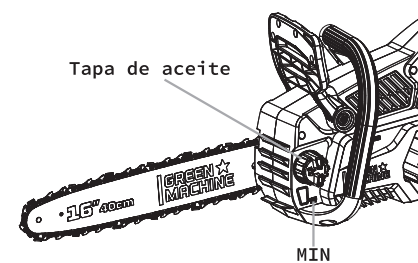

Fig. 2

5.2 Para Instalar/ Remover El Paquete De Baterías

! ¡ADVERTENCIA! Cargue por completo su paquete de baterías antes de su primer uso.

! ¡ADVERTENCIA! Siempre remueva el paquete de baterías del producto cuando está ensamblando las partes, haciendo ajustes, limpiando, o cuando la motosierra no esté en uso.

! **PRECAUCIÓN:** Peligro de explosión si la batería es reemplazada incorrectamente. Reemplace sólo con el mismo tipo o equivalente.

INSTALANDO EL PAQUETE DE BATERÍAS

1. Conecte su paquete de baterías al cargador. Su batería debe estar completamente cargada antes del primer uso de su motosierra inalámbrica.
2. Verifique que el interruptor de encendido esté en "apagado".
3. Alinee las ranuras del paquete de baterías con las ranuras de montaje en el puerto de la batería de la motosierra. Inserte el paquete de batería en el soporte de la batería (Fig.3A).
4. Asegúrese de que el cerrojo encaje en su lugar y que la batería se sienta segura.

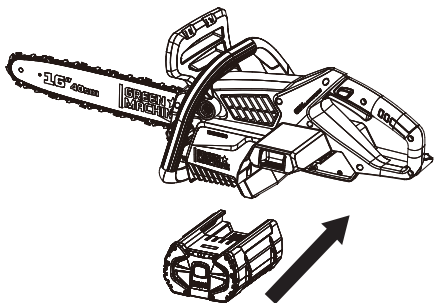
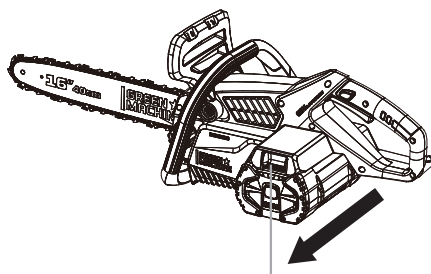

Fig. 3A



Botón de liberación de batería

Fig. 3B

REMOVIENDO EL PAQUETE DE BATERÍAS

1. Apague su motosierra.
2. Presione el botón de liberación de la batería para desenganchar la batería del pestillo. (Fig. 3B)
3. Retire la batería teniendo cuidado de mantenerse alejado de las cuchillas. (Fig.3B)

5.3 Puesta En Marcha/ Deteniendo El Dispositivo

Siga esta lista de verificación antes de cada uso de su motosierra inalámbrica Green Machine®:

1. Asegúrese de que la cadena esté completamente montada y correctamente tensada.
2. Verifique el nivel de aceite.
3. Asegúrese de que los dientes de corte de la cadena estén afilados.
4. Lubrique la cadena si es necesario.
5. Asegúrese de que el protector de manos esté completamente operativo y pueda moverse a sus diferentes posiciones.
6. Asegúrese de que la cadena no toque el suelo ni ningún otro objeto.
7. Asegure ambas manos con firmeza.

Para poner en marcha la motosierra:

1. Retire la protección de la hoja.
2. Sostenga la máquina con una mano en cada manija. Presione el botón de seguridad y el gatillo interruptor. Suelte el botón de seguridad una vez que la máquina se encienda. Debe continuar apretando el gatillo del interruptor para una operación continua (Fig. 4).

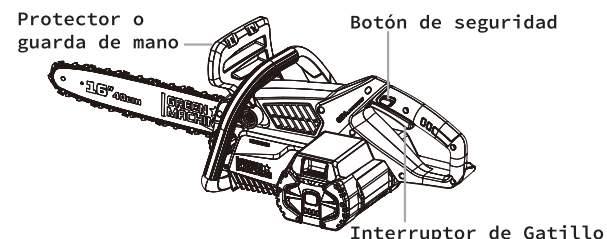

Fig. 4

Para detener la motosierra:

Soltar el gatillo del interruptor en cualquier momento detendrá la motosierra. Asegúrese de haberse alejado de su trabajo antes de soltar el interruptor.

! ¡ADVERTENCIA! Si una emergencia ocurre durante la operación, inmediatamente empuje la guarda de mano hacia adelante. (Fig. 4)

! ¡ADVERTENCIA! Recoja la guarda de corte y remueva el paquete de baterías después de cada operación.

6 INSTRUCCIONES DE CORTE Y SEGURIDAD

6.1 Corte Básico

⚠ ¡ADVERTENCIA! Evite cortar en terrenos irregulares y asegúrese siempre de estar bien equilibrado antes de arrancar la máquina. Sostenga la motosierra con ambas manos con firmeza.

1. Adopte el agarre adecuado para cortar y colóquese frente a la madera antes de encender la motosierra. Después de encender la sierra, deje que la cadena alcance la velocidad máxima antes de cortar.
2. Comience a cortar presionando ligeramente la barra guía contra la madera. Use una ligera presión y deje que la sierra haga el trabajo.
3. Mantenga una cantidad constante de presión durante todo el corte. Libere la presión justo antes de llegar al final del corte.
4. Suelte el gatillo del interruptor tan pronto como se complete el corte. Deje que la cadena se detenga por completo antes de colocarla o pasar a su siguiente tarea.

⚠ ¡ADVERTENCIA! Si la motosierra se pellizca en la madera en cualquier momento durante el corte, la cadena puede detenerse. Si esto sucede, apague con cuidado la máquina y retire la sierra de la madera. Tenga cuidado de no tocar los dientes de la sierra al retirar. Luego puede reiniciar la motosierra.

⚠ ¡ADVERTENCIA! Si la cadena se ha detenido debido a un bloqueo de aserrín, no toque la hoja hasta que se haya quitado la batería. En su lugar, presione la cadena de la sierra contra la madera, moviendo la motosierra hacia adelante y hacia atrás para descargar los escombros

⚠ ¡ADVERTENCIA! Cuando se prepare para cortar madera, encienda la motosierra y deje que alcance la velocidad máxima antes de cortar. Nunca encienda su motosierra cuando esté tocando madera o cualquier otro material.

6.2 Talando Un Árbol

⚠ ¡ADVERTENCIA! Evite talar árboles durante el tiempo que pueda prohibir su trabajo. Deben evitarse los días con viento, lluvia o nieve.

⚠ ¡ADVERTENCIA! Si un árbol se inclina en un ángulo extremo, es demasiado grande o se está pudriendo, es mejor contactar a un profesional para empujar el árbol con maquinaria pesada. Sólo una vez asegurada la zona podrá reanudar la operación de talado.

⚠ ¡ADVERTENCIA! Los árboles que se encuentran cerca de cables eléctricos, edificios u otras estructuras no deben talarse.

PRECAUCIONES DE SEGURIDAD DE TALADO:

- Mientras corta un árbol, verifique si hay ramas dañadas o muertas que puedan caer y golpearlo durante la tala.
- Mire periódicamente la parte superior del árbol durante el corte posterior para asegurarse de que el árbol caerá en la dirección deseada.
- Si el árbol comienza a caer en la dirección incorrecta, o si la sierra queda atrapada o colgada durante la caída, deje caer la sierra inmediatamente. Es más importante salvarse que la motosierra.
- Si el árbol daña una línea de servicios públicos durante el proceso de tala, debe comunicarse con la compañía de servicios públicos de inmediato.

PREPARACIÓN PARA EL TALADO

- Para una máxima eficiencia, los usuarios de motosierras a menudo trabajan uno al lado del otro para talar y romper un árbol simultáneamente. En este caso, el grupo de ruptura designado debe estar a una distancia de al menos dos veces la altura del árbol del grupo de talado.
- Al talar, es mejor pararse cuesta arriba del árbol. Los árboles generalmente caen cuesta abajo y casi siempre ruedan cuesta abajo una vez en el suelo.
- Antes de comenzar su corte, debe planificar y despejar un camino de retirada para situaciones de emergencia. El camino de retirada debe extenderse hacia atrás y en diagonal hacia la parte trasera de la línea de caída esperada. (Fig.5)
- Los factores más importantes a considerar al determinar la línea de caída son la inclinación natural del árbol, la ubicación de las ramas más grandes y la dirección del viento. Juzgar la línea de caída requiere experiencia y siempre debe hacerse con la ayuda de alguien que comprenda el proceso. Quite la tierra, las piedras, la corteza suelta, los clavos, las grapas y el alambre del árbol donde se realizarán los cortes de tala.

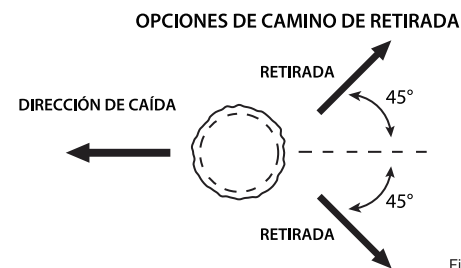

Fig. 5

CORTE DE MUESCA

Haga una muesca en su corte a aproximadamente $\frac{1}{3}$ del diámetro del árbol, perpendicular a la dirección de caída. Primero, corte una muesca horizontal a la longitud, luego corte hacia abajo por encima de la muesca inicial, uniéndose en la marca de diámetro $\frac{1}{3}$. (Fig.6)

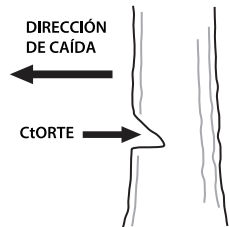

Fig. 6

CORTE TRASERO DE TALADO

Una vez que se haya realizado el corte inferior, corte otra muesca horizontal en el extremo opuesto del árbol. Debe ser al menos 50.8 mm (2 pulgadas) más alto que el corte de muesca horizontal. Nunca corte a través del corte trasero, ya que esto podría resultar en una caída impredecible. (Fig.7)

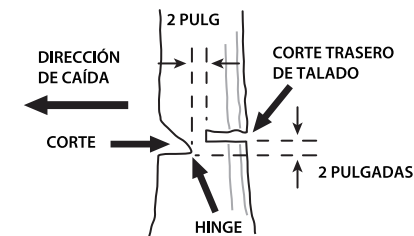

Fig. 7

Hacer el corte trasero hará que el árbol se caiga. Esté atento a la dirección de la caída, ya que es posible que deba hacer una pausa en el corte y aumentar la dirección del árbol. Si es demasiado tarde para cambiar de dirección, deberá salir del camino antes de que sea demasiado tarde para evitar lesiones personales.

Tan pronto como comience la caída, debe retirar y apagar inmediatamente la motosierra. No corra con la motosierra en la mano. Deje la sierra y salga por el camino de retirada previamente planificado. Mantenga los ojos en alto y esté alerta a la caída de escombros.

6.3 Desramado De Un Árbol

El proceso de desramado implica quitar las ramas de un árbol caído. Evite cortar ramas grandes, ya que su remoción podría contrarrestar el equilibrio del árbol. Corte cualquier rama que esté bajo tensión de abajo hacia arriba para evitar atascar la motosierra o crear un contragolpe. (Fig.8)

! ¡ADVERTENCIA! Sea consciente de los peligros del contragolpe de la motosierra mientras desrama. Nunca permita que su barra de guía entre en contacto con el árbol de sus ramas.

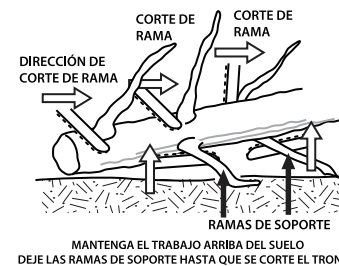

Fig. 8

6.4 Tronzando Un Tronco

! ¡ADVERTENCIA! Limpie su área de trabajo antes de empezar estos cortes.

El proceso de tronzado implica cortar un tronco en trozos más pequeños. El tronzado es más eficiente y seguro cuando el tronco se eleva por encima del suelo.

Sobre tronzado

El sobre tronzado, también conocido como sobre cortes, es el proceso de cortar un tronco que está paralelo al suelo desde arriba. Al hacer sobre tronzado, tenga cuidado de no presionar demasiado. Una ligera presión con un agarre firme permitirá que la sierra haga la mayor parte del trabajo, mientras lo protege de lesiones.

Sub-tronzado

El sub-tronzado, también conocido como sub cortes, es el proceso de cortar un tronco que está paralelo al suelo desde abajo. Parecido al sobre-tronzado, el proceso de sub-tronzado solo requiere de presión leve y un agarre firme.

SIGA ESTAS INSTRUCCIONES SENCILLAS PARA UN CORTE FÁCIL:

Si el tronco está apoyado por completo, la cual es la situación más común para el tronzado, el sobre tronzado es la mejor y más simple elección.

SE SOPORTA EL TRONCO EN SU LONGITUD COMPLETA

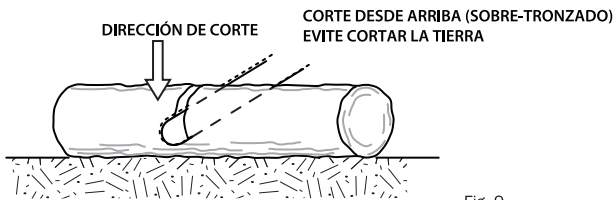
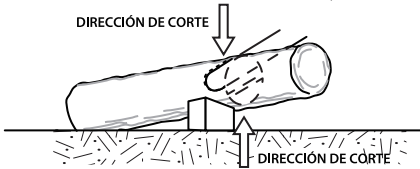

Fig. 9

Si el tronco solo está apoyado en un extremo, empiece su corte con el sub-tronzado. Una vez que tenga un corte de 1/3 del diámetro, usted puede sobre tronzar para terminar el corte. Tenga cuidado del tronco que cae, y no corte en una situación que es insegura. (Fig.10)

SE SOPORTA EL TRONCO EN UN EXTREMO

SEGUNDO SOBRE CORTE (2/3 DEL DIÁMETRO) PARA ALCANZAR EL PRIMER CORTE (PARA EVITAR PELLIZCOS)



1er SUBCORTE (1/2 DEL DIÁMETRO) PARA EVITAR ASTILLAMIENTO

Fig. 10

Si el tronco se apoya en ambos extremos, pero no en el medio, comience a cortar por debajo. Una vez que haya cortado 1/3 del diámetro, puede sobre tronzar para terminar el corte. Tenga cuidado con el tronco que cae y no corte en una situación que no sea segura. (Fig.11)

TRONZANDO UN TRONCO

1ER SOBRE CORTE (1/3 DEL DIÁMETRO) PARA EVITAR ASTILLAMIENTO

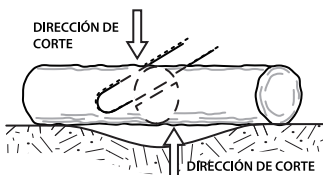

2NDO SUBCORTE (2/3 DEL DIÁMETRO) PARA ALCANZAR EL PRIMER CORTE (PARA EVITAR PELLIZCO)

Fig. 11

Cuando corta en una pendiente, siempre párese desde la parte arriba de la colina desde el tronco. (Fig.12)

TRONZANDO UN TRONCO EN UNA PENDIENTE



PARECE EN LA PARTE SUPERIOR DE LA COLINA CUANDO CORTA PORQUE EL TRONCO PUEDE RODAR

Fig. 12

No es necesario mantener la presión durante todo el corte. De hecho, es mucho más eficiente y seguro liberar toda la presión justo antes de completar el corte. Recuerde sujetar firmemente la motosierra incluso si se libera la presión de corte. Apague siempre el motor de la motosierra después de terminar un corte y espere hasta que la cadena se haya detenido por completo antes de pasar a la siguiente tarea.

7 MANTENIMIENTO Y LIMPIEZA

- ⚠ **¡ADVERTENCIA!** La inspección periódica es el paso más importante para un mantenimiento adecuado. Siguiendo las pautas a continuación, puede maximizar la seguridad, durabilidad y efectividad de su motosierra. Si identifica alguna pieza dañada o excesivamente gastada, reemplácela inmediatamente.
- ⚠ **¡ADVERTENCIA!** Remueva el paquete de baterías de la motosierra antes de inspeccionar, limpiar o realizar mantenimiento.
- ⚠ **¡ADVERTENCIA!** Cuando está realizando servicio, solo use partes de repuesto idénticas.
- ⚠ **¡ADVERTENCIA!** Siempre use lentes de seguridad con guardas laterales durante la operación de la herramienta eléctrica o mientras está soplando polvo.
- ⚠ **¡ADVERTENCIA!** Nunca deje que líquidos de frenos, gasolina, productos basados en petróleo, aceites penetrantes, etc. que entren en contacto con las partes plásticas.

7.1 Revise Antes De Cada Uso

Manijas: las manijas delanteras y traseras no deben tener grietas ni otros daños. Deben limpiarse y secarse para asegurar un agarre firme.

Protector de mano: El protector de mano debe estar libre de daños y debe poder moverse fácilmente hacia adelante y hacia atrás.

Barra de guía: La barra guía debe estar recta y libre de astillas, grietas o desgaste excesivo.

Cadena de la sierra: la cadena debe estar tensada correctamente y todos los componentes deben estar libres de grietas, astillas o de desgaste excesivo.

Cubierta Lateral: La cubierta lateral debe estar libre de grietas u otros daños. Debe encajar bien en el cuerpo de la sierra sin deformaciones. Asegúrese de que el cierre de la cadena no tenga grietas.

Paquete de Baterías: El paquete de baterías debe estar limpio y seco, sin signos de perforaciones, impactos u otros daños. Los contactos deben estar limpios, secos y libres de residuos.

Soporte de la Batería: el soporte de la batería debe estar limpio, seco y libre de residuos.

Freno de Cadena: pruebe el freno de cadena para asegurarse de que esté funcionando correctamente.

Nivel de aceite: llene el depósito de aceite antes de usar. Su nivel de aceite siempre debe estar entre las líneas "MIN" y "MAX".

Cubierta del Motor: Verifique que no haya grietas en la cubierta y suciedad en las rejillas de ventilación.

Elemento de filtro de esponja: Hay un filtro de esponja en el tanque de aceite para evitar el

bloqueo de la tubería. Sácalo con unas pinzas cada seis meses y lávalo con agua jabonosa. Seque el filtro al aire y vuelva a colocarlo en el tanque.

Nota: Es posible que deba lavar el filtro con más frecuencia si usa la motosierra con frecuencia. Si el filtro está deshilachado, rasgado, dañado o no se puede limpiar, debe reemplazarlo por uno nuevo.

7.2 Limpiando La Sierra

- ⚠ **¡ADVERTENCIA!** Cuando limpia la cabeza de la motosierra, no la sumerja en agua o en otros líquidos.

1. Siempre retire la batería antes de limpiar.
2. Retire las virutas de madera y otros residuos del soporte de la batería. Asegúrese de que los contactos estén limpios y secos.
3. Limpie el cabezal de potencia con un paño limpio humedecido con una solución de jabón suave. Nunca use limpiadores fuertes o solventes.
4. Siempre limpie las virutas de madera, el polvo de sierra y la suciedad de la ranura de la barra cuando reemplace la cadena de la sierra.

7.3 Mantenimiento Periódico

Revise regularmente su motosierra para detectar los siguientes problemas que pueden afectar el rendimiento y la seguridad si no se controlan.

Rueda Dentada: Deben evitarse las ranuras profundas, los dientes rotos o las rebabas y pueden requerir el reemplazo de las piezas rotas.

Área de Montaje de la Barra: Asegúrese de que el espárrago de montaje de la barra no esté doblado, pelado o cruzado, y que la almohadilla de la barra y la brida de alineación estén libres de escombros.

Cargador: El cargador debe estar limpio, seco y libre de perforaciones u otros daños. La bandeja de la batería y los contactos deben estar libres de suciedad.

7.4 Reemplazando La Barra Guía Y La Cadena De La Sierra

- ⚠ **¡ADVERTENCIA!** Retire el paquete de baterías y asegúrese de que la motosierra se haya detenido por completo antes de realizar el mantenimiento o inspeccionar su motosierra en busca de daños.

- ⚠ **¡ADVERTENCIA!** No toque la barra o la cadena con las manos directamente. Use guantes o envuelva la barra / cadena en un paño grueso.

AVISO: Utilice siempre la combinación de barra y cadena especificada recomendada por el fabricante al reemplazar piezas.

DESMONTAJE DE LA BARRA Y CADENA DESGASTADOS

1. Apague la motosierra, retire la batería y póngase guantes protectores.
2. Gire la perilla de ajuste de la barra en contra de las manecillas del reloj una rotación y media (540°). (Fig.13A)
3. Gire la perilla de tensión de la cadena en sentido antihorario hasta que se detenga.
4. Gire la perilla de bloqueo de ajuste de la barra en sentido antihorario hasta que se detenga.
5. Quite la cubierta lateral.
6. Retire la barra y la cadena gastadas y asegúrese de que la almohadilla de la barra, la rueda dentada y la perilla tensora estén libres de desechos.
7. Retire el engranaje tensor de la cadena y guárdelo, junto con la tuerca, para su posterior montaje. (Fig.13B)

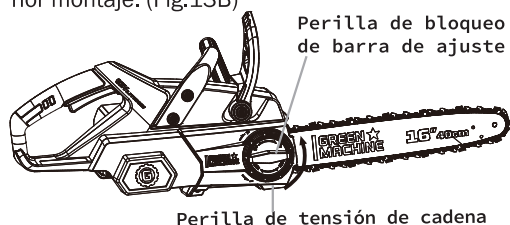

Fig. 13A



Fig. 13B

INSTALE UNA NUEVA BARRA GUÍA Y CADENA DE SIERRA

¡ADVERTENCIA! Use guantes durante el ensamble.

1. Conecte el engranaje tensor de la cadena a la nueva barra guía con la tuerca.
2. Coloque la cadena de la sierra en la ranura alrededor de la barra guía, asegurándose de que los dientes de la sierra estén orientados en la dirección correcta haciendo coincidir el símbolo en la barra.
3. Conecte el engranaje tensor de la cadena con la barra guía en el perno de fijación de la carcasa, y coloque la cadena de la sierra alrededor de la rueda dentada con los dientes de corte correspondientes a la dirección del símbolo en la carcasa (Fig.14A) .
4. Gire el engranaje tensor de la cadena en el sentido de las manecillas del reloj hasta que se detenga y la tensión sea firme en la cadena (Fig.14A) .
5. Coloque y asegure la cubierta lateral sobre el engranaje (Fig.14B).
6. Gire la perilla de bloqueo de ajuste de la barra en el sentido de las agujas del reloj hasta que se detenga (Fig.14B).

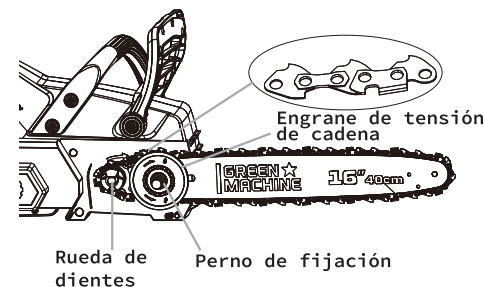

Fig. 14A

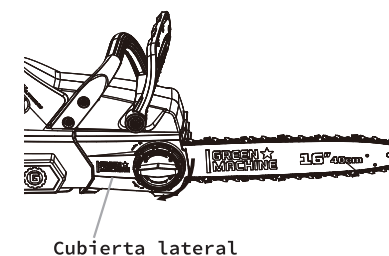

Fig. 14B

7.5 Ajustando La Tensión De La Cadena

¡ADVERTENCIA! Siempre retire la batería del producto cuando esté ensamblando piezas, haciendo ajustes, limpiando o cuando la motosierra no esté en uso.

¡ADVERTENCIA! La cadena de la sierra deber estar tensionada adecuadamente antes de su uso.

1. Apague la motosierra, retire la batería y póngase guantes protectores.
2. Gire la perilla de ajuste de la barra en sentido antihorario una rotación y media (540°). (Fig. 13A)
3. Gire la perilla tensora de la cadena en el sentido de las agujas del reloj para encontrar el nivel de tensión deseado.
4. Compruebe el nivel de tensión tirando de la cadena a 4-6 mm de la barra guía con una fuerza ligera (Fig.15A). Su cadena está en el nivel correcto de tensión si no hay "pandeo" entre la barra guía y la cadena. (Fig. 15B)
5. Una vez que la tensión de la cadena sea correcta, apriete la perilla de bloqueo de ajuste de la barra en el sentido de las agujas del reloj hasta que se detenga.
6. Compruebe la tensión con frecuencia durante las dos primeras horas de uso de una cadena nueva.

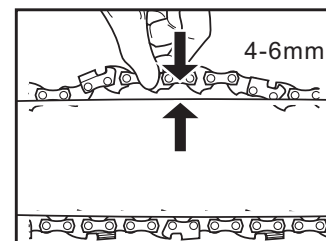

Fig. 15A

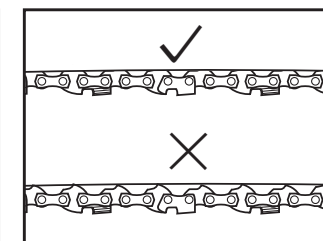

Fig. 15B

7.6 Mantenimiento De La Cadena

⚠ ¡ADVERTENCIA! Siempre retire la batería del producto cuando esté ensamblando piezas, haciendo ajustes, limpiando o cuando la motosierra no esté en uso.

⚠ ¡ADVERTENCIA! Use guantes protectores siempre que le dé mantenimiento a su motosierra.

- Una cadena de sierra debidamente afilada no requiere altos niveles de presión para completar la tarea.
- Nunca use una cadena de sierra desafilada o dañada. Una cortadora de cadena de sierra desafilado puede provocar un aumento de la tensión física y una peligrosa metralla voladora.
- Solicite a un distribuidor de servicio calificado que afile la cadena si los dientes de la cadena se han dañado o desafilado.

AVISO: Es importante inspeccionar periódicamente la rueda dentada motriz en busca de desgaste y daños al reemplazar la cadena. Haga que un técnico de servicio calificado reemplace la rueda dentada motriz si encuentra algún daño.

7.7 Transporte Y Almacenamiento

- No almacene ni transporte la motosierra mientras esté en funcionamiento. Retire siempre la batería antes de guardarla o transportarla.
- Coloque siempre la funda de la barra guía sobre la barra guía y la cadena antes de guardar o transportar la motosierra.
- Tenga siempre cuidado para evitar los dientes afilados de la cadena, incluso cuando la máquina esté apagada.
- Limpie la motosierra a fondo antes de guardarla. Guarde la motosierra en el interior, en un lugar seco, cerrado con llave y / o inaccesible para los niños.
- Manténgase alejado de agentes corrosivos como productos químicos de jardín y sales de deshielo.

8 RESOLUCIÓN DE PROBLEMAS

El siguiente cuadro enumera problemas, posibles causas y acciones correctivas para su Motosierra Inalámbrica Green Machine®. Si continúa teniendo problemas, comuníquese con su distribuidor de servicio.

⚠ ADVERTENCIA: Apague y remueva la batería antes de cualquier resolución de problemas.

Problema	Causa Posible	Solución
El motor no arranca	La batería no está completamente insertada.	Conecte el paquete de baterías a la motosierra hasta que esté completamente asentado.
	No hay contacto eléctrico entre la motosierra y la batería.	Retire la batería, verifique los contactos y vuelva a instalar la batería.
	La batería no tiene carga suficiente.	Carga la batería.
	La batería o la motosierra están demasiado calientes	Deje que la batería o la motosierra se enfríen.
	Freno de cadena activado.	Antes de comenzar, asegúrese de que el protector de manos esté en su posición más hacia atrás (freno de cadena desactivado).
	Botón de seguridad o el gatillo del interruptor no presionado.	Presione el botón de seguridad y el gatillo interruptor para encender la motosierra.
	La cadena de sierra está atada a la madera.	Suelte el gatillo del interruptor, retire la cadena de la sierra y la barra guía de la madera, luego reinicie la motosierra.
	Escombros dentro de la cubierta.	Retire el paquete de baterías, luego retire la cubierta lateral y limpie la suciedad.
La batería está demasiado fría	Deje que la batería se caliente.	
El motor corre pero la cadena no rota	La cadena no encaja en la rueda dentada motriz.	Vuelva a instalar la cadena, asegurándose de que los eslabones impulsores de la cadena estén completamente asentados en la rueda dentada. Consulte "Mantenimiento y limpieza" en este manual para obtener instrucciones de instalación.

El freno de la cadena no se activa	Escombros que impiden el movimiento completo del protector de manos.	Limpiar la suciedad del mecanismo de freno de cadena externo
	Posible mal funcionamiento del freno de cadena..	Contactar Servicio al Cliente.
La motosierra no corta correctamente	Tensión de cadena insuficiente.	Consulte "Ajuste de la tensión de la cadena" en este manual.
	Cadena instalada al revés.	Consulte "Reemplazo de la barra y la cadena" en este manual.
	Cadena gastada.	Reemplace la cadena.
	Cadena seca o excesivamente estirada.	Verifique el nivel de aceite. Rellene el depósito de aceite si es necesario. Compruebe si hay un sistema de aceite obstruido. Se debe entregar una pequeña cantidad de aceite a la barra.
La barra y cadena se ponen calientes y / o echan humo	Cadena no en la ranura de la barra.	Consulte "Reemplazo de la barra y la cadena" en este manual.
	Tensión de la cadena demasiado tensa.	Consulte "Ajuste de la tensión de la cadena" en este manual.
	Depósito de aceite vacío.	Llene el aceite en el tanque de aceite.
	Escombros en la ranura de la barra guía.	Detenga la motosierra, retire la batería, limpie los escombros.

9 COBERTURA DE GARANTÍA LIMITADA

El fabricante garantiza que reparará o reemplazará, sin cargo, cualquier falla debido a defectos en los materiales o mano de obra o ambos que ocurran durante el período de garantía aplicable, sujeto a las exclusiones y limitaciones establecidas en los siguientes párrafos. La cobertura de la garantía limitada solo se aplica a los productos Green Machine que se compran en un minorista autorizado de Green Machine ubicado en los Estados Unidos, los territorios de los EE. UU. o Canadá. Esta garantía estará vigente y sujeta a los períodos de tiempo y las condiciones que se indican a continuación. Para el servicio de garantía, el comprador debe poner el producto a disposición del distribuidor de servicio autorizado más cercano, que puede encontrar comunicándose con la línea de ayuda al 800-541-7027.

Personas cubiertas por esta garantía limitada

Esta garantía es válida para el comprador minorista original a partir de la fecha de compra minorista inicial y no es transferible.

“Uso del consumidor”

“Uso del consumidor” significa el uso doméstico residencial personal por parte de un consumidor minorista.

“Uso comercial”

“Uso comercial” significa usos con fines comerciales y de producción de ingresos. Esta garantía es nula si el producto se ha utilizado con fines de alquiler.

PERÍODO DE GARANTÍA

Producto	Uso del consumidor	Uso comercial
Herramienta de jardinería	5 años	1 año
Batería y cargador	3 años	45 días

¿Cuáles son los límites de la Responsabilidad del Fabricante?

A. EL FABRICANTE NO SERÁ RESPONSABLE DE NINGÚN DAÑO INCIDENTAL O CONSECUENTE DE NINGÚN TIPO QUE RESULTEN DE LA COMPRA, USO O MAL USO O INCAPACIDAD DE USAR EL PRODUCTO, INCLUYENDO DAÑOS INCIDENTALES, ESPECIALES, CONSECUENTES O SIMILARES, O PÉRDIDA DE BENEFICIOS CONTRA EL COMPRADOR POR CUALQUIER OTRA PARTE. NO HAY GARANTÍAS EXPRESAS DISTINTAS A LAS ESTABLECIDAS AQUÍ. CUALQUIER GARANTÍA IMPLÍCITA POR LA LEY ESTATAL (YA SEA DE COMERCIABILIDAD O APTITUD PARA UN USO PARTICULAR O DE OTRA MANERA) SERÁ EFECTIVA PARA CUALQUIER PRODUCTO SOLO DURANTE LA DURACIÓN DEL PERÍODO DE GARANTÍA LIMITADA APLICABLE QUE SE DESCRIBE ANTERIORMENTE. ALGUNOS ESTADOS O JURISDICCIONES NO PERMITEN LA EXCLUSIÓN O LIMITACIÓN DE DAÑOS INCIDENTALES O CONSECUENTES O LIMITACIONES SOBRE LA DURACIÓN DE UNA GARANTÍA IMPLÍCITA, POR LO QUE LAS LIMITACIONES O EXCLUSIONES ANTERIORES PUEDEN NO APLICARSE EN SU CASO. ESTA GARANTÍA LE OTORGA DERECHOS LEGALES ESPECÍFICOS Y TAMBIÉN PUEDE TENER OTROS DERECHOS QUE VARÍAN DE ESTADO A ESTADO O DE JURISDICCIÓN A JURISDICCIÓN. NO DEVUELVA ESTE PRODUCTO AL LUGAR DE COMPRA.

B. Esta garantía se aplica solo a los productos que se han ensamblado, ajustado, operado y mantenido correctamente de acuerdo con las instrucciones proporcionadas.

C. Esta garantía no se aplica a ningún producto que haya sido sometido a alteraciones, mal uso, abuso, ensamblaje o instalación inadecuados, daños en la entrega o desgaste normal del producto.

D. Esta garantía no cubre el desgaste normal de piezas o daños resultantes de cualquiera de los siguientes: uso negligente o mal uso del producto, uso con voltaje o corriente inadecuados, uso contrario a las instrucciones de operación, desmontaje, reparación o alteración por cualquier persona que no sea un distribuidor de servicio autorizado. Además, la garantía no cubre: Actos de fuerza mayor, como incendios, inundaciones, huracanes y tornados.

Deberes del consumidor

A. Conservar el recibo de compra original durante el período de garantía limitada como prueba de compra. Se requiere el comprobante de compra para obtener garantía. El fabricante se reserva el derecho de solicitar una copia del recibo para verificar la cobertura de la garantía limitada en caso de que se realice una reparación en garantía del producto.

B. Tener un cuidado razonable en el mantenimiento, operación y almacenamiento del producto como se explica en el manual del operador.

C. Los gastos de transporte del producto o las piezas enviadas para reparación o reemplazo bajo esta garantía deben ser pagados por el comprador a menos que el fabricante solicite dicha reparación o reemplazo.

Deberes del fabricante

A. Cualquier producto o pieza defectuoso cubierto por esta garantía limitada será reparado o reemplazado a opción del fabricante.

B. Las fallas del producto cubiertas por esta garantía limitada se programarán y repararán de acuerdo con el flujo de trabajo normal del distribuidor de servicio autorizado a quien se le entrega el producto para su reparación, dependiendo de la disponibilidad de piezas de repuesto o productos.