

Gliding Patio Doors

Installation and Finishing Instructions



Materials you will need



You will also need to have 15 to 40 ft of Jamb Extensions or Your Choice of Interior Trim

Tools you will need



Installation Instructions

ROUGH OPENING INSPECTION

1. The rough opening should be 3/4 wider than the frame width, and 1/2" higher than the frame height.
2. Check subfloor for level and clean away all debris before setting door unit.
3. Check rough opening for plumb and square by measuring diagonal. If it is not, correct as necessary.

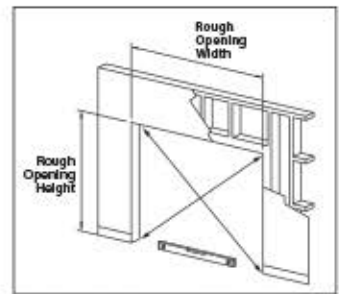

INSTALLING THE UNIT

4. Before installation inspect corners of factory assembled frame for damage to the joints. If damaged reseal with a silicone or urethane sealant to eliminate chance of leakage at joint.

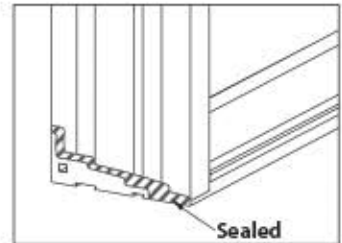

5. If using the provided nailing fins, apply sealant to the grooves around the frame before inserting. Staples can be used to secure the nailing fins if desired. The nailing fins are intended to be an added moisture barrier only. Pre-drilled pilot holes around frame must be used for proper installation.

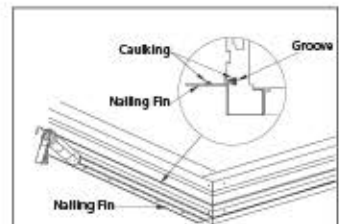

6. Apply sealant on the interior side of the nailing fin along the pre-punched holes. Proper application of sealant will squeeze through holes when unit is set against rough opening.

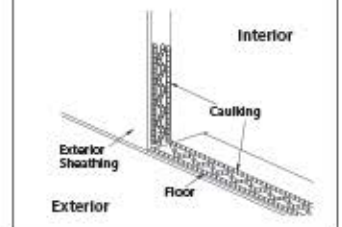

7. Apply at least one (1) full tube of sealant along the entire length of the floor board.

8. Move door frame into rough opening, and center it. Temporarily fix an upper corner of the nailing fin with a 2" roofing nail and secure the corner head jamb with a #10x3" flathead screw from the interior side.

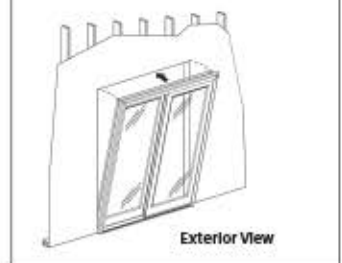

NOTE: Door and Wall Must be Plumb

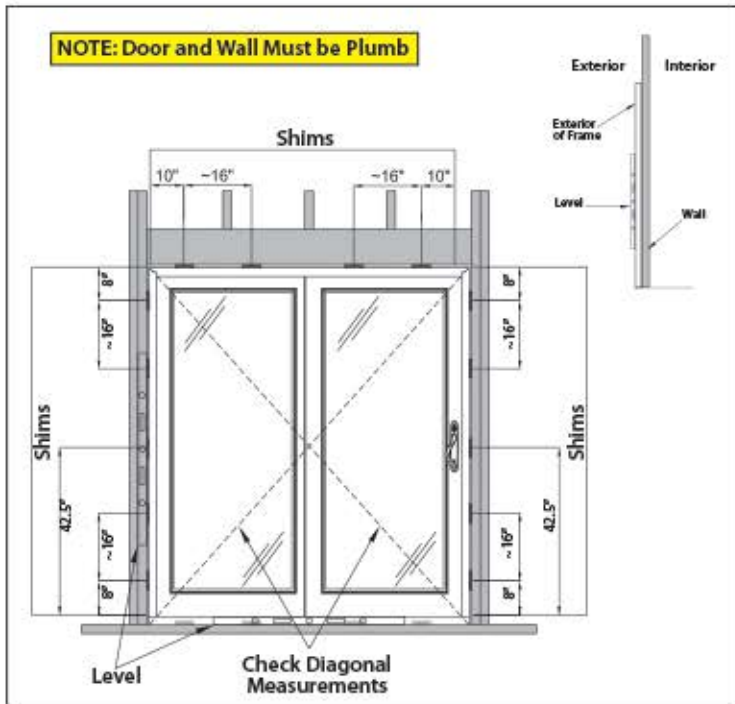

9. Use level to check if the jambs are straight and plumb. The sill must be leveled and straight. Make sure the diagonal measurements of the entire frame are equal. If necessary, shim the corners 4" from the sill and head jamb.

10. Place additional shims every 16" around jambs. Shim at keeper location and at all of the pre-drilled installation screw holes. Recheck plumb level and square and adjust as necessary.

11. Unlock door and open active panel about half the width of the panel, remove active panel by lifting panel up and out from inner side. Make sure the Anti-lift block is parallel to the head jamb.

(THIS STEP NOT NECESSARY WHEN INSTALLING A SINGLE STATIONARY UNIT)



12. Use #10 x 3" flat head screw to secure the unit through the predrilled pilot holes through the jambs.

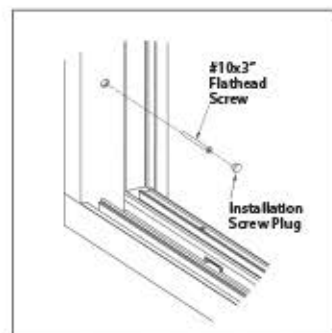

SEALING THE INSTALLATION

13. Apply caulking on the top joints of the nailing fin.
14. Lap vertical strips of self sealing adhesive membrane (4" wide) onto the jambs' nailing fin and over the exterior sheathing.
15. Install another layer of adhesive membrane lapping onto head jamb nailing fin and exterior sheathing.

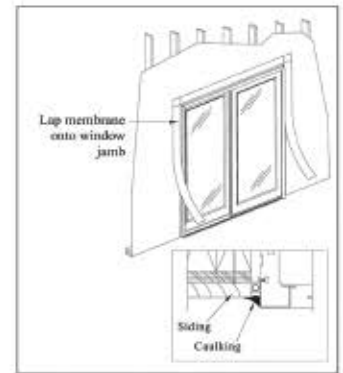

INSTALLING THE ACTIVE PANEL AND ADJUSTING HARDWARE

(THIS STEP NOT NECESSARY WHEN INSTALLING A SINGLE STATIONARY UNIT)

16. From inside reinstall active panel by inserting top of panel into the head jamb and aligning bottom on slider track. Check for proper operation.
17. If units needs further adjustment after installation follow procedure below.

LOCKING INSTRUCTIONS

(THIS STEP NOT NECESSARY WHEN INSTALLING A SINGLE STATIONARY UNIT)

18. Flat head adjustment screw on single point lock can be adjusted to move latch in or out.
19. Lock Keeper (on side jamb) can be moved up or down for further adjustment.
20. Rollers can also be adjusted up or down.

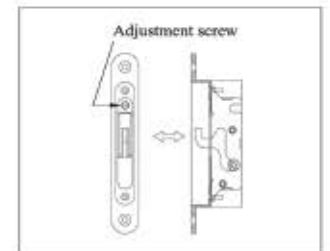

NOTE: When adjusting the rollers, lift the active panel up to take the weight of the door panel off of the rollers. If the panel is still installed while adjustments are being made the stainless steel rollers can be damaged which will effect the performance of your MP Door.

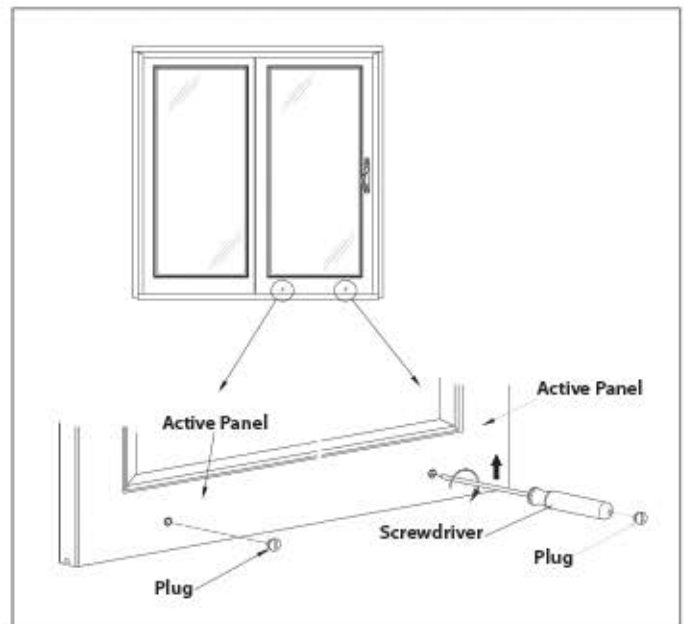

CLEANING INSTRUCTIONS

- Door and jamb may be cleaned with mild detergent and water.
- Do not use any solvent, acids or abrasives on any part of the door.
- To clean the glass, use a soft clean grit-free cloth and mild detergent.
- Keep weep holes clean and clear of obstructions.

Staining Guide



Materials Needed

- A. Rubber gloves
- B. Masking tape
- C. Mineral Spirits
- D. Lint-free cloth
- E. 2" bristle brush
- F. Gel Stain, such as ZAR™ Stain, Wood Kote®, Jel'd Stain, Minwax® Gel Stain, etc.
- G. Minwax PU coating is highly recommend after staining for extra protection.



Step 1. Surface Preparation

** Do not sand surface

1. Lay door horizontally on an off-the-floor padded surface (saw horse or table); allow it to acclimate to room temperature for at least 24 hours before finishing.
2. Remove hardware components and mask off areas that you do not want to paint (such as glass inserts).
3. Brush door lightly to remove any loose dirt or particles.
4. Clean door with paint thinner (mineral spirit), make sure all residue is removed and the door is dry before finishing.



Step 2. Stain Application

FIRST COAT

1. Stain one section of the door at a time. Apply thin and even amount of stain with cloth. Using a light circular movement, work the stain into the embossed grain.
2. Then, with a CLEAN RAG remove all excess finish. Using long strokes, move in the direction of the grain. Work quickly.
3. If lap marks appear, immediately apply more stain to dissolve them, working the area to an even color. This coat primarily leaves the stain in the grain pattern.



SECOND COAT

Allow the door to dry for at least 24 hrs. between coats.

1. Work on one section of the door at a time.
2. Using a soft lint-free cloth, apply a liberal coat of stain.
3. Working quickly while the stain is wet, use a clean and dry 2" bristle brush to remove the excess stain and create a uniform look.
4. Make long, quick brush strokes in the direction of the grain.
5. Using paper towels or a rag, be sure to remove any excess stain as it accumulates on the brush.
6. If only the interior face of the door is to be stained, stain the woodgrain edge of the door. If both sides of the door are to be stained, stain both edges.



Step 3. PROTECTIVE TOP COAT

Apply polyurethane top coat with UV inhibitors like ZAR™ Exterior polyurethane, Wood Kote® Flagship UV, Minwax® Fast Drying Polyurethane for applications.

1. After stain has completely dried (24 hours), mix topcoat well and apply evenly using a clean dry 2" bristle brush to work topcoat into corners.
2. Apply two or three coats of finish, allowing at least 24 hours of drying time between each application.

NORMAL MAINTENANCE

By exposure and weathering from sun, moisture and air pollutants, a well finished door will be affected. Normal maintenance is to reapply the topcoat approximately every two years.

Painting Guide



Materials Needed

- A. Rubber gloves
- B. Masking tape
- C. Mineral Spirits
- D. Lint-free cloth
- E. 4" bristle brush

Contact your local painting professional for the paint choice best suited for your new patio doors in your area.



Step 1. Surface Preparation

** Do not sand surface

1. Lay door horizontally on an off-the-floor padded surface (saw horse or table); allow it to acclimate to room temperature for at least 24 hours before finishing.
2. Remove hardware components and mask off areas that you do not want to paint (such as glass inserts).
3. Brush door lightly to remove any loose dirt or particles.
4. Clean door with paint thinner (mineral spirit), make sure all residue is removed and the door is dry before finishing.
5. The primer must be completely dry before applying any finish topcoat.



Step 2. Painting

1. Apply exterior grade paint with 4" brush in the direction of the grain.
2. If applying a second coat, follow the manufacturer's directions for drying time between coats.



CAUTION

1. When applying stain or topcoat, make sure the working area is well ventilated.
2. Keep away from heat and flame as the stain and topcoat are combustible.
3. The stain and topcoat may cause skin and eye irritation. Avoid contact with skin and eyes.
4. Keep out of reach of children.
5. We do not recommend staining with dark colors.

FIRST AID

1. If swallowed, wipe out mouth and give 1-2 glasses of water. Call physician or poison center immediately.
2. In case of eye contact, immediately flush eyes with water at least 15 minutes. Get medical attention if irritation develops and persists.
3. For skin contact, wash thoroughly with mild soap and water. Get medical attention if irritation develops and persists.
4. If affected by inhalation, immediately move to fresh air. If symptoms persist, call physician.



When using stains, mineral spirits, paints, or other hazardous materials, always read and follow their manufacturer's instructions. Always ensure that the work area is well ventilated, clear of obstructions, and away from open flame, heat or source of spark. MP Doors makes no representations as to the proper use of other manufacturer's products.

Puerta Corredera de Patio

Instrucciones de Instalación y Refinamiento



Material que necesitará



Usted también tendrá que tener entre 15 y 40 pies de
Extensiones de Jambas o Su Opción de Molduras Interiores

Herramientas que va a necesitar



Instrucciones de Instalación

Inspección de la Abertura Aproximada

1. La abertura aproximada debe ser de 3/4" más ancho que el ancho del marco, y 1/2" más alto que la altura del marco.
2. Compruebe que el contrapiso esté nivelado y limpiar y quitar todos los escombros antes de poner la puerta.
3. Compruebe que la abertura aproximada esté plomo y cuadrado midiendo en diagonal. Si no lo es, corrija como necesario.

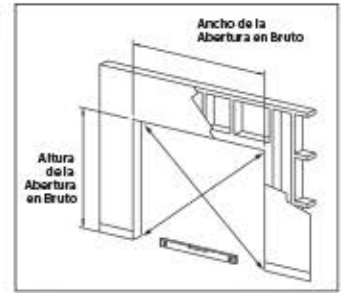

Instalar la Unidad

4. Antes de la instalación, inspeccione las esquinas del marco ensamblado en fábrica para ver si tiene las juntas dañadas. Si están dañadas vuelva a sellarlas con sellador de silicona o uretano para eliminar la posibilidad de fugas en la junta.



5. Si se utiliza la aleta clavada, aplique sellador a las ranuras de todo el marco de la puerta antes de insertarlo. Utilice grapas para fijar las aletas de clavado si se desea. Las aletas de clavado están destinados ser sólo una barrera adicional contra la humedad. Agujeros previamente perforados alrededor del marco de la puerta se deben utilizar para la instalación correcta.

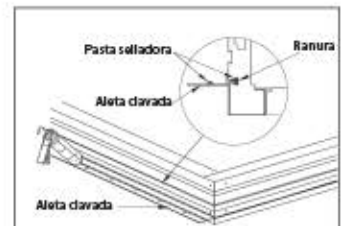

6. Aplique sellador en el lado interior de la aleta clavada a lo largo de los agujeros previamente perforados. La correcta aplicación de sellador se apriete a través de agujeros cuando la puerta se sitúa en la abertura preliminar.



7. Aplica por lo menos un tubo lleno de sellador a lo largo de toda la longitud de la junta de piso.

8. Mueva el marco de la puerta hacia la abertura en bruto, y céntrelo. Momentáneamente fije una esquina superior de la aleta clavada con un clavo de techo de 2" y asegure la jamba superior de la esquina con un tornillo de cabeza plana Nº 10 x 13" desde el lado interior.



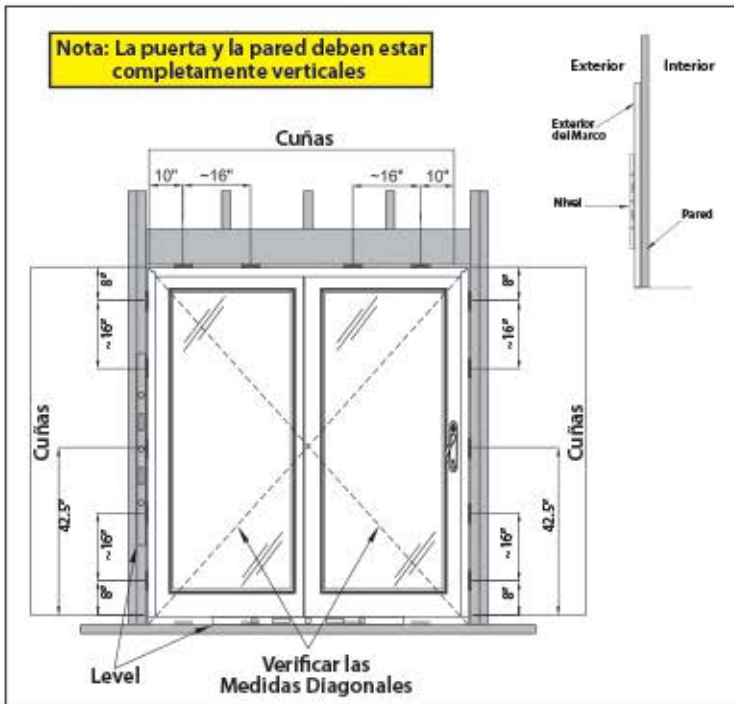

9. Utilice el nivel para verificar si las jambas están derechas y verticales. El umbral debe estar nivelado y derecho. Asegúrese de que las medidas diagonales de todo el marco sean iguales. Si es necesario, agregue cuñas en las esquinas de 4" desde el umbral y la jamba superior.

10. Coloque las calzas adicionales cada 16" alrededor de las jambas. Shim en la ubicación del portero y en todos los agujeros previamente perforados de tornillo de instalación. Vuelva a comprobar el nivel vertical y cuadrado y ajustar según sea necesario.

11. Abra con llave la puerta y abra el panel activo a casi la mitad del ancho del panel, retire el panel activo levantando el panel hacia arriba y hacia afuera desde el lado interior. Asegúrese de que el bloque Anti-elevación sea paralelo a la jamba superior.



(ESTE PASO NO ES NECESARIO CUANDO INSTALA UNA UNIDAD ESTACIONARIA.)

12. Utilice el tornillo #10x13 de cabeza plana para asegurar la puerta a través de los agujeros pre-perforados en la jamba.

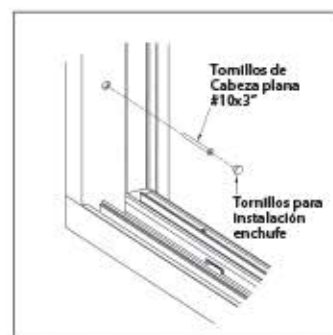

13. Aplique sellador sobre los mejores articulaciones de la aleta clavada.

14. Realizar tiras verticales de membrana autoadhesiva en la aleta clavada y sobre revestimiento exterior.

15. Instale otra capa de membrana adhesiva que conecta la jamba de la parte superior y el revestimiento exterior.

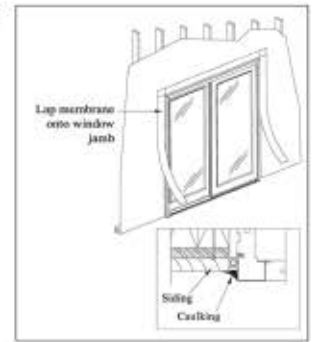

Cómo Instalar el Panel Activo y Ajustar los Herrajes

(ESTE PASO NO ES NECESARIO CUANDO INSTALA UNA UNIDAD ESTACIONARIA.)

16. Desde el interior, vuelva a instalar el panel activo mediante la inserción de arriba del panel en la jamba de la parte superior e inferior alineando a la pista. Asegúrese de que el panel móvil se ha instalado correctamente.

17. Si la puerta necesita más ajustes, siga estos pasos.

BLOQUEO DE INSTRUCCIONES

(ESTE PASO NO ES NECESARIO CUANDO INSTALA UNA UNIDAD ESTACIONARIA.)

18. Tornillo de ajuste de cabeza plana en el mecanismo de bloqueo se mueve para ajustar enganche dentro o fuera.

19. Guardián de la jamba se puede mover hacia arriba o abajo para más ajustes.

20. Rodillos también se pueden ajustar hacia arriba o hacia abajo.

NOTA: Al ajustar la puerta, levante el panel activo para tomar el peso de los rodillos. Si el panel activo aún está instalada, mientras se realizan ajustes que puede romper los rodillos y el efecto de la performance de su MP Door puerta de patio.

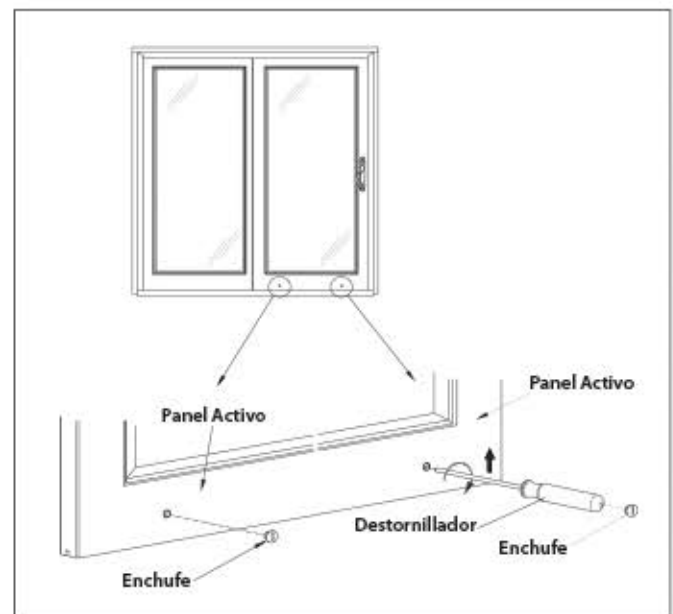
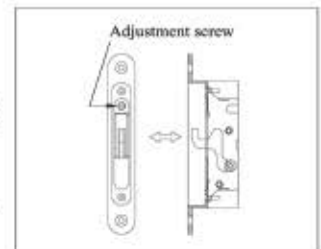

Instrucciones de Limpieza

- La puerta y la jamba se deben limpiar con un detergente suave y agua.
- No use solventes, ácidos ni abrasivos en la puerta ni en la superficie de la jamba.
- Para limpiar el vidrio, utilice un paño suave y limpio que no produzca ralladuras y un detergente suave.
- Mantenga los orificios de goteo limpios y sin obstrucciones.

Guía de Teñido



Materiales Necesarios

- Guantes de goma
- Cinta adhesiva protectora
- Disolventes Minerales
- Trapo sin pelusas
- Cepillo de cerdas de 2"
- Tinte en Gel, como Tinte ZARTM, Wood Kote®, Tiente Jel'd, Tiente en Gel Minwax®, etc.
- Recomendamos el revestimiento Minwax PU después del tinte para brindar una protección adicional.

Paso 1. Preparación de la Superficie

** No lije la superficie



- Coloque la puerta horizontalmente en una superficie acolchada lejos del piso (caballete para sierra o mesa); permita que se aclimate a temperatura ambiente al menos durante 24 horas antes de proceder con el acabado.
- Retire los elementos de los herrajes y proteja con cinta las áreas que no desea pintar (como los detalles decorativos de vidrio).
- Cepille la puerta suavemente para quitar cualquier suciedad o partículas.
- Limpie la puerta con disolvente de pintura (disolvente mineral), asegúrese de haber eliminado todos los residuos y de que la puerta esté seca antes de proceder con el acabado.

Paso 2. Aplicación del Tinte

Primer Mano



- Tiña un área de la puerta por vez. Aplique una capa delgada y pareja de tinte con un paño. Trabaje el tinte en las vetas con relieve con un movimiento circular suave.
- Luego, con un TRAPO LIMPIO quite todo el exceso del acabado. Realice pinceladas largas y muévase en la dirección de la veta. Trabaje rápidamente.
- Si aparecen marcas de superposición, aplique de inmediato un movimiento sobre el tinte para disolverlo, para que el área tenga un color más parejo. Esta capa primero deja el tinte en el diseño de la veta.



Segunda Mano

Deje que la puerta se seque durante al menos 24 horas entre cada mano.

- Trabaje en una sección de la puerta por vez.
- Con un paño suave sin pelusas aplique una mano libre de tinte.
- Trabaje rápidamente mientras el tinte esté húmedo, y utilice un cepillo de cerdas seco y limpio de 2" para quitar el exceso de tinte y crear una apariencia uniforme.
- Realice pinceladas largas y rápidas en la dirección de la veta.
- Asegúrese de quitar todo el exceso de tinte que se acumula en el cepillo con toallas de papel o con un trapo.
- Si sólo va a teñir la cara exterior de la puerta, tiña el borde de la bisagra de la puerta. Si va a teñir ambos lados de la puerta, tiña ambos bordes.

Paso 3. Capa Superior Protectora



Aplique una última mano de poliuretano con inhibidores ultravioletas como Poliuretano Exterior ZAR™, Wood Kote® Flagship UV, Poliuretano de secado rápido Minwax® para las aplicaciones exteriores.

- Una vez que el tinte se haya secado completamente (24 horas), mezcle bien el acabado final y aplíquelo de manera uniforme usando un cepillo de cerdas limpio y seco de 2" para trabajar la capa superior en las esquinas.
- Aplique dos o tres manos de acabado, dejando que se seque durante al menos 24 horas entre cada aplicación.

Por la exposición y el desgaste del sol, la humedad y la contaminación del aire, una puerta bien terminada será afectada. El mantenimiento normal es volver a aplicar la capa superior aproximadamente cada dos años.

Guía de Pintura



Materiales Necesarios

- Guantes de goma
- Cinta adhesiva protectora
- Disolventes Minerales
- Trapo sin pelusas
- Cepillo de cerdas de 4"

Comunícate con tu pintor profesional local para la opción de pintura más adecuada para las puertas de patio en tu área.

Paso 1. Preparación de la Superficie

** No lije la superficie



- Coloque la puerta horizontalmente en una superficie acolchada lejos del piso (caballete para sierra o mesa); permita que se aclimate a temperatura ambiente al menos durante 24 horas antes de proceder con el acabado.
- Retire los elementos de los herrajes y proteja con cinta las áreas que no desea pintar (como los detalles decorativos de vidrio).
- Cepille la puerta suavemente para quitar cualquier suciedad o partículas.
- Limpie la puerta con disolvente de pintura (disolvente mineral), asegúrese de haber eliminado todos los residuos y de que la puerta esté seca antes de proceder con el acabado.
- El primer debe estar completamente seco antes de aplicar la capa superior de acabado.



Paso 2. Pintar

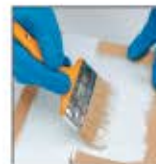

- Aplique pintura de grado exterior con un cepillo de 4" en la dirección de la veta.
- Si aplica una segunda mano, siga las instrucciones del fabricante acerca del tiempo de secado entre manos.

Precaución

- Cuando aplica el tinte o la pintura de acabado, asegúrese de trabajar en un lugar bien ventilado.
- Mantenga el tinte y la pintura de acabado lejos del calor o la llama ya que son combustibles.
- El tinte y la pintura de acabado pueden causar irritación en la piel o en los ojos. Evite el contacto con los ojos y la piel.
- Mantenga fuera del alcance de los niños.
- No recomendamos teñir con colores oscuros.

Primeros Auxilios

- Si se ingiere, enjuague la boca y beba 1 o 2 vasos de agua. Llame inmediatamente a un médico o a un centro de control de intoxicaciones.
- Si entra en contacto con los ojos, inmediatamente enjuague con agua durante al menos 15 minutos. Si la irritación aumenta y persiste, acuda al médico.
- Si entra en contacto con la piel, lávese cuidadosamente con agua y jabón suave. Si la irritación aumenta y persiste, acuda al médico.
- Si alguien lo inhala, lleve de inmediato a la persona afectada a un lugar con aire fresco. Si los síntomas persisten, llame al médico.



Cuando utiliza tintes, disolventes minerales, pintura u otros materiales peligrosos siempre lea y siga las instrucciones del fabricante. Asegúrese siempre de que el área de trabajo esté bien ventilada, no tenga obstrucciones y esté lejos de llamas, calor o una fuente chispas. MP Doors no hace representación sobre el uso adecuado de productos de otros fabricantes.