

Fabricado e importado por Baccus Global LLC,
621 NW 53rd St., Suite 450, Boca Raton, FL 33487
www.dewalt12volt.com 1-888-394-3392
Hecho en China

Derechos Reservados © 2020 Baccus Global, LLC. DeWALT® y el logotipo son marcas comerciales de DeWALT el DeWALT Industrial Tool Co., o una filial de la misma y se utilizan bajo licencia. El esquema de color amarillo y negro es una marca comercial de herramientas y accesorios de DeWALT. 33487 www.dewalt.com

Español

*If you have questions or comments, contact us.
Pour toute question ou tout commentaire, nous contacter.
Si tiene dudas o comentarios, contáctenos.*

1-888-394-3392

**INSTRUCTION MANUAL
GUIDE D'UTILISATION
MANUAL DE INSTRUCCIONES**

DEWALT®

**DXAEC801B/DXAEC801BCA
30A Bench Battery Charger with 80A Engine Start
30A banc chargeur de batterie avec 80A démarrage moteur
30A cargador de batería banco con 80A arranque del motor**





⚠ WARNING: Read all instructions before operating product. Failure to follow all instructions listed below may result in electric shock, fire and/or serious injury.

⚠ WARNING: This product or its power cord contains lead, a chemical known to the State of California to cause cancer and birth defect or other reproductive harm. Wash hands after handling. For more information go to www.P65Warnings.ca.gov



⚠ AVERTISSEMENT : Lire toutes les instructions avant d'utiliser le produit. Défaut de respecter toutes les instructions mentionnées ci-dessous peut entraîner un choc électrique, d'incendie et/ou des blessures graves.

⚠ AVERTISSEMENT : Ce produit ou son cordon contient du plomb, un élément chimique reconnu par l'État de la Californie comme étant la cause de cancers et de malformations congénitales ou d'autres troubles de la reproduction. Lávase las manos después de utilizarlo. Pour plus d'informations, allez sur www.P65Warnings.ca.gov



⚠ ADVERTENCIA: Lea todas las instrucciones antes de utilizar el producto. No seguir todas las instrucciones que aparecen a continuación pueden provocar descargas eléctricas, incendios y/o lesiones graves.

⚠ ADVERTENCIA: Este producto o su cable de alimentación contiene plomo, una sustancia química reconocida por el Estado de California como causante de cáncer, defectos de nacimiento u otros problemas reproductivos. Lavez vos mains après les avoir manipulés. Para más información, visite www.P65Warnings.ca.gov

Definitions: Safety Guidelines

The definitions below describe the level of severity for each signal word. Please read the manual and pay attention to these symbols.

⚠ DANGER: Indicates an imminently hazardous situation which, if not avoided, **will** result in **death or serious injury**.

⚠ WARNING: Indicates a potentially hazardous situation which, if not avoided, **could** result in **death or serious injury**.

⚠ CAUTION: Indicates a potentially hazardous situation which, if not avoided, **may** result in **minor or moderate injury**.

NOTICE: Indicates a practice **not related to personal injury** which, if not avoided, **may** result in **property damage**.

IF YOU HAVE ANY QUESTIONS OR COMMENTS ABOUT THIS DeWALT TOOL, CALL US TOLL FREE AT: **1-888-394-3392**.

30A Bench Battery Charger w/80A Engine Start

The DXAEC801B/DXAEC801BCA 30A Bench Battery Charger with 80A Engine Start is a DeWALT 30A battery charger that features 80A engine start, alternator check, and battery reconditioning functions; a USB port and an AC power outlet.

Important Safety Instructions

1. Keep these instructions.
2. Heed all warnings.
3. Follow all instructions.
4. Avoid dangerous environments. Don't use battery chargers in damp or wet locations. Do not use the charger in the rain or snow.
5. Clean only with a dry cloth.
6. Keep children away from the charging area. Keep the charger away from children. This is not a toy!
7. Store indoors. When not in use, battery chargers should be stored indoors in dry, and high or locked-up places – out of the reach of children.
8. Unplug the battery charger when not in use.
9. Stay alert. Use common sense. Do not operate this equipment when you are tired or impaired.
10. Only use attachments/accessories specified by the manufacturer.
11. Use only on a flat, level surface. If a cart is used, use caution when moving the cart/apparatus combination to avoid injury from tip-over.
12. Check for damaged parts. Any part that is damaged should be properly repaired or replaced by manufacturer unless otherwise indicated elsewhere in this instruction manual before further use. Servicing is required when the apparatus has been damaged in any way, such as power-supply cord or plug is damaged, liquid has been spilled or objects have fallen into the apparatus, the apparatus has been exposed to rain or moisture, does not operate normally, or has been dropped. Contact the manufacturer at 1-888-394-3392 for more information.



13. Apparatus shall not be exposed to dripping or splashing and no objects filled with liquids, shall be placed on the apparatus.

This Class B digital apparatus complies with Canadian ICES-003. CAN ICES-3(B).

NOTE: This equipment has been tested and found to comply with the limits for a Class B digital device, pursuant to Part 15 of the FCC Rules. These limits are designed to provide reasonable protection against harmful interference in a residential installation. This equipment generates, uses and can radiate radio frequency energy and, if not installed and used in accordance with the instructions, may cause harmful interference to radio communications. However, there is no guarantee that interference will not occur in a particular installation. If this equipment does cause harmful interference to radio or television reception, which can be determined by turning the equipment off and on, the user is encouraged to try to correct the interference by one or more of the following measures:

- Reorient or relocate the receiving antenna.
- Increase the separation between the equipment and the receiver.
- Connect the equipment into an outlet on a circuit different from that to which the receiver is connected
- Consult the dealer or an experienced radio/TV technician for help.

NOTICE: Per FCC Part 15, changes or modifications to this equipment not expressly approved by DeWALT could void your authority to operate this equipment.

READ ALL INSTRUCTIONS

Specific Safety Instructions for Power Cords

• **Don't abuse the cord.** Protect the power cord from being walked on or pinched particularly at plugs, convenience receptacles, and the point where they exit from the apparatus. Never carry the apparatus by cord or yank it to disconnect from receptacle. Keep the cord from heat, oil, and sharp edges. Pull by plug rather than cord when unplugging the unit.

• **Ground fault circuit interrupter (GFCI)** protection should be provided on the circuits or outlets to be used. Receptacles are available having built in GFCI protection and may be used for this measure of safety.

⚠ DANGER – Never alter AC Power Cord or plug provided. If it will not fit the outlet, have a proper outlet installed by a qualified electrician. Improper connection can result in a risk of an electric shock.

Extension Cords

An extension cord should not be used unless absolutely necessary. Use of an improper extension cord could result in a risk of fire and electric shock, and will void warranty.

If an extension cord must be used, make sure your extension cord is in good condition. When using an extension cord, be sure to use one heavy enough to carry the current your product will draw. An undersized cord will cause a drop in line voltage resulting in loss of power and overheating. The following table shows the correct size to use depending on cord length and nameplate ampere rating. If in doubt, use the next heavier gauge. The smaller the gauge number, the heavier the cord.

Recommended Minimum AWG Size for Extension Cords for Battery Chargers					
AC Input Rating Amperes		American Wire Gage (AWG) Size of Cord Length of Cord, feet (m)			
Equal to or greater than	But less than	25 (7.6)	50 (15.2)	100 (30.5)	150 (45.6)
0	2	18	18	18	16
2	3	18	18	16	14
3	4	18	18	16	14
4	5	18	18	14	12
5	6	18	16	14	12
6	8	18	16	12	10
8	10	18	14	12	10
10	12	16	14	10	8
12	14	16	12	10	8
14	16	16	12	10	8
16	18	14	12	8	8
18	20	14	12	8	6

POWER CORD SAFETY

The battery charger is for use on a nominal 120 volt circuit, and has a grounding plug that looks like the plug illustrated in Figure A. A temporary adapter, which looks like the plug illustrated in Figures B and C may be used to connect this plug to a two-pole receptacle as shown in Figure B if a properly grounded outlet is not available. The temporary adapter should be used only until a properly grounded outlet can be installed by a qualified electrician.

⚠ DANGER: Before using an adapter as shown in the following illustration, be certain that center screw of outlet plate is grounded. The green-colored rigid ear or lug extending from adapter must be connected to a properly grounded outlet—make certain it is grounded. If necessary, replace the original outlet cover plate screw with a longer screw that will secure the adapter ear or lug to outlet cover plate and make ground connection to a grounded outlet.

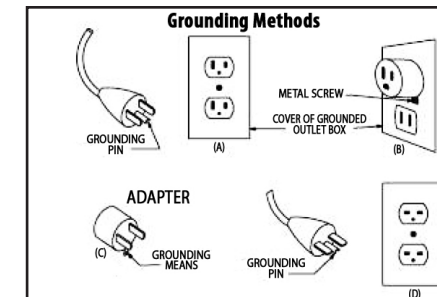

Specific Safety Instructions for Battery Chargers

⚠ WARNING – Burst hazard: Do not use the unit for charging dry-cell batteries that are commonly used with home appliances. These batteries may burst and cause injury to persons and damage property. Use the unit for charging/boosting a 12 volt lead-acid battery only. It is not intended to supply power to a low-voltage electrical system other than in a starter-motor application.

• **Use of accessories and attachments:** The use of any accessory or attachment not recommended by manufacturer for use with this battery charger could be hazardous.

• **Do not operate** the battery charger near flammable liquids or in gaseous or explosive atmospheres. Motors may spark, and the sparks might ignite fumes.

⚠ WARNING: To reduce the risk of electric shock, never immerse the battery charger in water or any other liquid, or use when wet.

⚠ WARNING – Risk of explosive gases:

• Working in the vicinity of a lead acid battery is dangerous. Batteries generate explosive gases during normal battery operation. For this

reason, it is of the utmost importance that each time before using the battery charger you read this manual and follow instructions exactly.

- To reduce the risk of battery explosion, follow these instructions and those published by the battery manufacturer and manufacturer of any equipment you intend to use in the vicinity of the battery. Review cautionary markings on these products and on the engine.
 - This equipment employs parts (switches, relays, etc.) that produce arcs or sparks. Therefore, if used in a garage or enclosed area, the unit **MUST** be placed not less than 18 inches above the floor.
 - THIS UNIT IS NOT FOR USE BY CHILDREN AND SHOULD ONLY BE OPERATED BY ADULTS.
- ⚠ WARNING** – To reduce the risk of fire:
- Do not operate near flammable materials, dust, fumes or gases.
 - Do not expose to extreme heat or flames.
- ⚠ CAUTION** – To reduce the risk of injury or property damage:
- NEVER ATTEMPT CHARGE A FROZEN BATTERY.
 - Do not charge the battery while the engine is operating.
 - Stay clear of fan blades, belts, pulleys, and other parts that can cause injury to persons.
 - Vehicles that have on-board computerized systems may be damaged if vehicle battery is jump-started. Before jump-starting, read the vehicle's owner's manual to confirm that external-starting assistance is suitable.
 - When working with lead acid batteries, always make sure someone is close enough to provide immediate assistance in case of accident or emergency.
 - Always have protective eyewear when using this product: contact with battery acid may cause blindness and/or severe burns. Be aware of first aid procedures in case of accidental contact with battery acid.
 - Have plenty of fresh water and soap nearby in case battery acid contacts skin.

- If battery acid contacts skin or clothing, wash immediately with soap and water for at least 10 minutes and get medical attention immediately.
 - Never smoke or allow a spark or flame in vicinity of vehicle battery, engine or battery charger.
 - Remove personal metal items such as rings, bracelets, necklaces and watches when working with a lead acid battery. A lead acid battery can produce a short circuit current high enough to weld a ring, or similar metal object, to skin causing a severe burn.
 - Be extra cautious to avoid dropping a metal tool onto the battery. It might spark or short-circuit the battery or another electrical part, and that may cause an explosion.
 - Never allow battery acid to come in contact with this apparatus.
 - Do not operate this apparatus in a closed area or restrict ventilation in any way.
 - Always turn the battery charger off by unplugging it when not in use.
 - DO NOT OPEN THE BATTERY CHARGER — there are no user-serviceable parts inside. Opening the battery charger will void manufacturer's warranty.
 - Operate battery charger only as described in this Instruction Manual.
 - Check battery charger and components periodically for wear and tear. Return to manufacturer for replacement of worn or defective parts immediately.
- ⚠ WARNING:** To reduce the risk of injury, follow these instructions and those published by the battery manufacturer and manufacturer of any equipment you intend to use with this unit. Review cautionary markings on this product and on engine.

Specific Safety Instructions for the USB Port

- Do not insert foreign objects into the USB Port.
- Do not attach USB hubs or more than one personal electronic device to the USB Port.
- Do not use this unit to operate appliances that require more than 3.1 amps in total to operate from the USB Port.

Specific Safety Instructions for the AC Pass Through

- Do not insert foreign objects into the AC Pass Through.
- Do not attach AC outlet taps or multi-outlet extension cords, or attach more than one electrical appliance to the AC Pass Through.
- Observe all Safety Instructions in the "Specific Safety Instructions for Power Cords" section of this Instruction Manual.

First aid

- **Skin:** If battery acid comes in contact with skin, rinse immediately with water, then wash thoroughly with soap and water. If redness, pain, or irritation occurs, seek immediate medical attention.
- **Eyes:** If battery acid comes in contact with eyes, flush eyes immediately, for a minimum of 15 minutes and seek immediate medical attention.
- **LCD liquid crystal display:** If liquid crystal comes in contact with your skin: Wash area off completely with plenty of water. Remove contaminated clothing. If liquid crystal gets into your eye: Flush the affected eye with clean water and then seek medical attention. If liquid crystal is swallowed: Flush your mouth thoroughly with water. Drink large quantities of water and induce vomiting. Then seek medical attention.

SAVE THESE INSTRUCTIONS FOR FUTURE USE

Front Panel Components (Fig. 1)

- | | |
|-------------------------------|------------------------------|
| A. LCD Screen | G. Alternator Check Button |
| B. AC Pass-Through | H. USB Power Button |
| C. Battery Charge Button | I. USB Port |
| D. Battery Voltage Button | J. USB Power/Fault Indicator |
| E. Engine Start Button | |
| F. Battery Recondition Button | |

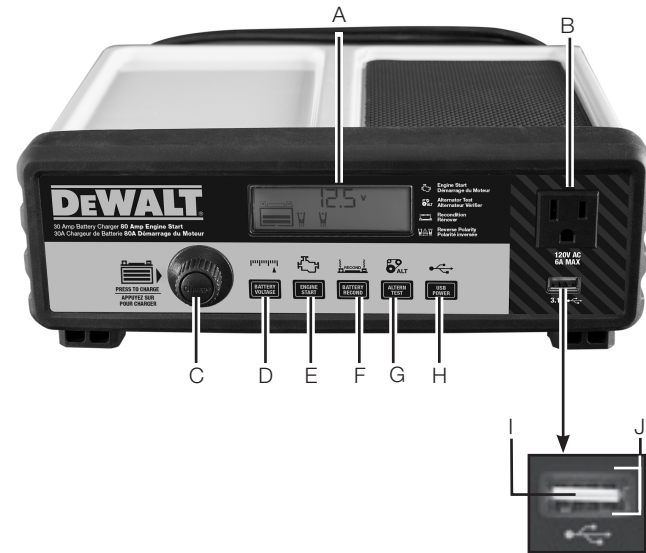

8

Back Panel Components (Fig. 2)

- | | |
|---------------------------|--|
| K. Padded Storage Tray | P. AC Power Cord (bottom of apparatus) |
| L. High-Speed Cooling Fan | Q. Fuse |
| M. Storage Tray | R. Fuse Holder |
| N. Negative Clamp (black) | |
| O. Positive Clamp (red) | |

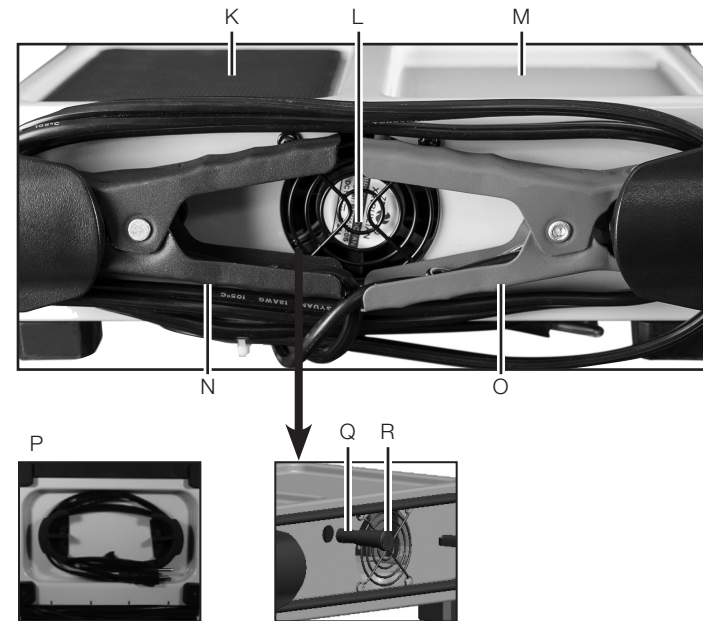

9

LCD Screen (Fig. 3)

- | | | | |
|---------------------------------------|--|-------------------------------------|---------------------------|
| A. Battery Reconditioning Icons | D. Low Temperature Compensation Icon | G. USB Icon | L. Overheat Alarm Icon |
| B. Battery Recondition Indicator | E. Digital Display (varies by function) | H. Fault Icon | M. Alarm Icon |
| C. High Temperature Compensation Icon | F. Seconds/Voltage/Ampere/Percentage Indicator | I. Alternator Good/Fault Indicators | N. Clamp Icons |
| | | J. Alternator Icon | O. Reverse Polarity Icons |
| | | K. Pump Engine Icon | P. Battery Icon |

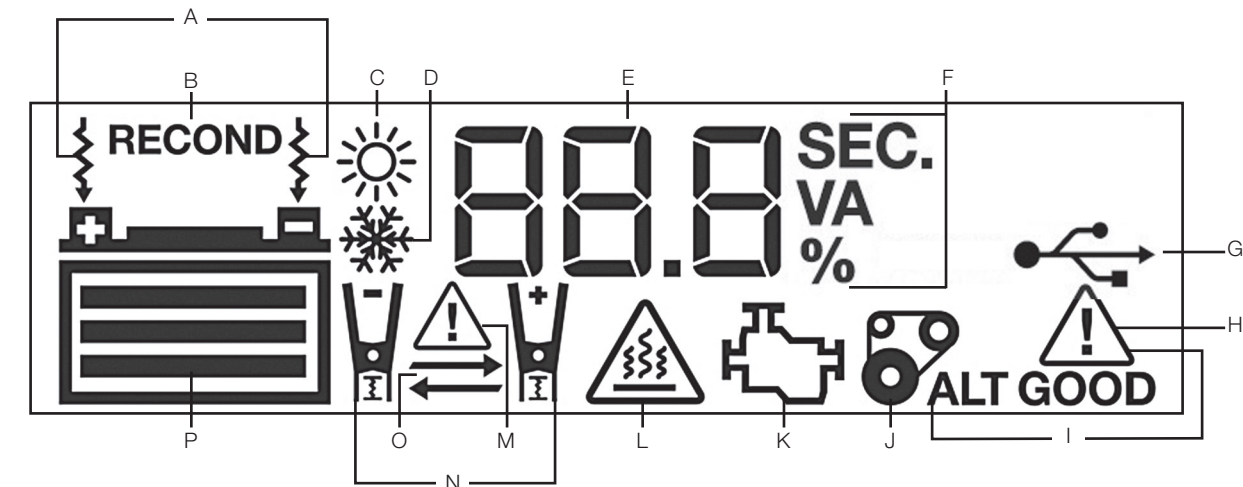

Preparing to Charge

1. Be sure the area around battery is well ventilated while the battery is being charged.
2. Remove the battery completely from a boat/airplane or any confined area before charging.
3. If it is necessary to remove battery from a vehicle to charge or to clean terminals, always remove the grounded terminal from the battery first. Make sure all accessories in the vehicle are turned off, so as not to cause an electrical arc.
4. Clean the battery terminals, taking care to avoid getting corrosive material in your eyes.
5. Add distilled water in each cell until battery acid reaches the level specified by the battery manufacturer. This helps purge excessive gas from cells. Do not overfill. For a battery without cell caps (maintenance free), carefully follow manufacturer's charging instructions.
6. Study all battery manufacturer's specific precautions, such as removing or not removing cell caps while charging, and recommended rates of charge.
7. Determine the voltage of the battery to be charged by referring to the vehicle manual. This unit is for charging a 12 volt battery only.

CHARGER LOCATION

- Locate the charger as far away from the battery as cables permit.
- Never place the charger directly above the battery being charged; gases from the battery will corrode and damage the charger.
- Never allow battery acid to drip on the charger when reading gravity or filling the battery.
- Never operate the charger in a closed-in area or restrict ventilation in any way.

- A marine (boat) battery must be removed and charged on shore. To charge it on board requires equipment specifically designed for marine use. This unit is NOT designed for such use.
- Do not set a battery on top of the charger.

CONNECTING THE CHARGER

▲ CONNECTION PRECAUTIONS

- Connect and disconnect output clamps only after removing AC Power Cord from electric outlet.
- Never allow the clamps to touch each other.
- Attach the clamps to the battery and chassis as indicated in the appropriate section ("Charging a battery installed in a vehicle" or "Charging a battery that has been removed from a vehicle").

FOLLOW THESE STEPS WHEN THE BATTERY IS INSTALLED IN A VEHICLE

▲ WARNING – A spark near the battery may cause an explosion. To reduce risk of a spark near the battery:

1. Do not charge the battery while the engine is operating.
2. Position AC and clamp cords to reduce risk of damage by hood, door, or moving engine part.
3. Stay clear of fan blades, belts, pulleys, and other parts that can cause injury to persons.
4. Check polarity of the battery posts. The positive post (marked POS, P, +) usually has a larger diameter than the negative battery post (marked NEG, N, -).
5. Determine which post of battery is grounded (connected) to the chassis. If negative post is grounded to chassis (as in most vehicles), see 6. If positive post is grounded to the chassis, see 7.
6. For a negative-grounded vehicle, connect the positive (red) clamp from the battery charger to the positive (POS, P, +) ungrounded post of battery. Connect the negative (black) clamp to vehicle chassis or engine block away from battery. Do not connect clip to

carburetor, fuel lines, or sheet-metal body parts. Connect to heavy gauge metal part of the frame or engine block.

7. For a positive-grounded vehicle, connect the negative (black) clamp from the battery charger to the negative (NEG, N, -) ungrounded post of battery. Connect positive (red) clamp to vehicle chassis or engine block away from battery. Do not connect clip to carburetor, fuel lines or sheet-metal body parts. Connect to a heavy gauge metal part of the frame or engine block.
8. See operating instructions for length of charge information.
9. When disconnecting charger, unplug the AC Power Cord, remove the clamp from vehicle chassis, and then remove the clamp from the battery terminal.

FOLLOW THESE STEPS WHEN THE BATTERY HAS BEEN REMOVED FROM A VEHICLE

▲ WARNING – A spark near the battery may cause an explosion. To reduce risk of a spark near the battery:

1. Check polarity of the battery posts. The positive post (marked POS, P, +) usually has a larger diameter than the negative battery post (marked NEG, N, -).
2. Attach a 24-inch (minimum length) AWG #6 insulated battery cable to the negative battery post (marked NEG, N, -).
3. Connect the positive (red) clamp to the positive battery post (red or marked POS, P, +).
4. Stand as far back from the battery as possible, and do not face the battery when making final connection.
5. Carefully connect the negative (black) clamp to the free end of the battery cable connected to the negative terminal.
6. When disconnecting the charger, always do so in reverse sequence of connecting procedure and break first connection while as far away from battery as practical.

Charging the Battery

IMPORTANT: If a problem is encountered during the battery charging process, refer to the "Indications and Faults" section that follows the battery charging directions.

1. Connect the battery charger to the battery using the battery clamps, following the appropriate directions in the "Preparing to Charge" section of this Instruction Manual.
2. Plug the unit's AC Power Cord into a functioning AC outlet.

IMPORTANT: If the battery clamps are not yet connected to a battery, a beep will sound and the LCD Screen will show the following (the empty Battery Icon will light solid):



3. If the clamps are properly connected with regard to polarity, the LCD Screen will show the following, indicating the unit is in Standby Mode:

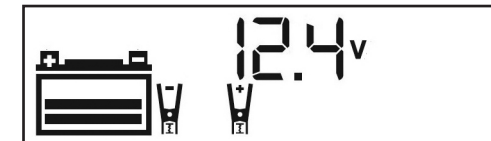

The Digital Display shows the voltage of the connected battery. The bars on the Battery Icon represent the charge level of the connected battery. The Clamp Icons and the Battery Icon light solid.

NOTE: In Standby Mode, the Digital Display shows the voltage (V) of the connected battery by default. Press the Battery Voltage

Button once to show the charge status of the battery as a percentage (%) of full. Pressing the Voltage Button cycles through different standby status views of the connected battery.

IMPORTANT: If the battery clamps are connected **incorrectly** with regard to polarity, the LCD Screen shows the following:

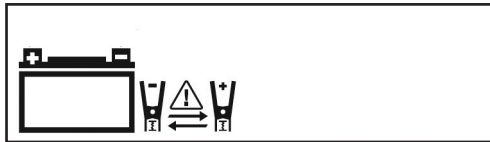

The (empty) Battery Icon and the Clamp Icons light solid. The Alarm Icon, Reverse Polarity Icons, and the “+” and “-” signs on both the Clamp Icons and the Battery Icon flash. The unit emits a continuous warning sound until the clamps are disconnected. Remove the clamps and then reconnect the clamps properly.

4. When the clamps are connected correctly, press the Battery Charge Button. The LCD Screen will show the following:

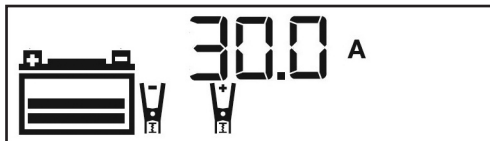

The Digital Display shows the output current that is charging the battery. The Clamp Icons light solid and the bars on the Battery Icon will change from empty to solid (bottom to top) to indicate the unit is in Charging Mode.

NOTES:

- A. If the battery is already charged to nearly full capacity, the unit's output current may be automatically reduced by a few amperes, despite the maximum output current rating of 30A.

- B. The charging process will start automatically approximately one minute after the unit is properly connected to a battery if no other actions are taken.
- C. The charging process can be terminated by pressing the Battery Charge Button again to stop the function. The unit will revert to the Standby Mode. It will automatically restart the charging process after approximately one minute if no other actions are taken.
- D. In Charging Mode, the Digital Display shows the output current (A) that is charging the battery by default. Press the Battery Voltage Button once to show the voltage (V) of the connected battery. Press the Battery Voltage Button again to show the charge status of the battery as a percentage (%) of full. Pressing the Voltage Button cycles through different charging status views of the connected battery.
5. When the battery is completely charged, the unit automatically goes into Float Charge Mode. In this mode, the unit monitors the battery voltage and charges as necessary to assure the battery maintains a full charge. The unit remains in Float Charge Mode as long as the charger is connected to the battery and plugged into a functioning AC outlet. The LCD Screen shows the following:

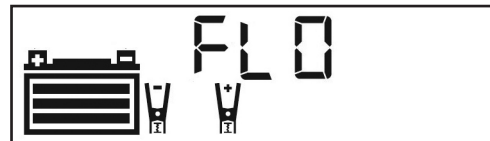

The Digital Display shows “FLO” indicating that the unit is in Float Charge Mode. The Clamp Icons and the Battery Icon (with three bars) will light solid.

NOTE: In Float Charge Mode, the Digital Display shows “FLO” by default. Press the Battery Voltage Button once to show the voltage (V) of the connected battery. Press the Battery Voltage Button again

to show the charge status of the battery as a percentage (%) of full. Pressing the Voltage Button cycles through different charging status views of the connected battery.

6. When disconnecting the battery charger, unplug the AC Power Cord, remove the clamp from the vehicle chassis, and then remove the clamp from the battery terminal.

Indications and Faults

LCD Screen Shows:	Indication Solution:
	Temperature Compensation Activated: The “☀” Icon will appear if the surrounding ambient temperature is higher than approximately 40°C. The “❄” Icon will appear if the surrounding ambient temperature is lower than 0°C. This is not a fault code, but indicates that the unit's temperature compensation feature is operating. No user action is required.
	Overheat Protection Activated: If the charger is overheated, the charging process automatically terminates. The Fault Icon and the Overheat Alarm Icon flash. The (full) Battery Icon and Clamp Icons light solid. Disconnect the connections and allow the charger to cool for several minutes. Make sure there is adequate ventilation around the unit before attempting to charge again.
	Battery Problem Detected: The charger automatically checks the battery condition 3 minutes after the charging process starts. If the charger detects a problem with a battery, the charging process automatically terminates. The Fault Icon and the (empty) Battery Icon flash. The Clamp Icons light solid. Disconnect the connections. Have the battery checked by a qualified technician.
	Possible Battery Problem Detected: If the battery is not fully charged after 18 hours of continuous charging, the battery may have internal damage and will not accept a charge. After 18 hours, the charging process automatically terminates. The Digital Display shows “F04”. The Fault Icon and the (empty) Battery Icon flash. Disconnect the connections. Have the battery checked by a qualified technician.

Reconditioning the Battery

Periodic reconditioning is recommended to maintain a battery's optimum performance. Battery recondition sends a series of electrical pulses to break up the crystalline form of lead sulfate and turn these chemicals into useful battery electrolytes.

1. Refer to the "Charging the Battery" section of this Instruction Manual. Set up the battery charger and connect to the battery following steps 1 and 2. The unit will be in Standby Mode.
2. Press the Battery Recondition Button once. A beep will sound and the Digital Display will show the following:

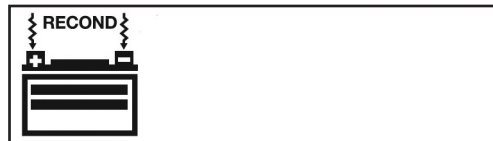

The Battery Recondition Indicator and the Battery Icon light solid. The Battery Recondition Icons flash, and the bars on the Battery Icon change from solid to empty (top to bottom) repeatedly.

The process stops automatically after 24 hours. To end the process sooner, press the Battery Recondition Button once again to turn it off. A beep will sound and the unit will return to Standby Mode. More than 24 hours may be needed to restore performance on some batteries. If so, repeat the process.

3. When disconnecting the battery charger, unplug the AC Power Cord, and then disconnect the battery charger from the battery following the last step in the "Preparing to Charge" section of this Instruction Manual.

IMPORTANT: If 5 cycles of reconditioning does not improve battery performance, discontinue and recycle the battery.

Checking the Alternator

PART 1

No Load (turn OFF all vehicle's accessories): The vehicle battery must be fully charged before testing the alternator. Run the engine long enough to achieve normal idle speed and verify there is a no-load voltage.

1. Refer to the "Charging the Battery" section of this Instruction Manual. Set up the battery charger and connect to the battery following steps 1 and 2. The unit will be in Standby Mode.
2. Press the Alternator Check Button to start the check. The Digital Display shows the following to indicate the unit is analyzing the alternator:

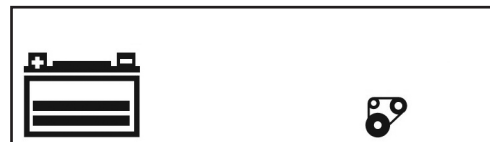

The Alternator Icon will flash and the Battery icon with two bars will light solid.

3. If the unit detects that the selected alternator is good, the LCD Screen shows the following:



The Alternator Icon, "ALT GOOD" and the FULL Battery Icon will light solid.

4. If the unit detects that the selected alternator is out of typical voltage range, the LCD Screen shows the following:



The Fault Icon will flash. The Alternator Icon, "ALT" and the (empty) Battery Status Icon will light solid.

5. Press the Alternator Check Button again to stop the check.

PART 2

Under Load (accessories ON): Next, load the alternator by turning on as many accessories as possible (except for the A/C and Defrost).

1. Refer to the "Charging the Battery" section of this Instruction Manual. Set up the battery charger and connect to the battery following steps 1 and 2. The unit will be in Standby Mode.
2. Press the Alternator Check Button to start the check. The Digital Display shows the following to indicate the unit is analyzing the alternator:

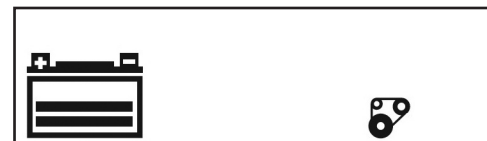

The Alternator Icon will flash and the Battery icon with two bars will light solid.

3. If the unit detects that the selected alternator is good, the LCD Screen shows the following:



The Alternator Icon, "ALT GOOD" and the FULL Battery Icon will light solid.

4. If the unit detects that the selected alternator is out of typical voltage range, the LCD Screen shows the following:

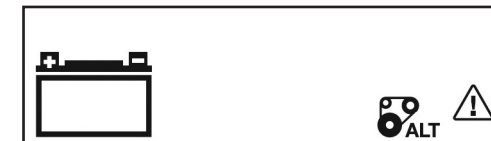

The Fault Icon will flash. The Alternator Icon, "ALT" and the (empty) Battery Status Icon will light solid.

5. Press the Alternator Check Button again to stop the check.
6. When disconnecting the battery charger, unplug the AC Power Cord, and then disconnect the battery charger from the battery following the last step of the directions in the "Preparing to Charge" section of this Instruction Manual.

Notes Concerning the Alternator Check Function:

- IMPORTANT:** This check may not be accurate for every make, manufacturer and model of vehicle. Check only 12 volt systems.
- The unit may detect that the alternator is out of typical voltage range because someone has added a number of accessory loads on the charging system, thereby increasing current demand from the alternator. **MAKE SURE THAT THE ALTERNATOR IS RATED TO SUPPORT THE APPLICATION.**

Starting the Engine

1. Refer to the "Charging the Battery" section of this Instruction Manual. Set up the battery charger and connect to the battery following steps 1 and 2. The unit will be in Standby Mode.
2. Press the Engine Start Button once. A beep will sound and the LCD Screen shows the following:

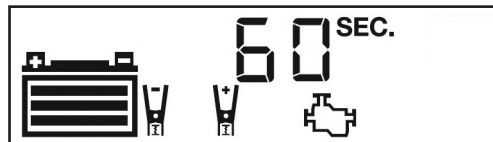

The Digital Display shows the countdown from "60" to "0" to indicate the unit is in Engine Start Mode. The bars on the Battery Icon will change from empty to solid (bottom to top) repeatedly. The Clamp Icons and the Battery Icon will light solid.

NOTES:

- A. The Engine Start function may not be started if the battery charger detects that the battery is at full capacity (fully charged).
 - B. The Engine Start countdown process can be terminated by pressing the Engine Start Button again to stop the function.
3. When "0" is reached, a beep will sound and the LCD Screen will show the following:

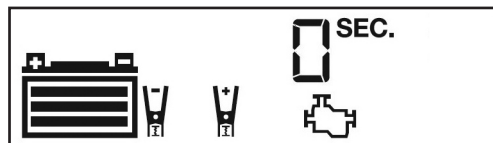

The Pump Engine Icon will light solid and the Digital Display shows "0 SEC" to indicate the vehicle is ready to start. The Clamps Icon and the Battery Icon light solid.

4. Crank the engine using manufacturer's guidelines, typically in 3 to 5 second bursts. The Digital Display shows "5 SEC" (a 5-second countdown to use as a timer when cranking the engine).
5. After cranking, the unit will automatically adjust the charging current to 7.5A for 5 minutes, and then revert to Charging Mode. To stop charging, press the Battery Charge Button.

IMPORTANT: The Engine Start function requires a resting/cooling period between attempts. Wait 4 to 5 minutes before a second attempt at starting the engine, if needed.
6. When disconnecting the battery charger, unplug the AC Power Cord, and then disconnect the battery charger from the battery following the last step of the directions in the "Preparing to Charge" section of this Instruction Manual.

USB Port

The USB Power Button and the USB Port are located on the front of unit. The USB Power/Fault Indicator is a translucent ring around the USB Port. Refer to Fig. 1 to locate.

Important Notes Concerning the USB Port

1. This unit's USB Port does not support data communication. It only provides power to an external USB-powered device. The USB Port provides up to 3.1A (5V).
2. When the USB Port is in use, the unit will monitor for the following USB fault conditions: thermal fault, overload and short circuit. If a fault condition exists the USB Power/Fault Indicator will flash blue.

In any of these cases, the LCD screen will continuously display the following:

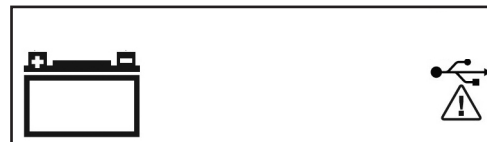

The USB Icon and the Fault Icon will flash. The USB Port will automatically shut down. Should this occur:

- a. Disconnect the USB-powered device and press the USB Power Button again to turn off the USB Port immediately.
 - b. Allow the unit to cool down for several minutes before attempting to use the USB Port again.
 - c. If a fault occurs again, make sure that the draw of the USB device plugged into the USB Port does not exceed 3.1A.
 - d. If an individual USB device is within specifications and the fault occurs, have the USB device checked for malfunction and do not continue to use it with this USB Port.
3. Some household USB-powered electronics will not operate with this unit.

USING THE USB PORT

1. Plug the battery charger's AC Power Cord into a functioning AC outlet. A beep will sound and the LCD Screen will show the following:

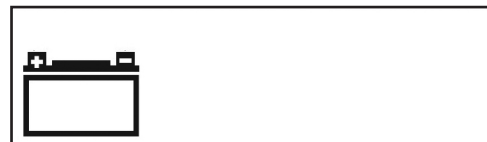

The (empty) Battery Icon will light solid to indicate the built-in Battery Clamps are not yet connected to the battery.

2. Press the USB Power Button to turn on the USB Port. A beep will sound, the USB Power/Fault Indicator around the USB Port will light blue and the LCD Screen will continuously display the following:



- The USB Icon will light solid, indicating the USB port is ready to use.
3. Plug the USB-powered device into the USB power port and operate normally.
 4. Press the USB power button again to turn off the USB Port.

AC Pass Through

This unit features a 120V AC Pass Through. When using this feature, follow all instructions and warnings found in the "Specific Safety Instructions for the AC Pass Through" in the front of this Instruction Manual.

NOTE: The 120V AC Pass Through is protected by a fuse located on the back of the unit (see Fig. 2). If the 120V AC Pass Through shuts down when it is in use, this fuse may have blown. Refer to the "Maintenance" and "Troubleshooting" sections for more information.

Care and Maintenance

⚠ WARNING: To reduce the risk of electric shock, unplug the battery charger from the outlet before attempting any maintenance or cleaning. Turning off the controls will not reduce this risk.

CLEANING AND STORAGE

- Store the unit in a clean, dry, cool place when not in use.
- Clean the unit casing and cords (as necessary) with a dry cloth. Ensure that unit is completely disconnected from battery and power source before cleaning.
- Do not immerse the appliance in water.
- To maintain the operating condition and maximize the life of the charger cords, always coil them loosely on the built-in storage spool when not in use. Do not wrap them around the unit or crimp them with a tight band.

REPLACING THE 120V AC PASS THROUGH FUSE

The fuse that protects the AC Pass-Through circuit is located on the back of the unit (see Fig. 2) within the Fuse Holder. The Fuse Holder features a groove to allow locking or unlocking using a small coin or screwdriver.

NOTE: Remove the clamps from the clamp holders before proceeding with the fuse replacement procedure.

1. Use a coin, screwdriver, or other appropriate tool. Align it and push it forward into the groove of the Fuse Holder, then slightly rotate it counterclockwise about 90 degrees until the Fuse Holder is automatically released.
2. Remove the fuse from the Fuse Holder and check it with a continuity checker.
3. If the Fuse is blown, locate a replacement 6A fuse.
4. Replace the Fuse into the Fuse Holder.
5. Replace the Fuse Holder by placing it back in position. Then use a coin, screwdriver, or other appropriate tool aligned in the groove of the Fuse Holder, to push it forward, and then slightly rotate it clockwise about 90 degrees until the Fuse Holder locks back into the unit. Do NOT overtighten.

Troubleshooting

Problem	Possible Solution
Unit fails to turn on	Check that the charger is properly connected to a live 120 volt AC outlet.
Unit fails to charge	Check that the charger is properly connected to a live 120 volt AC outlet.
	If the battery to be charged has fallen below 2 volts, the battery cannot be recharged with this charger.
	Make sure a proper polarity cable connection has been established.
AC Pass Through will not power appliance	Check that the battery charger is properly connected to a live 120 volt AC Outlet.
	Make sure the appliance is properly connected to the AC Pass Through and that the appliance is turned on.
	Make sure that the total draw of the AC appliance connected to the AC Pass Through does not exceed 700W.
	Check that the fuse inside the fuse holder at the back of the unit is not blown. Replace the fuse with the same type and size (250V / 6A) if it is blown.

Problem	Possible Solution
USB Port will not power appliance	Make sure the USB Power Button has been turned on.
	Make sure the USB Power/Fault Indicator lights solid blue. If a fault condition exists in the USB Port, the USB Power/Fault Indicator will flash blue. Refer to the Important Notes in the "Using the USB Port" section to remedy any faults.
	Make sure that the draw of the USB device plugged into the USB Port does not exceed 5V/3.1A.
	Some USB-powered household electronics will not operate with this USB charging/power port. Check the manual of the corresponding electronic device to confirm that it can be used with this type of USB charging/power port.

Accessories

⚠ WARNING: *Since accessories, other than those offered by DeWALT, have not been tested with this product, use of such accessories with this unit could be hazardous. To reduce the risk of injury, only DeWALT recommended accessories should be used with this product.*

If you need assistance regarding accessories, please contact Baccus at 1-888-394-3392 or CustomerService@dewalt12volt.com.

Service Information

Whether you need technical advice, repair, or genuine factory replacement parts, please contact Baccus at 1-888-394-3392 or CustomerService@dewalt12volt.com.

Product Registration

Please complete the Product Registration Card and return within 30 days from purchase of the product to: Baccus Global LLC, 621 NW 53rd St., Suite 450, Boca Raton, FL 33487. Baccus Global LLC, toll-free number: 1-888-394-3392. www.dewalt12volt.com.

One Year Limited Warranty

The warranty of this product is covered by Baccus Global LLC (1-888-394-3392 or CustomerService@dewalt12volt.com). The manufacturer warrants this product against defects in material and workmanship for a period of one (1) year from the date of retail purchase by the original end-user purchaser ("Warranty Period"). If there is a defect and a valid claim is received within the Warranty Period, the defective product can be repaired, replaced or refunded, without charge, in the following ways: (1) Return the product to the manufacturer for repair, replacement or refund at manufacturer's option. Proof of purchase may be required by manufacturer. (2) Return the product to the retailer where product was purchased for an exchange (provided that the store is a participating retailer). Returns to retailer should be made within the time period of the retailer's return policy for exchanges only (usually 30 to 90 days after the sale). Proof of purchase may be required. Please check with the retailer for their specific return policy regarding returns that are beyond the time set for exchanges.

Baccus will replace, without charge, any defects due to faulty materials or workmanship for one year from the date of purchase. This warranty does not apply to: accessories, bulbs, fuses and batteries; defects resulting from normal wear and tear, accidents; damages sustained during shipping; alterations; unauthorized use or repair; neglect, misuse, abuse; and failure to follow instructions for care and maintenance for the product.

This warranty gives you, the original retail purchaser, specific legal rights and you may have other rights which vary in certain states or provinces. This product is not intended for commercial use.

90 DAY REFUND POLICY

If you are not completely satisfied with the performance of this product for any reason, you can return it within ninety (90) days from the date of purchase with a receipt for a full refund.

Specifications

Input	120V AC, 60Hz, 1220W (Battery Charger: 520W; AC Pass-Through Output: 700W)
Output	12V DC, 30A, 80A Engine Start (5 seconds ON, 5 minutes OFF)
USB Output	5V DC, 3.1A max.

Manufactured and Imported by Baccus Global LLC,
621 NW 53rd St., Suite 450, Boca Raton, FL 33487
www.dewalt12volt.com 1-888-394-3392
Made in China

Copyright © 2020 Baccus Global, LLC. DeWALT® and the DeWALT Logo are trademarks of the DeWALT Industrial Tool Co., or an affiliate thereof and are used under license. The yellow/black color scheme is a trademark for DeWALT power tools & accessories.
www.dewalt.com

Définitions : lignes directrices en matière de sécurité

Les définitions ci-dessous décrivent le niveau de danger pour chaque mot-indicateur employé. Lire le mode d'emploi et porter une attention particulière à ces symboles.

⚠ DANGER : indique une situation dangereuse imminente qui, si elle n'est pas évitée, **entraînera la mort ou des blessures graves.**

⚠ AVERTISSEMENT : indique une situation potentiellement dangereuse qui, si elle n'est pas évitée, **pourrait entraîner la mort ou des blessures graves.**

⚠ ATTENTION : indique une situation potentiellement dangereuse qui, si elle n'est pas évitée, **pourrait entraîner des blessures légères ou modérées.**

AVIS : indique une pratique ne posant **aucun risque de dommages corporels** mais qui par contre, si rien n'est fait pour l'éviter, **pourrait poser des risques de dommages matériels.**

POUR TOUTE QUESTION OU REMARQUE AU SUJET DE CET OUTIL DeWALT, COMPOSEZ LE NUMÉRO SANS FRAIS : **1-888-394-3392.**

30A banc chargeur de batterie avec 80A démarrage moteur

Le DXAEC801B/DXAEC801BCA 30A banc chargeur de batterie avec 80A démarrage moteur est un chargeur de batterie de DeWALT 30A qui comporte le démarrage du moteur 80A, les fonctions vérification de l'alternateur et reconditionnement de la batterie; un port USB et une prise CA.

Directives de sécurité importantes

1. Conserver ces directives.
2. Respecter tous les avertissements.
3. Suivre toutes les directives.
4. Éviter les milieux dangereux. Ne pas utiliser le chargeur dans des endroits humides ou mouillés. Ne pas utiliser le chargeur sous la pluie ou de la neige.
5. Nettoyez uniquement avec un chiffon sec.
6. Gardez les enfants loin de la zone de charge. Gardez cette unité à l'écart des enfants. Ce n'est pas un jouet!
7. Ranger à l'intérieur. Lorsque cette unité est pas utilisé, il doit être stocké à l'intérieur dans un endroit sec et élevé ou verrouillé - hors de la portée des enfants.
8. Débranchez le chargeur de la batterie lorsque vous ne l'utilisez.
9. Soyez vigilant. Faites preuve de bon sens. Ne pas utiliser cet appareil lorsque vous êtes fatigué ou facultés affaiblies.
10. Utilisez uniquement les pièces de fixation/accessoires spécifié par le fabricant. L'utilisation de tout accessoire ou équipement non recommandé pour une utilisation avec cet appareil pourrait être dangereux.
11. Utilisez uniquement sur une surface plane. Si vous utilisez un chariot, faites attention lorsque vous déplacez l'ensemble chariot/appareil pour éviter les blessures causées par renversement du chariot.
12. Vérifier la présence de pièces endommagées. Toute partie qui est endommagé doit être correctement réparé ou remplacé



par fabricant, sauf indication contraire ailleurs dans ce manuel d'instructions, avant utilisation. L'entretien est nécessaire lorsque l'appareil a été endommagé, tels le cordon d'alimentation ou la prise est endommagé, du liquide a été renversé ou des objets sont tombés sur l'appareil, l'appareil a été exposé à la pluie ou à l'humidité, ne fonctionne pas normalement, ou si elle a été chuté. Communiquer avec le fabricant au 1-888-394-3392 pour plus d'informations.



- Protéger l'appareil de tout liquide, ou éclaboussure, et ne disposer aucun objet rempli d'un liquide, (un vase par exemple) sur l'appareil.

Cet appareil numérique de classe B est conforme à la norme NMB-003 du Canada. NMB-3(B).

REMARQUE : cet équipement a été testé et jugé conforme aux limites propres aux appareils numériques de Classe B, conformément au Paragraphe 15 du règlement du FCC. Ces limites sont destinées à offrir une protection raisonnable contre les interférences nuisibles d'une installation résidentielle. Cet équipement produit, utilise et peut émaner des ondes radiofréquences et, s'il n'est pas installé et utilisé conformément aux directives du fabricant, peut causer des interférences nuisibles aux communications radio. En fonction des installations réalisées, il n'est cependant pas garanti que toute interférence soit exclue. Si cet équipement cause des interférences nuisibles à toute réception radio ou télévision, ce qui peut être déterminé en allumant et éteignant l'équipement, l'utilisateur est encouragé à tenter de corriger ces interférences en prenant l'une ou plusieurs des mesures suivantes :

- Réorienter l'antenne de réception ou en changer l'emplacement ;
- Augmenter la distance entre l'équipement et le récepteur ;

- Brancher l'équipement à une prise située sur un circuit différent de celui sur lequel le récepteur est connecté ;
- Contacteur le détaillant ou consulter un technicien radio/télé qualifié.

AVIS : conformément à la norme du FCC, Part 15, tout changement ou modification apporté à cet équipement, non approuvé expressément par DeWALT, peut annuler tout droit d'utilisation de cet équipement.

LIRE TOUTES LES INSTRUCTIONS

Consignes de sécurité spécifique pour les cordons d'alimentation

- N'abusez pas le cordon.** Protéger la rallonge contre être a marché sur ou pincé notamment au des fiches, des prises de courant et du point où il se connecte à l'unité. Ne transportez jamais l'unité par le cordon d'alimentation ou de débrancher de yank réceptacle. Il est recommandé de tirer sur la fiche et non sur le cordon au moment de débrancher de l'unité.
- Utilisez un disjoncteur de fuite à la terre « DDFT »** sur les circuits ou les prises qui seront utilisés « es ». Des prises avec disjoncteur de fuite à la terre sont offertes en magasin et peuvent servir comme mesure de sécurité.

⚠ DANGER – Ne jamais modifier le cordon ou la fiche fournie. Si elle ne tient pas de prise, ont une prise adéquate installée par un électricien qualifié. Connexion incorrecte peut causer un risque de choc électrique.

Rallonges

Utilisez une rallonge seulement s'il n'y a pas d'autres options. L'utilisation d'une rallonge inadéquate risque de provoquer un incendie et une électrocution, et annulera la garantie.

Si vous devez utiliser une rallonge, assurez-vous que la rallonge est en bon état. Assurez-vous d'utiliser une rallonge de calibre assez gros pour transporter le courant débité par l'appareil auquel il est branché, le

cas échéant. Une rallonge de calibre insuffisant provoquera une chute de tension qui entraînera une perte de puissance et une surchauffe. Voici un tableau qui indique le bon calibre à utiliser selon la longueur de la rallonge et l'intensité nominale de la plaque signalétique. En cas de doute, utilisez le calibre supérieur suivant. Plus le numéro du calibre est petit, plus la rallonge est grosse.

Calibre américain (AWG.) minimum recommandé pour les rallonges de chargeurs des batteries					
Intensité nominale (c.a.) Ampérage	Calibre américain (AWG) de la rallonge				
	Longueur la rallonge en pieds (m)	25 (7.6)	50 (15.2)	100 (30.5)	150 (45.6)
Égale à ou supérieure à	Mais moins que				
0	2	18	18	18	16
2	3	18	18	16	14
3	4	18	18	16	14
4	5	18	18	14	12
5	6	18	16	14	12
6	8	18	16	12	10
8	10	18	14	12	10
10	12	16	14	10	8
12	14	16	12	10	8
14	16	16	12	10	8
16	18	14	12	8	8
18	20	14	12	8	6

SÉCURITÉ CORDON D'ALIMENTATION

Le chargeur de batterie est pour une utilisation sur un nominal de 120 volts circuit et comporte une fiche de mise à la terre qui ressemble à celle illustrée dans la figure A. Si aucune prise électrique correctement mise à la terre n'est disponible, il est possible d'utiliser un adaptateur temporaire, qui ressemble à la fiche illustrée dans les figures B et C, pour brancher cette fiche dans une prise bipolaire comme le montre la figure B. L'adaptateur temporaire ne doit être utilisé que jusqu'à ce qu'un électricien qualifié puisse installer une prise électrique correctement mise à la terre.

⚠ DANGER : Avant d'utiliser un adaptateur comme dans l'illustration, s'assurer que la vis centrale de la prise électrique est mise à la terre. L'oreille rigide ou la cosse de couleur verte dépassant de l'adaptateur doit être connectée à une prise électrique correctement mise à la terre. S'assurer qu'elle est mise à la terre. Remplacer si nécessaire la vis d'origine de la plaque couvrant la prise électrique par une vis plus longue qui fixera l'oreille ou la cosse de l'adaptateur à la plaque couvrant la prise et établira la connexion à la prise mise à la terre.

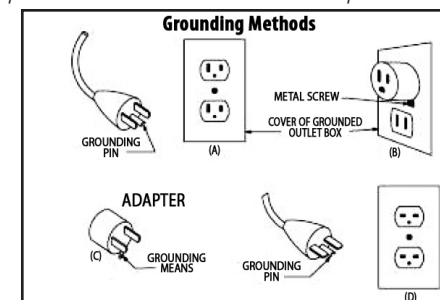

Consignes de sécurité spécifiques aux batteries d'appoint

⚠ WARNING – Risque d'éclatement : N'utilisez pas l'appareil pour charger des batteries à anode sèche couramment utilisées avec des électroménagers. En effet, elles risquent d'éclater, de blesser quelqu'un et de provoquer des dommages matériels. Utilisez l'appareil uniquement pour charger/relancer une batterie au plomb 12V. Il n'est pas conçu pour alimenter un système électrique de basse tension autre qu'un moteur lors d'un démarrage de secours.

• Utilisation d'accessoires et de pièces : l'utilisation de tout accessoire ou de toute pièce non recommandé par le fabricant pour une utilisation avec ce chargeur de batterie peut s'avérer dangereuse.

• **N'utilisez pas** le chargeur de batterie près de liquides inflammables, dans un milieu déflagrant ou en présence de gaz. Les moteurs émettent des étincelles qui risquent d'enflammer les vapeurs.

⚠ **AVERTISSEMENT** : Pour réduire le risque d'électrocution : N'immergez jamais le chargeur de batterie dans l'eau ou tout autre liquide. Ne l'utilisez pas si elle est mouillée.

⚠ **AVERTISSEMENT** – Risque de production des gaz explosifs :

• De travailler à proximité de batteries d'accumulateurs au plomb est dangereux. Elles dégagent des vapeurs déflagrantes lors d'un fonctionnement normal. Pour ce motif, il est très important que vous lisiez chaque fois les consignes d'utilisation avant de faire l'entretien du chargeur de batterie et respectiez attentivement les directives.

• Pour réduire le risque d'explosion de la batterie, respectez ces consignes et celles publiées par le fabricant de la batterie et les fabricants de tout équipement que vous pourriez utiliser à proximité de la batterie d'accumulateurs. Révissez les avertissements inscrits sur ces produits et sur le moteur.

• Cet appareil utilise des pièces « interrupteurs, relais, etc. » qui produisent des arcs électriques ou des étincelles. Par conséquent, si l'appareil est utilisé dans un garage ou une aire fermée, il FAUT placer l'appareil à au moins 18 pouces « 45 cm » au-dessus du sol.

• CETTE UNITÉ N'EST PAS CONÇUE POUR UNE UTILISATION PAR DES ENFANTS. SEULS DES ADULTES DEVRAIENT LA MANIPULER.

⚠ **AVERTISSEMENT** – Pour réduire le risque d'incendie :

• N'utilisez pas à proximité de matières, vapeurs, poussières ou gaz inflammables.

• Protégez l'unité de la chaleur extrême ou des flammes.

⚠ **ATTENTION** – Pour réduire le risque de blessures ou de dommages matériels :

• NE JAMAIS ESSAYER DE CHARGER UNE BATTERIE GELÉE

• Ne pas charger la batterie lorsque le moteur est en marche.

• Rester loin de pales de ventilateur, courroies, poulies et autres pièces qui peuvent causer des blessures.

• Les véhicules dotés de systèmes informatisés intégrés peuvent être endommagés si la batterie est toujours raccordée au véhicule tandis que le chargeur d'entretien est en service. Avant d'utiliser un chargeur d'entretien de batterie, lire le manuel du propriétaire pour vous assurer de suivre le bon mode d'utilisation.

• Lorsque vous travaillez avec les batteries au plomb-acide, assurez-vous toujours que quelqu'un est assez proche pour fournir une assistance immédiate en cas d'accident ou d'urgence.

• Toujours utiliser une protection oculaire lors de l'utilisation du produit : le contact avec l'acide de batterie pourrait provoquer une perte de vue, des brûlures graves ou les deux. Connaître les mesures de premiers soins en cas de contact accidentel avec de l'acide de batterie.

• Avoir de l'eau fraîche et du savon à proximité au cas où l'acide de la batterie entrerait en contact avec la peau.

• Si de l'acide de batterie entre en contact avec la peau ou les vêtements, laver immédiatement la zone touchée au savon et à l'eau pendant un minimum de 10 minutes et obtenir des soins médicaux immédiatement.

• Ne jamais fumer et toujours éviter la présence d'étincelles et de flammes à proximité de la batterie du véhicule, du moteur ou du chargeur.

• Retirer tous les articles personnels métalliques, notamment bagues, bracelets, colliers et montres, lors de la manipulation d'une batterie au plomb. Une batterie au plomb est susceptible de produire un courant de court-circuit suffisamment important pour faire fondre une bague ou tout autre article en métal, provoquant alors une brûlure grave.

• Être très prudent pour éviter de faire tomber un outil métallique sur la batterie. Il peut provoquer une étincelle ou court-circuit de la batterie ou d'une autre partie électrique, qui peut causer une explosion.

• Ne pas mettre de l'acide de batterie en contact avec l'unité.

• Ne jamais utiliser l'unité dans un espace clos ou avec aération restreinte.

• Toujours mettre le chargeur de batterie en débranchant il lorsqu'il n'est pas utilisé.

• N'ouvrez pas le chargeur de batterie – il n'y a aucune pièce réparable par l'utilisateur. Ouvrant la chargeur de batterie annule la garantie du fabricant.

• Utiliser le chargeur de batterie tel que décrit dans ce manuel d'instructions.

• Vérifier le chargeur de batterie et composants périodiquement pour l'usure. Retour au fabricant pour le remplacement des pièces usées ou défectueuses immédiatement.

⚠ **AVERTISSEMENT** : Pour réduire le risque de blessures, suivre ces directives ainsi que celles publiées par le fabricant de la batterie et de tout équipement que vous avez l'intention d'utiliser avec cet appareil. Examiner les mises en garde apposées sur ce produit et sur le moteur.

Consignes de sécurité spécifiques pour le port USB

• N'insérez pas de corps étrangers dans le port USB.

• Ne pas attacher les concentrateurs USB ou plus d'un appareil électronique personnel à chaque port USB.

• Ne pas utiliser cette unité pour l'exploitation d'appareils nécessitant plus de 3,1A de le port USB.

Consignes de sécurité spécifiques pour la prise secteur (CA passent à travers)

• Ne pas insérer d'objets étrangers dans la prise.

• Ne fixez pas prise CA robinets ou rallonge cordons de prises multiple, ou joindre plus d'un appareil électrique à la prise secteur.

• Respectez toutes les consignes de sécurité dans les «Consignes de sécurité spécifiques pour les cordons d'alimentation» de ce manuel d'instruction.

Premiers soins

• **Peau** : Rincez immédiatement la peau à l'eau puis lavez soigneusement à l'eau et au savon en cas de contact cutané avec l'acide de la batterie. Consultez immédiatement un médecin en présence de rougeurs, douleur ou irritation.

• **Yeux** : Rincez immédiatement les yeux pendant au moins 15 minutes et consultez immédiatement un médecin en cas de contact avec l'acide de la batterie.

• **ACL** – Écran à cristaux liquides : si le cristal liquide de l'écran entre en contact avec la peau : Lavez immédiatement la région touchée à grande eau. Retirez les vêtements contaminés. Si le cristal liquide de l'écran pénètre les yeux : Rincez l'œil touché à l'eau propre puis consultez un médecin. Si le cristal liquide de l'écran est ingéré : Rincez soigneusement la bouche à l'eau. Buvez de grandes quantités d'eau et faites-vous vomir puis consultez un médecin.

CONSERVER CES CONSIGNES POUR UTILISATION ULTERIEURE

Composants du panneau avant (Fig. 1)

- A. Écran ACL
- B. Prise secteur (CA passant-par)
- C. Bouton de charge de batterie
- D. Bouton de tension de la batterie
- E. Bouton de démarrage moteur
- F. Bouton de reconditionnement de la batterie
- G. Bouton de contrôle d'alternateur
- H. Bouton d'alimentation USB
- I. Port USB
- J. Indicateur de alimentation/ de défaillance de USB

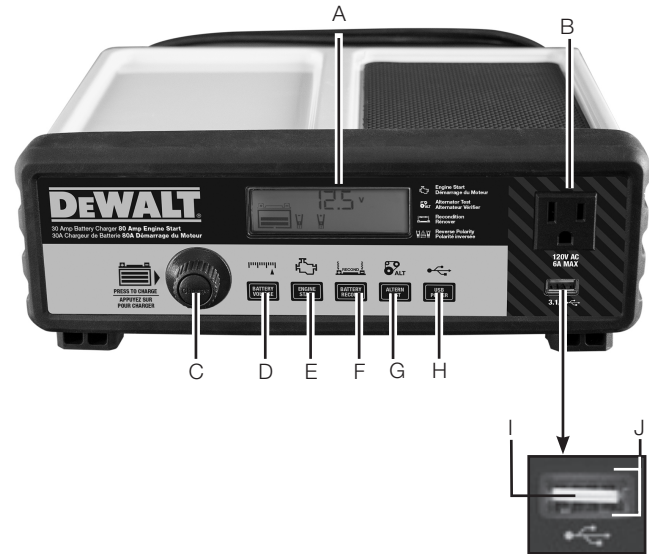

Composants du panneau arrière (Fig. 2)

- K. Plateau de stockage rembourrée
- L. Ventilateur de refroidissement haute vitesse
- M. Plateau de stockage
- N. Pince négatif (noir)
- O. Pince positif (rouge)
- P. Cordon d'alimentation CA (bas de l'appareil)
- Q. Fusible
- R. Porte-fusible

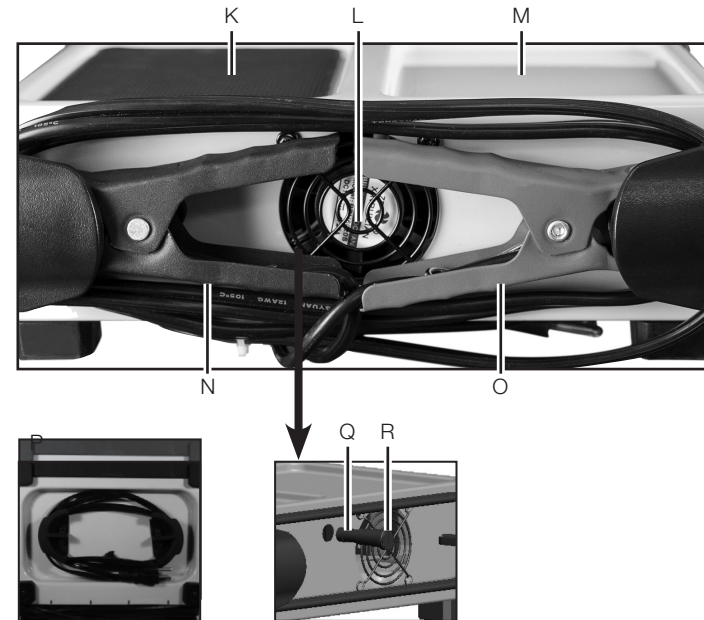

Écran ACL (Fig. 3)

- A. Icônes de reconditionnement de la batterie
- B. Indicateur de reconditionnement de la batterie
- C. Icône de compensation de température élevée
- D. Icône de compensation de température basse
- E. Affichage numérique (varie selon la fonction)
- F. Indicateur de secondes / tension / ampères
- G. Icône de USB
- H. Icône d'erreur
- I. Indicateurs de alternateur est bon/ défaillance
- J. Icône d'alternateur
- K. Icône de pompez le moteur
- L. Icône d'alarme de surchauffe
- M. Icône d'alarme
- N. Icônes des pinces
- O. Icônes de polarité inversée
- P. Icône d'état de la batterie

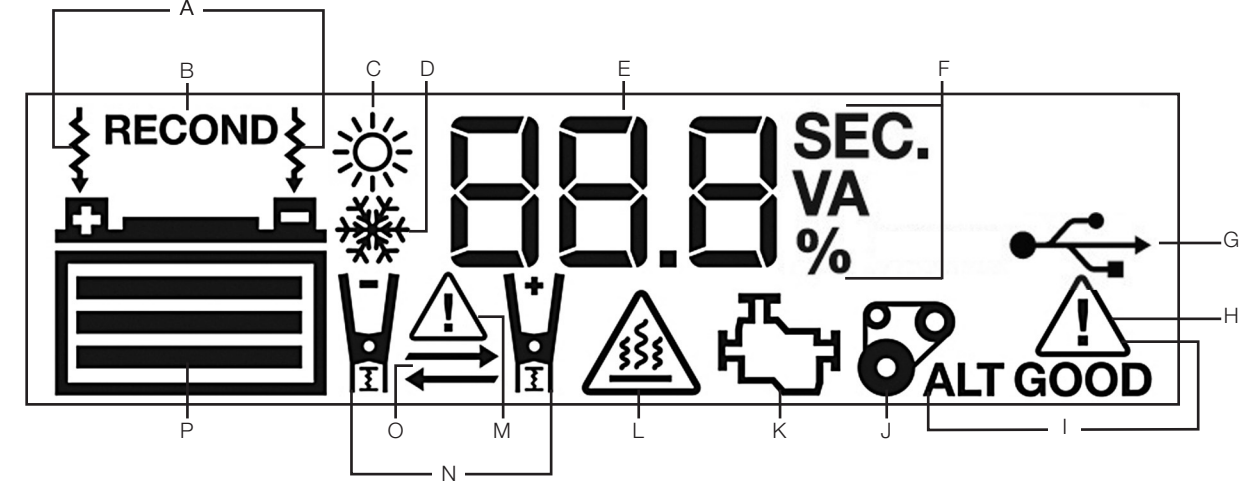

Préparation pour chargement

1. Soyez sûr que le secteur autour de la batterie est puits – aéré tandis que la batterie est chargée.
2. Retirez complètement la batterie d'accumulateurs du bateau ou de l'avion ou de tout autre espace restreint avant de la charger.
3. S'il est nécessaire de retirer la batterie d'accumulateurs du véhicule pour le charger ou nettoyer les bornes, dégagez toujours d'abord la borne mise à la masse de la batterie. Assurez-vous que tous les accessoires du véhicule sont éteints afin d'éviter de provoquer un arc électrique.
4. Nettoyez les bornes de la batterie en prenant soin d'éviter toute matière corrosive dans les yeux.
5. Ajoutez de l'eau distillée dans chacune des cellules jusqu'à ce que le niveau d'acide de la batterie atteigne celui précisé par le fabricant. Cet ajout aidera à purger le gaz en excès des cellules. Ne pas trop remplir. Respectez attentivement les consignes de charge du fabricant dans le cas d'une batterie sans capuchons de cellules « sans entretien ».
6. Consultez attentivement toutes les précautions spécifiques du fabricant de la batterie, notamment le retrait ou non des capuchons des cellules pendant la charge, et les taux de charge recommandés.
7. Déterminez le voltage de la batterie à charger en vous référant au manuel du véhicule. L'unité est pour charger une batterie de 12 volts seulement.

EMPLACEMENT DU CHARGEUR

- Placez le chargeur aussi loin de la batterie que le permettent les câbles.
- Ne placez jamais le chargeur directement au-dessus de la batterie. Les vapeurs émises par la batterie pourraient corroder et endommager le chargeur.

- Ne laissez jamais l'acide de la batterie s'égoutter sur le chargeur en lisant la pesanteur ou en remplissant batterie.
- N'utilisez jamais le chargeur dans un endroit fermé ou avec ventilation restreinte.
- Un marin (bateau) batterie doit être retirée et facturés sur la rive. Pour le charger à bord nécessite un équipement spécialement conçu pour l'utilisation maritime. Cette unité n'est pas conçu pour une telle utilisation.
- Ne déposez pas la batterie sur le dessus du chargeur.

CONNEXION DU CHARGEUR

▲ PRÉCAUTIONS DE CONNEXION

- *Connecter et déconnecter les colliers de sortie uniquement après dépose de cordon d'alimentation de prise électrique.*
- *Ne jamais laisser les pinces se toucher les uns les autres.*
- *Fixer les pinces de la batterie et le châssis comme indiqué dans la section appropriée (« Charge d'une batterie installée dans un véhicule » ou « Charge d'une batterie qui a été enlevé du véhicule »).*

SUIVEZ LA PROCÉDURE SUIVANTE LORSQUE LA BATTERIE EST INSTALLÉE DANS UN VÉHICULE

▲ **AVERTISSEMENT** – Une étincelle à proximité de la batterie peut provoquer une explosion. Pour réduire le risque d'étincelle près de la batterie :

1. Ne pas charger la batterie lorsque le moteur est en fonctionnement.
2. Positionner le cordon d'alimentation et les cordons de pince afin qui elles ne sont pas à risque de dommages par le capot de voiture, la porte, ou une partie mobile du moteur.
3. Tenez-vous à l'écart des lames de ventilateur, courroies, poulies et autres pièces susceptibles de causer des blessures corporelles.
4. Vérifiez la polarité des bornes de la batterie. La borne positive (POS, P, +) de la batterie est normalement de diamètre plus large que la borne négative (NEG, N, -).



5. Déterminez quelle borne de la batterie est mise à la terre (connectée) au châssis. Si la borne négative est mise à la masse au châssis (comme c'est le cas pour la plupart des véhicules), consultez l'étape 6. Si la borne positive est mise à la masse à mise à la masse au châssis, consultez l'étape 7.
6. Pour un véhicule négative à la terre, connectez la borne positive (rouge) pince du chargeur de batterie à la borne positive de la batterie (POS, P, +) pas mis à la terre. Connectez le négative (noire) pince au châssis du véhicule ou au bloc moteur à distance de la batterie. Ne pas brancher la pince au carburateur, les conduites de carburant, ou les parties du corps tôle. Connectez-vous à un épais de partie métallique du châssis ou du bloc moteur.
7. Pour un véhicule positif à la terre, connectez la borne négative (noire) pince du chargeur de batterie à la borne négatif de la batterie (NEG, N, -) non mise à la masse. Connectez le positive (rouge) pince au châssis du véhicule ou au bloc moteur à distance de la batterie. Ne pas brancher la pince au carburateur, les conduites de carburant, ou les parties du corps tôle. Connectez-vous à un épais de partie métallique du châssis ou du bloc moteur.
8. Consultez l'instructions d'utilisation pour des informations sur la combien de temps pour charger.
9. Lorsque vous débranchez le chargeur, débranchez le cordon d'alimentation, retirez la pince de châssis du véhicule, puis retirez la pince de la borne de la batterie.

SUIVEZ LA PROCÉDURE SUIVANTE LORSQUE LA BATTERIE EST RETIRÉE D'UN VÉHICULE

▲ **AVERTISSEMENT** – Une étincelle à proximité de la batterie peut provoquer une explosion. Pour réduire le risque d'étincelle près de la batterie :

1. Vérifiez la polarité des bornes de la batterie. La borne positive (POS, P, +) de la batterie est normalement de diamètre plus large que la borne négative (NEG, N, -).



Chargement de la batterie

IMPORTANT: Si un problème est rencontré lors du processus de chargement de la batterie, reportez-vous à la section « Indications et les failles » qui suit les directions pour chargement de la batterie.

1. Brancher le chargeur de batterie à la batterie à l'aide des pinces de batterie, suivant les instructions de la section « Préparation pour chargement » de ce manuel d'instructions.
2. Insérez la fiche du cordon d'alimentation du chargeur de la batterie dans une prise CA qui fonctionne.

IMPORTANT : Si les pinces de batterie ne sont pas encore connectées à une batterie, l'écran LCD affiche ce qui suit (l'icône de batterie vide reste allumée) :



3. Si les pinces sont correctement connectés à l'égard de polarité, un bip retentit et l'écran LCD affichera ce qui suit, en indiquant que l'appareil est en mode veille :



L'affichage numérique indique la tension de la batterie branchée. Les barres de l'icône de batterie représentent le niveau de charge de la batterie branchée. Les icônes des pinces et l'icône de la batterie s'allument solide.

REMARQUE : En mode veille, l'affichage numérique indique la tension (V) de la batterie raccordée par défaut. Appuyez sur le bouton de tension de la batterie une fois pour afficher l'état de charge de la batterie en tant que pourcentage (%) d'un plein. En appuyant sur le bouton de tension de la batterie tourne à travers des vues différentes de l'état de charge de la batterie raccordée.

IMPORTANT : Si les pinces de batterie sont **incorrectement** branché à l'égard de polarité, et l'écran LCD affichera ce qui suit :



L'icône de la batterie (vide) et les icônes des pinces s'allument en continu. L'icône d'alarme, icônes de polarité inversée, et les signes « + » et « - » sur les deux icônes des pinces et l'icône de la batterie clignote. L'unité émet un signal d'alarme continu jusqu'à ce que les pinces sont déconnectés. Déposer les pinces et rebranchez ensuite convenablement.

4. Quand les pinces sont correctement connectés, appuyez sur le bouton de charge de la batterie. L'écran LCD affichera ce qui suit :

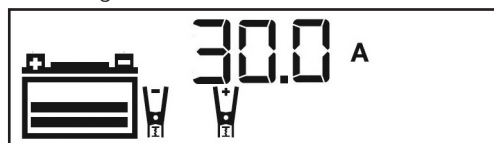

L'affichage numérique indique le courant qui est chargé de la batterie par défaut. L'icônes des pinces s'allument en continu et les barres de l'icône de la batterie passe de vide à solide (du bas vers le haut) pour indiquer l'unité est en mode de charge.

REMARQUES :

- A. Si la batterie est déjà chargée à pleine capacité, le courant de sortie de l'unité peut être automatiquement réduite par quelques ampères, malgré la puissance maximale courant nominal de 30A.
- B. Le processus de charge commence automatiquement environ une minute après que l'unité est correctement connecté à une batterie si aucune autre action n'est prise.
- C. Le processus de chargement peut être terminé en appuyant sur le bouton de charge de la batterie à nouveau pour arrêter la fonction. L'unité revient au mode veille. Il redémarrera automatiquement le processus de charge après environ une minute si aucune autre action n'est prise.
- D. En mode de chargement, l'affichage numérique indique le courant qui est chargé de la batterie par défaut. Appuyez sur le bouton de tension de la batterie une fois pour afficher la tension (V) de la batterie branchée. Appuyez sur le bouton de tension de la batterie à nouveau pour afficher l'état de charge de la batterie en tant que pourcentage (%) de pleine. Appuyant sur le bouton de tension de la batterie tourne à travers les des vues différentes de l'état de charge de la batterie branchée.
5. Lorsque la batterie est complètement chargée, l'unité passe automatiquement en mode de charge flottante. Dans ce mode, l'unité surveille la tension de la batterie et des accusations comme nécessaire pour assurer la batterie maintient une charge complète. L'unité reste en mode de charge flottante tant que le chargeur

est connecté à la batterie et branché à une prise secteur qui fonctionne. L'écran LCD affiche les suivantes :

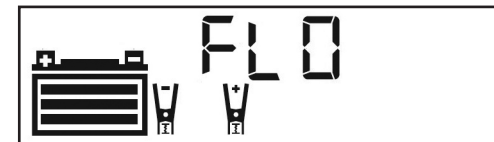





L'affichage numérique indique « FLO » indiquant que l'unité est en mode de charge flottante. L'icônes des pinces et l'icône de la batterie (avec trois barres) s'allument en continu.

REMARQUE : En mode de charge flottante, l'affichage numérique indique le courant qui est chargé de la batterie par défaut. Appuyez sur le bouton de tension de la batterie une fois pour afficher la tension (V) de la batterie branchée. Appuyez sur le bouton de tension de la batterie à nouveau pour afficher l'état de charge de la batterie en tant que pourcentage (%) de pleine. Appuyant sur le bouton de tension de la batterie tourne à travers les des vues différentes de l'état de charge de la batterie branchée.

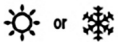
6. Lors du débranchement de la batterie chargeur, débranchez le cordon d'alimentation, retirez le pince du châssis du véhicule, puis retirez le pince de la batterie.

Indications et défauts

Écran LCD affiche :	Indication Solution:
	<p>Compensation de température est activé : L'icône « ☀ » apparaît si la température ambiante environnante est supérieure à environ 40°C. L'icône « ❄ » s'affiche si l'environnement la température ambiante est inférieure à 0°C. Ce n'est pas un code défaut, mais indique que la fonction de compensation de température de l'unité est en fonctionnement.</p> <p>Aucune action utilisateur n'est requise.</p>
	<p>Protection contre la surchauffe est activée : Si le chargeur est en surchauffe, le processus de charge prend fin automatiquement. L'icône défaut et de l'icône d'alarme de surchauffe clignoteront. L'icône de batterie (pleine) et l'icônes des pinces s'allument en continu.</p> <p>Débrancher toutes les connexions et laisser le chargeur se refroidir pendant plusieurs minutes. Assurez-vous que la ventilation est adéquate autour de l'unité avant d'essayer de charger à nouveau.</p>
	<p>Problème de batterie détecté : Le chargeur vérifie automatiquement l'état de la batterie 3 minutes après le processus de charge commence. Si le chargeur détecte un problème avec la batterie, le processus de charge prend fin automatiquement. L'icône défaut et de l'icône de la batterie (vide) clignoteront. L'icônes des pinces s'allument en continu.</p> <p>Débrancher les connexions. Faire contrôler la batterie par un technicien qualifié.</p>
	<p>Problème de batterie possible détecté : Si la batterie n'est pas complètement chargée après 18 heures de charge, la batterie peut avoir des dommages internes et n'acceptera pas une accusation. Après 18 heures, le processus de charge prend fin automatiquement. L'affichage numérique indique « F04 ». L'icône faute et de l'icône de la batterie (vide) clignoteront.</p> <p>Débrancher les connexions. Faire contrôler la batterie par un technicien qualifié.</p>

Reconditionnement de la batterie

Il est recommandé régulièrement reconditionner la batterie pour optimiser son rendement. Lors de l'exécution de reconditionnement de la batterie, cette unité envoie une série d'impulsions électriques à décomposer la forme cristalline du sulfate de plomb et de transformer ces produits chimiques de manière utile les électrolytes de la batterie.

1. Reportez-vous à la section « Chargement de la batterie » de ce manuel d'instructions. Configurer le chargeur de batterie et vous connecter à la batterie en suivant les étapes 1 et 2. L'unité sera en mode de veille.
2. Appuyez sur le bouton de reconditionnement de la batterie. Un bip sonore retentit et l'écran ACL affichera ce qui suit :



L'indicateur de reconditionnement de la batterie et de l'icône de la batterie s'allument en continu. Les icônes de reconditionnement de la batterie clignotent, et les barres sur l'icône de la batterie le changer changer de solide à vider (de haut en bas) à maintes reprises.

Ce processus s'arrêtera automatiquement après 24 heures. Pour cesser ce processus plus tôt, appuyez de nouveau sur le bouton de reconditionnement de la batterie. Un bip sonore retentit et l'unité revenir en mode veille.

Dans le cas de certaines batteries, il faut plus de 24 heures pour les remettre en état. Si nécessaire, répétez le processus.

3. Lors du débranchement de la batterie chargeur, débranchez le cordon d'alimentation, puis débranchez le chargeur de la

batterie suivant la dernière étape de la section « Préparation pour chargement » de ce manuel d'instructions.

IMPORTANT : Si le rendement de la batterie ne s'améliore pas avec cinq (5) cycles de reconditionnement, cessez de l'utiliser et recyclez la batterie.

Vérification de l'alternateur

PARTIE 1

Aucune charge (éteindre tous les accessoires du véhicules) : La batterie doit être complètement chargée avant de tester l'alternateur. Faire tourner le moteur assez longtemps pour atteindre la vitesse de ralenti normale et vérifiez qu'il n'y a une tension sans charge.

1. Reportez-vous à la section « Chargement de la batterie » de ce manuel d'instructions. Configurer le chargeur de batterie et vous connecter à la batterie en suivant les étapes 1 et 2. L'unité sera en mode de veille.
2. Appuyez sur le bouton de contrôle d'alternateur pour commencer le contrôle. L'écran ACL affiche les suivantes pour indiquer que l'appareil est vérifiant l'alternateur :



L'icône de l'alternateur clignote et l'icône de la batterie avec deux barres s'allume solide.



3. Si l'unité détecte que l'alternateur est bon, l'écran ACL affiche les suivantes :

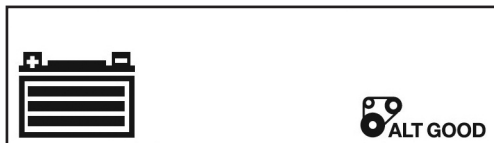

L'icône de l'alternateur, « ALT GOOD » et l'icône de la batterie PLEIN s'allume solide.

4. Si l'unité détecte que l'alternateur est hors de gamme typique de tension, l'écran ACL affiche les suivants :



L'icône d'erreur clignote; et l'icône alternateur, « ALT » et l'icône de la batterie vide s'allume solide.

5. Appuyez de nouveau sur le bouton de contrôle d'alternateur pour arrêter le vérification.

PARTIE 2

Sous charge (accessoires activées) : Ensuite, chargez l'alternateur en tournant sur de nombreux accessoires que possible (à l'exception de la climatisation et du dégivrage).

1. Reportez-vous à la section « Recharge de la batterie » de ce manuel d'instructions. Configurer le chargeur de batterie et vous connecter à la batterie en suivant les étapes 1 et 2. L'unité sera en mode de veille.

2. Appuyez sur le bouton de contrôle d'alternateur pour commencer le contrôle. L'écran ACL affiche les suivantes pour indiquer que l'appareil est vérifiant l'alternateur :



L'icône de l'alternateur clignote et l'icône de la batterie avec deux barres s'allume solide.

3. Si l'unité détecte que l'alternateur est bon, l'écran ACL affiche les suivantes :

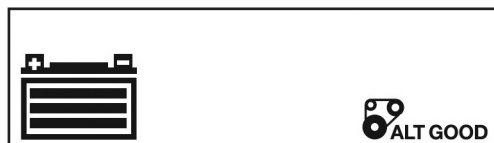

L'icône de l'alternateur, « ALT GOOD » et l'icône de la batterie PLEIN s'allume solide.

4. Si l'unité détecte que l'alternateur est hors de gamme typique de tension, l'écran ACL affiche les suivants :



L'icône d'erreur clignote; et l'icône alternateur, « ALT » et l'icône de la batterie vide s'allume solide.

5. Appuyez de nouveau sur le bouton de contrôle d'alternateur pour arrêter le vérification.

6. Lors du débranchement de la batterie chargeur, débranchez le cordon d'alimentation, puis débranchez le chargeur de la batterie suivant la dernière étape de l'ensemble approprié d'instructions de la section « Préparation pour chargement » de ce manuel d'instructions.

Remarques concernant la fonction de l'alternateur de contrôle :

- IMPORTANT :** Ce contrôle peut ne pas être précis pour le chaque marque, fabricant et modèle de véhicule. Vérifiez les systèmes de seulement 12 volts.
- L'unité peut détecter que l'alternateur est hors plage de tension type parce que quelqu'un a ajouté un certain nombre de charges accessoires sur le circuit de charge, augmentant ainsi la demande actuelle de l'alternateur. ASSUREZ-VOUS QUE L'ALTERNATEUR EST ÉVALUÉ POUR APPUYER LA DEMANDE.

Démarrage du moteur

1. Reportez-vous à la section « Chargement de la batterie » de ce manuel d'instructions. Configurer le chargeur de batterie et vous connecter à la batterie en suivant les étapes 1 et 2. L'unité sera en mode de veille.
2. Appuyez sur le bouton de démarrage du moteur, une fois. Un bip sonore retentit et l'écran ACL affichera ce qui suit :

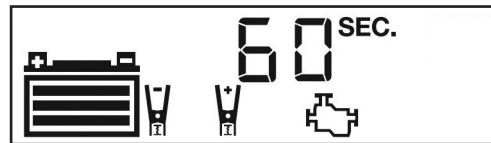

L'affichage numérique indique le compte à rebours à partir de « 60 » à « 0 » pour indiquer l'unité est en mode de démarrage du moteur. Les barres de l'icône de la batterie passe de vide à solide (de bas en haut) à plusieurs reprises. L'icônes des pinces et l'icône de la batterie s'allume fixe.

REMARQUES :

- La fonction de démarrage du moteur ne peut pas être démarré si le chargeur de batterie détecte que la batterie est à pleine capacité (complètement chargée).
 - Le processus de compte à rebours de démarrage du moteur peut être terminé en appuyant sur le bouton de démarrage du moteur à nouveau pour arrêter la fonction.
3. Lorsque « 0 » est atteint, un bip est émis et l'écran ACL affiche les suivantes :

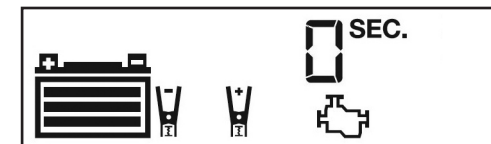

L'icône de pomper le moteur s'allume solides et de l'affichage numérique indique « 0 SEC » pour signaler que le véhicule est prêt à démarrer. Les icônes des pinces et de l'icône de la batterie s'allument en continu.

4. Lancez le moteur selon les lignes directrices du fabricant, habituellement en rafales de 3 à 5 secondes. L'affichage numérique indique « 5 sec. » qui indique un compte à rebours de 5 secondes).
5. Après le démarrage, l'unité s'ajustera automatiquement le courant de charge de 7.5A pendant 5 minutes, puis revenir au mode de charge. Pour arrêter chargement, appuyez sur le bouton charge. **IMPORTANT :** La fonction exige une période de repos/refroidissement entre les tentatives. Attendez de 4 à 5 minutes avant de relancer le moteur une deuxième fois, le cas échéant.
6. Lors du débranchement de la batterie chargeur, débranchez le cordon d'alimentation, puis débranchez le chargeur de la batterie (ou les piles) suivant la dernière étape de l'ensemble d'instructions de la section « Préparation pour chargement » de ce manuel d'instructions.

Port USB

Le bouton d'alimentation USB et port USB sont situés sur le côté droit de l'unité. L'indicateur de alimentation/de défaillance de USB est un anneau translucide autour de le port USB. Se reporter à la Fig. 1 pour localiser.

Remarques importantes concernant le port USB

1. Le port USB de cet appareil ne prennent pas en charge la communication de données. Il ne fournit que la puissance à un dispositif alimentés par USB externes. Le port USB fournit un total de 3.1A (5V).
2. Lorsque le port USB est en usage, l'unité surveille les conditions de défaut USB suivants : défaut thermique, une faible tension de défaut de la batterie, de surcharge et de court-circuit. Si une condition d'erreur existe dans le port USB, l'indicateur de alimentation/de défaillance de USB clignotent en bleu. Dans quelconque ces cas, l'écran LCD rétroéclairé affiche continuellement les suivantes :

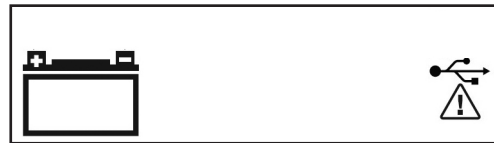

L'icône USB et l'icône défaut clignotent. Le port USB s'arrête automatiquement. Si cela se produit :

- a. Débranchez le périphérique USB et appuyez sur le bouton d'alimentation USB de nouveau pour désactiver les ports USB immédiatement.
- b. Permettre à l'unité refroidir pendant plusieurs minutes avant d'essayer d'utiliser le port USB de nouveau.
- c. Si une panne se produit à nouveau, assurez-vous que la consommation de le périphérique USB branchés sur le port USB ne dépasse pas 3.1A.

- d. Si un périphérique USB individuel est conforme aux spécifications et que le problème survient, avoir le périphérique USB vérifié pour un dysfonctionnement et ne pas continuer à l'utiliser avec ce port USB.
3. Certains appareils électroniques alimentés par USB peuvent ne pas fonctionner avec ce port USB.

UTILISANT LE PORT USB

1. Insérez la fiche du cordon d'alimentation du chargeur de la batterie dans une prise CA qui fonctionne. Un bip retentit et l'écran LCD affichera ce qui suit :



L'icône de batterie vide s'allume solide pour indiquer les pinces de la batterie intégrée ne sont pas encore connecté à une batterie.

2. Appuyez sur le bouton d'alimentation USB pour activer le ports USB. Un bip sonore retentit, l'indicateur de alimentation/de défaillance de USB autour le port USB s'allume en bleu et l'écran LCD rétroéclairé affiche continuellement les suivantes :



L'icône USB s'allume en bleu solide, indiquant le port USB est prêts à utiliser.

3. Branchez le périphérique USB alimenté dans le port USB et fonctionne normalement.
4. Appuyez sur le bouton USB pour désactiver le port USB.

Prise secteur (passent à travers CA)

Cette unité dispose d'un passant à travers 120V CA. Lorsque vous utilisez cette fonctionnalité, suivez toutes les instructions et tous les avertissements trouvés dans les « Instructions de sécurité spécifiques pour le CA passent à travers » à l'avant de ce manuel d'instructions.

REMARQUE : Le 120V passant à travers CA est protégée par un fusible situé sur l'arrière de l'unité (voir fig. 2). Si le passant à travers 120V CA s'arrête lorsqu'il est en cours d'utilisation, ce fusible peut-être grillé. Reportez-vous à les sections « Entretien » et sections « Dépannage » de ce manuel d'instructions pour plus d'informations.

Soin et entretien

ATTENTION – Pour réduire le risque de blessures ou de dommages matériels : S'assurer que l'unité est complètement déconnecté de la batterie et la source d'alimentation avant de le nettoyer. Désactivation de contrôles ne seront pas réduire ce risque.

NETTOYAGE ET RANGEMENT

- Rangez l'unité dans un endroit propre et sec lorsque non utilisée.
- Nettoyez le boîtier de l'unité et les cordons au besoin avec un chiffon sec. Assurez-vous que l'unité est complètement débranchée de la batterie et de la source d'alimentation avant le nettoyage.
- Ne plongez pas l'appareil dans l'eau.
- Pour maintenir l'état de fonctionnement et de maximiser la durée de vie du chargeur cordons, toujours bobine sans les serrer pour le stockage. Ne pas enrouler autour de l'unité avec une bande serrée.

REPLACEMENT DU FUSIBLE DE LE PASSENT À TRAVERS 120V CA

Le fusible qui protège le circuit de le bloc d'alimentation CA est situé à l'arrière de l'appareil (voir fig. 2) dans le porte-fusible. Le porte-fusible dispose d'une rainure pour permettre le verrouillage ou le déverrouillage à l'aide d'une petite pièce de monnaie ou un tournevis.

REMARQUE : Retirez les pinces à partir de les détenteurs de pinces avant de procéder à la procédure de remplacement du fusible.

1. Utilisez une pièce de monnaie, un tournevis ou un autre outil approprié. Alignez et poussez-le vers l'avant dans la rainure du porte-fusible, puis tourner légèrement vers la gauche d'environ 90 degrés jusqu'à ce que le porte-fusible est automatiquement libérée.
2. Retirez le fusible du porte-fusible et vérifier à l'aide d'un testeur de continuité.
3. Si le fusible est grillé, localiser un remplacement fusible 6A.
4. Remplacer le fusible dans le porte-fusible.
5. Remplacer le porte-fusible en le plaçant en position de nouveau. Puis utilisez une pièce de monnaie, un tournevis ou tout autre outil approprié alignées dans la rainure du porte-fusible, à le pousser vers l'avant, puis faire tourner légèrement dans le sens horaire d'environ 90 degrés jusqu'à ce que le porte-fusible se verrouille dans l'unité. Ne pas trop serrer.

Dépannage

Problème	Solution Possible
Unité ne parvient pas à activer	Vérifiez que le chargeur est correctement connecté à une prise 120V CA fonctionnant.

Problème	Solution Possible
L'unité n'est pas en cours de chargement	Vérifiez la bonne connexion du chargeur à une prise électrique de 120 volts CA.
	Si la tension de la batterie a chuté sous les deux volts, il est impossible pour recharger avec ce chargeur.
	Assurez-vous qu'une connexion par câble à la polarité correcte a été établie.
Passent à travers CA ne sera pas alimenter l'apppliance	Vérifiez que le chargeur est correctement connecté à une prise 120V CA fonctionnant.
	Assurez-vous que l'apppliance est correctement connecté au passant à travers CA et que l'apppliance est activé.
	Mark sûr que le total consommation d'énergie du AC appareil connecté à le passant à travers 120V CA ne dépasse pas 700W.
Passent à travers CA ne sera pas alimenter l'apppliance (a continué)	Vérifiez que le fusible à l'intérieur du porte-fusible à l'arrière de l'appareil n'a pas sauté. Remplacer le fusible avec le même type et la taille (250V / 6A) si elle est soufflée.

Problème	Solution Possible
Port USB ne sera pas alimenter le dispositif	Assurez-vous que le bouton d'alimentation de USB a été enfoncé.
	Assurez-vous que tous l'indicateurs de alimentation/de défaillance de USB lumière bleu et fixe. Si une défaillance est présente dans le port USB, l'indicateur de alimentation/de défaillance de USB clignote en bleu. Reportez-vous à la notes importantes dans la section « Port USB » pour remédier aux erreur.
	Assurez-vous que la consommation totale de le périphérique USB branchés sur le port USB ne dépasse pas 3.1A.
	Certains appareils électroniques alimentés par USB peuvent ne pas fonctionner avec ce port USB. Consultez le manuel de l'appareil électronique correspondante pour confirmer qu'il peut être utilisé avec ce type de port d'alimentation/de charge USB.

Accessoires

⚠ AVERTISSEMENT : *Puisque les accessoires autres que ceux offerts par DeWALT n'ont pas été testés avec ce produit, leur utilisation pourrait s'avérer dangereuse. Pour réduire le risque de blessures, utiliser exclusivement les accessoires DeWALT recommandés avec le présent produit.*

Si vous avez besoin d'aide en ce qui concerne les accessoires, s'il vous plaît contacter Baccus au 1-888-394-3392 ou CustomerService@dewalt12volt.com.

Information de service technique

Que vous ayez besoin de conseil technique, d'une réparation, ou de véritables pièces de rechange d'usine, s'il vous plaît contacter Baccus au 1-888-394-3392 ou CustomerService@dewalt12volt.com.

Enregistrement du produit

Veillez accomplir la carte d'enregistrement de produit et retournez dans les 30 jours de l'achat du produit à : Baccus Global LLC, 621 NW 53rd St., Suite 450, Boca Raton, FL 33487, États-Unis. Numéro sans frais Baccus : 1-888-394-3392. www.Dewalt12volt.com

Garantie limitée d'un an

La garantie de ce produit est couverte par Baccus Global LLC (1-888-394-3392 ou CustomerService@dewalt12volt.com). Le fabricant garantit ce produit contre tout défaut de matériaux et de fabrication pour une période d'UN (1) AN à partir de la date d'achat par le premier acheteur et utilisateur final (« période de garantie »). Si une réclamation valide est reçue au cours de la période de garantie, le produit défectueux sera réparé, remplacé ou remboursés, sans frais, selon les modalités suivantes : (1) Retourner le produit au fabricant pour une réparation, remplacement ou le remboursement (à la discrétion du fabricant). Une preuve d'achat peut être requise par le fabricant. (2) Retournez le produit chez le marchand où il a été acheté afin de procéder à un échange (à condition que le marchand soit un détaillant participant). Les retours devraient s'effectuer au cours de la période de temps spécifiée par le détaillant dans sa politique d'échange (généralement de 30 à 90 jours après la vente). Une preuve d'achat pourrait être requise. Veuillez vérifier auprès du détaillant sa politique particulière concernant les retours de marchandises au-delà de la période indiquée pour les échanges.

Baccus remplacera, sans frais, tout défaut dû à des matériaux défectueux ou à la fabrication pendant un an à compter de la date d'achat. Cette garantie ne s'applique pas à des accessoires, bulbes fusibles et batteries, défauts résultant une usure normale, d'accidents, les dommages subis pendant l'expédition, les modifications, une utilisation non autorisée ou de la réparation, de la négligence, utilisation abusive, et l'omission de suivre les instructions pour les soins et de maintenance pour le produit. Cette garantie vous donne, l'original acheteur au détail, des droits légaux spécifiques et vous pouvez avoir d'autres droits qui varient d'état à état ou province. Ce produit n'est pas destiné à usage commercial.

90 JOURS POLITIQUE DE REMBOURSEMENT

If you are not completely satisfied with the performance of this product for any reason, you can return it within ninety (90) days from the date of purchase with a receipt for a full refund.

Spécifications

Entrée	120V CA, 60 Hz, 1220W (Chargeur de batterie: 520W; passent à travers CA: 700W)
Sortie	12V CC, 30A, 80A démarrage du moteur (5 secondes marche, 5 minutes arrêt)
Port USB	5V CC, 3.1A max.
Sortie CA	120V CA, 60 Hz, 700W

Fabriqué et importé par par Baccus Global LLC,
621 NW 53rd St., Suite 450, Boca Raton, FL 33487
www.dewalt12volt.com 1-888-394-3392
Fabriqué en Chine

Copyright © 2020 Baccus Global, LLC. DeWALT® et le logo
DeWALT sont des marques de DeWALT Industrial Tool Co., ou une
filiale de celle-ci et sont utilisés sous licence. Le schéma de couleurs
jaune et noir est une marque commerciale pour DeWALT outils
électriques et accessoires.
www.dewalt.com

Français

Definiciones: Normas de seguridad

Las siguientes definiciones describen el nivel de gravedad de cada palabra de señal. Lea el manual y preste atención a estos símbolos.

▲ PELIGRO: Indica una situación de peligro inminente que, si no se evita, provocará **la muerte o lesiones graves**.

▲ ADVERTENCIA: Indica una situación de peligro potencial que, si no se evita, **podría provocar la muerte o lesiones graves**.

▲ ATENCIÓN: Indica una situación de peligro potencial que, si no se evita, **posiblemente provocaría lesiones leves o moderadas**.

AVISO: Se refiere a una práctica **no relacionada a lesiones corporales** que de no evitarse **puede resultar en daños a la propiedad**.

SI TIENE ALGUNA DUDA O ALGÚN COMENTARIO SOBRE ÉSTA HERRAMIENTA DeWALT, LLÁMENOS AL NÚMERO GRATUITO: **1-888-394-3392**.

30A cargador de batería banco con 80A arranque del motor

El DXAEC801B / DXAEC801BCA 30A cargador de batería banco con 80A arranque del motor es un cargador de batería 30A DeWALT que cuenta con el arranque del motor de 80A, comprobación del alternador, y las funciones de reacondicionamiento de la batería; un puerto USB y una salida de corriente alterna.

Instrucciones importantes sobre seguridad

1. Conserve estas instrucciones.
2. Obedezca todas las advertencias.
3. Siga todas las instrucciones.
4. Evite las condiciones ambientales peligrosas. No utilice artefactos en zonas húmedas o mojadas. No utilice artefactos bajo la lluvia.
5. Limpie únicamente con un trapo seco.
6. Mantenga a los niños lejos de la zona de carga. Mantenga el cargador lejos de los niños. ¡Esto no es un juguete!
7. Almacene bajo techo. Cuando no esté en uso, los cargadores de batería deben ser almacenados dentro en lugares secos, y altos o inmovilizados – fuera del alcance de niños.
8. Desenchufe el cargador de batería cuando no se está utilizando.
9. Manténgase alerta. Use el sentido común. No opere este equipo si está cansado o con impedimentos.
10. Use exclusivamente los dispositivos/accesorios indicados por el fabricante.
11. Utilice sólo sobre una superficie plana y nivelada. Si se utiliza un carro, tenga cuidado al mover la combinación de carro / aparato para evitar daños por sobresalir la punta.
12. Desconecte este aparato cuando no vaya a usarlo.
13. Compruebe si hay piezas dañadas. Cualquier pieza que esté dañada debe ser reparada o reemplazada por el fabricante a menos que se indique lo contrario en este manual de instrucciones antes de su uso posterior. Se requiere servicio cuando el aparato ha



Español

sido dañado de alguna manera, como cuando el cable de alimentación o el enchufe están dañados, se ha derramado líquido o han caído objetos dentro del aparato, el aparato ha sido expuesto a la lluvia o humedad, si no funciona con normalidad, o se ha caído. Póngase en contacto con el fabricante en (877) 571-2391 para más información.

- El aparato no quedará expuesto a goteos ni a salpicaduras, y no se colocará sobre el aparato objetos llenos de líquido, tales como jarrones.

Este aparato digital Clase B cumple con la norma canadiense ICES-003. Puede ICES-3(B).

NOTA: Este equipo ha sido probado y se ha encontrado que cumple con los límites establecidos para dispositivos digitales Clase B, en conformidad con la Parte 15 del Reglamento de la FCC. Estos límites están diseñados para ofrecer un nivel razonable de protección contra la interferencia dañina en instalaciones residenciales. Este equipo genera, utiliza y puede emitir energía de radiofrecuencia y, si no se instala y utiliza de acuerdo a las instrucciones proporcionadas, puede producir una interferencia dañina para la comunicación radial. Sin embargo, no existen garantías de que no ocurra interferencia alguna en una instalación en particular. Si este equipo produce interferencia dañina para su recepción de radio o televisión, lo que puede ser determinado al apagar y volver a encender el equipo, se pide al usuario que corrija la interferencia implementando una o más de las siguientes medidas:

- Cambie la orientación o el lugar donde está ubicada la antena receptora.
- Aumente el espacio que separa al equipo del receptor.
- Conecte el equipo a una toma de corriente que esté en un circuito diferente al circuito al que está conectado el receptor.
- Consulte con el concesionario o con un técnico de radio y televisión experimentado que pueda ayudarle.

AVISO: De acuerdo con la FCC Parte 15, los cambios o modificaciones a este equipo que no sean expresamente aprobados por DeWALT podrían invalidar su autoridad para operar este equipo.

LEA TODAS LAS INSTRUCCIONES

Instrucciones de seguridad específicas para los cables eléctricos

• **No abuse del cable.** Proteja el cable de alimentación de ser pisado o aplastado, especialmente en los enchufes, los receptáculos y el punto donde salen del aparato. Nunca transporte el aparato por el cable ni lo jale para desconectarlo del tomacorriente. Mantenga el cable alejado del calor, el aceite y los bordes afilados. Tire del enchufe y no del cable al desconectar la unidad.

• **La protección del interruptor de corte por falla a tierra (GFCI)** debe aplicarse a los circuitos o los tomacorrientes que se utilizarán. Hay tomacorrientes con protección GFCI incorporada que pueden utilizarse para tomar esta medida de seguridad.

▲ **PELIGRO:** Nunca altere el cable o enchufe de CA suministrado. Si no entra en contacto, pida que un electricista calificado instale un tomacorriente adecuado. Una conexión incorrecta puede resultar en un riesgo de descarga eléctrica.

Cables de extensión

Un cable de extensión no debe ser utilizada a menos que absolutamente sea necesario. El uso de un cable de extensión incorrecta podría dar lugar a un riesgo de fuego y descarga eléctrica, y anulará la garantía.

Cuando utilice un cable de extensión, asegúrese de que tenga la capacidad para conducir la corriente que su producto exige. Un cable de menor capacidad provocará una disminución en el voltaje de la línea, lo cual producirá una pérdida de potencia y sobrecalentamiento. La siguiente tabla muestra la medida correcta que debe utilizar según la longitud del cable y la capacidad nominal en amperios indicada en

la placa. En caso de duda, utilice el calibre inmediatamente superior. Cuanto menor es el número de calibre, más grueso es el cable.

Tamaño mínimo recomendado del AWG para los cables de extensión para los cargadores de batería					
Grado de la entrada de la CA	Tamaño de las normas americanas de cableado (AWG) del cable	Longitud del cable, pies (m)			
Amperios		25 (7.6)	50 (15.2)	100 (30.5)	150 (45.6)
Igual a o mayor que	Pero menos que				
0	2	18	18	18	16
2	3	18	18	16	14
3	4	18	18	16	14
4	5	18	18	14	12
5	6	18	16	14	12
6	8	18	16	12	10
8	10	18	14	12	10
10	12	16	14	10	8
12	14	16	12	10	8
14	16	16	12	10	8
16	18	14	12	8	8
18	20	14	12	8	6

SEGURIDAD DEL CABLE ELÉCTRICO

El cargador de batería debe utilizarse en un circuito nominal de 120 voltios, y tiene un enchufe a tierra que se parece al enchufe ilustrado en el dibujo A en la siguiente ilustración. Un adaptador temporal, que se parece al adaptador ilustrado en el dibujo B y C, se puede utilizar para conectar este enchufe a un tomacorriente de dos polos, como se muestra en el dibujo B si un tomacorriente a tierra adecuado no está disponible. El adaptador temporal debe utilizarse solamente hasta que un tomacorriente a tierra pueda ser instalado por un electricista calificado.

▲ **PELIGRO:** Antes de usar el adaptador como ilustrado, asegúrese de que el tornillo del centro de la placa del tomacorriente está conectado a tierra. La oreja rígida de color verde o terminal que se extiende desde el adaptador debe conectarse a una toma de corriente con conexión a tierra – asegúrese de que está conectado a tierra. Si

es necesario, reemplace el tornillo original de la cubierta del tomacorriente con un tornillo más largo y hacer la conexión a tierra al tomacorriente a tierra.

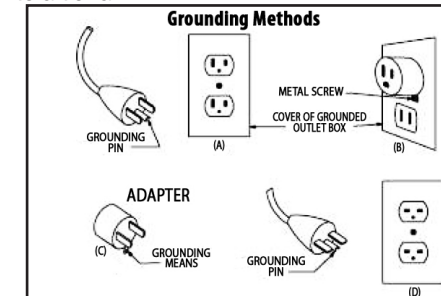

Instrucciones de seguridad específicas para cargadores de batería

▲ **ADVERTENCIA – Peligro de estallido:** No utilice la unidad para cargar las baterías secas que se usan normalmente con los aparatos domésticos. Estas baterías pueden estallar y provocar lesiones a las personas y daños a la propiedad. Use la unidad para carga/refuerzo solamente de una batería de plomo de 12V. No está diseñada para proveer energía a un sistema eléctrico de bajo voltaje que no sea para arrancar un motor.

• **Uso de accesorios y dispositivos.** El uso de accesorios o dispositivos no recomendados para este aparato puede resultar peligroso.

• **No funcione el cargador de batería** cerca de líquidos inflamables o en atmósferas gaseosas o explosivas. Los motores pueden chispear, y las chispas pudieron encender gases inflamables.

▲ **ADVERTENCIA:** Para reducir el riesgo de descarga eléctrica: Nunca sumerja la unidad en el agua ni en ningún otro líquido, ni la utilice cuando esté húmeda.



⚠ ADVERTENCIA – Riesgo de gases explosivos:

- Trabajar cerca de una batería de plomo ácido es peligroso. Las baterías generan gases explosivos durante su funcionamiento normal. Por esta razón, es muy importante que lea este manual siempre antes de utilizar la batería de urgencia y que siga las instrucciones con exactitud.
- Para reducir el riesgo de explosión de la batería, siga estas instrucciones y las publicadas por el fabricante de la batería y el fabricante de cualquier equipo que tenga la intención de utilizar cerca de la batería. Revise las indicaciones sobre precauciones en estos productos y en el motor.
- Este equipo emplea piezas (interruptores y relés) que producen arcos o chispas. Por lo tanto, si utiliza la unidad en una cochera o un área cerrada, DEBE colocarla a no menos de 46 cm (18 pulgadas) por encima del piso.
- PARA REDUCIR EL RIESGO DE LESIONES, ESTA UNIDAD SÓLO DEBE SER OPERADA POR ADULTOS, NO FUE DISEÑADA PARA QUE LA UTILICEN LOS NIÑOS.

⚠ ADVERTENCIA – Para reducir el riesgo de incendio:

- No opere cerca de materiales, vapores, polvos o gases inflamables.
- No lo esponga al calor extremo o a llamas.

⚠ PRECAUCIÓN – Para reducir el riesgo de lesiones o daño a la propiedad:

- NUNCA INTENTE CARGAR UNA BATERÍA CONGELADA.
- No cargue la batería mientras el motor está en marcha.
- Manténgase alejado de las paletas de ventilador, correas, poleas y otras partes que pueden provocar lesiones a las personas.
- Los vehículos que tienen sistemas computarizados incorporados pueden resultar dañados si la batería del vehículo se arranca mediante puente. Antes de arrancar mediante puente, lea el manual del cliente del vehículo para confirmar que la ayuda externa para arrancar es adecuada.

- Cuando se trabaja con baterías de ácido de plomo, siempre asegúrese de que alguien es suficientemente cerca como para proporcionar asistencia inmediata en caso de accidente o emergencia.
- Utilice siempre protección para los ojos al emplear este producto; el contacto con el ácido de la batería puede producir ceguera o quemaduras graves. Conozca los procedimientos de primeros auxilios para el caso de contacto accidental con el ácido de la batería.
- Mantenga cerca suficiente agua fresca y jabón en caso que el ácido de la batería entre en contacto con la piel.
- Si el ácido de la batería entra en contacto con la piel o la ropa, enjuáguese inmediatamente con agua y jabón durante por lo menos 10 minutos. Busque asistencia médica de inmediato.
- Nunca fume, ni permita que hayan chispas o llamas cerca de la batería del vehículo, del motor o del conservador de energía.
- Quítese todos los artículos personales que sean de metal, como anillos, pulseras y relojes cuando trabaje con una batería de ácido de plomo. Una batería de plomo puede producir un cortocircuito lo suficientemente alto como para soldar un anillo o un objeto metálico a la piel causando quemaduras graves.
- Sea extremadamente cuidadoso para evitar dejar caer una herramienta de metal sobre la batería. Podría chispa o un cortocircuito en la batería o en otra parte eléctrica, y esto puede provocar una explosión.
- Nunca permita que el ácido de la batería entre en contacto con esta unidad.
- No opere esta unidad en un área cerrada ni restrinja la ventilación de alguna forma.
- Apague siempre el cargador de batería desenchufándolo al no ser utilizado.
- No abra el cargador de batería: no hay piezas que el usuario pueda reparar en su interior. Abrir el cargador de batería anulará la garantía del fabricante.

- Opere la unidad solamente como se describe en este manual de instrucciones.
- Revise el cargador de batería y sus componentes periódicamente por uso y desgaste. Regrese al fabricante para el reemplazo de piezas desgastadas o defectuosas inmediatamente.

⚠ ADVERTENCIA: Para reducir el riesgo de lesiones, siga estas instrucciones y las publicadas por el fabricante de la batería y el fabricante de cualquier equipo que tenga la intención de utilizar con esta unidad. Revise las indicaciones sobre precauciones en estos productos y en el motor.

Instrucciones de seguridad específicas para el puerto USB

- No introduzca objetos extraños dentro ya sea el puerto USB.
- No conecte un concentrador USB y no conecte más de un dispositivo electrónico personal a cada puerto de alimentación USB.
- No utilice esta unidad para operar los aparatos que requieren más de 3.1 amperios en total para operar desde los puertos de alimentación USB.

Instrucciones de seguridad específicas para el CA pase través

- No introduzca objetos extraños dentro ya sea el CA pase través.
- No conecte grifos de salida de CA ni los cables de extensión multi-salida, o adjuntar más de un aparato eléctrico al CA pase través.
- Observe todas las instrucciones de seguridad de la sección "Instrucciones de seguridad específicas para los cables de alimentación" de este manual de instrucciones.

Primeros auxilios

- **Piel:** Si el ácido de la batería entra en contacto con la piel, enjuáguese inmediatamente con agua, luego lávese bien con agua y jabón. Si

se presenta enrojecimiento, dolor o irritación, busque asistencia médica de inmediato.

- **Ojos:** Si el ácido de la batería entra en contacto con los ojos, lávese los ojos inmediatamente durante 15 minutos como mínimo y busque asistencia médica de inmediato.

• **Indicador de cristal líquido del LCD:** Si es líquido el cristal viene en contacto con su piel: Lave el área apagado totalmente con el un montón de agua. Quite la ropa contaminada. Si es líquido el cristal consigue en su ojo: Limpie el ojo con un chorro de agua afectado con agua limpia y después busque la atención médica. Si es líquido se traga el cristal: Limpie su boca con un chorro de agua a fondo con agua. Beba las cantidades grandes de agua e induzca vomitar. Entonces busque la atención médica.

GUARDE ESTAS INSTRUCCIONES PARA USO FUTURO

Componentes del panel frontal (Fig. 1)

- A. Pantalla LCD
- B. CA pase través
- C. Botón de carga de batería
- D. Botón de voltaje de la batería
- E. Botón de arranque de motor
- F. Botón de reacondicionamiento de la batería
- G. Botón de verificación del alternador
- H. Botón de alimentación USB
- I. Puerto USB
- J. Indicador de USB potencia / fallo

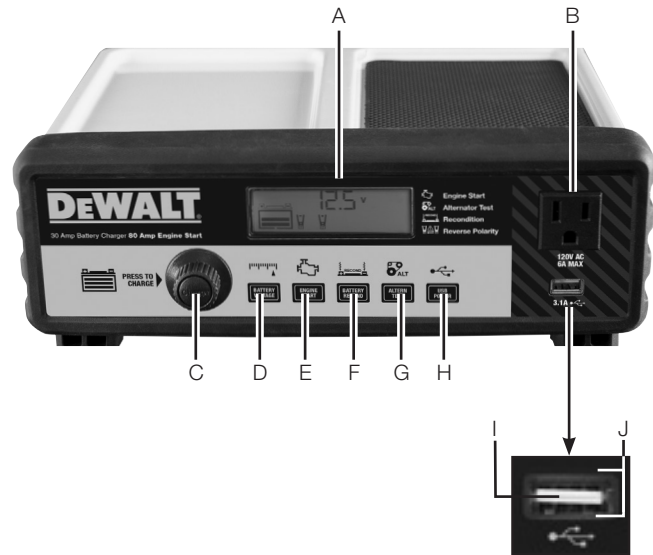

Componentes del panel posterior (Fig. 2)

- K. Plataforma de almacenamiento acolchada
- L. Ventilador de refrigeración de alta velocidad
- M. Plataforma de almacenamiento
- N. Pinza negativa (negra)
- O. Pinza positiva (roja) clamp
- P. Cable de alimentación CA (parte inferior del aparato)
- Q. Fusible
- R. Portafusibles

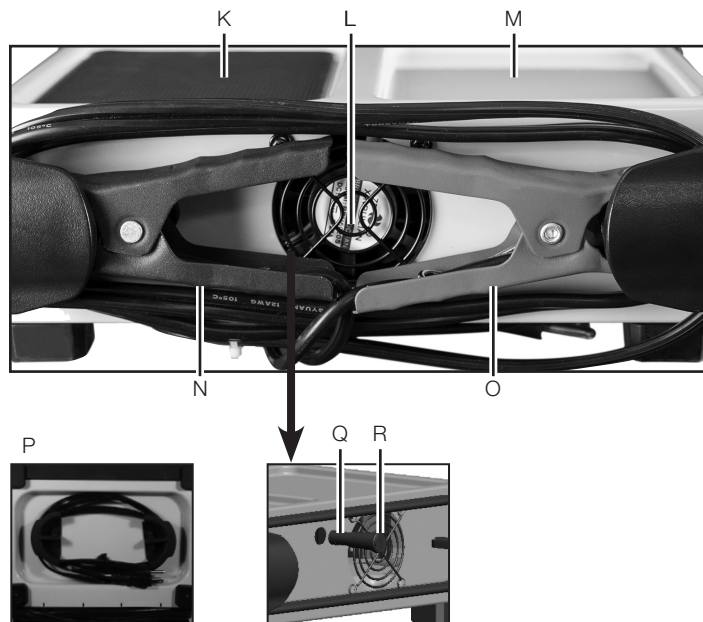

46

Pantalla LCD (Fig. 3)

- A. Iconos de reacondicionamiento de la batería
- B. Indicador de reacondicionamiento de la batería
- C. Icono de compensación de temperatura alta
- D. Icono de compensación de temperatura baja
- E. Pantalla digital (varía por función)
- F. Indicador de segundos / voltaje / amperios / porcentaje
- G. Icono de USB
- H. Icono del falla
- I. Indicadores alternador de bueno / fallo
- J. Icono del alternador
- K. Icono de arrancar el motor
- L. Icono de alarma de sobrecalentamiento
- M. Icono de alarma
- N. Iconos des pinzas
- O. Iconos de polaridad inversa
- P. Icono de la batería

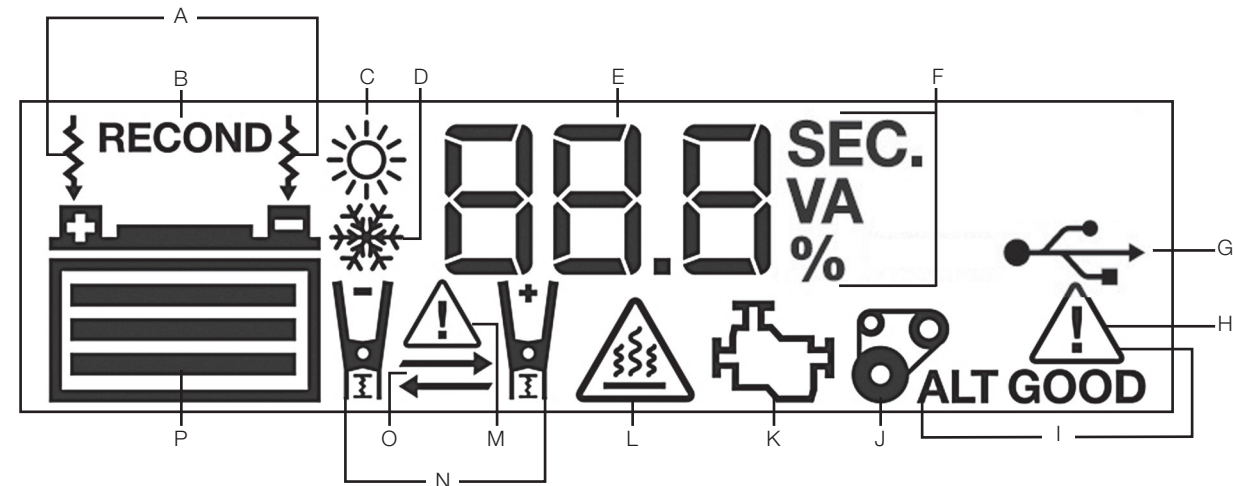

47

Preparación para cargar

1. Asegure que el área alrededor de la batería es bien ventilada mientras la batería se esta cargando.
2. Retire la batería totalmente del barco o del aeronave o cualquier espacio cerrado antes de cargar.
3. Si es necesario retirar la batería del vehículo para cargarla, o para limpiar los terminales, retire siempre primero de la batería el terminal puesto a tierra. Asegúrese de que todos los accesorios del vehículo estén apagados, para no causar un arco eléctrico.
4. Limpie las terminales de la batería, tenga cuidado y evite material corrosivo en los ojos.
5. Agregue agua destilada en cada celda hasta que el ácido de la batería alcance el nivel específico en el manual del fabricante. Esto ayuda a purgar el exceso de gas de las celdas. No llene en exceso. Para una batería sin tapas de celda (que no requiere mantenimiento), siga cuidadosamente las instrucciones de carga del fabricante.
6. Estudie todas las precauciones específicas del fabricante de la batería, tales como si retirar o no las tapas de las celdas mientras se carga, y la velocidad de carga recomendada.
7. Compruebe el voltaje de la batería que se cargará refiriendo al manual del vehículo. Esta unidad es para cargar una batería de 12 voltios solamente.

UBICACIÓN DEL CARGADOR

- Ubique el cargador tan lejos de la batería como lo permitan los cables.
- Nunca ubique el cargador directamente sobre la batería que se está cargando; los gases de la batería producirán corrosión y daños al cargador.
- Nunca permita que el ácido de la batería gotee sobre el cargador cuando lee la gravedad o llena la batería.

- Nunca opere el cargador en un área cerrada ni restrinja la ventilación de manera alguna.
- Las baterías marinas se pueden retirar y cargar en tierra.
- No coloque una batería sobre el cargador.

CONEXIÓN DEL CARGADOR

⚠ PRECAUCIONES AL CONECTAR

- *Conecte y desconecte las pinzas sólo después de retirar el cable de CA del tomacorriente eléctrico.*
- *Nunca permita que las pinzas se toquen entre sí.*
- *Conecte las pinzas a la batería y al chasis como se indica en la sección apropiada ("batería instalada en el vehículo" o "batería fuera del vehículo").*

CUANDO LA BATERÍA ESTÁ INSTALADA EN UN VEHÍCULO, SIGA ESTOS PASOS

⚠ ADVERTENCIA – Una chispa cerca de la batería puede causar una explosión. Para reducir riesgo de una chispa cerca de la batería:

1. No cargue la batería mientras el motor está en marcha.
2. Mantenga los cables de CA y CC alejados del capó, la puerta y las partes móviles del motor.
3. Manténgase alejado de las paletas del ventilador, correas, poleas y otras partes que pueden provocar lesiones a las personas.
4. Controle la polaridad de los bornes de la batería. El borne positivo (POS, P, +) de la batería generalmente tiene mayor diámetro que el borne negativo (NEG, N, -).
5. Determinar qué borne de la batería está puesto a tierra (conectado) al bastidor. Si el borne negativo está puesto a tierra en el bastidor (como en la mayoría de los vehículos), vea 5. Si el borne positivo está puesto a tierra en el bastidor, vea 6.
6. Para un vehículo con tierra negativa, conecte la pinza positivo (roja) del cargador de batería al borne sin conexión a tierra positivo (POS, P, +) de la batería. Conecte la pinza negativa (negra) al bastidor

del vehículo o al bloque del motor, lejos de la batería. No conecte la pinza al carburador, las cañerías de combustible o a las partes de chapa de la carrocería. Conecte a una pieza de metal sólida del bastidor o del bloque del motor.

7. Para un vehículo con tierra positiva, conecte la pinza negativa (negra) del cargador de batería al borne sin conexión a tierra negativa (NEG, N, -) de la batería. Conecte la pinza positiva (roja) al bastidor del vehículo o al bloque del motor, lejos de la batería. No conecte la pinza al carburador, las cañerías de combustible o a las partes de chapa de la carrocería. Conecte a una pieza de metal sólida del bastidor o del bloque del motor.
8. Cuando desconecte el cargador, coloque todos los interruptores en apagado, desconecte el cable de CA, retire la pinza del bastidor del vehículo, y luego retire la pinza del terminal de la batería.
9. Vea las instrucciones de operación para obtener información sobre la duración de la carga.

SIGA ESTOS PASOS CUANDO LA BATERÍA HA SIDO RETIRADA DEL VEHÍCULO

⚠ ADVERTENCIA – Una chispa cerca de la batería puede causar una explosión. Para reducir riesgo de una chispa cerca de la batería:

1. Controle la polaridad de los bornes de la batería. El borne positivo (POS, P, +) de la batería generalmente tiene mayor diámetro que el borne negativo (NEG, N, -).
2. Conecte un cable de 60 cm (24 pulgadas) (longitud mínima) N° 6 AWG aislado, para batería al borne negativo de la batería (marcado NEG, N, -).
3. Conecte la pinza positiva (roja) de la batería al borne positivo de la batería (rojo o marcado POS, P, +).
4. Párese lo más lejos posible de la batería, y no se enfrentan a la batería al realizar la conexión final.

5. Conecte cuidadosamente la pinza negativa (negra) del cargador al extremo libre del cable de la batería conectado al terminal negativo.
6. Cuando desconecta el cargador, hágalo siempre en la secuencia inversa del procedimiento de conexión y romper la primera conexión estando tan lejos de la batería como resulte posible.

Cargando de la batería

IMPORTANTE: Si se produce un problema durante el proceso de carga de la batería, consulte la sección "Indicaciones y fallos" que sigue las instrucciones de cargando de la batería.

1. Conectar el cargador a la batería utilizando las pinzas de batería, siguiendo las instrucciones adecuadas en el sección "preparación para cargar" en la parte delantera de este manual.
2. Conecte el cargador de batería del cable de alimentación a una toma de CA de funcionamiento.

IMPORTANTE: Si las pinzas de la batería aún no están conectadas a la batería, sonará un pitido y la pantalla LCD mostrará lo siguiente (el icono de batería vacío se iluminará en estado sólido):



El icono de batería (vacía) se ilumina de color para indicar las pinzas de la batería todavía no están conectadas a una batería.

3. Si las pinzas están conectadas correctamente con respecto a la polaridad, la pantalla LCD mostrará el siguiente, lo que indica que la unidad está en modo de espera:

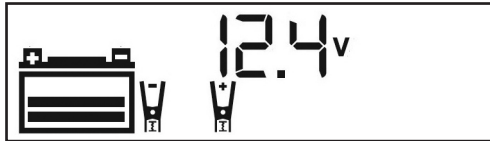

La pantalla digital muestra el voltaje de la batería conectada. Las barras en el icono de la batería representan el nivel de carga de la

batería conectada. Los iconos de pinzas y el icono de la batería iluminar sólida.

NOTA: En modo de espera, la pantalla digital muestra la tensión (V) de la batería conectada de forma predeterminada. Pulse el botón de tensión de la batería una vez para mostrar el estado de carga de la batería como un porcentaje (%) de lleno. Al pulsar el botón de tensión gira a través de diferentes vistas de estado de espera de la batería conectada.

IMPORTANTE: Si las pinzas de batería están conectados de forma **incorrecta** con respecto a la polaridad, la pantalla digital muestra lo siguiente:



El icono de la batería (vacía) y los iconos de pinzas iluminar sólido. El icono de alarma, los iconos de polaridad inversa, y el signo "+" y "-" sobre ambos de los iconos de pinzas y el icono de la batería parpadea. La unidad emite un sonido de advertencia continua hasta que las pinzas estén desconectados. Quitar las pinzas y, a continuación, volver a conectar las pinzas correctamente.

4. Cuando las pinzas están conectados correctamente, pulse el botón de carga de la batería. La pantalla LCD mostrará lo siguiente:

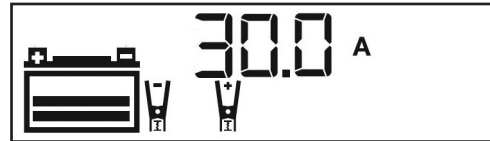

La pantalla digital muestra la corriente de salida que se está cargando la batería. Los iconos de pinzas iluminar sólido y las

barras sobre el icono de la batería cambian de vacío a sólido (abajo hacia arriba) para indicar que la unidad está en modo de carga.

NOTAS:

- A. Si la batería ya está cargada a casi plena capacidad, la unidad de corriente de salida puede ser reducido automáticamente por unos pocos amperios, a pesar de la configuración de usuario de 30A.
- B. El proceso de carga se inicia automáticamente aproximadamente un minuto después de que la unidad está correctamente conectada a una batería si no se toman medidas.
- C. El proceso de carga se puede finalizar pulsando el botón de carga de la batería nuevamente para detener la función. La unidad volverá al modo de espera. Se reiniciará automáticamente el proceso de carga después de aproximadamente un minuto si no se toman medidas.
- D. En modo de carga, la pantalla digital muestra la corriente de salida (A), que se está cargando la batería de forma predeterminada. Pulse el botón de tensión de la batería una vez para mostrar la tensión (V) de la batería conectada. Pulse el botón de tensión de la batería una vez para mostrar el estado de carga de la batería como un porcentaje (%) de lleno. Al pulsar el botón de tensión gira a través de diferentes vistas de estado de espera de la batería conectada.
5. Cuando la batería está completamente cargada, la unidad pasará automáticamente al modo de carga flotante. De este modo, la unidad monitorea la tensión de la batería y los cargos según sea necesario para asegurar la batería mantiene una carga completa. La unidad está en modo de carga flotante mientras el cargador

está conectado a la batería y enchufado a una toma de CA. La pantalla digital muestra lo siguiente:

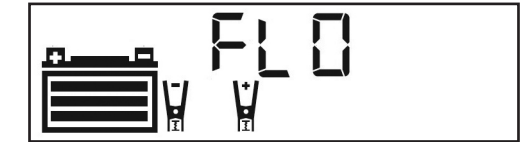





La pantalla digital mostrando el mensaje "FLO" indican que la unidad está en modo de carga flotante. Los iconos de pinzas y el icono de la batería (con tres barras) se iluminan sólido.

NOTA: En modo de carga flotante, la pantalla digital muestra "FLO" de forma predeterminada. Presione el botón de voltaje de la batería una vez para mostrar la tensión (V) de la batería conectada. Pulse el botón de tensión de la batería una vez para mostrar el estado de carga de la batería como un porcentaje (%) de lleno. Al pulsar el botón de tensión gira a través de diferentes vistas de estado de espera de la batería conectada.

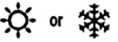
6. Al desconectar el cargador de la batería, desenchufe el cable de alimentación de CA, quitar la pinza del chasis del vehículo y, a continuación, quite la pinza del borne de la batería.

Indicaciones y fallas

Pantalla LCD muestra:	Indicación Solución:
 or 	<p>La compensación de temperatura activado: El icono “☀” aparecerá si la temperatura ambiente de los alrededores es mayor que aproximadamente 40°C. El icono “❄” aparecerá si la temperatura ambiente circundante es inferior a 0°C. Este no es un código de fallo, sino que indica que la función de compensación de temperatura de la unidad está funcionando.</p> <p>No se requiere ninguna acción del usuario.</p>
	<p>Protección contra sobrecalentamiento está activada: Si el cargador está sobrecalentado, el proceso de carga termina automáticamente. El icono de fallo, icono de alarma de sobrecalentamiento y el icono de alarma parpadean. El icono de la batería (completo) y los iconos de pinzas iluminan sólida.</p> <p>Desconecte todas las conexiones y deje que el cargador se enfríe durante varios minutos. Asegúrese de que haya una ventilación adecuada alrededor de la unidad antes de intentar cargarla de nuevo.</p>
	<p>Problema con la batería detecta: El cargador comprueba automáticamente el estado de la batería 3 minutos después de iniciar el proceso de carga. Si el cargador detecta un problema con la batería, el proceso de carga termina automáticamente. El icono de falla y el icono de la batería (vacío) y los iconos de pinzas iluminan sólido.</p> <p>Desconecte las conexiones. Haga que un técnico calificado revise la batería.</p>
	<p>Daños a la batería interna posible se ha detectado: Si la batería no está completamente cargada tras 18 horas de carga continua, la batería puede tener daños internos y no aceptará un cargo. Después de 18 horas, el proceso de carga termina automáticamente. La pantalla digital muestra “F04”. El icono de fallo, y el icono de la batería (vacía) parpadea.</p> <p>Desconecte las conexiones. Haga que un técnico calificado revise la batería.</p>

Reacondicionamiento de la batería

El reacondicionamiento periódico se recomienda para mantener un rendimiento óptimo de una batería. Reacondicionar una batería envía una serie de pulsos eléctricos para romper para arriba la forma cristalina de sulfato del plomo y para dar vuelta estos productos químicos en los electrolitos de batería útiles.

1. Consulte la sección “Cargando de la batería” de este manual de instrucciones. Configurar el cargador de la batería y conecte la batería siguiendo los pasos 1 y 2. La unidad estará en modo de espera.
2. Pulse el interruptor de reacondicionamiento de batería. Sonará un pitido y la pantalla mostrará lo siguiente:

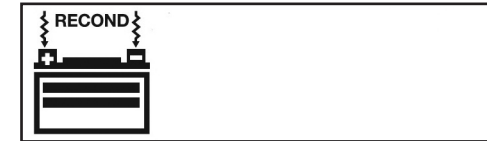

El indicador de banco de carga seleccionado parpadea. El icono de reacondicionamiento de la batería y el icono de la batería el indicador iluminan sólidos. Los iconos de reacondicionamiento de la batería parpadean, y las barras sobre el icono de la batería cambian de vacío a sólido (abajo hacia arriba) repetidamente.

El proceso se detiene automáticamente después de 24 horas. Para terminar el proceso más pronto, pulse el el interruptor de reacondicionamiento de batería una vez más para apagarla. Sonará un pitido y la unidad volverá al modo de espera.

Se pueden necesitar más de 24 horas para restaurar el rendimiento en algunas baterías. Si es así, repita el proceso.

3. Al desconectar el cargador de batería, pulse el interruptor de alimentación principal para apagar la unidad, desenchufe el cable de alimentación CA, y luego desconecte el cargador de batería

siguiente el último paso en la sección “Preparación de la carga” en la parte delantera de este manual.

IMPORTANTE: Si 5 ciclos de reacondicionamiento no mejoran el funcionamiento de la batería, suspender y recicle la batería.

Comprobación del alternador

PARTE 1

Sin carga (apague todos los accesorios del vehículo): La batería debe ser cargada completamente antes de probar el alternador. Funcione con el motor bastante tiempo para alcanzar velocidad ociosa normal y verificar allí es un voltaje sin carga.

1. Consulte la sección “Cargando de la batería” de este manual de instrucciones. Configurar el cargador de la batería y conecte la batería siguiendo los pasos 1 y 2. La unidad estará en modo de espera.
2. Pulse el botón de comprobación del alternador para iniciar la comprobación. La pantalla LCD muestra los siguientes para indicar que la unidad está analizando el alternador:

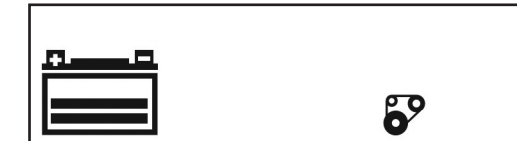

El alternador icono parpadeará y el icono de la batería se iluminará con dos barras sólidas.

- Si la unidad detecta que el alternador es bueno, la pantalla LCD muestra el siguiente:



El icono del alternador, "ALT GOOD" y el icono de batería (completo) se ilumina sólidos.

- Si la unidad detecta que el alternador está fuera de rango de voltaje típico, la pantalla LCD muestra lo siguiente:



El icono de fallo icono parpadeará. El icono del alternador, "ALT" y el icono de estado de la batería (vacío) se ilumina sólidos.

- Pulse el interruptor para comprobar el alternador otra vez para detener la prueba.

PARTE 2

Bajo carga (accesorios encendidos): Después, cargar el alternador girando tantos accesorios como sea posible (a excepción del aire acondicionado y desempañador de ventanas).

- Consulte la sección "Cargando de la batería" de este manual de instrucciones. Configurar el cargador de la batería y conecte la batería siguiendo los pasos 1 y 2. La unidad estará en modo de espera.

- Pulse el botón de comprobación del alternador para iniciar la comprobación. La pantalla LCD muestra los siguientes para indicar que la unidad está analizando el alternador:



El alternador icono parpadeará y el icono de la batería se iluminará con dos barras sólidas.

- Si la unidad detecta que el alternador es bueno, la pantalla LCD muestra el siguiente:

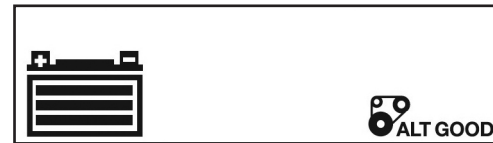

El icono del alternador, "ALT GOOD" y el icono de batería (completo) se ilumina sólidos.

- Si la unidad detecta que el alternador está fuera de rango de voltaje típico, la pantalla LCD muestra lo siguiente:



El icono de fallo icono parpadeará. El icono del alternador, "ALT" y el icono de estado de la batería (vacío) se ilumina sólidos.

- Pulse el interruptor para comprobar el alternador otra vez para detener la prueba.

- Al desconectar el cargador de batería, pulse el interruptor de alimentación principal para apagar la unidad, desenchufe el cable de alimentación CA, y luego desconecte el cargador de batería siguiente el último paso del conjunto apropiado de direcciones en la sección "Preparación de la carga" en la parte delantera de este manual.

Notas referentes a la función de comprobación del alternador:

- IMPORTANTE:** Esta comprobación puede no ser exacta para cada marca, el fabricante y el modelo de vehículo. Compruebe sólo 12 voltios sistemas.
- La unidad puede detectar que el alternador está fuera de rango típico de voltaje porque alguien ha agregado un número de cargas del accesorio en el sistema de carga, de tal modo aumentando demanda actual del alternador. CERCÍOARSE DE QUE EL ALTERNADOR ESTÉ CLASIFICADO PARA APOYAR EL USO.

Arranque del motor

- Consulte la sección "Cargando de la batería" de este manual de instrucciones. Configurar el cargador de la batería y conecte la batería siguiendo los pasos 1 y 2. La unidad estará en modo de espera.
- Pulse el botón de arranque del motor una vez. Sonará un pitido y la pantalla LCD muestra la siguiente:

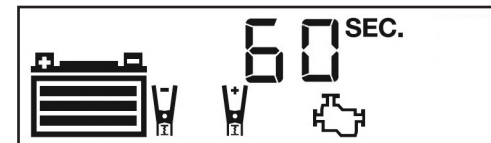

El icono de arrancar del motor parpadearán. La pantalla digital muestra la cuenta atrás de "60" a "0" para indicar que la unidad

está en modo de arranque del motor. Las barras en el icono de la batería cambia de vacío a sólido (abajo hacia arriba) repetidamente. Iconos de pinzas y el icono de la batería se iluminar sólido.

NOTAS:

- La función arranque del motor no se puede iniciar si el cargador de la batería detecta que la batería esté a plena capacidad (totalmente cargada).
 - La cuenta atrás de arranque del motor se puede finalizar pulsando el botón de arranque del motor nuevamente para detener la función.
- Cuando "0" que se alcance, sonará un pitido y la pantalla LCD muestra la siguiente:

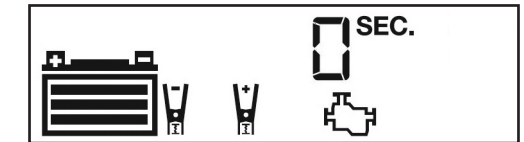

El indicador de banco 1 parpadea. El icono de arranque del motor se ilumina sólido y la pantalla digital muestra "0 SEC" para indicar el vehículo está listo para arrancar. Los iconos de pinzas i el icono de la batería se iluminar sólido.

- Arranque el motor según las directrices del fabricante, típicamente en el 3 al 5 segundos ráfagas. La pantalla digital muestra "5 sec" (una cuenta regresiva de 5 segundos para utilizar como un temporizador cuando arranque el motor).
- Después de arrancar, la unidad se ajustará automáticamente la corriente de carga de 7.5A por 5 minutos, y luego volver a modo de carga. Para detener la carga, pulse el botón de carga de la batería.

IMPORTANTE: La función de arranque del motor requiere un período de descanso/enfriamiento entre intentos. Espere 4 a 5 minutos antes de un segundo intento de arrancar el motor, si es necesario.

- Al desconectar el cargador de batería, pulse el interruptor de alimentación principal para apagar la unidad, desenchufe el cable de alimentación CA, y luego desconecte el cargador de batería siguiente el último paso del conjunto apropiado de direcciones en la sección "Preparación de la carga" en la parte delantera de este manual.

Puerto USB

El botón de alimentación USB y los cuatro puertos USB están situados en la parte frontal de la unidad. El indicador de potencia / fallo de USB consiste en un translúcido anillo alrededor del puerto USB. Consulte la Fig. 1 para localizar.

Notas importantes sobre los puerto USB

- Puerto USB de esta unidad no admite la comunicación de datos. Sólo proporciona energía a un dispositivo alimentado por USB externa. El puerto USB proporciona hasta 3.1A (5V).
- Cuando el puerto USB están en uso, la unidad vigilará el puerto USB para las siguientes condiciones de fallo: fallo térmico, fallo en la tensión de la batería baja, sobrecarga y cortocircuito. Si existe una condición de fallo en el puerto USB, el indicador de USB potencia / fallo parpadeará en azul. En cualquiera de estos casos, la pantalla LCD retroiluminado mostrará continuamente la siguiente:



El icono del falla parpadeará. El puerto USB se apagará automáticamente. Si esto ocurre:

- Desconecte el dispositivo USB y pulse el botón de alimentación USB de nuevo para desactivar el puerto USB inmediatamente.
 - Deje que la unidad se enfríe durante varios minutos antes de intentar usar el puerto USB de nuevo.
 - Si se produce un fallo de nuevo, asegurarse de que el consumo de energía del dispositivo USB conectados a el puerto USB no excede 3.1A.
 - Si un dispositivo USB individuo está dentro de las especificaciones y se produce el fallo, tener el dispositivo USB comprobado para funcionamiento defectuoso y no seguir utilizándolo este puerto USB.
- Algunos hogares dispositivos USB no funcionará con esta unidad.

USANDO EL PUERTO USB

- Conecte el cargador de batería del cable de alimentación a una toma de CA de funcionamiento. Sonará un pitido y la pantalla LCD mostrará lo siguiente:



El icono de batería vacía se ilumina sólido para indicar que las pizas de la batería incorporada no son todavía conectado a una batería.

- Pulse el botón de alimentación USB para activar el puerto USB. Sonará un pitido, el indicador de potencia / fallo de USB alrededor

del puerto USB se ilumina en azul y la pantalla LCD se mostrará continuamente lo siguiente:



El icono USB se ilumina sólido, lo que indica que el puerto USB está listo para usar.

- Conecte el dispositivo USB en el puerto (los puertos) USB y funciona normalmente.
- Pulse el botón de alimentación USB de nuevo para desactivar el puerto USB.

CA pase través

Esta unidad dispone un 120V AC pase través. Cuando se utiliza esta característica, siga todas las instrucciones y advertencias en las "Instrucciones de uso específicas para el CA pase través" en el frente de este manual de instrucciones.

NOTA: El 120V AC pase través está protegido por un fusible situado en la parte posterior de la unidad (consulte la Fig. 2). Si el 120V AC pase través se apaga cuando está en uso, este fusible se haya fundido. Consulte las secciones "Mantenimiento" y "Solución de Problemas" para obtener más información.

Cuidado y mantenimiento

⚠ ADVERTENCIA: Para reducir el riesgo de lesiones, apague el cargador de la batería y desconecte de cualquier fuente de alimentación antes de instalar o retirar accesorios, antes de ajustar o al realizar el mantenimiento. Un arranque accidental puede causar lesiones.

LIMPIEZA Y ALMACENAMIENTO

- Guarde la unidad en un lugar limpio, seco, fresco cuando no está en uso.
- Limpiar la carcasa de la unidad y cables (según sea necesario) con un paño seco. Asegúrese de que la unidad está totalmente desconectado de la batería y la fuente de alimentación antes de la limpieza.
- No sumerja el aparato en agua.
- Para mantener las condiciones de funcionamiento y prolongar la vida útil de los cables del cargador, siempre les bobina suelta en el carrete de almacenamiento integrado cuando no está en uso. No envuelva alrededor de la unidad o prénselos con una banda apretada.

SUSTITUCIÓN DEL FUSIBLE EN EL CA PASE TRAVÉS

El fusible que protege el circuito del CA pase través está situado en la parte posterior de la unidad (consulte la Fig. 2) en el portafusibles. El portafusibles dispone de una ranura para permitir eso será bloqueado o desbloqueado con un destornillador o moneda pequeña.

NOTA: Retire las pizas de los soportes de pinza antes de continuar con el procedimiento de sustitución del fusible.

- Utilice una moneda, un destornillador u otra herramienta apropiado. Alinee y empújela hacia adelante en la ranura del soporte del fusible y, a continuación, girar ligeramente hacia la izquierda unos 90 grados hasta el portafusibles se libera automáticamente.
- Retire el fusible del titular y compruebe con un comprobador de continuidad.
- Si el fusible está fundido, busque un reemplazo fusible 6A.
- Sustituir el fusible en el portafusibles.
- Sustituir el portafusibles colocándolo de nuevo en su posición. A continuación, utilice una moneda, un destornillador u otra herramienta adecuada alineada en la ranura del soporte del fusible, para empujarlo hacia adelante y, a continuación, girar ligeramente

hacia la derecha unos 90 grados hasta el portafusibles está bloqueado de nuevo en la unidad. NO apretar en exceso.

Detección de problemas

Problema	Solución posible
La unidad no enciende	Compruebe que el cargador está conectado correctamente a una toma de 120V CA.
Unidad falla al cargar	Compruebe que el cargador está conectado a una toma de 120V CA accionada.
	Si la batería que se cargará ha caído debajo de 2 voltios, la batería no se puede recargar con este cargador.
	Asegúrese de que un cable de conexión con correcta polaridad se ha establecido.
CA pase través no va a poder el aparato	Compruebe que el cargador está conectado a una toma de 120V CA accionada.
	Asegúrese de que el aparato está conectado correctamente a la CA pase través y que el aparato está encendido.
	Asegúrese de la certeza de que el consumo total de la AC aparato conectado a la CA pase través no supere los 700W
	Verificar que el fusible en el portafusibles en la parte posterior de la unidad no está fundido. Reemplace el fusible con el mismo tipo y tamaño (250V / 6A) si está fundido.

Problema	Solución posible
Puerto USB no va a poder el dispositivo	Asegúrese de que el botón de alimentación USB ha sido activado.
	Asegúrese de que el indicador de USB potencia / fallo se ilumina de color azul constante. Si existe un fallo en cualquiera del puerto USB, el indicador de USB potencia / fallo parpadeará en azul. Consulte las notas importantes en la sección "Puerto USB" para obtener instrucciones para remediar cualquier fallas.
	Asegúrese de que el sorteo del dispositivo USB conectado al puerto USB no supere los 5V/3.1A.
	Algunos productos electrónicos de uso doméstico alimentados por USB no funcionan con esta puerto USB. Compruebe el manual del dispositivo electrónico correspondiente para confirmar que se puede utilizar con este tipo de puerto de carga / potencia del USB.

Accesorios

⚠ ADVERTENCIA: Debido a que no se han probado con este producto otros accesorios que no sean los que ofrece DeWALT, el uso de dichos accesorios con esta herramienta podría ser peligroso. Para reducir el riesgo de lesiones, con este producto deben usarse sólo los accesorios recomendados por DeWALT. Si necesita ayuda con respecto a los accesorios, póngase en contacto con el fabricante al 1-888-394-3392 o CustomerService@dewalt12volt.com.

Información de servicio

Si usted necesita asesoramiento técnico, reparación, o partes genuinas del fabricante, póngase en contacto con el fabricante al 1-888-394-3392 o CustomerService@dewalt12volt.com.

Registración del producto

Por favor completar la tarjeta de registro del producto dentro de un plazo de 30 días a partir de la fecha de compra y remitir a: Baccus Global LLC, 621 NW 53rd St., Suite 450, Boca Raton, FL 33487. Baccus Global LLC, número de teléfono gratuito: 1-888-394-3392. www.dewalt12volt.com

Garantía limitada de un año

La garantía de este producto está cubierta por Baccus Global LLC (1-888-394-3392 o CustomerService@dewalt12volt.com). El fabricante garantiza este producto contra defectos de materiales y mano de obra durante un período de UN (1) AÑO a partir de la fecha de compra del producto por el comprador usuario final ("Período de Garantía"). Si hay un defecto y una reclamación válida se recibe dentro del período de garantía, el producto defectuoso puede ser reemplazado, reparado, o reembolsado, sin cargo, en el las siguientes maneras: (1) Devuelva el producto al fabricante para reparación, reemplazo o reembolso, a opción del fabricante. La prueba de compra puede ser requerida por el fabricante. (2) Devuelva el producto a la tienda donde el producto fue comprado para un intercambio (siempre y cuando se trate de un minorista participante). Devoluciones al minorista deben hacerse dentro del plazo de póliza de devoluciones del minorista para intercambios solamente (por lo general 30 a 90 días después de la fecha de compra). La prueba de compra puede ser requerida por el minorista. Por favor consulte la póliza de devoluciones del minorista sobre devoluciones que están fuera del plazo establecido para intercambios.

Baccus reemplazará, sin cargo, cualquier defecto debido a materiales defectuosos o mano de obra durante un año a partir de la fecha de compra. Esta garantía no se aplica a los accesorios, bombillos, fusibles y baterías; defectos a consecuencias de desgaste normal; accidentes; daños y perjuicios sufridos durante el envío y manejo, alteraciones, reparaciones o uso no autorizado, negligencia, abuso, y si no se siguen instrucciones para el cuidado y mantenimiento del producto.

Esta garantía le otorga al comprador usuario final, derechos legales específicos y usted puede tener otros derechos que varían de estado a estado o de provincia a provincia. Este producto no está diseñado para uso comercial.

POLÍTICA DE DEVOLUCIÓN DE 90 DÍAS

Si usted no está completamente satisfecho con el rendimiento de este producto por cualquier razón, puede devolverlo en un plazo de noventa (90) días desde la fecha de compra con un recibo para un reembolso complete.

Especificaciones

Entrada	120V CA, 60 Hz, 1220W (Cargador de batería: 520W; Salida de paso de CA: 700W)
Salida	12V CC, 30A, 80A arranque del motor (5 segundos encendido, 5 minutos apagado)
Salida USB	5V CC, 3.1A max.
Salida CA	120V CA, 60Hz, 700W