

ROCKWELL®

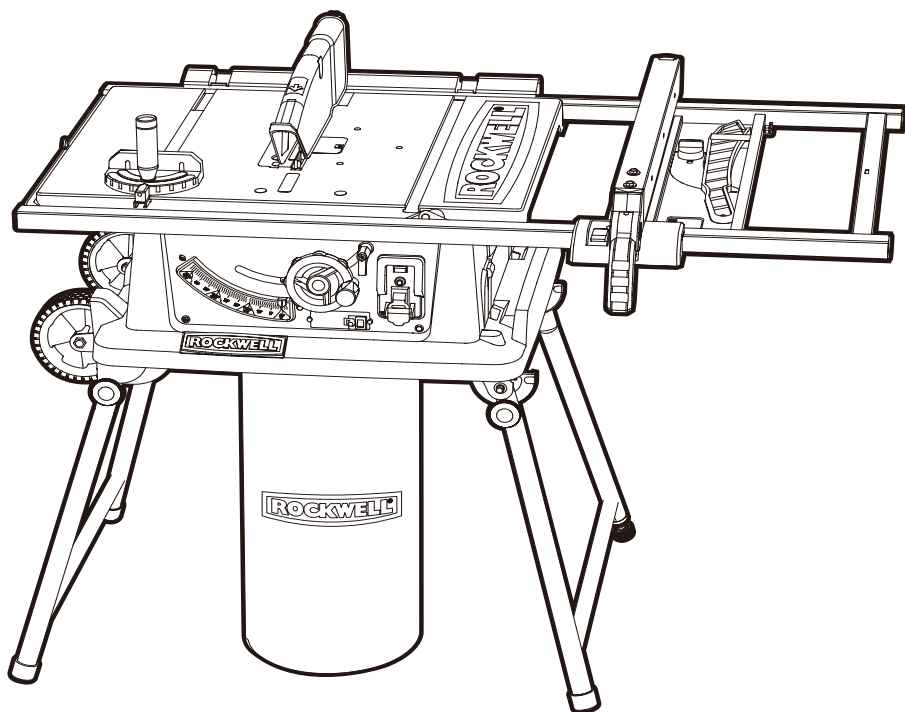

JOBSITE TABLE SAW WITH LASER

PAGE 9 ENG

SIERRA DE MESA PARA OBRA CON LÁSER

PAGE 23 ESP

ÉQUIPÉ DE ROUES POUR FACILITER LE TRANSPORT

PAGE 39 FRE

2Years
LIMITED WARRANTY

RK7241S

Thank you for purchasing a ROCKWELL® power tool. We are confident that you will appreciate the quality of the product and you will be entirely satisfied with your purchase. Please read carefully the user safety and operating instructions on how to operate this product correctly within safety norms and regulations.

Gracias por su compra de un producto ROCKWELL®. Estamos seguros de que apreciará la calidad del producto y de que estará completamente satisfecho con su compra. Lea cuidadosamente las instrucciones de seguridad y de operación para obtener mayor información acerca de cómo utilizar éste producto correctamente dentro de las normas y reglas de seguridad.

Merci d'avoir choisi un produit de marque ROCKWELL®. Nous sommes certains que vous apprécierez la qualité de ce produit et qu'il saura vous satisfaire. Pour être renseigné sur toutes les méthodes de travail correctes et sécuritaires répondant aux normes et règlements de sécurité, veuillez lire attentivement la notice de sécurité et de fonctionnement présentée.



Visit us on the web at www.rockwelltools.com



RK7241S

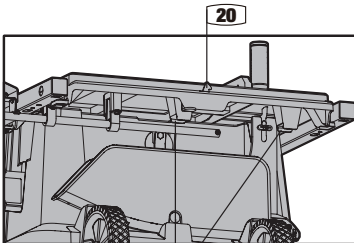
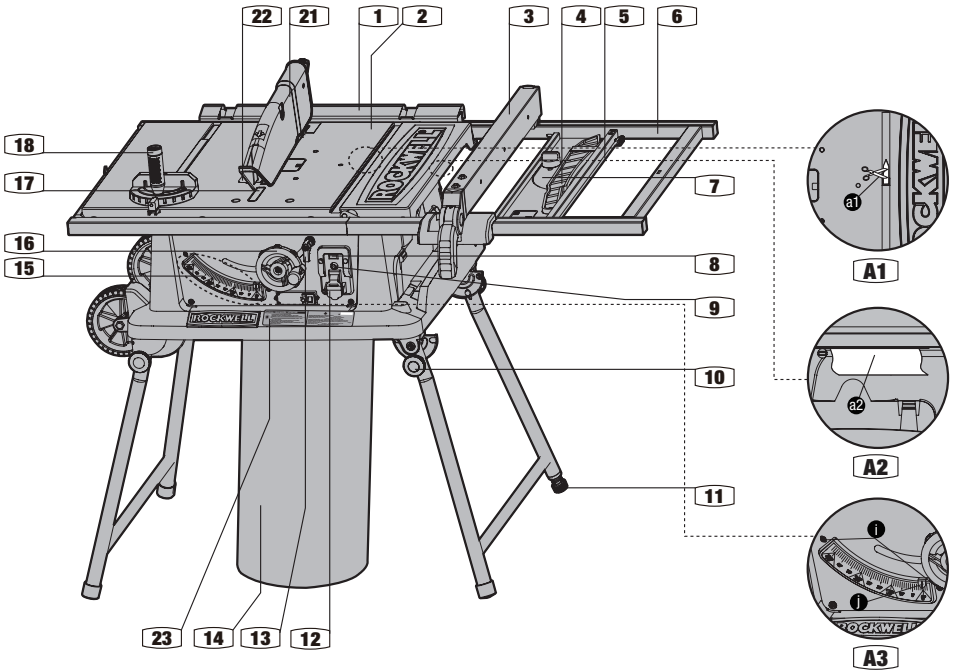

CAUTION / PRECAUCIÓN / ATTENTION

- LASER RADIATION—DO NOT STARE INTO BEAM
- RADIACIÓN DE LASER—NO MIRAR FIRMEMENTE AL RAYO LASER
- RADIATION AL LASER—NE PAS REGARDER DIRECTEMENT DANS LE RAYON
- WAVE LENGTH 650NM, EMITTON DURATION CONTINUOUS, POWER <1MW CLASS II LASER PRODUCT
- LONGITUD DE ONDA 650NM, DURACIÓN CONTINUA DE LA EMISIÓN, POTENCIA MÁXIMA <1MW, PRODUCTO LASER CLASE II
- LONGUEURS D'ONDES 650NM, ÉMISSION CONTINUE, PUISSANCE MAX <1MW PRODUCT LASER CLASSE II

↑ SM

WARNING AVOID EXPOSURE—Laser radiation is emitted from this aperture.
 ADVERTENCIA: EVITAR EXPOSICIÓN. Se emite radiación láser desde esta apertura.
 Attention, protégez vos yeux - Un rayon laser est émis par cette ouverture.
 WARNING AVOID EXPOSURE—Laser radiation when open. Do not stare into beam.
 ADVERTENCIA: EVITAR EXPOSICIÓN. Radiación láser si abrir. No mire fijamente hacia el haz.
 Attention, protégez vos yeux - Radiation laser lorsque allumé. Ne regardez pas la source du rayon.
 Complies with 21 CFR 1040.10 and 1040.11 Yangqing Beiqing Electron Co., LTD
 Xiaoxue Industry Area, Shifan Town Yangqing Zhejiang 325608 P.R.China

RK7241S

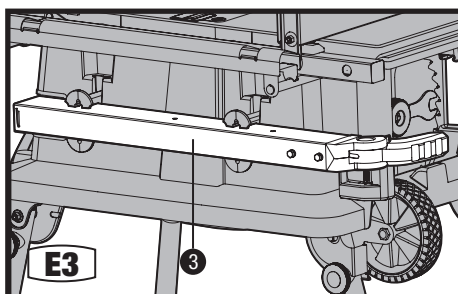
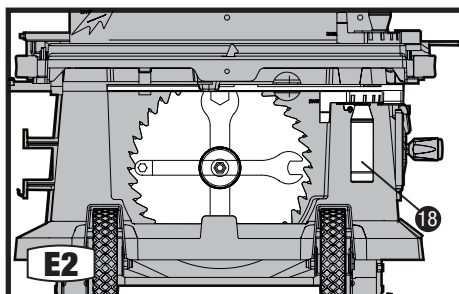
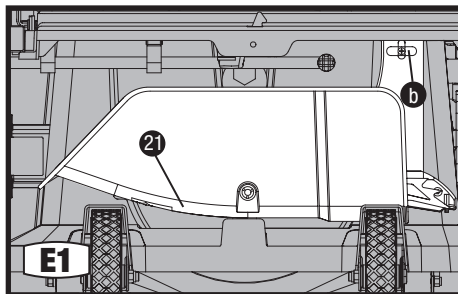
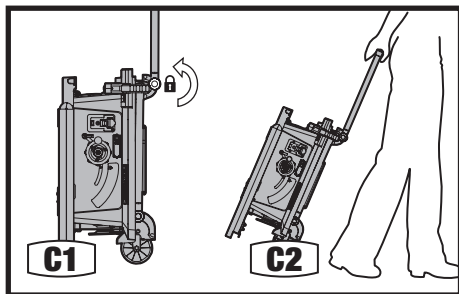
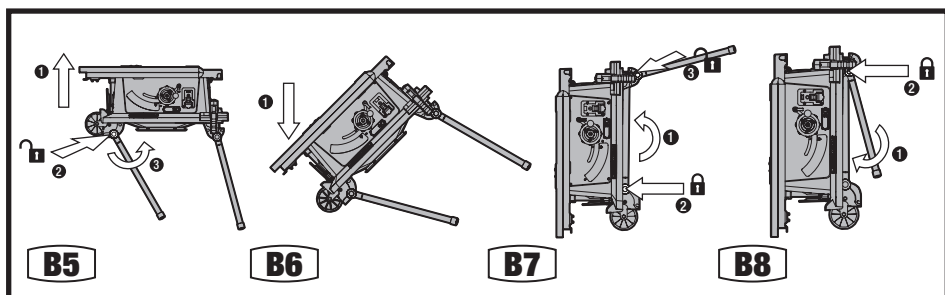
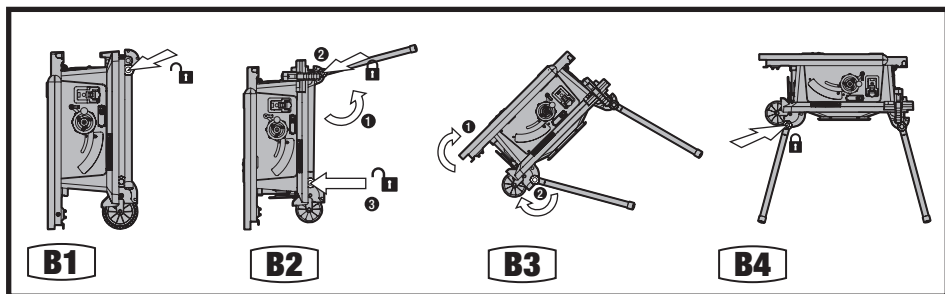

RK7241S

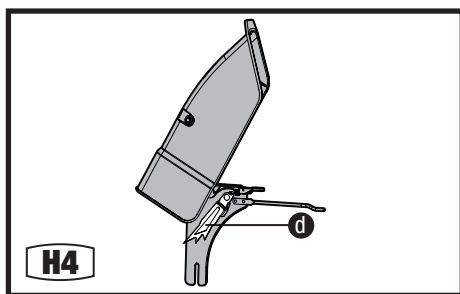
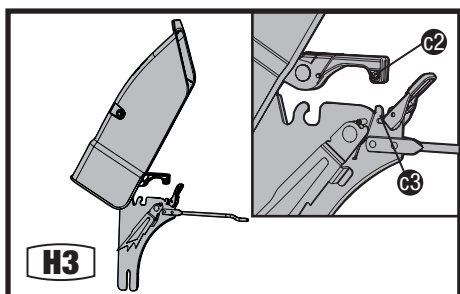
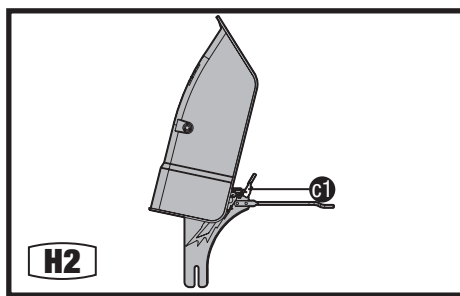
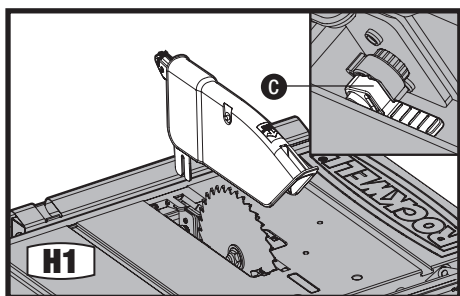
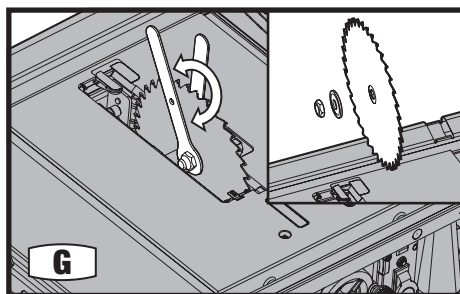
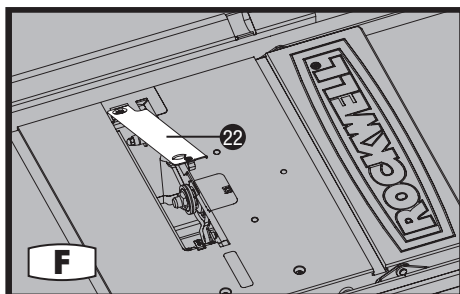
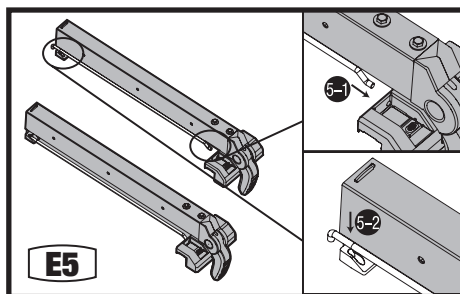
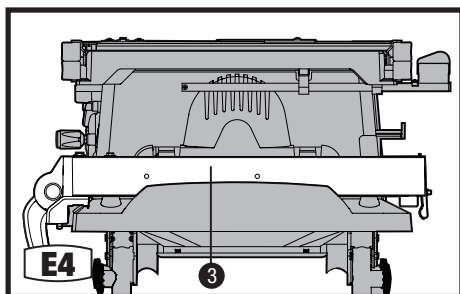

RK7241S

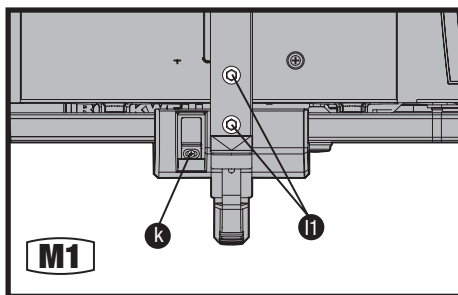
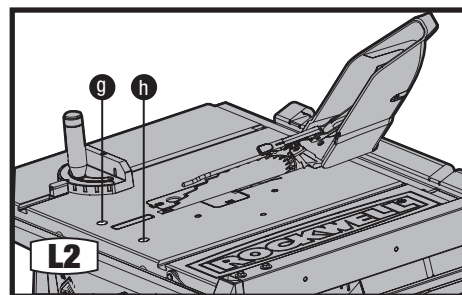
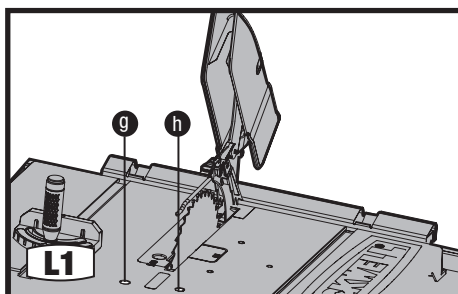
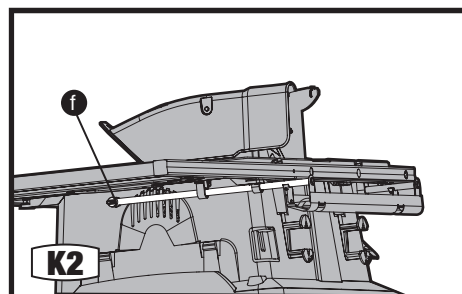
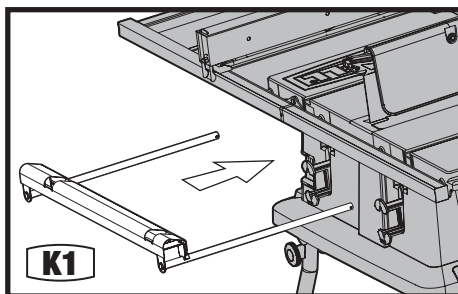
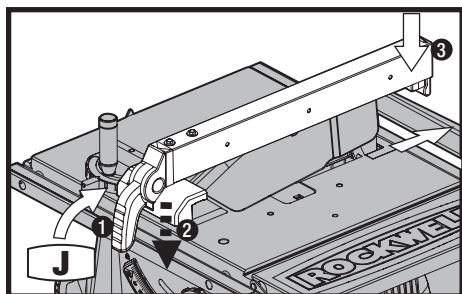
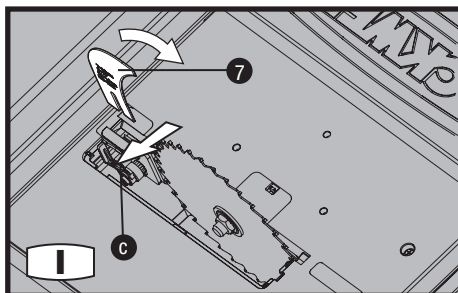
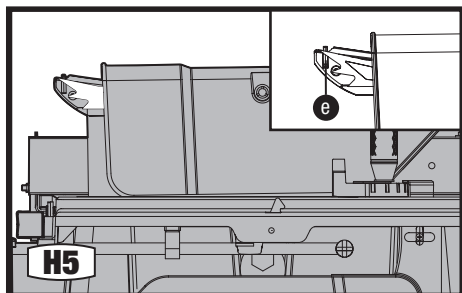

RK7241S

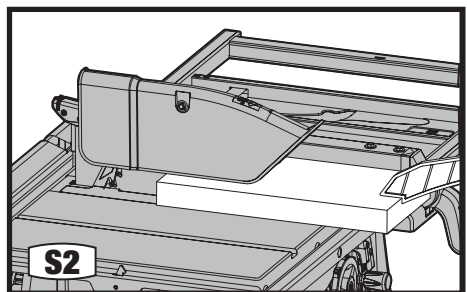
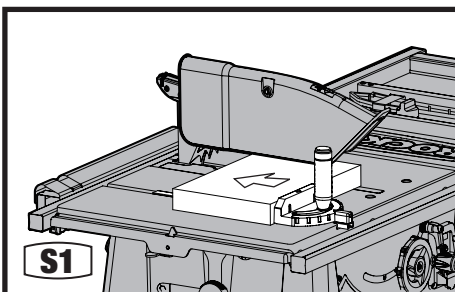
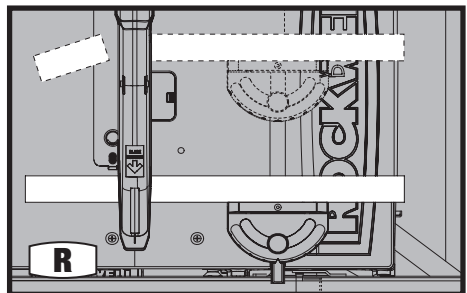
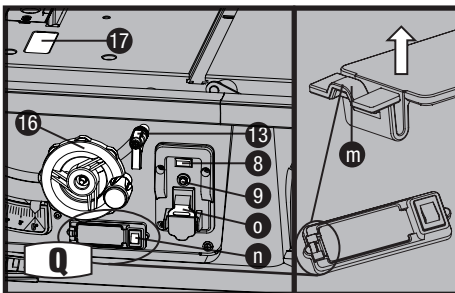
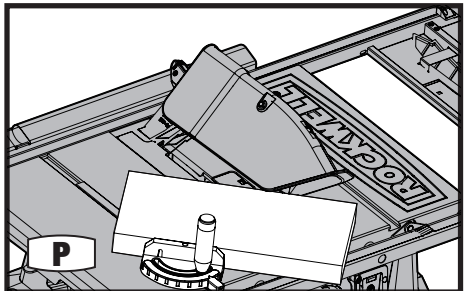
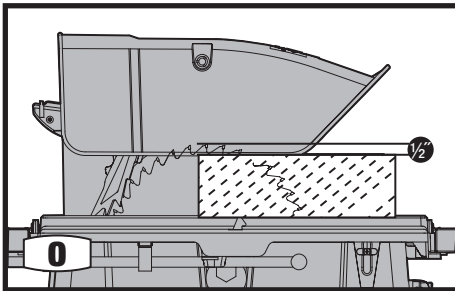
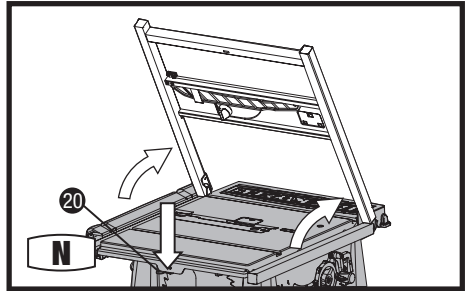
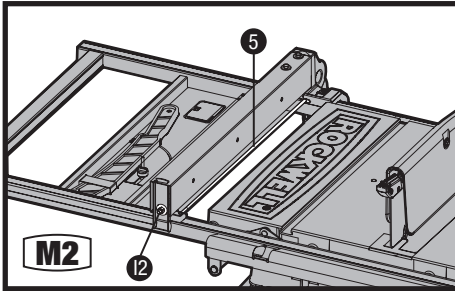

RK7241S

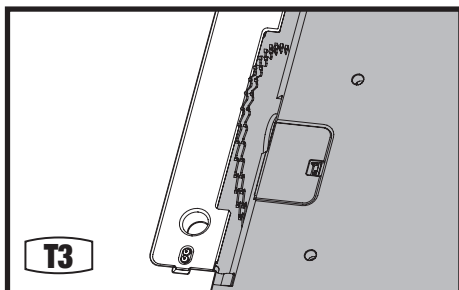
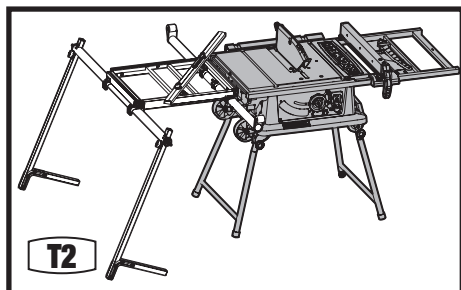
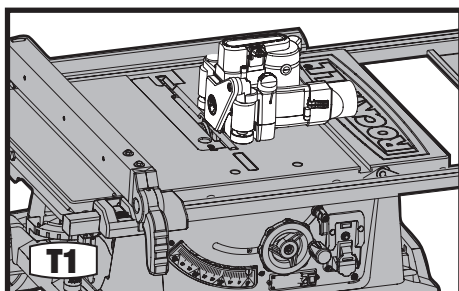
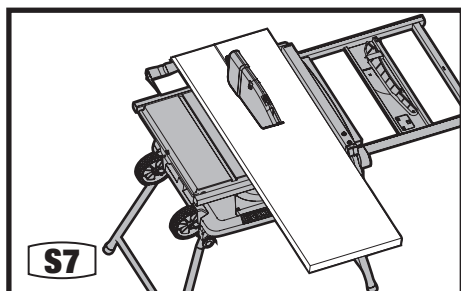
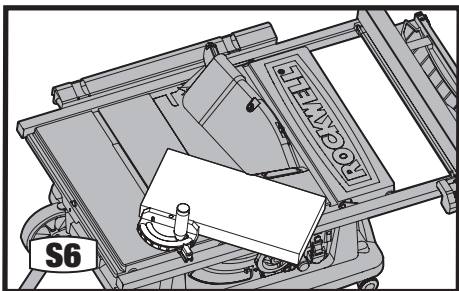
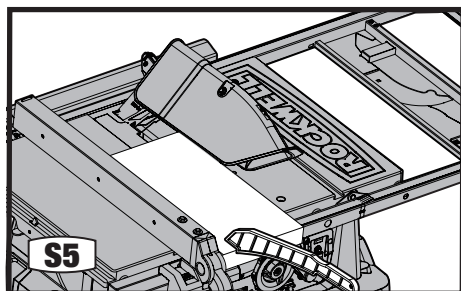
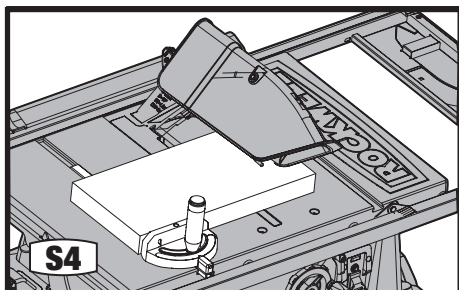
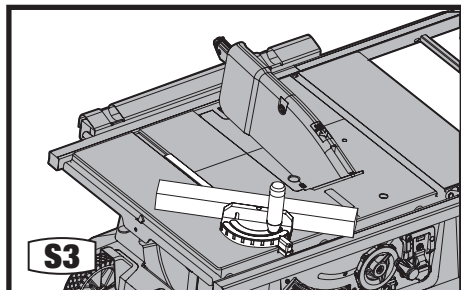

COMPONENT LIST

- 1** OUTFEED SUPPORT

 - 2** TABLE

 - 3** RIP FENCE

 - 4** PUSH STICK

 - 5** SUPPORT ROD (STORED POSITION)

 - 6** FOLD OUT SCALES

 - 7** RIVING KNIFE

 - 8** POWER INDICATOR

 - 9** OVERLOAD RESET SWITCH

 - 10** LEG LOCKING KNOB

 - 11** LEVELING FOOT

 - 12** ON/OFF SWITCH

 - 13** BEVEL LOCKING LEVER

 - 14** DUST BAG

 - 15** BEVEL SCALE

 - 16** HEIGHT/BEVEL ADJUSTING HAND WHEEL

 - 17** LASER CUT POSITION INDICATOR.

 - 18** MITER GAUGE

 - 19** MITER GAUGE STORAGE

 - 20** FOLD OUT SCALE RELEASE LEVER

 - 21** BLADE GUARD

 - 22** TABLE INSERT

 - 23** LASER LABEL
-

ACCESSORIES

STANDARD ACCESSORIES

Wrenches	2
Rip fence	1
45° Miter gauge	1
Push stick	1
Riving knife	1
Dust bag	1
Guard assembly	1
Blade	1

OPTIONAL ACCESSORIES:

Finisher (RW9188)
Sliding Extension table (RW9189)
Dado Insert (RW9556)

We recommend that you purchase your accessories from the same store that sold you the tool. Use good quality accessories marked with a well-known brand name. Choose the type according to the work you intend to undertake. Refer to the accessory packaging for further details. Store personnel can assist you and offer advice.

SAFETY INSTRUCTIONS

READ ALL INSTRUCTIONS BEFORE USING THIS APPLIANCE

INSTRUCTIONS PERTAINING TO A RISK OF INJURY GENERAL

A. GROUNDING INSTRUCTIONS

1. All grounded, cord-connected tools:

In the event of a malfunction or breakdown, grounding provides a path of least resistance for electric current to reduce the risk of electric shock. This tool is equipped with an electric cord having an equipment-grounding conductor and a grounding plug. The plug must be plugged into a matching outlet that is properly installed and grounded in accordance with all local codes and ordinances.

Do not modify the plug provided – if it will not fit the outlet, have the proper outlet installed by a qualified electrician.

Improper connection of the equipment-grounding conductor can result in a risk of electric shock. The conductor with insulation having an outer surface that is green with or without yellow stripes is the equipment-grounding conductor. If repair

or replacement of the electric cord or plug is necessary, do not connect the equipment-grounding conductor to a live terminal.

Check with a qualified electrician or service personnel if the grounding instructions are not completely understood, or if in doubt as to whether the tool is properly grounded.

Use only 3-wire extension cords that have 3-prong grounding plugs and 3-pole receptacles that accept the tool's plug.

Repair or replace damaged or worn cord immediately.

2. Grounded, cord-connected tools intended for use on a supply circuit having a nominal rating less than 150V:

This tool is intended for use on a circuit that has an outlet that looks like the one illustrated in Sketch A in Figure 1. The tool has a grounding plug that looks like the plug illustrated in Sketch A in Figure 1. A temporary adapter, which looks like the adapter illustrated in Sketches B and C, may be used to connect this plug to a 2-pole receptacle as shown in Sketch B if a properly grounded outlet is not available. The temporary adapter should be used only until a properly grounded outlet can be installed by a qualified electrician. The green-colored rigid ear, lug and the like, extending from the adapter must be connected to a permanent ground such as a properly grounded outlet box.

3. Grounded, cord-connected tools intended for use on a supply circuit having a nominal rating between 120V, inclusive:

This tool is intended for use on a circuit that has an outlet that looks like the one illustrated in Sketch D in Figure 1. The tool has a grounding plug that looks like the plug illustrated in Sketch D in Figure 1. Make sure the tool is connected to an outlet having the same configuration as the plug. No adapter is available or should be used with this tool. If the tool must be reconnected for use on a different type of electric circuit, the reconnection should be made by qualified service personnel; and after reconnection, the tool should comply with all local codes and ordinances.

4. Permanently connected tools:

This tool should be connected to a grounded metal permanent wiring system; or to a system having an equipment-grounding conductor.

B. FOR ALL DOUBLE-INSULATED TOOLS

1. Replacement parts

When servicing use only identical replacement parts.

2. Polarized Plugs

To reduce the risk of electric shock, this equipment has a polarized plug (one blade is wider than the other). This plug will fit in a polarized outlet only one way. If the plug does not fit fully in the outlet, reverse the plug. If it still does not fit, contact a qualified electrician to install the proper outlet. Do not change the plug in any way.

C. FOR ALL TOOLS AS APPLICABLE

1. KEEP GUARDS IN PLACE

and in working order.

2. REMOVE ADJUSTING KEYS AND WRENCHES.

Form habit of checking to see that keys and adjusting wrenches are removed from tool before turning it on.

3. KEEP WORK AREA CLEAN.

Cluttered areas and benches invite accidents.

4. DON'T USE IN DANGEROUS ENVIRONMENT.

Don't use power tools in damp or wet locations, or expose them to rain. Keep work area well lighted.

5. KEEP CHILDREN AWAY.

All visitors should be kept at a safe distance from work area.

6. MAKE WORKSHOP KID PROOF

with padlocks, master switches, or by removing starter keys.

7. DON'T FORCE TOOL.

It will do the job better and safer at the rate for which it was designed.

8. USE RIGHT TOOL.

Don't force tool or attachment to do a job for which it was not designed.

9. USE PROPER EXTENSION CORD.

Make sure your extension cord is in good condition. When using an extension cord, be sure to use one heavy enough to carry the current your product will draw. An undersized cord will cause a drop in line voltage resulting in loss of power and overheating. Table 1 shows the correct size to use depending on cord length and nameplate ampere rating. If in doubt, use the next heavier gage. The smaller the gage number, the heavier the cord.

10. WEAR PROPER APPAREL.

Do not wear loose clothing, gloves, neckties, rings, bracelets, or other jewelry which may get caught in moving parts. Nonslip footwear is recommended. Wear protective

hair covering to contain long hair.

11. ALWAYS USE SAFETY GLASSES.

Also use face or dust mask if cutting operation is dusty. Everyday eyeglasses only have impact resistant lenses, they are NOT safety glasses.

12. SECURE WORK.

Use clamps or a vise to hold work when practical. It's safer than using your hand and it frees both hands to operate tool.

13. DON'T OVERREACH.

Keep proper footing and balance at all times.

14. MAINTAIN TOOLS WITH CARE.

Keep tools sharp and clean for best and safest performance. Follow instructions for lubricating and changing accessories.

15. DISCONNECT TOOLS

before servicing; when changing accessories, such as blades, bits, cutters, and the like.

16. REDUCE THE RISK OF UNINTENTIONAL STARTING.

Make sure switch is in off position before plugging in.

17. USE RECOMMENDED ACCESSORIES.

Consult the owner's manual for recommended accessories. The use of improper accessories may cause risk of injury to persons.

18. NEVER STAND ON TOOL.

Serious injury could occur if the tool is tipped or if the cutting tool is unintentionally contacted.

19. CHECK DAMAGED PARTS.

Before further use of the tool, a guard or other part that is damaged should be carefully checked to determine that it will operate properly and perform its intended function – check for alignment of moving parts, binding of moving parts, breakage of parts, mounting, and any other conditions that may affect its operation. A guard or other part that is damaged should be properly repaired or replaced.

20. DIRECTION OF FEED.

Feed work into a blade or cutter against the direction of rotation of the blade or cutter only.

21. NEVER LEAVE TOOL RUNNING UNATTENDED. TURN POWER OFF.

Don't leave tool until it comes to a complete stop.

Figure 1

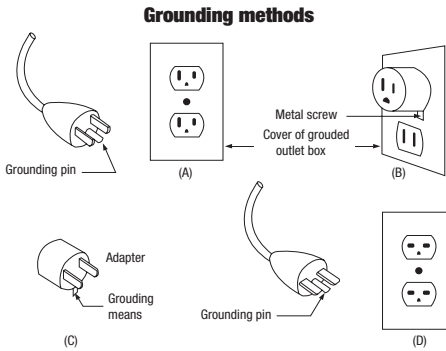

Table 1

Minimum gage for corda						
Ampere	Rating	Total length of cord in feet				
		120V 240V	25ft. 50ft.	50ft. 100ft.	100ft. 200ft.	150ft. 300ft.
More Than	Not More Than	AWG				
0	6	18	16	16	14	14
6	10	18	16	14	14	12
10	12	16	16	14	14	12
12	16	14	12	Not Recommended		

ADDITIONAL SAFETY WARNING FOR ALL SAWS

DANGER: Coasting Cutting Tool Can Be Dangerous

ADDITIONAL SAFETY INSTRUCTIONS FOR YOUR TABLE SAW

1. FOR YOUR OWN SAFETY READ INSTRUCTION MANUAL BEFORE OPERATING SAW

- Wear eye protection.
- Use saw-blade guard and spreader for every operation for which it can be used, including all through sawing.
- Keep hands out of the line of saw blade.
- Use a push stick when required.
- Pay particular attention to instructions on reducing risk of kickback.
- Do not perform any operation freehand.

- Never reach around or over saw blade.

FURTHER SAFETY INSTRUCTIONS FOR KICKBACK AND RELATED WARNINGS

Kickbacks are caused by operator inattention and misuse of the table saw - i.e. binding the blade, lack of a guard, splitter, kickback pawls or use of miter gauge with the rip fence. A kickback occurs when a part of the workpiece binds between the saw blade and the rip fence or other fixed object. During kickback, the workpiece rises from the table and is thrown rapidly backward toward the operator. Keep your face and body to one side of the blade, out of line with a possible kickback. In general, some simple procedures and setups can usually avoid kickbacks and possible injury. How to avoid kickback and protect yourself from possible injury:

- Keep the saw blade teeth sharp and the blade free of rust and pitch.
- Maintain the rip fence parallel to the saw blade.
- Do not rip a workpiece that is twisted or warped or does not have a straight edge to guide along the rip fence.
- Push the workpiece through and past the saw blade prior to release.
- Never saw a large workpiece that cannot be controlled.
- Never use the fence as a guide when crosscutting.
- When ripping, apply the feed force to the section of the workpiece between the saw blade and the rip fence.
- Keep saw blade guard, splitter and kick-back pawls in place and operating properly.
- Do not use miter gauge and rip fence together in cutting operation. A misaligned fence, miter gauge or those two devices used together could cause the workpiece to become like a wedge and bind the spinning blade.

ADDITIONAL SAFETY INSTRUCTIONS FOR EXTENSION CORDS

- Use only extension cords that are intended for outdoor use. These extension cords are identified by a marking "Acceptable for use with outdoor appliances; store indoors while not in use." Use only extension cords having an electrical rating not less than the rating of the product. Do not use damaged extension cords. Examine extension cord before using and replace if damaged. Do not abuse extension cords and do not yank on any cord to

disconnect. Keep cord away from heat and sharp edges. Always disconnect the extension cord from the receptacle before disconnecting the product from the extension cord.

2. **WARNING** – To reduce the risk of electrocution, keep all connections dry and off the ground. Do not touch plug with wet hands.
3. Ground Fault Circuit Interrupter (GFCI) protection should be provided on the circuit(s) or outlet(s) to be used for a table saw. Receptacles are available having built-in GFCI protection and may be used for this measure of safety.

GLOSSARY OF TERMS

Workpiece: The item on which the cutting operation is being performed. The surfaces of a workpiece are commonly referred to as faces, ends and edges.

Through sawing: Any cutting operation where the blade extends completely through the thickness of the workpiece.

Push Stick: A device used to feed the workpiece through the saw during narrow ripping-type operation and helps keep the operator's hands well away from the blade.

Featherboard: A device used to help control the workpiece by guiding it securely against the table or fence during any ripping operation.

Anti-Kickback Pawls: Kickback is a hazard in which the workpiece is thrown back toward the operator. The teeth on the anti-kickback pawls point away from the operator. If the workpiece should be pulled back toward the operator, the teeth dig into the wood to help prevent or reduce the possibility of kickback.

Kerf: The space in the workpiece where the material was removed by the blade.

Guard Support/Spreader: Steel plate which supports the guard and reduces the chance of kick-back by maintaining workpiece alignment and acting as a spreader to keep the cut from closing behind the blade.

Riving Knife: Replaces the guard support/spreader for non-through cuts.

Dado Cut: A non-through cut which produces a square-sided notch or trough in the workpiece (requires a special blade).

Compound Cut: A cross cut made with both a miter and a bevel angle.

Cross Cut: A cutting or shaping operation made across the grain or the width of the workpiece.

Ripping or Rip Cut : A cutting operation along the length of the workpiece.

SAVE THESE INSTRUCTIONS.

Refer to them frequently and use them to instruct others who may use this tool. If someone borrows this tool, make sure they have these instructions.

⚠ WARNING: Some dust created by power sanding, sawing, grinding, drilling and other construction activities contains chemicals known to cause cancer, birth defects or other reproductive harm. Some examples of these chemicals are:

- 1) Lead from lead-based paint
- 2) Crystalline silica from bricks and cement and other masonry products
- 3) Arsenic and chromium from chemically-treated lumber

Your risk to these exposures varies, depending on how often you do this type of work. To reduce your exposure to these chemicals:

- 1) Work in a well ventilated area
- 2) Work with approved safety equipment, such as those dust masks that are specifically designed to filter out microscopic particles.

Avoid prolonged contact with dust from power sanding, sawing, grinding, drilling and other construction activities. Wear protective clothing and wash exposed areas with soap and water. Allowing dust to get into your mouth, eyes, or lay on the skin may promote absorption of harmful chemicals.

⚠ WARNING: Use of this tool can generate and/or disburse dust, which may cause serious and permanent respiratory or other injury. Always use NIOSH/OSHA approved respiratory protection appropriate for the dust exposure. Direct particles away from face and body.

SYMBOLS



To reduce the risk of injury, user must read instruction manual



Warning



Double insulation



Wear dust mask



Wear eye protection



Wear ear protection

TECHNICAL DATA

Voltage	120 V~60 Hz
Amps	15 A
No load speed	4800 rpm
Blade diameter	10"
Table size	28 1/2" x 19"
Right rip capacity	30"
Left rip capacity	11"
Max cutting depth at 90°	3 9/16"
Max cutting depth at 45°	2 9/16"
Blade bevel range	0- 45°
Protection class	□ / II
Weight	73.7 lbs
Maximum radiant power	<1mW

OPERATING INSTRUCTIONS



NOTE: Before using the tool, read the instruction book carefully.

TOOLS NEEDED

The following tools are not included but may be needed for making adjustments:

1. Phillips screwdriver
2. Flathead screwdriver
3. Combination square
4. Framing square

ASSEMBLY

1. UNPACKING



WARNING: To avoid injury from unexpected starting or electrical shock during unpacking and setting up, do not plug the power cord into a source of power. This cord must remain unplugged whenever you are working on the table saw.

Separate all parts from packing materials and check each one with the illustration and the list of Loose Parts to make certain all items are accounted for before discarding any packing material.

If any parts are missing, do not attempt to assemble the table saw, plug in the power cord or turn the switch on until the missing parts are obtained and are installed correctly.

IMPORTANT:

Before operating the shipping protection for the

motor must be removed.

- 1. Snip the cable tie a1 and remove (See fig A1)**
- 2. Pull out the foam roll a2 from the side of the machine (See fig A2).**

2. SETTING UP THE STAND

a) The legs are locked using twist knobs which lock/unlock in either direction and have a central unlocked position.

- I Start with the saw standing on its wheels (B1), unlock the upper legs. Swing up the legs and lock (B2) then unlock the lower legs.
- II Lift the table from the end (B3), allowing the lower leg to swing into place. Swing the leg fully into place and lock (B4).

b) Folding instructions

Hold and support the table edge, unlock the legs at the wheel end (B5).

Lower the wheels to the ground, allowing the legs to swing under (B6).

Stand the table on end, fold up and lock the lower legs, unlock the upper legs (B7).

Swing down the legs and lock (B8).

3. TO TRANSPORT THE TABLE SAW (See C1, C2)

The upper legs may be locked in the vertical position (C1) for use as a trolley handle (C2)

4. TO ELIMINATE ROCKING

If the saw rocks on uneven floors, this can be eliminated by using the adjustable screw foot.(11)

5. ACCESSORY STORAGE.

The table saw has storage areas specifically designed for the saw's accessories.

1) Blade guard (21) (See E1)

The blade guard assembly is stored inverted as shown in Fig.E1.

Turn the catch (b) to lock the guard support.

Caution: Be careful when touching the anti-kickback pawls, they are sharp!

2) Miter gauge (18) (See E2)

The miter gauge is stored below the table as shown in Fig E2. In order to store properly, the gauge must be set at a 30 degree angle.

The miter gauge guide strip clicks into place with ball detents.

3) Wrenches & Saw blade (See E2)

The two wrenches and saw blade provided can be

stored behind the blade guard storage.

NOTE: The rear table extension needs to be extended when positioning the blade.

4) Rip fence (3) (See E3, E4)

NOTE: For shipping only, the fence is stored as shown in E3.

The permanent storage place of the fence is on the right side of the base, E4.

5) Push stick(5), Riving knife(7)& Support rod (4)

The push stick, the riving knife and support rod are stored in the extension table.

NOTE: The support rod is used only rarely, to support very thin flexible material when wide ripping. It is not required for most materials, and cannot be used for narrow ripping over the table.

Take support rod out and position on left of the rip fence as show in Fig.E5.

The installation of the support rod on the fence is shown in E5.

Insert the cranked end of the rod through the hole in the front fence mount E5-1. Lower the 90° bent end through the hole in the rear fence mount E5-2.

NOTE: When narrow ripping over the table, the support rod must be removed and stored.

6. TO REMOVE/REPLACE THE TABLE INSERT (See F)

Simply lift the table insert by pulling up at the finger hole at the front of the plate.

To reinstall the table insert, put the rear of table insert into slot in the table, then press the front of table insert firmly. Make sure it clicks into in position.

7. SAW BLADE INSTALLATION

WARNING: To work properly, the saw blade teeth  must point down toward the front of the saw.

Failure to do so WILL damage the saw blade, causing teeth to be broken off and possibly cause injury.

IMPORTANT: Arbor shaft has left hand threads.

- Remove the table insert.

- Raise the saw blade to its full height.

1) To install a standard blade: (See G)

Unplug the saw.

Place the new blade on the arbor shaft (the teeth must point down toward the front of the saw to work properly).

Place the blade washer and the blade nut over the blade arbor. Be sure the dome side of the blade washer faces out from the blade and that all items are snug against the arbor housing. Tighten securely.

2) To replace the blade (See G)

NOTE: When replacing the blade, adjust the blade to bevel 0°.

Unplug the saw.

Raise the saw blade, raise the blade guard, and remove the table insert.

Make sure the bevel locking lever is securely tightened.

Raise the saw blade to its full height by turning the height/bevel adjusting hand wheel counterclockwise.

Using the smaller blade wrench, place the flat open end on the flats on the arbor shaft behind the blade washer. Insert the larger blade wrench on the hex nut. Holding both wrenches firmly, pull the smaller wrench forward toward the front of the machine. Make sure the blade nut is securely tightened. Do not overtighten.

NOTE: Arbor shaft has left hand threads. Check all clearances for free blade rotation.

In cutting operations, the blade angle scale will be set to the side of the blade where the cut will be measured and made.

8. TO INSTALL BLADE GUARD ASSEMBLY (See H1)

Remove table insert, raise the handle to loosen the locking lever (c). Install the blade guard assembly between the mounting plates.

Make sure the guard support is pushed down fully home and has an even gap between its radius edge and the blade teeth.

Push down to tighten the locking lever (c).

DISMOUNTING THE BLADE GUARD.

It is strongly recommended that the blade guard be used at all times, however it can be removed leaving the guard support and pawls in place as follows:

- a) Raise the guard and lift lever (c) to vertical H2.
- b) Lift out the guard pivot in the direction shown H3.
- c) Lower lever (c1) to the original position.

TO RE-INSTALL THE BLADE GUARD:

- a) Lift lever (c) to vertical.
- b) Make sure the two latches (c2) in the blade guard are placed into two L-groove(c3), and make sure the latch is in the bottom of the groove. (See H3)
- c) Restore cam handle to the original position, then blade guard can be locked.

ANTI-KICKBACK PAWLS(d) : Kickback is a hazard in which the workpiece is thrown back toward the operator. The teeth on the anti-kickback pawls point away from the operator. If the workpiece is thrown back toward the operator, the teeth dig into the wood to help prevent or reduce kickback.

When cutting work which may be scratched by the pawls, they can be locked up using the pull out catch.

(See H4, H5)

IMPORTANT: Be extra careful to keep work well controlled when the pawls are locked up, and return the pawls to active as soon as possible.

9. THE RIVING KNIFE (See I)

The riving knife helps prevent kickback and should be used for all non-through cuts where the normal guard support cannot be used.

Either the riving knife or guard support should be fitted for all cuts, the only exception being when a dado blade is being used.

FITTING and REMOVAL

The riving knife is fitted in exactly the same way as the blade guard assembly (See section 8).

When correctly fitted the riving knife should sit very slightly below the maximum depth of the blade, and there should be an even gap between radius edge of the riving knife and the blade teeth.

10. TO USE THE RIP FENCE & SUPPORT ROD (See J E5)

1). The rip fence is used to guide the work for lengthwise cuts. (See J)

- a) Make sure the outfeed support is at least partially extended.
- b) Lift the rip fence handle to the unlock position ①.
- c) Hook the front fence mount on to the front scale ② then lower the rear clamp on to the rear scale ③.
- d) Push down on the fence handle in order to lock the rip fence in position.

11. TO INSTALL THE DUST BAG

Place the dust bag around the lip of the dust port on the bottom of the machine.

Secure the dust bag by pulling the drawstring tight.

12. TO INSTALL THE OUTFEED SUPPORT

The outfeed support is fitted upside down for shipping (See K1). Remove the retaining thumbscrews (f), allowing the support rods to slide out (See K2), turn the support over and re-fit replacing the thumbscrews (SeeK1).

ADJUSTMENT

Remove the plug from the power source before carrying out any adjustment, servicing or maintenance.

1. BLADE ANGLE FINE ADJUSTMENT (See L1, L2)

The angle settings of your saw have been set at the factory and should not require adjustment. After extensive use or for very fine tuning, the adjustment is as follows:

1) 0° Adjustment (h)

Raise the blade to its full height.

Raise the blade guard into position as shown in Fig.L1.

Loosen the bevel lock, swing the blade until it hits the vertical stop, and lock.

Check the angle using a square.

If the blade is not perfectly vertical (90°) to the tabletop, swing the blade away, adjust the 90° stop screw (h) and then repeat the above check until the correct.

The indicator (j) on the front panel will now also need to be corrected, loosen the two screws (i), move the scale until it aligns with the pointer, then re-tighten. (See A3)

2) 45° Adjustment (g)(See L2)

Loosen the bevel lock and swing the blade to the 45° bevel position and lock.

Checking this angle is not easy with a combination square, it may be easiest to perform a test cut and measure the workpiece.

If the angle is not correct, adjust using the same procedure as above, but using the 45° stop screw h.

No further adjustment of the scale is necessary if it was already corrected for vertical.

2. RIP FENCE CHECKING AND ADJUSTMENT

1) Rip fence alignment to the blade (See M1, M2)

 **WARNING:** To reduce the risk of kickback and possible injury, always make sure the rip fence is locked parallel to the blade before ripping.

TO CHECK THE FENCE ALIGNMENT

Lock the fence along one edge of the miter slot, it should lock exactly parallel to the slot for its full length. This can be checked visually, or use a close fitting 3/4" block of wood inserted into the slot as an aide.

If the fence does not align within 1/32", loosen screws (l1), manually align the fence, then re-tighten. Unlock the fence then reposition and re-lock the fence along the slot to check alignment. If necessary repeat the adjustment until satisfactory alignment is achieved.

TO ADJUST FENCE LOCKING

The fence should lock firmly enough to resist movement from an accidental bump, but not so firmly that the

structure is distorted. Tighten or loosen the adjusting nut (l2) for the desired locking force.

2) Rip fence pointer adjustment (See M1,M2)

Lock the fence to the right of the saw blade with the fence face just touching the blade teeth. The scale pointer should read "0", if necessary, loosen the retaining screw (k) to reposition the pointer.

OPERATION

 **WARNING:** Always wear safety goggles or safety glasses with side shields when operating tools. Failure to do so could result in objects being thrown into your eyes causing possible serious injury.

 **WARNING:** Do not use any attachments or accessories not recommended by the manufacturer of this tool. The use of attachments or accessories not recommended can result in serious personal injury.

 **WARNING:** NEVER make any cut free hand. All cuts must be guided by using either the fence or the miter gauge. Free hand cuts can and do result in serious injury.

NOTE: There is a power indicator (8). Check the supply cord if the light does not illuminate when the plug is inserted in the outlet. (See Q)

1. FOLD- OUT FENCE SCALES (See N)

Release the locking lever (20) to unfold the scales.

2. BLADE DEPTH (See O)

Blade depth is adjusted using the hand wheel (16).

For best cutting performance and minimum splintering of the underside of the work, the blade depth should be reduced to approximately 1/2" greater than the workpiece thickness.(See O).

3. TO SET THE BLADE ANGLE (See Q)

Loosen the blade bevel locking lever (13) counterclockwise, slide the hand wheel (16) until pointer is at desired angle, and tighten bevel locking lever clockwise.

4. THE RIP FENCE

 **WARNING:** To reduce the risk of injury, always make sure the rip fence is locked parallel to the blade before beginning any operation.

Position the rip fence to the desired adjustment for the cut to be performed and lock. Place the workpiece against the fence and over the saw blade area.

⚠ WARNING: NEVER use the fence as a cross-cut length stop. This is extremely dangerous, if the work twists even a tiny amount it will jam between the fence and blade and be flung forward very violently, possibly dragging the operator's hand through the blade.

5. THE MITER GAUGE (See P)

The miter gauge (18) can be locked at the desired angle by twisting the handle. Always hold the work firmly against the face of the miter gauge.

For additional support, 2x1 wood can be attached to the miter gauge face using screws through the holes provided.

6. THE OUTFEED SUPPORT (See K1)

The outfeed support extends to provide additional support for long workpieces.

7. TO USE THE LASER CUT LINE INDICATOR (17) (See Q)

CAUTION--use of controls or adjustments or performance of procedures other than those specified herein may result in a hazardous radiation exposure. **CAUTION**--The use of optical instruments with this product will increase eye hazard.

To fit the batteries, remove the battery storage cover by lifting the left end (m) of the cover upward (SEE Q). Insert 2 x AAA batteries, then replace the cover.

NOTE: Ensure correct battery polarity.

To use the laser guide, simply press the laser on/off switch (n). The laser guide then projects a visible red line on the saw table in front of the blade.

Note that the line will move as the blade is beveled, this is correct operation. The laser line is only used to align cutting marks on the workpiece.

Note the actual cut must still be guided by the fence or miter gauge.

(This laser is much safer than guard mounted lasers which can be misused for very dangerous free hand cutting).

NOTE:

- 1) Switch off the laser when you stop the machine. The laser does not turn off automatically.
- 2) The laser is adjusted accurately in the factory. It is not user adjustable. Remove the batteries if not used for long periods (many months). (See R)

8. PUSH STICK(4)

Use a push stick whenever the fence is 2 inches or less from the blade.

The push stick should be used in the place of the user's hand to guide the material only between the fence and blade.

When using a push stick, the trailing end of the board must be square. A push stick against an uneven end could slip off or push the work away from the fence.

9. ON/OFF SAFETY SWITCH (See Q)

To turn the machine on, lift the switch to the "ON" position. To turn it off, press the switch down to the "OFF" position.

To "Lock" the machine:

When the machine is not in use and to prevent unauthorized use, the switch should be locked in the "OFF" position. To do this, pull the locking key (o) out of the ON/OFF switch and store the key in a secure place. With the key removed, the switch will not operate.

10. OVERLOAD PROTECTION (See Q)

The machine is equipped with an overload reset switch (9) that will restart the motor after it shuts off due to overloading or low voltage. If the motor stops during operation, move the ON/OFF switch to the "OFF" position.

Remove any workpiece from the table. Wait about 5minutes for the motor to cool down, and then push the reset button and move the switch to the "ON" position.

11. TYPES OF CUTS

⚠ WARNING: Make sure the blade guard assembly is installed and is working properly to avoid possible serious injury.

⚠ WARNING: Never make freehand cuts (cuts without the miter gauge or rip fence). This can result in serious injury.

1) Cross cut (See S1)

Cross cut is cutting wood across the grain at 90° or square with both the edge and the flat side of the wood. This is done with the miter gauge set at "0°". Before using it, make sure it is locked. The miter gauge can be used in either of the miter slots in the table.

NOTE: NEVER use the rip fence as a length stop, store the rip fence off the table when cross-cutting.

- MAKING A CROSS CUT:

Set the blade to the correct depth for the workpiece. Set the miter gauge to 0° and tighten the locking knob. Make sure the wood is clear of the blade before turning on the saw.

To turn the saw ON, lift the switch button.

To turn saw OFF, press the switch button down.

When the cut is completed, turn the saw off. Wait for the blade to come to a complete stop before removing the workpiece or off-cut.

2) Rip cut (See S2)

Rip cut is made along the grain of the wood. To avoid kickback while making a rip cut, make sure one side of the wood rides firmly against the rip fence.

- MAKING A RIP CUT:

Position the rip fence the desired distance from the blade for the cut and securely lock the handle.

Extend the outfeed support for long work.

For very long work additional support is required, use a roller stand or ROCKWELL JAWSTAND™ positioned at the correct height behind the table.

Make sure the wood is clear of the blade before turning on the saw.

Use a push stick or a push block to move the wood through the cut past the blade. Never push a small piece of wood into the blade with your hand; always use a push stick.

Stand to the side of the wood as it contacts the blade to reduce the chance of injury should kickback occur.

Never stand directly in the line of cut.

Let the blade build up to full speed before feeding the workpiece into the blade.

When the cut is made, turn the saw off. Wait for the blade to come to a complete stop before removing the workpiece.

3) Miter cut (See S3)

Miter cut is cutting the wood at an angle other than 90°.

Follow the same procedures as you would for cross cut.

Adjust the miter gauge to the desired angle.

4) Bevel cut

Bevel cuts are made with an angled blade. Bevel cross cuts are across the wood grain, and bevel rip cuts are with the grain.

4.1) Bevel cross cut(See S4)

Bevel cross cut is the same as cross cut, except that the blade is at an angle other than 0°.

Adjust the blade to the desired angle with the bevel locking lever. Tighten the miter locking knob at 90°.

Hold the workpiece firmly against the face of the miter gauge throughout the cutting operation.

4.2) Bevel rip cut (See S5)

Bevel rip cut is the same as rip cut, except that the blade is set to an angle other than 0°.

NOTE: It is not safe to rip small pieces. Instead, rip a large piece in order to obtain the size of the desired

piece.

5) The compound (bevel) miter cut (See S6)

Compound cut is a combination of miter cut and bevel cut. The cut is made at an angle other than 90° to both the edge and the flat side of the wood. Adjust the miter gauge and the blade to the desired angle and be sure that the miter gauge is locked.

6) Large panel cut (See S7)

NOTE: Make sure the saw is properly secured to a work surface to avoid tipping from the weight of a large panel.

- MAKING A LARGE PANEL CUT:

Place a support the same height as the top of the saw table behind the saw for the cut work. Add supports to the sides as needed.

Depending on the shape of the panel, use the rip fence or miter gauge. If the panel is too large to use either the rip fence or the miter gauge, it is too large for this saw. Let the blade build up to full speed before feeding the wood into the blade.

When the work is completed, press the switch off and remove the key.

12. CUTTING TIPS

- 1) The kerf (the cut made by the blade in the wood) will be wider than the blade to avoid overheating or binding. Make allowance for the kerf when measuring wood.
Make sure the kerf is made on the waste side of the measuring line.
- 2) Cut the wood with the finish side up as there is less chipping this side.
- 3) A ripping blade (fewer larger teeth) will rip faster and with less load than a cross cutting blade, but will splinter more in cross cutting and plywood.
- 4) A cross cutting blade (more, finer teeth) will cross cut with better cut finish and less splintering but will rip more slowly (often still with a better finish) and can use more power.
- 5) Sharp blade will always cut easier, with less splintering and lower power. Expensive saw blades can be sharpened economically - look in the phone directory.
- 6) Knock out any loose knots (which can be thrown out by the blade) with a hammer before making a cut.
- 7) Always think about what will happen at the end of the cut BEFORE starting the cut. Have proper supports in place for BOTH the work AND the off-cut.

OPTIONAL ACCESSORIES:

1. FINISHER (RW9188)

The Finisher is exclusively designed for use with Rockwell table saw RK7241S. (See T1)

- The Finisher planes to an accurate and fine finish, the sawn face of lumber up to 3 1/8" thick and 11" wide - perfect for furniture work.
- When used with the Sliding Extension Table, the Finisher planes away the saw chipped edge on veneered or pre-finished sheets
- Fits in seconds, can be used with or without the Sliding Extension Table.

2. SLIDING EXTENSION TABLE (RW9189)

The Sliding Extension Table is exclusively designed for use with Rockwell Table Saw RK7241S. (See T2)

- Greatly increases the capabilities of the tablesaw to handle larger work.
- 36 3/4" rip capacity, 26 3/4" cross-cut capacity.
- Miter cuts to all angles.
- Fits in a few minutes, packs away without losing calibration.
- Ultra-compact folding for storage.

3. DADO TABLE INSERT (RW9556)

The Dado Table Insert is exclusively designed for use with Rockwell table saw RK7241S. (See T3)

A dado blade makes a non-through cut which produces a square-sided notch or trough in the workpiece (requires a special blade).

Do not use blades rated less than the speed of this tool.

Do not use a wobble blade dado on this saw.

Do not use a dado set larger than 6" diameter or wider than 9/16".

NOTE: This saw cannot be used to make a bevel dado cut.

slots, this is normal and will not damage your power tool.

If the supply cord is damaged, it must be replaced by the manufacturer, its service agent or similarly qualified persons in order to avoid a hazard.

2. LUBRICATION

Your power tool requires no additional lubrication or maintenance.

All of the bearings in this tool are lubricated with a sufficient amount of high grade lubricant for the life of the unit under normal operating conditions.

MAINTENANCE

1. GENERAL MAINTENANCE

 **Remove the plug from the socket before carrying out any adjustment, servicing or maintenance.**

There are no user serviceable parts in your power tool. Never use water or chemical cleaners to clean your power tool. Wipe clean with a dry cloth. Always store your power tool in a dry place. Keep the motor ventilation slots clean. Keep all working controls free of dust. If you see some sparks flashing in the ventilation

TROUBLESHOOTING

PROBLEM	POSSIBLE CAUSE	SOLUTION
1) Excessive vibration.	<ol style="list-style-type: none"> 1. Blade out of balance. 2. Blade is damaged. 3. Saw is not mounted securely. 4. Work surface is uneven. 5. Blade is warped. 	<ol style="list-style-type: none"> 1. Replace blade. 2. Replace blade. 3. Tighten all hardware. 4. Reposition on flat surface. Adjust legs. 5. Check saw blade installation. Replace blade if necessary.
2) Rip fence does not move smoothly.	<ol style="list-style-type: none"> 1. Rip fence not mounted correctly. 2. Rails are dirty or sticky. 3. Clamp screw is out of adjustment. 	<ol style="list-style-type: none"> 1. Remount the rip fence. 2. Clean and wax rails. 3. Adjust clamp screw.
3) Cutting stalls motor, burns work. Binds, stops when ripping.	<ol style="list-style-type: none"> 1. Dull blade. 2. Feed rate too fast. 3. Rip fence not parallel to blade (miter slot). 4. Spreader out of alignment. 5. Sawdust between timber and guide fence. 6. Warped board. 	<ol style="list-style-type: none"> 1. Replace blade or sharpen. 2. Slow feed rate. 3. See adjustment section on rip fence. 4. See section guard assembly. 5. Keep table top clean. 6. Set hollow side facing down and feed the work slowly.
4) Machine does not cut accurately at 90° or 45° position.	<ol style="list-style-type: none"> 1. Stop screws not properly adjusted. 	<ol style="list-style-type: none"> 1. See adjustment section on 90° & 45° tilt stop.
5) Height adjusting hand wheel is hard to turn.	<ol style="list-style-type: none"> 1. Screw thread is fouled by sawdust 	<ol style="list-style-type: none"> 1. Clean
6) Blade makes poor cuts.	<ol style="list-style-type: none"> 1. Blade is dull or dirty. 2. Blade is wrong type for cut being made. 3. Blade is mounted backwards. 	<ol style="list-style-type: none"> 1. Clean, sharpen, or replace blade. 2. Replace with correct type. 3. Remount blade.
7) Motor fails to start.	<ol style="list-style-type: none"> 1. Faulty switch. 2. Field or armature burned out. 3. No power at outlet caused by a circuit breaker open. 	<ol style="list-style-type: none"> 1. Have unit checked by serviceman. 2. Replace motor if necessary. 3. Install fuse or check breaker.
8) Motor develops full speed but blade stalls when cutting.	<ol style="list-style-type: none"> 1. Blade loose. 	<ol style="list-style-type: none"> 1. Tighten blade.
9) Motor will not reach full speed, fails to develop full power.	<ol style="list-style-type: none"> 1. Low voltage. 2. Circuit overloaded. 3. Windings burned out or open. 4. Extension cord too long. 	<ol style="list-style-type: none"> 1. Request voltage check from the power company. 2. Plug into different circuit without appliances or motors on same line. 3. Have motor replaced. 4. Reduce length of cord.
10) Motor overheats, stalls, trips circuit breakers or fuses.	<ol style="list-style-type: none"> 1. Motor overloaded. 2. Improper cooling due to excessive amount of sawdust accumulating around motor. 3. Windings burned out or open. 4. Fuse or circuit breakers do not have sufficient capacity. 	<ol style="list-style-type: none"> 1. Feed work slower into blade. 2. Clean out sawdust to provide normal airflow through motor. 3. Have motor replaced. 4. Install proper size fuses or circuit breakers.

2-YEAR WARRANTY STATEMENT

If your Rockwell tool becomes defective due to faulty materials or workmanship within a period of 2 years from the date of purchase, we guarantee to:

- Replace or repair all defective parts, free of charge, or,
- Repair products free of charge, or,
- Replace the unit with a new or re-conditioned unit, free of charge.

Your warranty is subject to the following conditions:

- Battery packs are guaranteed for a 12 month period only.
- The tool has not been misused, abused, neglected, altered, modified or repaired by anyone other than an authorized service center.
- Only genuine Rockwell accessories and parts have been used on or with the product
- The tool has been subjected to fair wear and tear.
- The tool has not been used for rental purposes.
- The tool has not sustained damage through foreign objects, substances or accidents.

Your warranty does not cover;

- Components that are subject to natural wear and tear caused by use in accordance with operating instructions.
- Unauthorized/improper maintenance/handling or overload are excluded from this warranty as are accessories such as bulbs, blades and bits, etc.

For guarantee claims, please contact the Rockwell Helpline and you will need to submit a proof of purchase in the form of a valid receipt that displays date and place of purchase.

We may require the tool be sent postage prepaid to an authorized service center, along with all original equipment.

Rockwell Helpline 866-514-ROCK(7625)

This guarantee statement does not replace but is in addition to your statutory rights.

This warranty does not apply to accessories supplied with the tool.

This warranty applies only to the original purchaser and may not be transferred.

All repairs and replacement tools will be covered by the limited warranty for the balance of the warranty period from the date of the original purchase.

Limited 30-Day exchange policy

During the first 30 days after date of purchase, you may exchange a tool which does not work properly due to defects in materials or workmanship by returning the power tool to the retailer where it was purchased. To receive a replacement power tool, you must present a dated proof of purchase and return all original equipment packaged with the original product. The replacement power tool will be covered by the limited warranty for the balance of the two year period from the date of the original purchase.

LISTA DE PARTES

-
- 1 SOPORTE DE SALIDA
-
- 2 MESA
-
- 3 GUÍA DE CORTE AL HILO
-
- 4 PALO DE EMPUJAR
-
- 5 VARILLA DE SOPORTE (POSICIÓN DE ALMACENAMIENTO)
-
- 6 ESCALAS PLEGABLES
-
- 7 CUCHILLA SEPARADORA AJUSTABLE
-
- 8 INDICADOR DE ENCENDIDO/APAGADO
-
- 9 INTERRUPTOR DE RESTABLECIMIENTO POR SOBRECARGA
-
- 10 PERILLA DE BLOQUEO DE LA PATA
-
- 11 PIE DE NIVELACIÓN
-
- 12 INTERRUPTOR DE ENCENDIDO/APAGADO DE SEGURIDAD
-
- 13 PALANCA DE FIJACIÓN DE BISEL
-
- 14 SACO CAPTADOR
-
- 15 ESCALA DE BISELES
-
- 16 VOLANTE DE AJUSTE DE ALTURA Y BIISEL
-
- 17 INDICADOR DE POSICIÓN DEL CORTE LÁSER
-
- 18 1 CALIBRADOR DE INGLETE
-
- 19 AREA PARA GUARDAR EL TOPE-GUÍA PARA CORTAR AL HILO
-
- 20 PALANCA DE LIBERACIÓN DE LA ESCALA PLEGABLE
-
- 21 PROTECCIÓN DE LA HOJA
-
- 22 ACCESORIO DE INSERCIÓN DE LA MESA
-
- 23 ETIQUETA DEL LÁSER
-

STANDARD ACCESSORIES

Llave para el cambio de disco	2
Guía de corte al hilo	1
45°1 calibrador de inglete	1
vara para empujar	1
Cuchilla separadora ajustable	1
Saco captador	1
Protector de la hoja	1
Hoja	1

ACCESORIOS OPCIONALES:

Accesorio de acabado (RW9188)

Extension de la mesa (RW9189)

Inserto de dado (RW9556)

Le recomendamos que compre todos los accesorios en la tienda donde adquirió la herramienta. Use accesorios de buena calidad una marca bien conocida. Seleccione los que más convengan al trabajo que intenta hacer. Consulte el empaque de los accesorios para obtener más detalles. El personal de la tienda también puede ayudarle y aconsejarle.

LEA Y COMPRENDA TODAS LAS INSTRUCCIONES

LEA Y COMPRENDA TODAS LAS INSTRUCCIONES

CONSERVE ESTAS INSTRUCCIONES

INSTRUCCIONES DE SEGURIDAD

A. INSTRUCCIONES DE CONEXIÓN A TIERRA

1. Todas las máquinas conectadas con cordón a tierra:

En caso de mal funcionamiento o avería, la conexión a tierra proporciona una ruta de resistencia mínima para la corriente eléctrica, con el fin de reducir el riesgo de descargas eléctrica. Esta máquina está equipada con un cordón eléctrico que tiene un conductor de conexión a tierra del equipo y un enchufe de conexión a tierra. El enchufe debe enchufarse en un tomacorriente coincidente que esté instalado y conectado a tierra adecuadamente, de acuerdo con todos los códigos y ordenanzas locales.

No modifique el enchufe suministrado.

- Si el enchufe no cabe en el tomacorriente, haga que un electricista calificado instale el tomacorriente apropiado.

La conexión inapropiada del conductor de conexión a tierra del equipo puede dar como resultado riesgo de descargas eléctricas. El conductor con

aislamiento que tiene una superficie exterior de color verde con o sin franjas amarillas es el conductor de conexión a tierra del equipo. Si es necesario reparar o reemplazar el cordón eléctrico o el enchufe, no conecte el conductor de conexión a tierra del equipo a un terminal con corriente. Consulte a un electricista competente o a personal de servicio calificado si no entiende completamente las instrucciones de conexión a tierra o si tiene dudas en cuanto a si la máquina está conectada a tierra apropiadamente.

Utilice únicamente cordones de extensión de tres alambres que tengan enchufes de tipo conexión a tierra con tres terminales y receptáculos de tres conductores que acepten el enchufe de la máquina. Repare o reemplace inmediatamente los cordones dañados o desgastados.

2. Máquinas conectadas con cordón conectadas a tierra diseñadas para utilizarse en un circuito de alimentación que tenga una capacidad nominal de menos de 150 V:

Si la máquina está diseñada para utilizarse en un circuito que tenga un tomacorriente parecido al que se ilustra en la A Fig1, la máquina tendrá un enchufe de conexión a tierra que se parece al enchufe ilustrado en la A Fig 1. Puede utilizarse un adaptador temporal, que se parece al adaptador ilustrado en la B&C, para conectar este enchufe a un receptáculo coincidente de dos conductores, tal como se muestra en la B, si no se dispone de un tomacorriente conectado a tierra apropiadamente. El adaptador temporal debe utilizarse solamente hasta que un electricista calificado pueda instalar un tomacorriente conectado a tierra apropiadamente. La orejeta, lengüeta, etc., rígida de color verde que sobresale del adaptador debe conectarse a una toma de tierra permanente, como por ejemplo una caja tomacorriente conectada a tierra adecuadamente. Siempre que se utilice un adaptador, debe sujetarse en su sitio con un tornillo de metal.

3. Herramientas con conexión a tierra y alimentación por cable destinadas al uso en un circuito de alimentación con un voltaje nominal de 150 - 250 V, ambos inclusive:

Si la máquina está diseñada para utilizarse en un circuito que tenga un tomacorriente parecido al que se ilustra en la D Fig1, la máquina tendrá un enchufe de conexión a tierra que se parece al enchufe ilustrado en la D Fig 1. Asegúrese de que la herramienta se encuentra conectada a una toma de suministro eléctrico que tenga la misma

configuración que el enchufe. No existe ningún adaptador disponible, ni deberá utilizarse ninguno para conectar esta herramienta. Si es necesario volver a conectar la herramienta para utilizarla con un tipo diferente de circuito eléctrico, la nueva conexión deberá ser realizada por personal técnico cualificado; una vez realizada la nueva conexión, la herramienta deberá satisfacer todas las normativas y ordenanzas locales.

4. Herramientas continuamente conectadas:

Esta herramienta debe ser conectada a un sistema de cableado de metal permanente y con descarga a tierra o a un sistema que posea un conductor de puesta a tierra de equipos.

B. PARA TODAS LAS HERRAMIENTAS CON DOBLE AISLAMIENTO

1. Piezas de repuesto

Deben utilizarse únicamente piezas idénticas durante las operaciones de reparación.

2. Enchufes polarizados.

Las herramientas con doble aislamiento están equipadas con un enchufe polarizado (una pata es más ancha que la otra). Este enchufe entrará en un tomacorriente polarizado solamente de una manera. Si el enchufe no entra por completo en el tomacorriente, délo vuelta. Si sigue sin entrar, póngase en contacto con un electricista competente para instalar un tomacorriente polarizado. No haga ningún tipo de cambio en el enchufe.

C. PARA TODAS LAS HERRAMIENTAS, SEGÚN SEA PERTINENTE

1. **Mantenga las guardas en su lugar** y en perfecto estado de funcionamiento.

2. **Retire las llaves de ajuste.** Asegúrese de comprobar siempre que las llaves de ajuste no se encuentren en lugar de la herramienta antes de encenderla.

3. **Mantenga limpia el área de trabajo.** Las áreas de trabajo y bancos desordenados podrían causar accidentes.

4. **No utilice la herramienta.** No utilice la herramienta motorizada en ambientes húmedos o mojados o expóngala a la lluvia. Mantenga bien iluminada el área de trabajo.

5. **Mantenga a los niños alejados de la herramienta.** Todas las visitas deben mantener una distancia apropiada del área de trabajo.

6. **Asegúrese de que el taller sea seguro para**

los niños utilizando candados, interruptores generales o retirando las llaves de encendido.

7. **No fuerce a la herramienta.** Ésta realizará el trabajo para el cual fue diseñado mejor y de manera más segura.

8. **Utilice la herramienta adecuada.** No utilice una herramienta o un accesorio para realizar un trabajo para el cual no fue diseñado.

9. **Utilice cables de extensión apropiados.** Cerciérese de que su cable prolongador esté en buenas condiciones. Asegúrese de utilizar un prolongador lo suficientemente resistente como para soportar la corriente que requiere su producto. Un cable pequeño causará una caída de corriente en la línea de voltaje, dando por resultado recalentamiento y pérdida de potencia. La Tabla 1 muestra el calibre correcto a utilizar, dependiendo de la longitud del cable y del amperaje indicado en la placa de identificación. En caso de duda, utilice el tamaño mayor siguiente. Cuanto menor es el calibre, mayor es la capacidad del cable.

10. **Vístase apropiadamente.** No se ponga ropa holgada ni joyas. Recójase el cabello largo. Mantenga su cabello, ropa y guantes alejados de las piezas móviles. Se recomienda utilizar un calzado antideslizante. Utilice una gorra de protección para colocar el cabello largo dentro de ésta.

11. **Utilice siempre anteojos de seguridad.** También utilice una máscara facial o una máscara antipolvo si la operación de corte es polvorienta. Los anteojos comunes sólo poseen lentes resistentes a los impactos y NO pueden ser considerados como anteojos de seguridad.

12. **Asegure la pieza de trabajo.** Utilice abrazaderas o un tornillo de banco para asegurar la pieza de trabajo cuando sea necesario. Esto es más seguro debido a que permite usar ambas manos para utilizar la herramienta.

13. **No intente alcanzar demasiado lejos.** Mantenga un apoyo de los pies y un equilibrio adecuados en todo momento.

14. **Realice con cuidado el mantenimiento de las herramientas.** Mantenga las herramientas limpias con el fin de lograr el mejor rendimiento y el más seguro. Siga las instrucciones de lubricación de las herramientas y de cambio de accesorios.

15. **Desconecte el enchufe de la fuente de alimentación antes de hacer cualquier ajuste, cambiar accesorios o guardar la herramienta.**

16. **Reduzca el riesgo de un encendido accidental.**

Asegúrese de que el interruptor se encuentre en la posición de apagado antes de enchufar la herramienta.

17. Utilice los accesorios recomendados. Consulte el manual de usuario para obtener información acerca de los accesorios recomendados. La utilización de accesorios no adecuados podría aumentar el riesgo de causar lesiones a personas.

18. Nunca se pare sobre la herramienta. Podría ocurrir una lesión grave si se cae la herramienta de corte o si usted entra en contacto accidental con ésta.

19. Controle las partes dañadas. Antes de comenzar a utilizar la herramienta, controle la guarda o cualquier otra parte que se encuentre dañada con el fin de determinar que funcionará de manera correcta y realizará la función para la cual fue diseñada – controle la alineación de las partes móviles, la sujeción de las partes móviles, la rotura de partes, el montaje y cualquier otra condiciones que podría afectar el funcionamiento de la herramienta. Cualquier guarda o parte que se encuentre dañada deberá ser reparada o reemplazada apropiadamente.

20. Dirección de la pieza de trabajo. Coloque la pieza de trabajo en la hoja o cuchilla sólo en contra de la dirección de rotación de la hoja o cuchilla.

21. Nunca deje funcionando sola a la herramienta.
Apáguela. No suelte la herramienta hasta que se haya detenido por completo.

Fig 1

Métodos de conexión a masa



TABLA 1

Calibre mínimo para el cable						
Amperios	Capacidad	Voltios		Longitud total del cable en pies		
		120V 240V	25pies 50pies	50pies 100pies	100pies 200pies	150pies 300pies
Mayor de	No mayor de	Calibre AWG				
0	6		18	16	16	14
6	10		18	16	14	12
10	12		16	16	14	12
12	16		14	12	No se recomienda	

ADVERTENCIA DE SEGURIDAD ADICIONAL PARA TODAS LAS SIERRAS

PELIGRO: la herramienta de corte deslizando puede ser peligrosa.

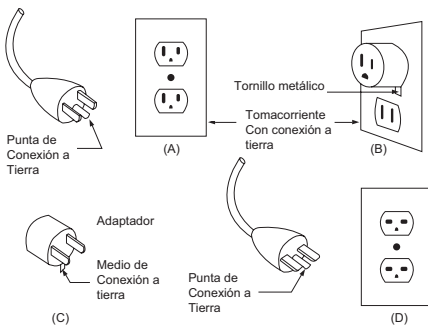
INFORMACIÓN DE SEGURIDAD ADICIONAL DE LA HERRAMIENTA

1. POR SU SEGURIDAD, LEA EL MANUAL DE INSTRUCCIONES ANTES DE UTILIZAR LA SIERRA.

- Use lentes de seguridad
- Utilice el dispositivo protector de la hoja de sierra y el separador en toda aquella operación en la que pueda utilizarse, incluidas todas las operaciones de aserrado.
- Mantenga las manos retiradas de bordes cortantes y partes en movimiento.
- Utilice una pieza de empuje auxiliar cuando sea preciso.
- Preste especial atención a las instrucciones dedicadas a reducir el riesgo de retroceso.
- lleve a cabo ninguna operación sin utilizar protecciones en las manos.
- No realice nunca operaciones junto a la hoja de la sierra o por encima de ella.

RETROCESO

El retroceso puede causar lesiones graves: Se produce "RETROCESO" cuando una parte de la pieza de trabajo se atasca entre la hoja de la sierra y el tope guía para

cortar al hilo u otro objeto fijo. El que la pieza de trabajo se atasque en la hoja debido a una mala alineación también puede causar retroceso. Durante el retroceso, la pieza de trabajo se eleva respecto a la mesa y sale despedida hacia el operador. Mantenga la cara y el cuerpo a un lado de la hoja de sierra, fuera de línea con un posible "RETROCESO".

LOS RETROCESOS Y LAS POSIBLES LESIONES

NORMALMENTE SE PUEDEN EVITAR:

- a. Manteniendo el tope-guía para cortar al hilo paralelo a la hoja de sierra.
- b. Manteniendo afilada la hoja de sierra. Cambiando o afilando los trinquetes antirretroceso cuando las puntas se desafilan.
- c. Manteniendo el protector de la hoja de sierra, el separador y los trinquetes antirretroceso en su sitio y funcionando adecuadamente. El separador debe estar alineado con la hoja de sierra y los trinquetes deben detener el retroceso una vez que éste haya comenzado. Compruebe el funcionamiento de éstos antes de cortar al hilo.
- d. NO cortando al hilo una pieza de trabajo que esté torcida o combada o que no tenga una regla recta para guiar a lo largo del topeguía para cortar al hilo.
- e. NO soltando la pieza de trabajo hasta que haya sido empujada hasta pasar completamente la hoja de sierra.
- f. Utilizando un palo de empujar para cortar al hilo anchos de 2" a 6" y un tope-guía auxiliar y un bloque de empujar para cortar al hilo anchos más de menos de 2".
- g. NO confinando la pieza cortada al cortar al hilo o al cortar transversalmente.
- h. Al cortar al hilo, aplique la fuerza de avance a la sección de la pieza de trabajo entre la hoja de sierra y el tope-guía para cortar al hilo. Utilice un palo de empujar o un bloque de empujar cuando sea adecuado (vea el ítem f. más arriba).

INSTRUCCIONES DE SEGURIDAD ADICIONALES PARA LOS CABLES DE EXTENSIÓN

1. Utilice sólo cables de extensión diseñados para uso exterior. Se pueden identificar estos cables de extensión, ya que incluyen el siguiente mensaje: "Acceptable for use with outdoor appliances; store indoors while not in use." ("Apto para uso con dispositivos externos. Almacenar en interiores al no utilizarlo."). Utilice sólo cables de extensión con una clasificación eléctrica que no sea inferior a

la clasificación del producto. No utilice cables de extensión dañados. Examine el cable de extensión antes de utilizarlo y reemplácelo si se encuentra dañado. No maltrate a los cables de extensión ni tire de los cables para desconectarlos. Mantenga el cable alejado del calor y bordes filosos. Desconecte siempre el cable de alimentación del tomacorriente antes de desconectar el producto del cable de extensión.

2. **ADVERTENCIA** –Para reducir el riesgo de electrocuciones, mantenga todas las conexiones secas y por encima del suelo. No toque el enchufe con las manos húmedas.
3. Se deberá proporcionar una protección con interruptor de circuito con conexión a tierra (GFCI, por sus siglas en inglés) en el(los) circuito(s) o tomacorriente(s) que se utilizarán con la sierra de corte de azulejos y baldosas. Existen tomacorrientes que poseen esta protección GFCI incorporada que se pueden utilizar para aplicar esta medida de seguridad.

GLOSARIO DE TÉRMINOS

PIEZA DE TRABAJO: El objeto en el cual se está realizando la operación de corte. Las superficies de una pieza de trabajo se conocen comúnmente como caras, xtremos y bordes.

ASERRADO EN PROFUNDIDAD: Cualquier operación de corte donde la hoja se extiende por completo a través del espesor de la pieza de trabajo.

PALO DE EMPUJAR: Un dispositivo utilizado para hacer avanzar la pieza de trabajo a través de la sierra durante una operación del tipo de corte al hilo estrecha y que ayuda a mantener las manos del operador bien alejadas de la hoja.

PEINE DE SUJECIÓN: Es un dispositivo empleado como ayuda para controlar la pieza de trabajo guiándola con seguridad contra la mesa o la guía durante las operaciones de corte al hilo.

TRINQUETES ANTICONTRAGOLPE - El contragolpe es un peligro en el cual la pieza de trabajo resulta lanzada hacia atrás, en dirección del operador. Los trinquetes anticontragolpe apuntan hacia la dirección opuesta de la pieza de trabajo. En caso de que ésta resulte empujada hacia el operador, entonces los dientes muerden la madera para impedir o reducir la posibilidad de un contragolpe.

SEPARACION DE CORTE: El espacio entre la pieza de trabajo de donde la hoja quitó el material.

SOPORTE/SEPARADOR DE LA GUARDA: Placa de acero que sostiene la guarda y reduce las posibilidades

de repulsiones al mantener una alineación de la pieza de trabajo y que actúa como un separador para evitar el cierre del corte detrás de la hoja.

CUCHILLA SEPARADORA AJUSTABLE: Reemplaza al soporte/separador de la guarda para cortes no en profundidad.

CORTE DE RANURA: Es un corte parcial sin traspaso que produce una muesca, o un canal de lado a lado, de lados a escuadra, en la pieza de trabajo (se requiere una hoja especial).

CORTE COMBINADO: Es un corte transversal efectuado a inglete y a bisel.

CORTE TRANSVERSAL: Es una operación de corte o fresado efectuada a través de la fibra o ancho de la pieza de trabajo.

CORTE LONGITUDINAL O AL HILO: Es una operación de corte paralela al largo de la pieza de trabajo.

CONSERVE ESTAS INSTRUCCIONES

Consúltelas con frecuencia y úselas para enseñarles a las otras personas que podrían usar esta herramienta. Si le presta esta herramienta a alguien, asegúrese de que tenga estas instrucciones.

¡ADVERTENCIA! El polvo creado al lijar, serruchar, pulir, taladrar o realizar otras actividades de la construcción, contiene sustancias químicas que se sabe producen cáncer, defectos de nacimiento u otros daños al sistema reproductor. Algunos ejemplos de esos productos químicos son:

- 1) El plomo de las pinturas a base de plomo
- 2) La sílice cristalina de los ladrillos, del cemento y de otros productos de albañilería
- 3) El arsénico y el cromo de la madera tratada químicamente

El riesgo que se corre a causa del contacto con esos productos varía según la frecuencia con que usted realice este tipo de trabajos. Con el fin de reducir su exposición a esas sustancias químicas:

- 1) Trabaje en un área bien ventilada
- 2) Utilice un equipo de seguridad adecuado, tal como una máscara contra el polvo especialmente diseñada para filtrar partículas microscópicas.

Evite el contacto prolongado con el polvo de lijadoras, sierras, pulidoras, perforadoras eléctricas y otras actividades de la construcción.

Utilice ropa de protección y lave las áreas expuestas con agua y jabón. Si permite que el polvo ingrese a su boca, ojos o permanezca en la piel, se puede fomentar la absorción de químicos nocivos.



¡ADVERTENCIA! La utilización de esta herramienta puede generar y/o esparcir polvo, que puede causar lesiones respiratorias graves y permanentes o de otro tipo. Siempre utilice la protección respiratoria aprobada por el Instituto Nacional para la Seguridad y Salud en el Trabajo/Departamento gubernamental de los EE.UU. para la administración de la Seguridad y Salud en el Trabajo (NIOSH/OSHA, por sus siglas en inglés) apropiada para la exposición al polvo. Dirija las partículas fuera del alcance de la cara y el cuerpo.

SYMBOLS



Advertencia—Para reducir el riesgo de lesiones, el usuario deberá leer el manual de instrucciones



Advertencia



Use protección auditiva



Use lentes de seguridad



Use máscara contra el polvo



Doble aislamiento

DATOS TÉCNICOS

Voltios	120 V~60 Hz
Corriente nominal	15 A
Velocidad sin carga	4800 rpm
Tamaño de la hoja	10 pulg.(254 mm)
Tamaño de la mesa	28 ½x19 pulg.(724x483 mm)
Capacidad para seccionar (Derecha)	30 pulg.(760 mm)
Capacidad para seccionar(Izquierda)	11 pulg.(280 mm)
Capacidad máxima de corte a 90°	3 9/16 pulg.(90 mm)
Capacidad máxima de corte a 45°	2 9/16 pulg.(65 mm)
Capacidad de biselado	0- 45°
Doble aislamiento	II
Peso	37.3 lbs
Potencia radiante máxima	<1mW

INSTRUCCIONES DE USO



NOTA: Antes de usar la herramienta, lea atentamente el manual de instrucciones.

HERRAMIENTAS NECESARIAS

Para armar la unidad y efectuar ajustes se necesitan las siguientes herramientas (no incluidas):

1. Destornillador phillipps
2. Destornillador de punta plana
3. Escuadradecarpintero
4. Escuadra de carpintero

ENSAMBLE

1. DESEMPAQUETADO

ADVERTENCIA: Para evitar lesiones debidas al arranque inesperado o a sacudidas eléctricas, no enchufe el cordón de energía en una fuente de energía. Este cordón debe permanecer desenchufado cuando usted esté trabajando en la sierra de mesa.

Separe todas las piezas sueltas de los materiales de empaquetamiento y compruebe cada una utilizando la ilustración y la lista de piezas sueltas para asegurarse de que no falta ningún artículo antes de tirar cualquier material de empaquetamiento.

Si falta alguna pieza, no intente ensamblar la sierra de mesa, enchufar el cordón de energía ni encender el interruptor (posición "ON") hasta que las piezas que

faltan hayan sido obtenidas e instaladas correctamente.

ADVERTENCIA:

Antes de utilizar, se deberá extraer la protección de envío del motor.

- 1. Corte el sujetador de cables a1 y extraígallo (Vea la figura A1)**
- 2. Extraiga el rollo de goma a2 de la parte lateral de la herramienta (Vea la figura A2).**

2. AJUSTE DE LA PATAS

a) Las patas se bloquean utilizando perillas que bloquean/desbloquean en cualquier dirección y poseen una posición de desbloqueo central.

- Coloque la sierra sobre sus ruedas (B1) y desbloquee las patas superiores. Mueva hacia arriba las patas, bloquee (B2) y, a continuación, desbloquee las patas inferiores.
- Levante la mesa desde el extremo (B3), permitiendo que la pata inferior se mueva hacia su posición. Mueva la pata por completo hacia su posición y bloquee (B4).

b) INSTRUCCIONES DE PLEGADO

Sostenga y apoye el borde de la mesa y desbloquee las ruedas desde el extremo de las ruedas (B5). Baje las ruedas al piso, permitiendo que las patas se muevan por debajo (B6). Levante la mesa desde el extremo, pliegue y bloquee las patas inferiores, y bloquee las patas superiores (B7.) Mueva hacia abajo las patas y bloquee (B8).

3. TRANSPORTE DE LA SIERRA DE MESA (Vea la figura C1, C2)

Se pueden bloquear las patas superiores en la posición vertical (C1) para utilizarlas como un mango tipo carrito (C2).

4. ELIMINACIÓN DEL EFECTO MECEDOR

Si la sierra posee un efecto mecedor en las superficies desparejas, es posible eliminarlo a través de la pata de tornillo ajustable (11).

5. PARA GUARDAR LOS ACCESORIOS DE LA SIERRA DE MESA

La sierra de mesa posee áreas de almacenamiento diseñadas específicamente para los accesorios de la sierra.

- 1) PROTECCIÓN DE LA HOJA (21) (Vea la figura E1)**
El conjunto de la guarda de la hoja se almacena de

forma invertida como muestra la Fig. E1.

Gire el pestillo (b) para bloquear el soporte de la guarda.



¡ADVERTENCIA! Tenga cuidado al tocar los trinquetes anti-repulsión, ya que son sumamente filosos.

2) Calibrador de inglete (18) (Vea la figura E2)

El medidor de ingletes se almacena debajo de la mesa, tal como se muestra en la Fig. E2.

La guía del medidor de ingletes queda asegurada en su lugar a través de muescas.

3) Llave & HOJA DE CORTE (Vea la figura E2)

Se pueden almacenar las dos llaves inglesas y la hoja de sierra suministradas detrás del almacenamiento de la guarda de la hoja.

NOTA: Al colocar la hoja, se deberá extender la extensión de la mesa trasera.

4) TOPE-GUÍA PARA CORTAR AL HILO (3) (Vea la figura E3, E4)

NOTA: Sólo para el envío, la guía de corte al hilo está almacenada como se muestra en E4.

El lugar de almacenamiento permanente de la guía es en el lado derecho de la base. E5

5) Palo de empujar(5), Cuchilla separadora ajustable (7) y varilla de soporte (4)

La varilla de empuje, la cuchilla hendidora y la varilla de soporte están almacenadas en la mesa de extensión, tal como se muestra.

NOTA: La varilla de soporte se utiliza en muy pocas ocasiones para sostener material flexible sumamente delgado al realizar cortes al hilo anchos. No es necesaria para la mayoría de los materiales y no se la puede utilizar para cortes al hilo angostos en la mesa.

Extraiga la varilla de soporte y colóquela en el lado izquierdo de la guía de corte al hilo, tal como se muestra en la Fig.E5.

Se muestra en E5 la instalación de la varilla de soporte en la guía.

Inserte el extremo acodado de la varilla a través del orificio del montaje de la guía trasera E5-1.

Baje 90° el extremo doblado a través del orificio del montaje de la guía trasera E5-2.

NOTA: Al realizar cortes al hilo angostos en la mesa, se deberá extraer y almacenar la varilla de soporte.

6. EXTRACCIÓN/REEMPLAZO DEL INSERTO DE LA MESA (Vea la figura F)

Simplemente levante el inserto de la mesa tirando hacia arriba desde el orificio para dedo ubicado en la parte delantera de la placa.

Para volver a colocar el inserto de la mesa, coloque la

parte posterior del inserto de la mesa en la ranura de la mesa. A continuación, presione firmemente la parte frontal del inserto de la mesa. Asegúrese de que quede colocado en su posición.

7. INSTALACIÓN DE LA HOJA DE LA SIERRA

 **¡ADVERTENCIA!** Para trabajar de forma correcta, los dientes de la hoja de la sierra deben apuntar hacia la parte frontal de la sierra. De lo contrario, se dañará la hoja de la sierra, lo que provocará que los dientes se separen por completo y causen posibles lesiones.

 **¡ADVERTENCIA!** El eje impulsor posee roscas hacia el lado izquierdo.

- Extraiga el inserto de la mesa.
- Levante la hoja de la sierra a su altura máxima.

1) Instalación de una hoja estándar: (Vea la figura G)

Coloque la hoja nueva en el eje impulsor (los dientes deberán apuntar hacia la parte frontal de la sierra para funcionar de forma correcta).

Coloque la arandela y la tuerca de la hoja en el eje de la hoja. Asegúrese de que el lado tipo domo de la arandela de la hoja apunte hacia la parte exterior de la hoja y que todos los componentes estén ajustados contra el alojamiento del eje impulsor. Apriete de forma segura.

2) CAMBIO DE LA HOJA (Vea la figura G)

NOTA: Al reemplazar la hoja, ajuste la hoja en un ángulo de 0°.

Desconecte la sierra.

Levante la hoja de la sierra, levante la guarda de la hoja y extraiga el inserto de la mesa.

Asegúrese de que la palanca de fijación de bisel esté fijamente

hacia abajo. Suba la hoja a su máxima altura; para ello, gire a la derecha el volante de ajuste de altura.

Con la llave inglesa de la hoja más pequeña, coloque el extremo plano abierto sobre las partes planas del eje impulsor detrás de la arandela de la hoja.

Inserte la llave inglesa de la hoja más grande sobre la tuerca hexagonal. Sosteniendo firmemente ambas llaves inglesas, tire de la llave inglesa más pequeña hacia la parte frontal de la herramienta. Asegúrese de que la tuerca de la hoja esté firmemente apretada. No efectúe un apriete excesivo.

NOTA: El árbol tiene rosca izquierda. Verifique la existencia de los espacios necesarios para permitir el giro libre de la hoja.

En las operaciones de corte la escala se ajusta con respecto al lado de la hoja donde se medirá y efectuará el corte.

8. PARA INSTALAR EL CONJUNTO DE PROTECCIÓN DE LA HOJA (Vea la figura H1)

Extraiga el inserto de la mesa y levante el mango para aflojar la palanca de bloqueo (c). Coloque el conjunto de la guarda de la hoja entre las placas de montaje. Asegúrese de presionar por completo el soporte de la guarda hasta su posición y compruebe que exista un espacio uniforme entre el borde de su radio y los dientes de la hoja.

Presione para ajustar la palanca de bloqueo (c).

EXTRACCIÓN DE LA GUARDA DE LA HOJA.

Se recomienda utilizar en todo momento la guarda de la hoja. Sin embargo, es posible extraerla dejando el soporte de la guarda y los trinquetes en su lugar, tal como se describe a continuación:

- a) Levante la guarda y levante la palanca c a la posición vertical H2.
- b) Extraiga el pivote de la guarda en la dirección que se muestra en H3.
- c) Baje la palanca (c1) a la posición original.

REINSTALACIÓN DE LA GUARDA DE LA HOJA:

- a) Levante la palanca c a la posición vertical.
- b) Asegúrese de que los dos pestillos (c2) de la guarda de la hoja estén colocados en la ranura en L (c3) y asegúrese de que el pestillo se encuentre en la parte inferior de la ranura. (Vea la figura H3)
- c) Coloque el mango de leva en la posición original y la guarda de la hoja quedará bloqueada.

TRINQUETES ANTICONTRAGOLPE(d) - El contragolpe es un peligro en el cual la pieza de trabajo resulta lanzada hacia atrás, en dirección del operador. Los trinquetes anticontragolpe apuntan hacia la dirección opuesta de la pieza de trabajo. En caso de que ésta resulte empujada hacia el operador, entonces los dientes muerden la madera para impedir o reducir la posibilidad de un contragolpe.

Al cortar piezas que podrían rayarse con los trinquetes, es posible bloquearlos utilizando el enganche desplegable e. (Vea la figura H4, H5)

 **¡ADVERTENCIA!** Tenga sumo cuidado de mantener la pieza de trabajo controlada de forma correcta cuando los trinquetes están bloqueados y regrese los trinquetes a su posición activa ni bien sea posible.

9. CUCHILLA SEPARADORA AJUSTABLE (Vea la figura I)

La cuchilla hendidora ayuda a evitar repulsiones y se la deberá utilizar para todos los cortes no en profundidad, donde no se puede utilizar el soporte de la guarda.

Se deberá colocar la cuchilla hendidora o el soporte de la guarda para todos los cortes. La única excepción es cuando se utiliza una hoja dado.

COLOCACIÓN y EXTRACCIÓN

La cuchilla hendidora se coloca de la misma forma que el conjunto de la guarda de la hoja. Consulte la sección 8.

Cuando está colocada de forma correcta, la cuchilla hendidora deberá estar apoyada ligeramente por debajo de la profundidad máxima de la hoja. Además, deberá existir un espacio uniforme entre el borde del radio de la cuchilla hendidora y los dientes de la hoja.

10. UTILIZACIÓN DE LA GUÍA DE CORTE AL HILO Y VARILLA DE SOPORTE (Vea la figura J E5)

1). Se utiliza la guía de corte al hilo para guiar el trabajo en el caso de cortes longitudinales. (Vea la figura J)

- Asegúrese de que el soporte de avance se encuentre al menos parcialmente extendido.
- Levante el mango de la guía de corte al hilo a la posición de desbloqueo ①.
- Enganche el montaje de la guía delantera en la escala delantera ② y, a continuación, baje la abrazadera trasera sobre la escala trasera ③.
- Presione hacia abajo el mango de la guía para bloquearla en su posición.

11. PARA INSTALAR EL SACO CAPTADOR

Coloque la bolsa de polvo alrededor de la punta del puerto de polvo ubicado en la parte inferior de la herramienta.

Asegure la bolsa de polvo tirando del cordel.

12. PARA USAR EL SOPORTE DE SALIDA

El soporte de avance está colocado de forma invertida para el envío (Vea la figura K1). Extraiga los tornillos mariposa de retención (f), lo que permite que las varillas de soporte se deslicen hacia afuera (Vea la figura K2), volteé el soporte y vuelva a colocar los tornillos mariposa (Vea la figura K1).

AJUSTES

Extraiga el enchufe de la toma eléctrica antes de llevar a cabo cualquier reparación o ajuste.

1. AJUSTE DEL ÁNGULO DE LA HOJA (Vea la figura L1, L2)

Los ajustes de ángulo de la sierra se establecieron de fábrica y no requieren ninguna modificación. Luego de

una utilización extensiva o para un ajuste sumamente fino, los ajustes son los siguientes:

1) Ajuste de 0° (h)

Levante la hoja a su máxima altura.

Levante la guarda de la hoja hacia su posición, tal como se muestra en la Fig. L1.

Afloje el bloqueo de bisel, mueva la hoja hasta que llegue al tope vertical y bloquee.

Verifique el ángulo con una escuadra.

Si la hoja no se encuentra perfectamente vertical (90°) a la mesa, aleje la hoja, ajuste el tornillo de tope de 90° (h) y vuelva a realizar la comprobación anterior hasta que el ajuste sea correcto.

También se deberá corregir el indicador (j) ubicado en el panel frontal. Afloje los dos tornillos (i), mueva la escala hasta que quede alineada con el indicador y, a continuación, vuelva a ajustar. (Vea la figura A3)

2) Ajuste de 45° (g) (Vea la figura L2)

Afloje el bloqueo de bisel y mueva la hoja a la posición de bisel de 45 grados y bloquee.

La comprobación de este ángulo no es tan sencilla con una escuadra combinada. Se recomienda realizar un corte de prueba y medir la pieza de trabajo.

Si el ángulo no es correcto, ajuste utilizando el mismo procedimiento que se describe anteriormente, pero utilizando el tornillo de tope de 45° h.

No se requiere ningún otro ajuste de la escala si ya se corrigió la posición vertical.

2. COMPROBACIÓN Y AJUSTE DE LA GUÍA DE CORTE AL HILO

1) Alineación de la guía de corte al hilo con la hoja (Vea la figura M1, M2)



ADVERTENCIA: Para reducir el riesgo de

repulsiones y posibles lesiones, asegúrese siempre de que la guía de corte al hilo esté bloqueada en posición paralela a la hoja antes de realizar cortes al hilo.

COMPROBACIÓN DE ALINEACIÓN DE LA GUÍA

Bloquee la guía a lo largo de un borde de la ranura de inglete. Deberá estar bloqueada exactamente paralela a la ranura para obtener su longitud máxima. Se la puede comprobar de forma visual o utilizando un bloque de madera estrecho de 3/4" insertado en la ranura como ayuda.

Si la guía no se alinea dentro de 1/32", afloje los tornillos (11), alinee manualmente la guía y vuelva a ajustar. Desbloquee la guía y, a continuación, vuelva a colocar y bloquear la guía a lo largo de la ranura para comprobar la alineación. Si es necesario, repita el

ajuste hasta lograr una alineación correcta.

AJUSTE DEL BLOQUEO DE LA GUÍA

La guía deberá estar bloqueada lo suficientemente firme como para resistir el movimiento de un golpe accidental, pero evitando que la estructura se deforme. Apriete o afloje la tuerca de ajuste (I2) para obtener la fuerza de bloqueo deseada.

2) Ajuste del indicador de la guía de corte al hilo (Vea la figura M1,M2)

Bloquee la guía hacia la derecha de la hoja de sierra con la cara de la guía tocando los dientes de la hoja. El indicador de la escala deberá mostrar "0". Si es necesario, afloje el tornillo de retención (k) para cambiar la posición del indicador.

FUNCIONAMIENTO

⚠️ ADVERTENCIA: Al trabajar con herramientas, utilice siempre anteojos o gafas de seguridad con protecciones laterales. De lo contrario, los objetos podrían impactar en los ojos y causar lesiones graves.

⚠️ ADVERTENCIA: No utilice accesorios no recomendados por el fabricante de esta herramienta. La utilización de accesorios no recomendados puede causar lesiones personales graves.

⚠️ ADVERTENCIA: NUNCA realice un corte "manos libres". Se deberán guiar todos los cortes utilizando la guía o el medidor de inglete. Los cortes "manos libres" pueden causar lesiones graves.

NOTA: Se incluye un indicador de encendido/apagado (8). Compruebe el cable de alimentación si la luz no se enciende al insertar el enchufe en el tomacorriente. (Vea la figura Q)

1. ESCALAS DE LA GUÍA PLEGABLES (Vea la figura N)

Libere la palanca de bloqueo (20) para desplegar las escalas.

2. PROFUNDIDAD DE LA HOJA (Vea la figura O)

La profundidad de la hoja se ajusta a través la rueda manual (18).

A fin de obtener el mejor rendimiento de corte y un astillado mínimo en la parte inferior de la pieza de trabajo, se deberá reducir la profundidad de la hoja a aproximadamente 1/2" más que el espesor de la pieza de trabajo.(Vea la figura O).

3. AJUSTE DEL ÁNGULO DE LA HOJA (Vea la figura Q)

Afloje la palanca de bloqueo del bisel de la hoja (13) hacia la izquierda, deslice la rueda manual (16) hasta que el indicador se encuentre en el ángulo deseado y apriete la palanca de bloqueo del bisel hacia la derecha.

4. GUÍA DE CORTE AL HILO

⚠️ ADVERTENCIA: Mantenga la guía de corte al hilo paralela a la hoja de la sierra.

Coloque la guía de corte al hilo en el ajuste deseado para el corte que desea realizar y bloquee. Coloque la pieza de trabajo contra la guía y sobre el área de la hoja de la sierra.

⚠️ ADVERTENCIA: NUNCA utilice la guía como un tope de longitud para cortes cruzados. Esto es sumamente peligroso. Si la pieza de trabajo gira incluso levemente, quedará atascada entre la guía y la hoja, y se la arrojará violentamente hacia delante, lo que podría arrastrar la mano del operador hacia la hoja.

5. CALIBRADOR DE INGLETE (Vea la figura P)

Es posible bloquear el medidor de inglete en el ángulo deseado girando el mango. Sostenga siempre firmemente la pieza de trabajo con el frente del medidor de inglete.

Para un apoyo adicional, se puede sujetar con tornillos en los orificios proporcionados una madera 2x1 en el frente del medidor de inglete.

6. SOPORTE DE AVANCE (Vea la figura K1)

El soporte de avance se extiende para otorgar un apoyo adicional para las piezas de trabajo largas.

7. UTILIZACIÓN DEL INDICADOR DE LA LÍNEA DE CORTE LÁSER (17) (Vea la figura Q)

PRECAUCIÓN -- La utilización de controles o ajustes, o el rendimiento de los procedimientos que no sean aquellos especificados pueden derivar en una exposición peligrosa a la radiación.

PRECAUCIÓN --La utilización de instrumentos ópticos con este producto aumentará los peligros de lesiones oculares.

Para colocar las pilas, extraiga la tapa de almacenamiento de las pilas levantando el extremo izquierdo (m) de la tapa (Vea la figura Q).Inserte 2 pilas "AAA" y, a continuación, vuelva a colocar la tapa.

NOTA: Asegúrese de colocar las pilas con la polaridad correcta.

Para utilizar la guía láser, simplemente presione el interruptor de encendido/apagado del láser (n). La guía

láser proyectará una línea roja visible en la mesa de la sierra en la parte delantera de la hoja.

Tenga en cuenta que la línea se moverá a medida que se abiese la hoja. Esta operación es normal. Se utiliza la línea láser para alinear las marcas de corte de la pieza de trabajo.

Tenga en cuenta que se deberá seguir guiando el corte con la guía o medidor de inglete.

(Este láser es mucho más seguro que el láser colocado en la guarda, que se lo puede utilizar de forma incorrecta para cortes “manos libres” sumamente peligrosos”).

NOTA:

- 1) Apague el láser cuando detenga la máquina. El láser no se apaga de forma automática.
- 2) El láser se encuentra ajustado de forma precisa de fábrica. El usuario no puede realizar su ajuste. Extraiga las pilas si no se utilizará el láser durante períodos extensos (varios meses). (Vea la figura R)

8. PALO DE EMPUJAR (4)

Utilice una varilla de empuje siempre que la guía se encuentre a 2" o menos de la hoja.

Se deberá utilizar la varilla de empuje en lugar de la mano del usuario para guiar el material sólo entre la guía y la hoja.

Al utilizar una varilla de empuje, el extremo final de la placa de madera deberá ser cuadrado. Colocar una varilla de empuje contra un extremo desparejo podría deslizarse o alejar la pieza de trabajo de la guía.

9. INTERRUPTOR DE ENCENDIDO/APAGADO DE SEGURIDAD (Vea la figura Q)

Para encender la herramienta, levante el interruptor a la posición “ON” (“ENCENDIDO”). Para apagarla, presione hacia abajo el interruptor hasta la posición “OFF” (“APAGADO”).

Para “bloquear” la máquina:

Cuando no se utilice la máquina y para evitar un uso no autorizado, se deberá bloquear el interruptor en la posición “OFF” (“APAGADO”). Para realizar esto, extraiga la llave de bloqueo (o) del interruptor ON/OFF (ENCENDIDO/APAGADO) y almacene esta llave en un lugar seguro. Con la llave extraída, el interruptor no podrá funcionar.

10. PROTECCIÓN CONTRA SOBRECARGAS (Vea la figura O)

Esta herramienta posee un interruptor de restablecimiento por sobrecarga (9) que restablecerá el

motor luego de apagarse debido a una sobrecarga o baja tensión. Si el motor se detiene durante su utilización, coloque el interruptor ON/OFF (ENCENDIDO/APAGADO) en la posición “OFF” (“APAGADO”).

Extraiga cualquier pieza de trabajo de la mesa. Espere aproximadamente 5 minutos a que el motor se enfríe y, a continuación, presione el botón de restablecimiento y mueva el interruptor a la posición “ON” (“ENCENDIDO”).

11. TIPOS DE CORTES

 **ADVERTENCIA:** Asegúrese de que el conjunto de la guarda de la hoja esté instalado y funcione de forma correcta para evitar posibles lesiones graves.

 **ADVERTENCIA:** Nunca realice cortes “manos libres” (cortes sin el medidor de inglete o guía de corte al hilo). Esto podría causar graves lesiones.

1) CORTES TRANSVERSALES (Vea la figura S1)

Significa cortar la madera a 90° a través de las vetas o a escuadra con el borde y con la parte plana de la madera. Esto se hace con el ajuste de inglete en “0”. Verifique que esté bien trabado antes de usarlo. El ajuste de inglete puede usarse en cualquiera de las ranuras de la mesa.

NOTA: NUNCA utilice la guía de corte al hilo como un tope de longitud. Almacene la guía de corte al hilo fuera de la mesa al realizar cortes cruzados.

- CORTES TRANSVERSALES DE INGLETE:

Ajuste la hoja a la profundidad correcta para la pieza de trabajo.

Fije la guía de ingletes a 0° y apriete la perilla de fijación.

Asegúrese de que la madera está lejos de la hoja antes de encender la sierra.

Para **encender** ENCENDER la sierra, levante el botón del interruptor.

Para **apagar** APAGAR la sierra, oprima hacia abajo el botón del interruptor.

Cuando termine el corte, apague la sierra. Espere a que la hoja se detenga por completo antes de retirar la pieza de trabajo.

2) REBAJADO (Vea la figura S2)

El corte al hilo se realiza a lo largo de la veta de la madera. A fin de evitar repulsiones al realizar un corte al hilo, asegúrese de que un lado de la madera se mueva firmemente contra la guía de corte al hilo.

- CÓMO EFECTUAR CORTES AL HILO:

Coloque la guía de corte al hilo a la distancia deseada de la hoja para el corte y asegure firmemente la manija.

Extienda el soporte de avance en el caso de una pieza de trabajo extensa.

Para una pieza de trabajo sumamente extensa, se requiere un soporte adicional. Utilice un soporte de rodillo o JAWSTAND colocado en la altura correcta detrás de la mesa.

Asegúrese de que la madera no toque la hoja antes de encender la sierra.

Utilice una plancha o una estaca empujadora para mover la madera durante el corte a través de la hoja.

Nunca empuje una pieza pequeña de madera hacia la hoja con la mano, siempre utilice una estaca empujadora.

Párese a un lado de la madera conforme ésta toca la hoja, para reducir la posibilidad de lesiones si ocurre un contragolpe. Nunca se pare directamente en la línea de corte.

Asegúrese de que la madera no toque la hoja antes de encender la sierra.

Permita que la hoja alcance la velocidad plena antes de avanzar la pieza de trabajo hacia la hoja.

Cuando termine el corte, apague la sierra. Espere a que la hoja se detenga por completo antes de retirar la pieza de trabajo.

3) Corte a inglete (Vea la figura S3)

El corte a inglete consiste en el corte de la madera en un ángulo que no sea 90°. Siga los mismos procedimientos que para los cortes cruzados. Ajuste el medidor de inglete en el ángulo deseado.

4) CÓMO EFECTUAR CORTES TRANSVERSALES en bisel

Los cortes en bisel se realizan con una hoja angulada. Los cortes cruzados en bisel se realizan a lo largo de la veta de la madera y los cortes al hilo en bisel se realizan a través de la veta.

4.1) Corte cruzado en bisel (Vea la figura S4)

El corte cruzado en bisel es similar al corte cruzado, excepto que la hoja se encuentra en cualquier otro ángulo que no es 0°.

Ajuste la hoja en el ángulo deseado con la palanca de bloqueo del bisel. Ajuste la perilla de bloqueo de inglete en 90°. Sostenga firmemente la pieza de trabajo contra el frente del medidor de inglete durante toda la operación de corte.

4.2) CÓMO EFECTUAR CORTES AL Hilo EN BISEL (Vea la figura S5)

El corte al hilo en bisel es igual que el corte al hilo, excepto que la hoja está ajustada en cualquier ángulo que no es 0°.

NOTA: No es seguro realizar cortes al hilo de piezas pequeñas. En cambio, realice un corte al hilo de una

pieza grande para obtener el tamaño de la pieza deseada.

5) CORTES DE INGLETE COMPUESTOS (Vea la figura S6)

Es una combinación de corte de inglete y biselado. El corte se realiza en un ángulo distinto a 90° con respecto al borde y al lado plano de la madera. Modifique el ajuste de inglete y la inclinación de la hoja a los ángulos deseados y verifique que los ajustes estén trabados.

6) CORTE DE PANELES LARGOS (Vea la figura S7)

NOTA: Asegúrese de que la sierra esté debidamente asegurada a una superficie de trabajo para evitar cualquier volcamiento producido por un panel grande.

- CÓMO CORTAR UN PANEL GRANDE:

Coloque un soporte de la misma altura que la mesa de la sierra atrás de la sierra para recibir la pieza de trabajo cor-tada. Coloque soportes a los lados según sea necesario.

Según sea la forma del panel, utilice la guía de corte al hilo o la guía de ingletes. Si el panel es demasiado grande para usar ya sea la guía de corte al hilo o la guía de ingletes, es demasiado grande para esta sierra.

Asegúrese de que la madera no toque la hoja antes de encender la sierra. Permita que la hoja alcance la velocidad plena antes de avanzar la madera por la hoja. Una vez terminado el trabajo, apague el interruptor y retire la llave.

12. SUGERENCIAS DE CORTE

- 1) El kerf (corte realizado por la hoja en la madera) será más ancho que la hoja a fin de evitar un sobrecalentamiento o bloqueo. Tenga en cuenta el kerf al medir la madera. Asegúrese de que el kerf se realice en el lado de desecho de la línea de medición.
- 2) Corte la madera con el lado de acabado hacia arriba, debido a que se producirán menos astillas en este lado.
- 3) Una hoja de corte al hilo (menos dientes y más largos) realizará el corte al hilo de forma más rápida y con menos carga que una hoja de corte cruzado. Sin embargo, se astillará más en los cortes cruzados y madera contrachapada.
- 4) Una hoja de corte cruzado (más dientes y más finos) realizará un corte cruzado con un mejor acabado de corte y menos astillas. Sin embargo, realizará cortes al hilo de forma más lenta (generalmente otorgando aún un mejor acabado) y puede requerir más potencia.
- 5) Las hojas afiladas cortarán siempre con mayor facilidad, con menos astillado y menos potencia. Es

posible afilar las hojas de sierra costosas de forma económica (busque en las páginas doradas).

- 6) Con un martillo, elimine cualquier nudo suelto (que podría ser expulsado por la hoja) antes de realizar un corte.
- 7) ANTES de comenzar con el corte, considere siempre qué ocurrirá al finalizar el corte. Coloque los soportes adecuados para la pieza de trabajo y el recorte.

ACCESORIOS OPCIONALES

1. ACCESORIO DE ACABADO (RW9188)

El acabador está diseñado exclusivamente para su uso con la sierra de mesa Rockwell RK7241S. (Vea la figura T1)

- A fin de obtener un acabado preciso y fino, el acabador cepilla el lado aserrado de maderas de hasta 3 1/8" de espesor y 11" de ancho, lo que lo convierte en ideal para el trabajo con muebles.
- Al utilizarlo con la mesa de extensión deslizante, el acabador cepilla el borde astillado por la sierra en las placas enchapadas o preacabadas.
- Se coloca en segundos y se lo puede utilizar con o sin la mesa de extensión deslizante.

2. MESA DE EXTENSIÓN DESLIZANTE (RW9189)

La mesa de extensión deslizante está diseñada exclusivamente para su uso con la sierra de mesa Rockwell RK7241S. (Vea la figura T2)

- Aumenta ampliamente las prestaciones de la sierra de mesa para piezas de trabajo más grandes.
- Capacidad de corte al hilo de 36 3/4" y capacidad de corte cruzado de 26 3/4".
- Cortes en inglete en todos los ángulos.
- Se coloca en unos minutos y se almacena sin perder la calibración.
- Plegado ultracompacto para el almacenamiento.

3. INSERTO DE MESA DE DADO (RW9556)

El inserto de mesa de dado está diseñado exclusivamente para su uso con la sierra de mesa Rockwell RK7241S. (Vea la figura T3)

Un corte no pasante produce una muesca o acanaladura de lados de ángulo recto en la pieza de trabajo (requiere una hoja especial).

No utilice hojas con una clasificación inferior a la velocidad de esta herramienta.

No utilice un dado de hoja oscilante en esta sierra.

No utilice un conjunto de dado superior a 6" de diámetro

o con un ancho superior a 9/16.

NOTA: No es posible utilizar esta sierra para realizar un corte dado en bisel.

MANTENIMIENTO

1. MANTENIMIENTO GENERAL

Extraiga el enchufe de la toma eléctrica antes de llevar a cabo cualquier reparación o ajuste.

Conserve las herramientas afiladas y limpias para que funcionen mejor y con más seguridad. Siga las instrucciones para lubricar y cambiar los accesorios.

Inspeccione periódicamente los cables de las herramientas y si están dañados hágalos reparar por un centro de servicio autorizado.

Su herramienta no requiere lubricación ni mantenimiento adicional. No posee piezas en su interior que puedan ser reparadas por el usuario. Nunca emplee agua o productos químicos para limpiar su herramienta. Use simplemente un paño seco. Guarde siempre su herramienta en un lugar seco. Mantenga limpias las ranuras de ventilación del motor.

Si el cable de alimentación se encuentra dañado deberá ser reemplazado por el fabricante, su agente de servicio o algún otro profesional igualmente cualificado para llevar a cabo dichas operaciones, con el fin de evitar riesgos.

2. LUBRICACIÓN

Su herramienta no requiere lubricación adicional.

Todos los cojinetes de esta herramienta están lubricados con suficiente cantidad de aceite de alta calidad para toda la vida útil de la unidad en condiciones normales de funcionamiento.

DIAGNÓSTICO DE PROBLEMAS

PROBLEMA	POSIBLE CAUSA	SOLUCIÓN
1) Vibración excesiva (tiembla la hoja).	<ol style="list-style-type: none"> 1. Hoja desequilibrada. 2. Hoja dañada. 3. La sierra no está bien asegurada. 4. La superficie del trabajo es dispereja. 5. La hoja está combada. 	<ol style="list-style-type: none"> 1. Reemplace la hoja. 2. Apriete toda la ferretería. 3. Coloque en una superficie plana. Ajuste la patas del pedestal. 4. Verifique la instalación de la hoja de la sierra. Reemplace la hoja si es necesario.
2) La guía de corte al hilo no se mueve suavemente	<ol style="list-style-type: none"> 1. La guía de corte al hilo está mal instalada. 2. Los rieles están sucios o pegajosos. 3. El tornillo de la grampa está mal ajustado. 	<ol style="list-style-type: none"> 1. Vuelva a instalar la guía de corte al hilo. 2. Limpie y encere los rieles. 3. Ajuste el tornillo de la grampa apretándolo hacia la izquierda.
3) El corte frena el motor y quema la pieza. Se traba, se detiene al cortar.	<ol style="list-style-type: none"> 1. Hoja desafilada. 2. Alimentación muy rápida. 3. Borde guía no está paralelo a la hoja (ranura de inglete). 4. Separador desalineado. 5. Aserrín entre la madera y el borde guía. 6. Madera arqueada. 	<ol style="list-style-type: none"> 1. Reemplace o afile la hoja. 2. Alimente la madera más despacio. 3. Vea la sección de ajuste del borde guía. 4. Vea la sección de montaje de la cubierta de la hoja. 5. Mantenga la mesa limpia. 6. Coloque el lado cóncavo hacia abajo y alimente la madera lentamente. slowly.
4) La máquina no corta bien a 90° o a 45°.	<ol style="list-style-type: none"> 1. Puntos de referencia no ajustados correctamente. 	<ol style="list-style-type: none"> 1. Vea la sección de ajuste de los puntos de 90° y 45°.
5) Es difícil girar la volante de ajuste de altura/bisel.	<ol style="list-style-type: none"> 1. El orificio del tornillo está sucio con aserrín. 	<ol style="list-style-type: none"> 1. Limpie
6) La hoja hace cortes deficientes.	<ol style="list-style-type: none"> 1. La hoja hace cortes deficientes. 2. La hoja es del tipo incorrecto para el corte que se está efectuando. 3. La hoja está instalada al revés. 	<ol style="list-style-type: none"> 1. Limpie, afile o reemplace la hoja. 2. Reemplace con el tipo correcto. 3. Vuelva a instalar la hoja.
7). El motor no arranca.	<ol style="list-style-type: none"> 1. Interruptor defectuoso. 2. Motor quemado. 3. No hay corriente en el tomacorriente. 	<ol style="list-style-type: none"> 1. Haga revisar la unidad por un técnico. 2. Reemplace el motor si es necesario. 3. Reemplace el fusible o verifique la llave principal.
8). motor alcanza la velocidad máxima pero la hoja se frena al cortar.	<ol style="list-style-type: none"> 1. Hoja floja. 	<ol style="list-style-type: none"> 1. Ajuste la hoja.
9). El motor no alcanza la velocidad máxima.	<ol style="list-style-type: none"> 1. Bajo voltaje. 2. Circuito sobrecargado. 3. Bobinado quemado o abierto. 4. Cable de extensión demasiado largo. 	<ol style="list-style-type: none"> 1. Haga revisar el voltaje por la compañía eléctrica. 2. Enchúfela en otro circuito. 3. Repare el motor. 4. Use un cable de extensión mas corto o mas grueso.
10). El motor recalienta, se para, quema el fusible o activa la llave térmica.	<ol style="list-style-type: none"> 1. Motor sobrecargado. 2. Insuficiente ventilación debido al exceso de aserrín acumulado alrededor del motor. 3. Bobinado quemado o abierto. 4. El fusible o llave térmica no tienen la capacidad necesaria. 	<ol style="list-style-type: none"> 1. Alimente la pieza más lentamente contra la hoja. 2. Limpie el aserrín para permitir la circulación de aire alrededor del motor. 3. Repare el motor. 4. Instale fusibles o llaves térmicas adecuadas.

DECLARACIÓN DE GARANTÍA DE 2 AÑOS

Si su herramienta Rockwell presenta algún problema derivado de un defecto de materiales o mano de obra durante un periodo de 2 años a partir de la fecha de compra, se garantiza:

- La sustitución o reparación sin cargo de todas las piezas defectuosas,
- La reparación de todos los productos sin cargo, o
- La sustitución de la unidad sin cargo por una nueva o reacondicionada.

La garantía se encuentra sujeta a las siguientes condiciones:

- Las baterías poseen una garantía de sólo 12 meses.
- El producto no debe haber sido sometido a mal uso, abuso, negligencia, alteración, modificación o reparación por parte de cualquier entidad ajena a la red de centros de asistencia autorizados.
- Deben haberse utilizado únicamente piezas y accesorios originales de Rockwell Shop Series en el producto o en conjunto con el mismo.
- El problema no debe ser producto del desgaste y deterioro naturales.
- No se utilizó la herramienta para fines de alquiler.
- El producto no debe haber recibido daños provocados por objetos extraños, sustancias de cualquier tipo o accidentes.

Su garantía no cubre:

- Aquellos componentes sometidos al desgaste y deterioro naturales derivados de su funcionamiento de acuerdo con las instrucciones de uso.
- Se excluyen de esta garantía la manipulación o mantenimiento no autorizado o incorrecto de

la herramienta, así como los accesorios como bombillas, hojas, brocas, etc.

Si desea realizar una reclamación, póngase en contacto con la línea de asistencia de Rockwell. Deberá enviar una prueba de compra en forma de recibo válido de venta en el que figure la fecha y el lugar de compra. Es posible que solicitemos que se envíe la herramienta con un franqueo prepago al centro de asistencia autorizado, junto con todos los accesorios originales.

Línea de asistencia de Rockwell 866-514-ROCK (7625)

Esta declaración de garantía no sustituye sus derechos legales, sino que los complementa.

Esta garantía no es aplicable a los accesorios suministrados con la herramienta.

Esta garantía solo es aplicable al comprador original y no puede ser transferida.

Todas las reparaciones y sustituciones de productos quedarán cubiertas un periodo de garantía limitada equivalente al periodo de garantía restante desde la fecha de compra original.

Garantía limitada de reemplazo por 30 Días

Durante los primeros 30 días luego de la fecha de compra, podrá reemplazar una herramienta que no funcione correctamente debido a defectos de material o fabricación devolviéndola a la tienda donde la haya comprado. Para recibir una herramienta de reemplazo, deberá presentar un comprobante de compra fechado y devolver todo el material de empaque original junto con el producto.

La herramienta reemplazada seguirá cubierta por una garantía limitada basada en el balance de el periodo de dos años desde la fecha original de la compra.

LISTE DES ÉLÉMENTS

-
- 1 SUPPORT DE SORTIE

 - 2 TABLE

 - 3 GUIDE DE REFENTE

 - 4 BAGUETTE-POUSSOIR

 - 5 TIGE DE SOUTIEN (EN POSITION DE RANGEMENT)

 - 6 TABLES GRADUÉES AMOVIBLES

 - 7 COUTEAU DIVISEUR

 - 8 INDICATEUR D'ALIMENTATION

 - 9 DISJONCTEUR

 - 10 BOUTON DE BLOCAGE DES PATTES

 - 11 PATTE DE NIVELLEMENT

 - 12 INTERRUPTEUR MARCHE/ARRÊT

 - 13 LEVIER DE VERROUILLAGE DE BISEAU

 - 14 SAC À SCIURE.

 - 15 RAPPORTEUR D'ANGLE DE BISEAU

 - 16 VOLANT DE RÉGLAGE DE HAUTEUR

 - 17 INDICATEUR LASER DE POSITION DE COUPE.

 - 18 ONGLET DE RÉGLAGE

 - 19 RANGEMENT DU GUIDE À ONGLETS

 - 20 LEVIER DE DÉGAGEMENT DES TABLES AMOVIBLES

 - 21 PROTECTEUR DE LAME

 - 22 PLAQUE AMOVIBLE

 - 23 FICHE SIGNALÉTIQUE DU LASER
-

ACCESSOIRES EN STANDARD

Clé à molette	2
Guide de refente	1
45° Onglet de réglage	1
Baguette-poussoir	1
couteau diviseur	1
Sac à sciure.	1
garde de lame	1
Lame	1

ACCESSOIRES EN OPTION :

Finisseur (RW9188)
Rallonge de table (RW9189)
Table à rainurer(RW9556)

Nous vous recommandons d'acheter tous vos accessoires du même magasin qui vous a vendu l'outil. N'utilisez que des accessoires de bonne qualité de marque renommée. Choisissez le type d'outil approprié au travail que vous désirez entreprendre. Pour de plus amples renseignements, consultez l'emballage de l'accessoire. Le personnel du magasin peut également vous conseiller.

CONSIGNES DE FONCTIONNEMENT

LISEZ ET ASSIMILEZ TOUTES LES INSTRUCTIONS

CONSERVEZ CES INSTRUCTIONS CONSIGNES DE SÉCURITÉ

A. CONSIGNES DE MISE À LA TERRE

1. Toutes les machines mises à la terre, connectées par un cordon:

Dans l'éventualité d'un mauvais fonctionnement ou d'une panne, la mise à la terre fournit un trajet de moindre résistance pour le courant électrique afin de réduire le risque de recevoir une décharge. Cet outil est équipé d'un cordon d'alimentation doté d'une fiche et d'un conducteur de mise à la terre. La fiche doit être branchée dans une prise dont la configuration correspond à celle de la fiche. La prise doit être correctement installée et mise à la terre conformément à tous les règlements et codes locaux. NE modifiez PAS la fiche de l'outil si elle ne s'adapte pas à la prise.

– Faites installer une prise appropriée par un électricien qualifié.

L'oreille ou la languette verte de l'adaptateur doit être connectée à une terre permanente comme celle d'une boîte à prises correctement mise à la terre. Une mauvaise connexion du conducteur de mise à la terre de l'équipement peut entraîner un risque de décharge électrique. Le conducteur avec isolant dont la surface extérieure est verte avec ou sans raies jaunes est le conducteur de mise à la terre de l'équipement. Si une réparation ou un remplacement du cordon électrique ou de la fiche est nécessaire, NE connectez PAS le conducteur de mise à la terre de l'équipement à une borne sous tension. Si les instructions de mise à la terre ne sont pas entièrement comprises ou si vous avez un doute quant à la mise à la terre appropriée de l'outil, consultez le personnel d'entretien ou un électricien qualifié.

Utilisez exclusivement des rallonges trifilaires possédant des prises de type mise à la terre à trois broches, ainsi que les prises correspondantes avec borne de terre à trois conducteurs qui peuvent recevoir la prise de la machine.

Réparez ou remplacez immédiatement un cordon endommagé ou usé.

2. Deux machines mises à la terre, connectées par un cordon, conçues pour être utilisées sur un circuit d'alimentation ayant un service nominal inférieur à 150 volts:

Si la machine est conçue pour être utilisée sur un circuit qui présente une prise ressemblant à celle illustrée à la A Fig 1. la machine aura une prise de mise à la terre ressemblant à la prise illustrée à la A Fig 1. Un adaptateur temporaire qui ressemble à celui illustré à la B&C peut servir à connecter cette prise à une prise correspondante avec borne de terre à deux conducteurs, comme l'indique la B en cas d'absence de prise correctement mise à la terre. Cet adaptateur temporaire ne doit être utilisé que jusqu'au moment où une prise correctement mise à la terre est installée par un électricien qualifié. Quand l'adaptateur est utilisé, il doit être mis en place au moyen d'une vis métallique.

3. Outils à cordon fonctionnant sur secteur, mis à la terre destinés à être utilisés sur un circuit d'alimentation ayant un courant nominal situé entre 150 et 250V inclus:

Si la machine est conçue pour être utilisée sur un circuit qui présente une prise ressemblant à celle illustrée à la D Fig 1. la machine aura une prise de

mise à la terre ressemblant à la prise illustrée à la D Fig 1. Assurez-vous que l'outil est branché à une prise ayant la même configuration que la prise de votre outil. N'utilisez pas d'adaptateur avec cet outil. Si l'outil doit être rebranché pour être utilisé sur un type de circuit différent, le rebranchement devra être effectué par un personnel de service qualifié; et après le rebranchement, l'outil devra être conforme aux codes et réglementations locaux.

4. Outils branchés en permanence:

Cet outil doit être branché en permanence sur une prise mise à la terre, ou à un équipement possédant une prise mise à la terre.

B. POUR TOUS LES OUTILS A DOUBLE ISOLATION

1. Pièces de rechange

Utilisez, pour les réparations, uniquement des pièces de rechange identiques.

2. Prises polarisées.

Les outils à double isolation sont munis d'une fiche polarisée (une des broches est plus large que l'autre). Cette fiche ne peut se brancher que d'une seule façon dans une prise polarisée. Si la fiche n'entre pas parfaitement dans la prise, inversez sa position; si elle n'entre toujours pas bien, demandez à un électricien qualifié d'installer une prise de courant polarisée. Ne modifiez pas la fiche de l'outil.

C. POUR TOUS LES OUTILS CONCERNÉS

1. Gardez les gardes en place et en état de fonctionnement.

2. Retirez toutes les clefs de réglages. Vérifiez systématiquement que toutes les clefs de réglage ont bien été retirées avant d'allumer l'outil.

3. Gardez la surface de travail toujours propre. Les zones encombrées risquent de provoquer des accidents.

4. N'utilisez pas l'outil dans un environnement dangereux. N'utilisez pas les outils électriques dans un environnement mouillé ou humide et ne les exposez pas à la pluie. Éclairiez convenablement la surface de travail.

5. Éloignez les enfants et demandez à toutes les personnes à proximité de rester à une distance respectable de la surface de travail.

6. Prenez toutes les précautions nécessaires pour que les enfants n'aient pas accès à votre

atelier – fermez avec des cadenas, mettez des disjoncteurs et retirez les clefs de démarrage des appareils.

7. Ne forcez jamais un outil. Il fonctionnera bien mieux et de façon plus sécuritaire à la vitesse pour laquelle il a été conçu.

8. Utilisez l'outil adapté. Ne forcez pas un outil ou un de ses accessoires pour tenter de faire un travail pour lequel il n'a pas été conçu.

9. Utiliser les bons cordons de rallonge.

Assurez-vous que votre cordon prolongateur est en bonne condition. Lorsque vous utilisez un cordon prolongateur, assurez-vous d'en utiliser un capable de soutenir l'intensité du courant que tire votre produit. Un cordon prolongateur trop petit pour le courant qu'il soutient va causer une baisse de voltage de ligne d'alimentation, résultant en une perte de puissance et surchauffage. La table 1 montre la grosseur appropriée à être utilisée en fonction de la longueur du cordon prolongateur et de l'ampérage indiquée sur la plaque signalétique. Dans le doute, utilisez la prochaine grosseur plus élevée. Plus le numéro de grosseur de fil est petit, plus gros est le cordon prolongateur.

10. Portez les vêtements adéquats. Ne portez pas de vêtements amples, de gants, de cravate, bagues, bracelets ou autres bijoux qui pourraient se faire happer par des pièces en mouvement. Portez si possible des chaussures à semelles non dérapantes. Portez un filet pour tenir les cheveux longs.

11. Portez toujours des lunettes de sécurité. Utilisez également un masque facial ou un masque anti-poussières si l'opération de coupe est poussiéreuse. Les lunettes de vue ont des verres résistant aux impacts, mais ne sont PAS des lunettes de sécurité.

12. Attachez la pièce à travailler. Utilisez des serre-joints ou pinces pour tenir la pièce à travailler le cas échéant. Cela est mieux et plus sécuritaire que de tenir la pièce à une main, car vous avez ainsi les deux mains libres pour faire fonctionner correctement votre outil.

13. Ne vous penchez pas trop en avant. Maintenez un bon appui et restez en équilibre en tout temps.

14. PRENEZ SOIN DE VOS OUTILS ET ENTRETENEZ LES BIEN.

En les gardant bien affûtés et propres, vous en obtiendrez le rendement maximum dans des conditions optimales de sécurité. Suivez les instructions pour lubrifier et changer les accessoires.

15. Débranchez la fiche de l'outil de sa prise d'alimentation avant d'effectuer un réglage, de changer d'accessoire ou de ranger l'outil.

16. Réduisez les possibilités d'un démarrage accidentel. Assurez-vous que l'interrupteur est en position d'arrêt avant de brancher l'outil.

17. Utilisez seulement les accessoires recommandés par le fabricant de votre modèle. Consultez le manuel de l'utilisateur pour savoir quels sont les accessoires recommandés. L'utilisation d'accessoires inadéquats peut provoquer des blessures.

18. Ne vous mettez jamais debout sur l'outil. Des blessures graves pourraient résulter si l'outil tombe ou si vous entrez en contact accidentellement avec la partie coupante de l'outil.

19. Vérifiez si les pièces sont endommagées. Avant d'utiliser l'outil, vérifiez si la garde de protection et les autres pièces ne sont pas endommagées; assurez-vous d'abord que l'outil est en état de fonctionnement et qu'il effectuera correctement la fonction pour laquelle il est conçu. Vérifiez l'alignement des pièces en mouvement, vérifiez que celles-ci ne sont pas tordues ou brisées, vérifiez le montage de l'outil et assurez-vous que rien ne peut l'empêcher de fonctionner correctement. Une garde ou toute autre pièce endommagée doit être réparée ou remplacée.

20. Direction de l'alimentation du matériel. N'alimentez les pièces à ouvrir que dans le sens contraire de la rotation de la lame ou du couteau (de l'avant vers arrière de l'outil lorsque la lame est correctement montée).

21. Ne laissez jamais l'outil en marche sans surveillance. Avant de vous en éloigner, coupez le courant et attendez qu'il soit complètement arrêté.

Fig 1

Méthodes de mise à la terre



TABLEAU 1

Calibre minimum pour la rallonge électrique						
Ampères	Classification	Volts	Longueur totale de la rallonge en mètres (pieds)			
		120V 240V	7,6m (25 pieds) 15,2 m (50 pieds)	15,2 m (50 pieds) 30,5 m (100pieds)	30,5 m (100pieds) 61 m (200 pieds)	45,7 m (150 pieds) 91,5 m (300pieds)
Plus de	Inférieur à	AWG				
0	6		18	16	16	14
6	10		18	16	14	12
10	12		16	16	14	12
12	16		14	12	Non recommandé	

AUTRE MISE EN GARDE DE SÉCURITÉ POUR TOUTES LES SCIES

DANGER : les outils de sciage peuvent être dangereux en roue libre.

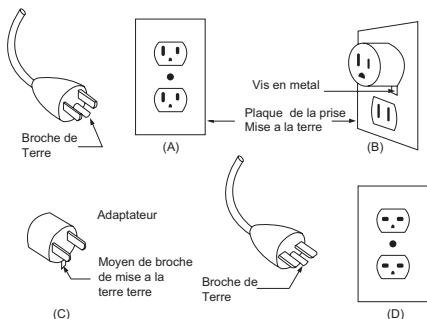
RÈGLES DE SÉCURITÉ SUPPLÉMENTAIRES POUR SCIES CIRCULAIRES À TABLE

1. POUR VOTRE SÉCURITÉ, VEUILLEZ LIRE LE MODE D'EMPLOI AVANT D'UTILISER LA SCIE

- Portez des lunettes de sécurité
- Utilisez la protection de lame et l'extenseur pour toutes les opérations où c'est possible, y compris durant toute le sciage.
- Gardez les mains hors de la ligne de coupe de la lame.
- Utilisez un poussoir quand nécessaire.
- Faites particulièrement attention aux instructions concernant la réduction des risques de rebond.
- N'effectuez aucune manoeuvre mains-libres.
- Ne passez jamais autour de ou par dessus la lame de la scie.

REBOND

Un rebond éventuel peut causer de graves blessures. Un « REBOND » se produit lorsqu'une partie de l'ouvrage se coince entre la lame et le guide de refente ou autre objet fixe. Un rebond peut aussi avoir lieu si la lame se coince dans l'ouvrage en raison d'un mauvais alignement. Lors

d'un rebond, l'ouvrage est soulevé de la table de coupe et projeté en direction de l'utilisateur. Tenez-vous (votre visage y compris) de côté par rapport à la lame afin de ne pas vous trouver sur la trajectoire de l'ouvrage en cas de « REBOND ».

ON PEUT GÉNÉRALEMENT ÉVITER LES REBONDS ET D'ÉVENTUELLES BLESSURES EN PRENANT LES PRÉCAUTIONS SUIVANTES :

- a. Veiller à ce que le guide de refente soit parallèle à la lame.
- b. Garder la lame bien affûtée. Remplacer ou affûter les taquets antibond lorsqu'ils sont émoussés.
- c. Laisser en place le protège-lame, le séparateur et les taquets antibond et veiller à ce qu'ils jouent correctement leur rôle. Le séparateur doit être aligné avec la lame et les taquets doivent couper court à tout rebond éventuel. Vérifier s'ils fonctionnent avant de procéder à toute coupe en long.
- d. NE PAS faire de coupe en long sur une pièce voilée ou gondolée ou qui ne comporte pas de bordure rectiligne pouvant glisser convenablement contre le guide de refente.
- e. NE PAS relâcher la pression exercée sur l'ouvrage avant d'avoir poussé ce dernier complètement hors de la lame.
- f. Utiliser une baguette-poussoir pour la coupe en long de pièces de 2 à 6 po de largeur et un guide de coupe auxiliaire et un plateau-poussoir pour la coupe en long de pièces d'une largeur inférieure à 2 po (voir « Utilisation de la scie avec le guide de refente », aux pages 71–73).
- g. NE PAS LAISSER entre la lame et le guide de coupe la partie venant d'être coupée (coupe en long ou en travers).
- h. Pour la coupe en long, faire avancer l'ouvrage en appliquant la pression sur la section de ce dernier située entre la lame et le guide de refente. Le cas échéant, se servir d'une baguette-poussoir ou d'un plateau-poussoir (voir « f », ci-dessus).

AUTRE MISE EN GARDE DE SÉCURITÉ POUR LES RALLONGES ÉLECTRIQUES

1. Utiliser uniquement les rallonges électriques à usage extérieur. Ces rallonges électriques sont identifiées par une étiquette « Acceptable pour utilisation avec des appareils pour l'extérieur; garder à l'intérieur, lorsqu'inutilisé ». Utiliser uniquement des rallonges électriques dont les caractéristiques ne sont pas inférieures à celles de l'appareil. Ne pas utiliser de rallonge électrique endommagée. Vérifiez l'état de la

rallonge électrique avant de l'utiliser et remplacez-la au besoin. Ne jamais abîmer les rallonges électriques en tirant dessus pour les défilcher. Garder la rallonge éloignée des sources de chaleur et des bords coupants. Toujours débrancher la rallonge électrique de la prise avant d'en débrancher l'appareil.

2. **AVERTISSEMENT**—Garder au sec et dans les airs tous les raccords électriques pour réduire les risques d'électrocution. Ne pas toucher la prise avec les mains mouillées.
3. La protection du disjoncteur de fuite de terre doit être fournie avec le circuit ou les prises pour pouvoir être utilisée avec une scie pour couper les tuiles. Des prises sont vendues avec la protection de disjoncteurs de fuite de terre et elles peuvent être utilisées pour obtenir cette mesure de précaution.

LEXIQUE

OUVRAGE: Pièce subissant l'opération de coupe. Les différentes surfaces de l'ouvrage sont communément appelées faces, extrémités et bords.

COUPE DE PART EN PART : toute opération de coupe où la lame traverse complètement l'épaisseur de la pièce à usiner.

BAGUETTE-POUSSOIR: Accessoire servant à faire avancer l'ouvrage contre la lame lors d'opérations de coupe en long de pièces étroites de façon à ce que les mains de l'utilisateur demeurent à bonne distance de la lame.

COUPE À MAIN LEVÉE: Coupe exécutée sans l'aide d'une butée, d'un guide orientable, d'un dispositif de fixation ou de retenue, ni d'aucun autre système visant à empêcher l'ouvrage de se déplacer pendant la coupe.

TAQUETS ANTI-REBOND: Le rebond pose un danger : la pièce de bois est projetée vers l'utilisateur. Les dents des griffes antibond sont orientées à l'écart de la pièce. Si la pièce est tirée en direction de l'opérateur, les griffes mordent dans le bois pour empêcher ou réduire le rebond.

TRAIT DE SCIE: Entaille pratiquée par la lame lors d'une opération de coupe de part en part ou entaille laissée par la lame lors d'une opération de coupe partielle.

SUPPORT DU GARDE-LAME: Plaque d'acier qui soutient le garde-lame et réduit la possibilité d'un recul en maintenant la pièce à usiner bien alignée. Elle agit comme séparateur pour empêcher les pièces coupées de se refermer après la lame.
couteau diviseur : remplace le support du garde-lame pour les coupes qui ne sont pas de part en part.

RAINURE: Une coupe qui ne traverse pas la pièce et produit une entaille étroite carrée dans la pièce à usiner (une lame spéciale est nécessaire).

COUPE COMPOSÉE: Une coupe transversale avec à la fois un angle de biseau et un angle d'onglet.

COUPE TRANSVERSALE: une opération de coupe ou d'usinage exécutée perpendiculairement au grain ou à la longueur de la pièce à usiner

COUPE LONGITUDINALE OU DE REFEND: Opération de coupe dans le sens de la longueur de la pièce.

CONSERVEZ CE MODE D'EMPLOI

Lisez-le fréquemment et utilisez-le pour informer d'autres personnes susceptibles d'utiliser cet outil. Si quelqu'un emprunte cet outil, assurez-vous qu'elles ont ce mode d'emploi.

AVERTISSEMENT! Des produits chimiques connus de l'état de Californie pour causer des cancers et des anomalies congénitales ou autre trouble reproductif. Voici des exemples de ces produits chimiques :

- 1) Plomb issu de peinture à base de plomb
- 2) Silice cristalline issue de briques et du ciment et autres produits de maçonnerie
- 3) Arsenic et chrome issus de bois traité chimiquement

Votre risque de ces expositions varie en fonction de la fréquence à laquelle vous effectuez ce travail. Pour réduire votre exposition à ces produits chimiques :

- 1) Travaillez dans une zone bien ventilée;
- 2) Portez un équipement de sécurité approuvé, tel que des masques antipoussières spécialement conçus pour éliminer les particules microscopiques par filtrage.

Évitez un contact prolongé avec la poussière de ponçage, sciage, meulage électrique et autres activités de construction. Portez des vêtements de protection et lavez les zones exposées à l'eau savonneuse. Si de la poussière entre dans la bouche ou les yeux ou se dépose sur la peau, cela peut faciliter l'absorption de substances chimiques toxiques.

AVERTISSEMENT! L'utilisation de cet outil peut générer et/ou produire de la poussière, ce qui peut entraîner des problèmes respiratoires permanents ou autre blessure. Utilisez toujours une protection des voies respiratoires approuvée par NIOSH/OSHA pour l'exposition à la poussière. Dirigez les particules à l'écart du visage et du corps.

SYMBOLS



Avertissement - Afin de réduire les risques de blessure, l'utilisateur doit lire ce mode d'emploi.



Avertissement



Portez une protection auditive



Portez un protecteur oculaire



Portez un masque antipoussières



Double isolation

DONNÉES TECHNIQUES

Tension	120 V~60 Hz
Ampères	15 A
Vitesse à vide	4800 rpm
Diamètre de lame	10 po(254 mm)
Taille de la table	28 ½x19 po(724x483 mm)
Capacité de charge (droite)	760 mm(30 po)
Capacité de charge (gauche)	280 mm(11 po)
Profondeur de coupe maximale à 90°	90 mm(3 9/16 po)
Profondeur de coupe maximale à 45°	65 mm(2 9/16 po)
Capacité de chanfreinage	0- 45°
Double isolation	 II
Poids	73.7 lbs
Puissance rayonnante maximale	<1mW

INSTRUCTIONS D'UTILISATION



REMARQUE: Avant d'utiliser cet outil, assurez-vous de lire attentivement le manuel d'utilisation.

Outils nécessaires à l'assemblage

Les outils suivants (non fournis) sont nécessaires pour effectuer l'assemblage et les réglages:

1. tournevis phillips
2. tournevis à lame plate
3. équerre combinée
4. équerre de charpentier

ASSEMBLAGE

1. DÉBALLAGE

AVERTISSEMENT: Afin d'éviter les blessures causées par une mise en marche accidentelle ou un choc électrique, ne branchez pas le cordon d'alimentation sur une prise électrique. Ce cordon ne doit jamais être branché lorsque vous travaillez sur votre scie.

Déballer toutes les pièces et vérifiez, à l'aide de la « Liste des pièces fournies » et des illustrations, et avant de mettre l'emballage au rebut, que la scie est bien complète.

S'il manque une ou plusieurs pièces, n'essayez pas d'assembler la scie, de brancher le cordon d'alimentation électrique ou de mettre l'interrupteur en position « MARCHE » avant de vous être procuré et

d'avoir installé correctement les pièces manquantes.

IMPORTANT: La protection pour le transport du moteur doit être enlevée avant de faire fonctionner l'appareil.

1. Couper et retirer le câble d'attache a1 (Fig. A1)
2. Retirer le rouleau en mousse a2 des parois de l'appareil (Fig. A2).

2. INSTALLER LE BANC DE SCIAGE

a) Les pattes se bloquent à l'aide de boutons de serrement pour bloquer ou débloquer de chaque côté avec la position de déblocage au centre.

- I Commencer par mettre la table debout sur ses roues (B1), débloquer les pattes du haut. Relever les pattes du haut en (B2) et les bloquer pour ensuite débloquer les pattes du bas.
- II Soulever la table par le bout (B3), laissant les pattes du bas se déplier en position. Poussez les pattes jusqu'au bout et bloquez-les (B4).

b) INSTRUCTIONS DE PLIAGE POUR LA RANGER

Tenir et soutenir le bord de la table, débloquer les pattes du côté des roues (B5). Déposer les roues au sol, en laissant les pattes se replier par en dessous (B6). Faites tenir la table sur son côté roue et bloquer les pattes du bas pour ensuite débloquer celles du haut. (B7). Ramenez les pattes du haut vers le bas et bloquez-les (B8).

3. POUR TRANSPORTER LA TABLE DE SCIAGE (Fig. C1, C2)

Les pattes du haut peuvent être bloquées en position verticale (C1) pour l'utiliser comme poignée de chariot (C2)

4. POUR ÉLIMINER LE BASCULEMENT DE LA TABLE

Le ballotement de la table lorsqu'elle repose sur des planchers inégaux peut être éliminé à l'aide de la vis d'ajustement du pied. (1)

5. RANGEMENT DU ACCESSOIRES

La table de sciage est dotée d'espaces de rangement conçus exprès pour les accessoires de sciage.

1) Protecteur de lame (21) (fig. E1)

L'assemblage de la garde de la lame est rangé à l'envers tel que montré à la Fig. E1.

Tourner la trame (b) pour bloquer le support de garde.

ATTENTION: Soyez prudent lorsque vous touchez les cliquets anti-rebond, ils peuvent être très coupants!

2) Onglet de réglage (18) (Fig. E2)

La jauge à onglet est rangée en dessous de la table telle qu'illustrée à la Fig. E2

Le ruban du guide de la jauge à onglet clique en place

lorsque les balles se détendent.

3) Clé à molette & Lame (Fig. E2)

Les deux tricoises et la lame de sciage fournies peuvent être rangées en arrière de l'espace de rangement de la garde de la lame.

REMARQUE: L'extension arrière de la table doit être dépliée lors du positionnement de la lame.

4) Guide parallèle de sciage (3) (Fig. E3, E4)

Note: Pour le transport seulement, le guide est rangé tel qu'illustré en E3

L'espace permanent de rangement est à droite de la base. E4

5) Poignée de poussée (5), couteau diviseur(7)& Tige de soutien (4)

Le poussoir, le couteau diviseur et la tige de soutien sont rangés dans la table d'extension telle qu'illustrée dans.

REMARQUE: La tige de soutien est rarement utilisée, pour soutenir des matériaux souples et très minces pour le sciage en long de bandes larges. Elle n'est pas nécessaire pour la plupart des matériaux et elle n'est pas utilisée pour le sciage en long de bandes étroites sur la table.

Retirer la tige de soutien et positionner à gauche du guide tel qu'illustré en E5.

L'installation de la tige de soutien sur le guide est illustrée en E5.

Insérer le bout coudé de la tige dans l'orifice de la monture du guide E5-1

Abaisser l'embout coudé à 90° dans l'orifice de la monture arrière du guide E5-2.

REMARQUE: La tige de soutien doit être enlevée et rangée pour le sciage sur le long de bandes étroites.

6. POUR RETIRER/REPLACER LA TABLE AMOVIBLE (Fig. F)

Soulevez tout simplement la table amovible en tirant vers le haut sur le trou de prise de doigt devant la plaque.

Pour remettre la table amovible, mettre l'arrière de la table amovible dans la fente de la table, puis appuyer fermement sur le devant de la table amovible. S'assurer d'entendre un clic lorsqu'elle est en position.

7. INSTALLATION DE LA LAME DE SCIAGE

AVERTISSEMENT: Pour fonctionner correctement, les dents de la lame de sciage doivent être orientées vers le devant de la scie. Si la lame n'est pas installée correctement, celle-ci SERA endommagée, les dents de la scie se casseront ce qui pourrait entraîner des blessures.

IMPORTANT: Le pas de vis de la tige de l'arbre va de droite à gauche.

- Retirer la table amovible.

- Lever la lame de sciage dans sa position la plus haute.

1) Pour installer une lame standard: (Fig. G)

Placer la nouvelle lame sur la tige de l'arbre (pour un fonctionnement correct, les dents doivent pointer vers le bas en direction de l'avant de la scie).

Placer la rondelle et l'écrou de la lame sur la tige de la lame. S'assurer que le côté bombé de la rondelle soit placé du côté opposé de la face de la lame et que toutes les pièces logent dans l'habitacle de la tige. Serrer solidement.

2) Remplacement de la lame (Fig. G)

REMARQUE: Pour le remplacement de la lame, ajuster la lame à un angle de biseau de 0°.

Débrancher la scie.

Lever la lame de sciage, lever la garde de la lame et retirer la table amovible.

À l'aide de la plus petite clé de lame, placer son ouverture carrée sur les facettes de l'axe de la tige en arrière de la rondelle de la lame.

Insérer la plus grande clé dans l'écrou hexagonal. En tenant fermement les deux clés, tirer la plus petite clé en avant vers le devant de la machine. S'assurer que l'écrou de lame est fermement serré. Ne pas trop serrer.

REMARQUE: L'axe de lame est fileté à gauche. Vérifier que la lame tourne librement, sans toucher quoi que ce soit.

Lors de la coupe, l'échelle doit être placée du côté de la lame où la coupe est mesurée et exécutée.

8. INSTALLATION DE LA GARDE DE LAME (Fig. H1)

Retirer la table amovible, lever la poignée pour libérer le levier de blocage (c), installer la garde de la lame entre les plaques de montage.

S'assurer que le soutien de la garde soit poussé jusqu'au fond dans l'habitacle et que l'écart soit uniforme entre le rayon du dos de la lame et les dents de la lame.

Enfoncer pour serrer le levier de blocage (c).

DÉMONTAGE DE LA GARDE DE LA LAME

Il est fortement recommandé que la garde de la lame soit utilisée en tout temps, elle peut cependant être retirée en laissant le soutien de la garde et les cliquets en place comme suit :

- Lever la garde et soulever le levier c à la verticale comme en H2.
- Déplier le pivot de garde dans la direction tel qu'illustré en H3.
- Baisser le levier (c1) dans sa position originale.

POUR RÉINSTALLER LA GARDE DE LA LAME:

- Soulever le levier c à la verticale.
- Vérifier que les deux verrous (c2) dans la garde de la lame sont logés dans les deux rainures en forme de L (c3), et s'assurer que le verrou est au fond de la rainure. (Fig H3)
- Remettre la poignée du loquet dans sa position originale, la garde de lame peut alors être bloquée.

GRIFFES ANTIREBOND (d) : Le rebond pose un danger: la pièce de bois est projetée vers l'utilisateur. Les dents des griffes antirebond sont orientées à l'écart de la pièce. Si la pièce est tirée en direction de l'opérateur, les griffes mordent dans le bois pour empêcher ou réduire le rebond.

Pour couper des planches qui pourraient se faire égratigner par les cliquets, ces derniers peuvent être bloqués à l'aide du crochet de retrait e. (Fig. H4, H5)

IMPORTANT: Lorsque les cliquets sont bloqués, il faut être particulièrement attentif dans la manipulation de la pièce et remettre les cliquets en fonction dès que possible.

9. COUTEAU DIVISEUR (Fig. I)

Le couteau diviseur aide à prévenir les rebonds et doit être utilisé pour toutes les coupes partielles où le soutien de la garde normale ne peut être employé. C'est soit le couteau diviseur, soit le soutien de garde qui doit être réglé pour toutes les coupes, la seule exception étant lorsque la lame à rainurer est utilisée.

RÉGLAGE ET DÉMONTAGE

Le couteau diviseur est déjà réglé à l'assemblage de la garde de la lame, voir chapitre 8.

Le couteau diviseur correctement réglé devrait loger juste en dessous de la profondeur maximale de la lame, et l'écart entre le rayon du dos du couteau diviseur et la dent de la lame doit être uniforme.

10. POUR UTILISER LE GUIDE LONGITUDINAL ET TIGE DE SOUTIEN (fig. J E5)

- Le guide longitudinal est utilisé pour guider la planche dans les coupes longitudinales. (fig. J)
 - Vérifier que le support de sortie est au moins partiellement déplié.
 - Lever la poignée du guide longitudinal en position débloquée. ①
 - Accrocher la monture avant du guide sur la charnière avant ② puis baisser l'étrier arrière sur la charnière arrière. ③
 - Appuyer sur la poignée du guide afin de bloquer le guide longitudinal en position.

11. INSTALLATION DU SAC À SCIURE

Placer le sac à poussière autour de l'anneau du trou de sortie de la poussière à la base de l'appareil. Fixer le sac à poussière en tirant sur le cordon de serrage.

12. UTILISATION DU SUPPORT DE SORTIE

Le support de sortie est monté à l'envers pendant le transport (fig. K1). Retirer les vis de serrage (f), permettant de retirer en glissant les tiges de soutien (fig. K2), retourner le soutien et remettre les vis de serrage (fig. K1).

RÉGLAGES

Retirez la prise de la prise murale avant d'effectuer n'importe quel travail de réglage, de réparation ou d'entretien.

1. RÉGLAGE DE L'ANGLE DE LA LAME (Fig. L1, L2)

Les réglages de l'angle de la lame de sciage ont été effectués en usine et n'ont pas à être ajustés. Après un usage intensif ou pour des réglages plus précis, le réglage est comme suit :

1) Réglage à 0° (h)

Lever la lame à sa hauteur maximale.

Lever la garde de la lame en position telle qu'illustrée à la Fig. L1.

Desserrer la vis de blocage du biseau, basculer la lame jusqu'à ce qu'elle s'appuie sur la butée verticale et bloquez-la. Vérifier l'angle à l'aide d'une équerre.

Si la lame n'est pas parfaitement verticale (90°) par rapport au dessus de la table, basculer la lame, régler la vis de butée à 90°(h) et recommencer ensuite la vérification comme ci-dessus.

L'indicateur (j) du panneau frontal devra aussi être corrigé, desserrer les deux vis (i), bouger la table jusqu'à ce qu'elle soit alignée avec l'aiguille, puis serrer à nouveau. (Fig. M3)

2) Réglage à 45° (g)(Fig.L2)

Desserrer la vis de blocage du biseau et basculer la lame à la position d'angle 45 et bloquez-la.

Il n'est pas facile de vérifier l'angle avec une équerre combinée, il pourrait être plus facile d'effectuer un test de coupe et de mesurer la planche.

Si l'angle est inexact, régler en suivant la même procédure décrite ci-dessus, mais à l'aide de la vis de butée 45 h.

Aucun autre réglage de l'échelle n'est requis si elle a été corrigée correctement dans l'axe vertical.

2. VÉRIFICATION ET RÉGLAGE DU GUIDE

LONGITUDINAL

1) Alignement du guide longitudinal à la lame (Fig. M1, M2)

AVERTISSEMENT: Pour réduire le risque de rebond et de blessures éventuelles, toujours s'assurer que le guide longitudinal est bloqué parallèlement à la lame avant le rainurage.

POUR VÉRIFIER L'ALIGNEMENT DU GUIDE

Bloquer le guide le long du bord de la fente de l'onglet, et il devrait se bloquer exactement parallèle sur tout le long de la fente. Vous pouvez le vérifier visuellement ou bien utiliser un bloc de bois ajusté de 3/4 de pouce inséré dans la fente pour vous aider.

Si le guide est désaligné de plus de 1/32 de pouce, desserrer les vis (I1), aligner à la main le guide, puis resserre à nouveau. Débloquer le guide puis repositionner et rebloquer le guide le long de la fente pour vérifier l'alignement. Si nécessaire, répétez le réglage jusqu'à ce que vous obteniez un alignement satisfaisant.

POUR AJUSTER LE BLOCAGE DU GUIDE

Le guide devrait se bloquer assez fermement pour résister à un déplacement d'un acoup accidentel, mais pas assez pour tordre la structure. Bloquer ou débloquer l'écrou de réglage (I2) pour obtenir la force de blocage voulue.

2) Réglage de l'aiguille du guide longitudinal (Fig. M1, M2)

Bloquer le guide à droite de la lame de sciage avec sa paroi qui effleure les dents de la lame. L'aiguille de l'échelle devrait indiquer « 0 », si nécessaire desserrer la vis de retenue (K) pour repositionner l'aiguille.

UTILISATION

AVERTISSEMENT: Toujours porter des lunettes à coque ou des lunettes de sécurité avec des écrans latéraux de protection pour utiliser ces outils. Sans protection des yeux, la projection des copeaux pourrait causer des blessures graves.

AVERTISSEMENT: Ne pas utiliser d'attache ou d'accessoire non autorisés par le fabricant de cet outil. L'utilisation d'attache ou d'accessoire non autorisés pourrait entraîner de graves blessures corporelles.

AVERTISSEMENT: NE JAMAIS faire la découpe à main levée. Toutes les coupes doivent être guidées en utilisant soit un guide ou bien la jauge à onglets. La découpe à main levée entraîne fréquemment

des blessures graves.

REMARQUE: L'appareil est doté d'un indicateur d'alimentation (8). Vérifier le cordon d'alimentation si le voyant lumineux ne s'allume pas lorsque l'appareil est branché dans la prise de courant. (Fig. Q)

1. TABLE AMOVIBLE AVEC GUIDE GRADUÉ (Fig. N)

Desserrer le levier de blocage (20) pour déplier le guide gradué.

2. PROFONDEUR DE LA LAME (Fig. O)

La profondeur de la lame se règle à l'aide du volet (16). Pour de meilleurs résultats de découpe et un craquèlement minimal de la face inférieure de la planche, la profondeur de la lame devrait être réduite à environ 1/2 pouce de plus que l'épaisseur de la planche à couper. (Fig. O).

3. POUR RÉGLER L'ANGLE DE LA LAME (Fig. Q)

Desserrer en sens inverse des aiguilles d'une montre, le levier de blocage du biseau de la lame (13), déplacer le volant (16) jusqu'à ce que l'aiguille soit dans l'angle voulu et serrer le levier de blocage du biseau dans le sens des aiguilles d'une montre.

4. GUIDE DE REFENTE

AVERTISSEMENT: Gardant le guide longitudinal parallèle à la lame.

Positionner le guide longitudinal au réglage pour effectuer la coupe voulue puis bloquer. Placer la planche contre le guide et au-dessus de la zone de la lame de sciage.

AVERTISSEMENT: NE JAMAIS utiliser le guide comme butée de découpe transversale. Ceci est extrêmement dangereux, si la planche se tord un tant soit peu, elle se bloquera entre le guide et la lame et sera violemment projetée en avant, pouvant entraîner la main de l'opérateur sur la lame.

5. ONGLET DE RÉGLAGE (Fig. P)

La jauge à onglets peut être bloquée à l'angle voulu en tournant la poignée. Toujours tenir la planche fermement contre la paroi de la jauge à onglets. Pour un soutien additionnel, la planche en bois de 2x1 peut être fixée à la jauge à onglets en utilisant les vis dans les trous prévus à cette fin.

6. SUPPORT DE SORTIE (Fig. K1)

Le support de sortie s'étend pour assurer un soutien additionnel pour des longues planches.

7. POUR UTILISER LE GUIDE LASER DE LIGNE DE DÉCOUPE (17) (Fig.Q)

ATTENTION --« L'utilisation non conforme au présent document des commandes ou des réglages de l'exécution des procédures pourrait comporter des risques d'exposition à des rayonnements dangereux ».

ATTENTION -- L'utilisation d'instruments d'optique pour ce produit pourrait accroître les risques pour les yeux. Pour insérer les batteries, retirer le couvercle du compartiment des batteries en dessus vers le haut par son côté gauche (m) (fig.Q). Insérer les 2 piles AAA et remettre le couvercle en place.

REMARQUE: S'assurer que les côtés positif et négatif des piles sont placés selon les bornes de polarité correspondantes.

Pour utiliser le guide laser, tout simplement appuyer sur l'interrupteur Mise en marche/Arrêt (n). Le guide laser projette alors une ligne rouge visible sur la table de sciage devant la lame. Remarquer le déplacement de la ligne à mesure du déplacement de la lame, ce qui est le mode normal de fonctionnement. La ligne laser est utilisée pour aligner les marques de découpe sur la pièce à travailler.

Noter que la découpe effective doit quand même être guidée par la jauge à onglet ou le guide.

(Ce laser est beaucoup plus sécuritaire que des lasers montés sur garde qui peuvent être utilisés incorrectement pour des découpes très dangereuses à main levée).

REMARQUE:

- 1) Éteindre le laser lorsque vous arrêtez la machine. Le laser ne s'arrête pas automatiquement.
- 2) Le laser est réglé avec précision à l'usine. Il ne peut être réglé par l'utilisateur. Enlever les piles lorsque le matériel n'est pas utilisé pendant de longues périodes (plusieurs mois). (Fig. R)

8. POIGNÉE DE POUSSÉE (4)

Utiliser un bâton poussoir dès que le guide est à moins de 5 cm (2 pouces) de la lame.

Pour guider le morceau à couper, l'opérateur doit utiliser le bâton poussoir (et non sa main), et ce, uniquement entre le guide et la lame.

Lorsqu'un bâton poussoir est employé, l'extrémité arrière du panneau doit être droite. Une extrémité inégale pourrait faire glisser le bâton poussoir ou éloigner la planche du guide.

9. INTERRUPTEUR MARCHE/ARRÊT (Fig. Q)

Pour mettre en marche l'appareil, lever l'interrupteur en position « ON ». Pour l'éteindre, appuyer sur le bouton interrupteur en position « OFF ».

Pour « Bloquer » l'appareil :

Lorsque l'appareil n'est pas utilisé et afin d'empêcher son utilisation non autorisée, l'interrupteur devrait être bloqué en position « OFF ». Pour ce faire, retirer la clé de verrouillage (o) de l'interrupteur ON/OFF et conserver la dans un endroit sûr. L'interrupteur ne fonctionne pas lorsque la clé est retirée.

10. PROTECTION DE SURCHARGE (Fig. Q)

L'appareil est doté d'un bouton de remise à zéro (9) qui fera repartir le moteur après son arrêt à cause d'une surcharge de courant ou une basse tension. Si le moteur arrête pendant le fonctionnement, mettre l'interrupteur en position d'arrêt « OFF ».

Retirer la planche de la table. Attendre 5 minutes pour laisser le moteur se refroidir puis appuyer sur le bouton de remise à zéro et mettre l'interrupteur en position de marche « ON ».

11. TYPES DE COUPE

AVERTISSEMENT: S'assurer que la garde de la lame est installée et fonctionne correctement pour éviter des blessures graves éventuelles.

AVERTISSEMENT: Ne jamais faire des coupes à main levée (c.-à-d. couper sans jauge à onglets ou guide longitudinal). La coupe à main levée peut entraîner des blessures graves.

1) COUPE EN TRAVERS (Fig. S1)

Une coupe transversale d'une pièce de bois est une coupe en travers du grain, ou d'équerre (90°) avec le chant et la surface plate de la pièce. Ceci se réalise avec le guide d'onglet étant réglé à 0. Avant d'utiliser ce guide, assurez-vous qu'il soit bien verrouillé. Le guide d'onglet peut être utilisé dans l'une des deux rainures de la table.

REMARQUE: NE JAMAIS utiliser le guide longitudinal comme butée réglable, enlever et ranger ailleurs que sur la table le guide longitudinal lors de découpes transversales.

- COUPE EN ONGLET:

Régler la lame sur la profondeur de coupe correcte pour la pièce.

Régler le guide d'onglet sur 0° et serrer le bouton de verrouillage.

Avant de mettre la scie en marche, s'assurer que le bois ne touche pas la lame. Pour mettre la scie en **MARCHE**, relever le commutateur.

Pour **ÉTEINDRE** la scie, abaisser le commutateur.

Maintenir la pièce fermement avec les deux mains sur le guide d'onglet et engager la pièce sur la lame.

2) COUPE LONGITUDINALE (Fig. S2)

Les coupes de refente sont effectuées dans le sens du grain du bois. Pour éviter les rebonds pendant les coupes de refente, s'assurer que l'un des côtés du coupeau de bois soit bien appuyé contre le guide longitudinal.

- COUPE LONGITUDINALE:

Placer le guide longitudinal à la distance voulue de la lame pour la coupe et verrouiller fermement la poignée. Déplier le support de sortie pour les longues planches à découper.

Un soutien de la planche est nécessaire pour les longues coupes. Utiliser un guide à roulette ou le JAWSTAND, positionné à la bonne hauteur en arrière de la table.

Avant de mettre la scie en marche, s'assurer que le bois ne touche pas la lame.

Utiliser un bloc ou un bâton poussoir pour pousser le bois au-delà de la lame. **Ne jamais pousser une petite pièce de bois contre la lame avec les mains; toujours utiliser un bâton poussoir.**

Se tenir sur le côté du bois au moment du contact avec la lame pour réduire les possibilités de blessure en cas de rebond. **Ne jamais se tenir directement dans la ligne de coupe.**

Avant de mettre la scie en marche, s'assurer que le bois ne touche pas la lame.

Laisser la lame parvenir à sa vitesse maximum avant d'engager la pièce.

Une fois la coupe effectuée, arrêter la scie. Attendre que la lame s'arrête complètement avant de retirer la pièce.

3) COUPE D'ONGLET (Fig.S3)

La coupe d'onglet consiste à couper le bois à un autre angle que 90°. Suivre les mêmes procédures que pour la coupe transversale. Régler la jauge à onglets dans l'angle voulu.

4) COUPES EN BISEAU

Les coupes en biseau sont effectuées par une lame avec un angle de coupe. Les coupes transversales en biseau sont faites en travers du grain du bois et les coupes longitudinales en biseau sont faites dans le sens du grain.

4.1) COUPE TRANSVERSALE EN BISEAU (Fig. S4)

Les coupes transversales en biseau sont les mêmes que pour les coupes transversales, sauf qu'elles sont faites avec la lame dans un autre angle que 0°.

Régler la lame dans l'angle voulu avec le levier de blocage de l'angle de biseau. Serrer le bouton de blocage de l'angle de biseau à 90°. Tenir la planche

fermement contre la paroi de la jauge à onglets pendant toute la découpe.

4.2) COUPE LONGITUDINALE EN BISEAU (Fig. S5)

La coupe longitudinale en biseau est la même que pour une coupe longitudinale, sauf que la lame est à un autre angle que 0°.

REMARQUE: Il est dangereux de couper des petites planches sur le long. Au lieu de cela, couper une plus grande planche pour obtenir la taille voulue.

5) COUPE COMBINÉE (fig. S6)

Lors de ce sciage, la coupe transversale en onglet est combinée à une coupe en biseau. Le sciage est à un angle autre que celui de 90° du chant et du côté plat de la pièce. Ajustez le guide d'onglet et la lame aux angles voulus et assurez-vous que le guide d'onglet est verrouillé.

6) COUPE DE PANNEAUX DE GRANDE DIMENSION (Fig. S7)

REMARQUE: S'assurer que la scie est solidement assujettie sur le plan de travail, afin que le poids d'une grande planche ne risque pas de la faire basculer.

- COUPE D'UNE PIÈCE DE GRANDE TAILLE:

Placer un support à la même hauteur que la table derrière la scie pour soutenir la pièce à couper. Ajouter des supports sur les côtés selon le besoin.

Selon la forme de la planche, utiliser le guide longitudinal ou le guide d'onglet. Si la planche est trop grande pour permettre d'utiliser le guide longitudinal ou le guide d'onglet, elle est trop grande pour cette scie. Avant de mettre la scie en marche, s'assurer que le bois ne touche pas la lame. Laisser la lame parvenir à sa vitesse maximum avant d'engager la pièce. Une fois le travail terminé, mettre le commutateur en position d'arrêt et retirer la clé.

12. CONSEILS DE COUPE

- 1) La largeur de l'entaille (la coupe faite par la lame dans le bois) sera plus grande que la lame pour éviter sa surchauffe ou son coincement. Tenir compte de la largeur réelle de l'entaille pour la prise de mesures de la planche de bois à couper. S'assurer d'effectuer l'entaille du côté de la gâche de la ligne de découpe.
- 2) Faire la découpe avec le côté fini du bois vers le haut, car elle produit moins d'ébréchures sur cette face.
- 3) Une lame de coupe longitudinale (dents plus grandes, mais moins nombreuses) découpera plus rapidement et avec moins de charges qu'une lame de coupe transversale, mais elle produira plus

d'éclats de bois pour les coupes transversales ou pour la découpe de contreplaqué.

- 4) Une lame de coupe transversale (plus de dents et plus petites) coupera mieux en travers avec un meilleur fini de découpe et moins d'éclats de bois, mais la coupe se fera plus lentement (souvent avec un meilleur fini) et éventuellement consommera plus de courant.
- 5) Des lames aiguisées couperont toujours plus facilement, produisant moins d'éclats de bois et consommant moins de courant. Les lames de sciage de très bonne qualité peuvent être aiguisées à peu de frais – consulter les Pages jaunes.
- 6) Enlever les nœuds lâches en tapant dessus avec un marteau avant la coupe, car ils pourraient être projetés par la lame .
- 7) Toujours essayer de prévoir ce qui arrivera à la fin de la découpe AVANT de commencer la coupe. Placer des supports appropriés en dessous de la planche découpée ET de la retaille.

- Pliage ultra compact pour le rangement.

3. TABLE À RAINURER (RW9556)

Cette table à rainurer est spécialement conçue pour être utilisée avec la table de sciage Rockwell RK7241S. (Fig. T3)

Une coupe à rainure qui produit une entaille ou une fente carrée dans la planche (lame spéciale requise). Ne pas utiliser des lames ne pouvant tourner à une vitesse inférieure à celle de cet outil.

Ne pas utiliser une lame de scie désaxée pour cette scie à rainure.

Ne pas utiliser une scie à rainure de diamètre supérieur à 6 po ou d'épaisseur supérieure à 9/16 de pouce.

REMARQUE: Cette scie ne peut être utilisée pour une coupe à rainure en biseau.

ACCESSOIRES EN OPTION:

1. Finisseur (RW9188)

Ce finisseur est spécialement conçu pour être utilisé avec la table de sciage Rockwell RK7241S. (fig.T1)

- Ce finisseur aplanit la planche pour obtenir un fini précis et lisse pour des planches de bois de charpente à scier de 3 1/8 pouces d'épaisseur et de 11 pouces de largeur. Il est idéal pour les travaux d'ébénisterie.
- Lorsqu'utilisé avec la table d'extension à glissière, le finisseur rabote le bord ébréché par le sciage sur des feuilles vernies ou préfinies.
- S'ajuste en un instant, peut être utilisé avec ou sans la table d'extension à glissière.

2. TABLE D'EXTENSION À GLISSIÈRE (RW9189)

La table d'extension à glissière est spécialement conçue pour être utilisée avec la table de sciage Rockwell RK7241S. (Fig. T2)

- Augmente considérablement les capacités de la table de sciage pour manipuler des planches de plus grandes dimensions.
- Capacité de sciage en longueur de 36 ¾ po, de largeur de 26 ¾ po.
- Coupe en biseau à angles multiples.
- S'installe en quelques minutes, se range sans perdre les réglages.

PRENEZ SOIN DE VOS OUTILS ET ENTRETENEZ LES BIEN

1. ENTRETIEN GÉNÉRAL

Retirez la prise de la prise murale avant d'effectuer n'importe quel travail de réglage, de réparation ou d'entretien.

En les gardant bien affûtés et propres, vous en obtiendrez le rendement maximum dans des conditions optimales de sécurité. Inspectez les cordons d'alimentation à intervalles réguliers et, s'ils sont endommagés, faites-les réparer à un centre de service après-vente autorisé.

Votre outil ne nécessite aucune lubrification ou entretien supplémentaire. Il ne comporte aucune pièce à réparer ou à entretenir par l'utilisateur. N'utilisez jamais de l'eau ou des nettoyeurs chimiques pour nettoyer l'outil. Essayez-le avec un chiffon sec. Rangez toujours votre outil dans un endroit sec. Gardez propres les ouvertures de ventilation du moteur. Si vous remarquez des étincelles dans les ouvertures de ventilation, ceci est normal et n'endommagera pas votre outil.

Si le cordon d'alimentation est endommagé, il doit être remplacé par le fabricant, son agent de réparation ou d'autres personnes professionnelles afin d'éviter tout danger.

2. LUBRIFICATION

Tous les roulements de cet outil sont enduits d'une quantité suffisante de lubrifiant de haute qualité pour la durée de vie de l'outil, dans des conditions d'utilisation normales. Aucune autre lubrification n'est donc nécessaire.

DÉPANNAGE

PROBLÈME	CAUSE	SOLUTION
1) Vibrations excessives.	<ol style="list-style-type: none"> 1. Lame déséquilibrée. 2. Lame endommagée. 3. La scie n'est pas solidement assujettie. 4. Surface de travail irrégulière. 5. Lame voilée. 	<ol style="list-style-type: none"> 1. Remplacer la lame. 2. Serrer tous les écrous, vis et boulons. 3. Repositionner sur une surface plane. 4. Régler les pieds du stand. Vérifier le montage de la lame. 5. Remplacer la lame si nécessaire.
2) Le guide longitudinal ne se déplace pas en douceur	<ol style="list-style-type: none"> 1. Guide longitudinal pas correctement installé. 2. Rails encrassés ou collants. 3. Vis de serrage déréglée. 	<ol style="list-style-type: none"> 1. Réinstaller le guide longitudinal. 2. Nettoyer et cirer les rails. 3. Tourner la vis de serrage vers la gauche.
3) Le moteur cale. Brûlage du bois. Coincement, lors de la refente.	<ol style="list-style-type: none"> 1. Lame ou accessoires tranchants émoussés. 2. Avance trop rapide. 3. Le guide de refente n'est pas parallèle à la lame (ou à la rainure pour guide d'onglet). 4. Le couteau diviseur est mal aligné. 5. Il y a de la sciure entre la pièce et le guide de refente. 6. Pièce gauchie. 	<ol style="list-style-type: none"> 1. Remplacez la lame ou aiguisiez-la. 2. Avancez la pièce plus lentement. 3. Voyez la section sur le réglage du guide de refente. 4. Voyez la section sur le montage du protège-lame. 5. Gardez le dessus de la table propre. 6. Mettez la surface concave de la pièce contre la table et avancez lentement la pièce.
4) La machine ne coupe pas avec précision à 90° et à 45°.	<ol style="list-style-type: none"> 1. Le pas de vis est encrassé par de la sciure de bois 	<ol style="list-style-type: none"> 1. Voir la section réglage des butées d'inclinaison de 90° et 45°.
5) Le volant de réglage de hauteur / biseau est difficile à tourner.	<ol style="list-style-type: none"> 1. Les engrenages ou la vis sans fin de l'intérieur de l'armoire sont bloqués par de la sciure. 	<ol style="list-style-type: none"> 1. Nettoyer
6) La lame ne coupe pas correctement.	<ol style="list-style-type: none"> 1. Lame émoussée ou encrassée. 2. Lame de type incorrect pour la coupe. 3. Lame montée à l'envers. 	<ol style="list-style-type: none"> 1. Nettoyer, affûter ou remplacer la lame. 2. Utiliser une lame de type approprié. 3. Réinstaller la lame.
7) Le moteur ne se met pas en marche.	<ol style="list-style-type: none"> 1. Interrupteur défectueux. 2. Bobinages brûlés. 3. Il n'a pas de courant au niveau de la prise. Un disjoncteur est déclenché. 	<ol style="list-style-type: none"> 1. Faites vérifier la scie par un technicien qualifié. 2. Remplacez au besoin le moteur. 3. Installez un fusible ou vérifiez le disjoncteur.
8) Le moteur atteint sa vitesse maximale mais la lame s'arrête lors de la coupe.	<ol style="list-style-type: none"> 1. Lame desserrée. 	<ol style="list-style-type: none"> 1. Serrez la lame.
9) Le moteur n'atteint pas sa vitesse maximale ni sa puissance maximale.	<ol style="list-style-type: none"> 1. Basse tension. 2. Circuit surchargé. 3. Bobinages brûlés ou défectueux. 4. Cordon prolongateur trop long. 	<ol style="list-style-type: none"> 1. Faites vérifier la tension par la compagnie d'électricité. 2. Utilisez un autre circuit sur lequel d'autres appareils ou moteurs ne sont pas branchés. 3. Faites remplacer le moteur. 4. Utilisez un cordon prolongateur plus court.
10) Le moteur surchauffe, cale, déclenche les disjoncteurs ou fait sauter les fusibles.	<ol style="list-style-type: none"> 1. Moteur surchargé. 2. Mauvais refroidissement suite à une quantité de sciure sur le moteur. 3. Bobinages brûlés ou défectueux. 4. Fusible ou disjoncteurs d'une capacité insuffisante. 	<ol style="list-style-type: none"> 1. Avancez la pièce plus lentement. 2. Éliminez la sciure pour permettre un refroidissement normal du moteur. 3. Faites remplacer le moteur. 4. Installez des fusibles ou disjoncteurs d'une capacité appropriée.

DÉCLARATION DE GARANTIE DE 2 ANS

Si votre outil Rockwell devient défectueux suite à un défaut de matériaux ou de fabrication dans un délai de 2 ans à compter de la date d'achat, nous garantissons que nous:

- Remplacerons ou réparerons toutes les pièces défectueuses, sans aucun frais, ou,
- Réparerons les produits gratuitement, ou
- Remplacerons l'appareil avec un neuf ou une nouvelle unité reconditionnée, gratuitement.

La garantie est soumise aux conditions suivantes:

- Les batteries sont garanties pour une période de 12 mois seulement.
- Le produit n'a pas été mal utilisé, maltraités, négligé, altéré, modifié ou réparé par quelqu'un d'autre qu'un centre de service agréé.
- Seulement des accessoires et pièces Rockwell d'origine ont été utilisés sur ou avec le produit
- Le produit a été soumis à une usure normale.
- Le produit n'a pas été utilisé pour des locations.
- Le produit n'a pas subi de dommages par des objets étrangers, des substances ou accidents.

La garantie ne couvre pas;

- Les composants qui sont soumis à l'usure naturelle causée par l'utilisation conformément aux instructions de fonctionnement.
- Un mauvais entretien, une mauvaise manipulation, des manipulations non autorisées ou une surcharge; de plus, les accessoires tels que les ampoules, les lames et les mèches, etc. ne sont pas couverts par la garantie.

Pour des réclamations, contacter la ligne téléphonique de Rockwell. Vous devrez présenter une preuve d'achat sous la forme d'un reçu valide qui affiche la date et le lieu d'achat.

Nous pouvons exiger l'envoi en port payé de l'outil à un centre de service autorisé, avec tous les équipements d'origine.

Ligne téléphonique de Rockwell 866-514-ROCK (7625)

Cette déclaration de garantie ne se substitue pas mais s'ajoute à vos droits statutaires.

Cette garantie ne s'applique pas aux accessoires fournis avec l'outil.

Cette garantie ne s'applique qu'à l'acheteur d'origine et peut ne pas être transférer.

Toutes les réparations et tous les remplacements de produit seront couverts par la garantie limitée pour le reste de la période de garantie à partir de la date d'achat initial.

Politique d'échange limitée de soixante (30) jours

Un outil qui ne fonctionne pas correctement à cause d'un défaut de pièce ou de main-d'œuvre est échangeable durant les soixante (30) premiers jours après la date d'achat en rapportant l'outil au détaillant où il a été acheté. Pour obtenir un outil de remplacement vous devez présenter une preuve d'achat datée et retourner l'outil dans son emballage original. L'outil remplacé sera couvert par la balance de la garantie limitée de deux ans.

