

COMPACT REFRIGERATOR

SAFETY INFORMATION	3
USING THE REFRIGERATOR	
Features	5
Operation	6
CARE AND CLEANING	7
INSTALLATION	8
TROUBLESHOOTING TIPS	11
Normal Operating Characteristics	11
WARRANTY	13
CONSUMER SUPPORT	14

OWNER'S MANUAL AND INSTALLATION INSTRUCTIONS

Compact Refrigerator
HME02GGM, HME03GGM

**ENGLISH/FRANÇAIS/
ESPAÑOL**

Write the model and serial numbers here:

Model # _____

Serial # _____

Find these numbers on a label inside the refrigerator on the side wall.

IMPORTANT SAFETY INFORMATION

READ ALL INSTRUCTIONS BEFORE USING THE APPLIANCE

▲ WARNING To reduce the risk of fire, explosion, electric shock, or injury when using your appliance, follow these basic safety precautions:

- Use this appliance only for its intended purpose as described in this user manual.
- This appliance must be properly installed in accordance with the installation instructions before it is used. See grounding instructions in the installation section.
- Plug into a grounded 3 prong outlet.
- Do not remove ground prong.
- Do not use an adapter or extension cord.
- Do not repair or replace any part of the appliance unless specifically recommended in the manual. All other servicing should be referred to a qualified technician.
- Disconnect power before servicing.
- Replace all parts and panels before operating.
- Use nonflammable cleaner.
- Do not store or use gasoline or other flammable vapors and liquids in the vicinity of this or any other appliance.
- Do not store explosive substances such as aerosol cans with a flammable propellant in this appliance.
- Before discarding or removing from service, remove the door. This will reduce the possibility of danger to children.
- To avoid serious injury or death, children should not stand on, or play in or with the appliance.
- Children and persons with reduced physical, sensory or mental capabilities or lack of experience and knowledge can use this appliance only if they are supervised or have been given instructions on safe use and understand the hazards involved.
- This appliance is intended to be used in household and similar applications such as: staff kitchen areas in shops, offices and other working environments; farm houses; by clients in hotels, motels, bed & breakfast and other residential environments; catering and similar non-retail applications.

▲ CAUTION To reduce the risk of injury when using your appliance, follow these basic safety precautions.

- Do not clean glass shelves or covers with warm water when they are cold. Glass shelves and covers may break if exposed to sudden temperature changes or impact, such as bumping or dropping. Tempered glass is designed to shatter into many small pieces if it breaks.
- Keep fingers out of the “pinch point” areas; clearances between the door and cabinet are necessarily small. Be careful closing door when children are in the area.
- Do not refreeze frozen foods which have thawed completely.
- Do not touch the cold surfaces in the freezer compartment when hands are damp or wet, skin may stick to these extremely cold surfaces.

STATE OF CALIFORNIA PROPOSITION 65 WARNINGS:

▲ WARNING This product contains one or more chemicals known to the State of California to cause cancer and birth defects or other reproductive harm.

READ AND SAVE THESE INSTRUCTIONS

IMPORTANT SAFETY INFORMATION

READ ALL INSTRUCTIONS BEFORE USING THE APPLIANCE

WARNING **EXPLOSION HAZARD Flammable Refrigerant**

This appliance contains isobutane refrigerant, R600a, a natural gas with high environmental compatibility. However, it is also combustible. Adhere to the warnings below to reduce the risk of injury or property damage.

- 1) When handling, installing and operating the appliance, care should be taken to avoid damage to the refrigerant tubing.
- 2) Service shall only be performed by authorized service personnel. Use only manufacturer-authorized service parts.
- 3) Dispose of refrigerator in accordance with Federal and Local Regulations. Flammable refrigerant and insulation material used require special disposal procedures. Contact your local authorities for the environmentally safe disposal of your refrigerator.
- 4) Keep ventilation openings in the appliance enclosures or in the built-in structure clear of obstruction.
- 5) Do not use mechanical devices or other means to accelerate the defrosting process.
- 6) Do not damage refrigerant circuit.
- 7) Do not use electrical appliances inside the food storage compartment of the appliance.

CONNECTING ELECTRICITY

WARNING **ELECTRICAL SHOCK HAZARD**

Plug into a grounded 3-prong outlet.
Do not remove the ground prong.
Do not use an adapter.
Do not use an extension cord.
Failure to follow these instructions can result in death, fire, or electrical shock.

Do not, under any circumstances, cut or remove the third (ground) prong from the power cord. For personal safety, this appliance must be properly grounded.

The power cord of this appliance is equipped with a 3-prong (grounding) plug which mates with a standard 3-prong (grounding) wall outlet to minimize the possibility of electric shock hazard from this appliance.

Have the wall outlet and circuit checked by a qualified electrician to make sure the outlet is properly grounded.

Where a standard 2-prong wall outlet is encountered, it is your personal responsibility and obligation to have it replaced with a properly grounded 3-prong wall outlet.

The appliance should always be plugged into its own individual electrical outlet which has a voltage rating that matches the rating plate.

A 115 Volt AC, 60 Hz, 15- or 20-amp fused, grounded electrical supply is required. This provides the best performance and also prevents overloading house wiring circuits which could cause a fire hazard from overheated wires.

Never unplug your appliance by pulling on the power cord. Always grip plug firmly and pull straight out from the outlet.

Immediately discontinue use of a damaged supply cord. If the supply cord is damaged, it must be replaced by a qualified service professional with an authorized service part from the manufacturer.

When moving the appliance away from the wall, be careful not to roll over or damage the power cord.

READ AND SAVE THESE INSTRUCTIONS

IMPORTANT SAFETY INFORMATION

READ ALL INSTRUCTIONS BEFORE USING THE APPLIANCE

PROPER DISPOSAL OF YOUR OLD APPLIANCE

⚠ WARNING SUFFOCATION AND ENTRAPMENT HAZARD

Failure to follow these disposal instructions can result in death or serious injury

IMPORTANT: Child entrapment and suffocation are not problems of the past. Junked or abandoned appliances are still dangerous even if they will sit for “just a few days.” If you are getting rid of your old appliance, please follow the instructions below to help prevent accidents.

Before You Throw Away Your Old Appliance:

- Take off the door.
- Leave the shelves in place so that children may not easily climb inside.

Refrigerant and Foam Disposal:

Dispose of appliance in accordance with Federal and Local Regulations. Flammable refrigerant and insulation material used requires special disposal procedures. Contact your local authorities for the environmentally safe disposal of your appliance.

READ AND SAVE THESE INSTRUCTIONS

Features

HME02GGM

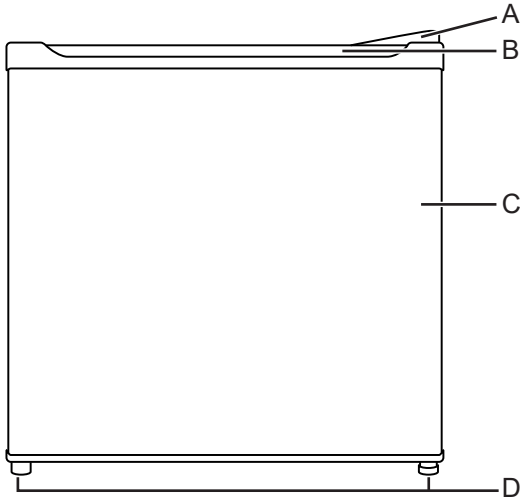

- A. Top Hinge
- B. Recessed Handle
- C. Refrigerator Door
- D. Leveling Legs

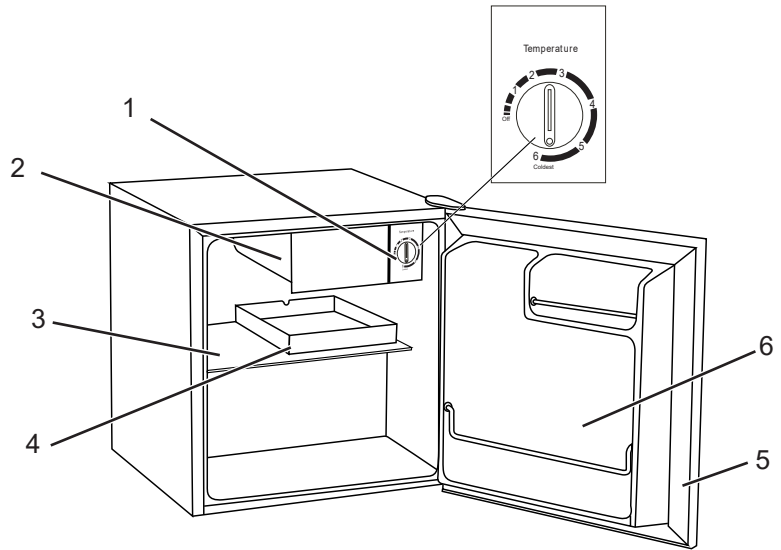

- 1. Thermostat Control Knob
- 2. Freezer Compartment
- 3. Glass Shelf
- 4. Drip Tray
- 5. Door Gasket
- 6. 2 Liter Bottle Storage

HME03GGM

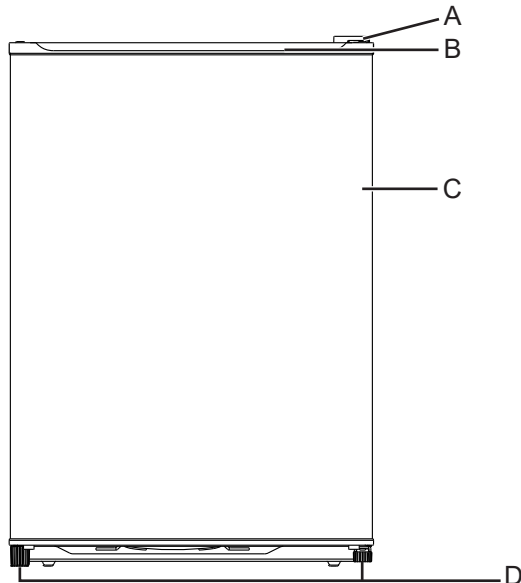

- A. Top Hinge
- B. Recessed Handle
- C. Refrigerator Door
- D. Leveling Legs

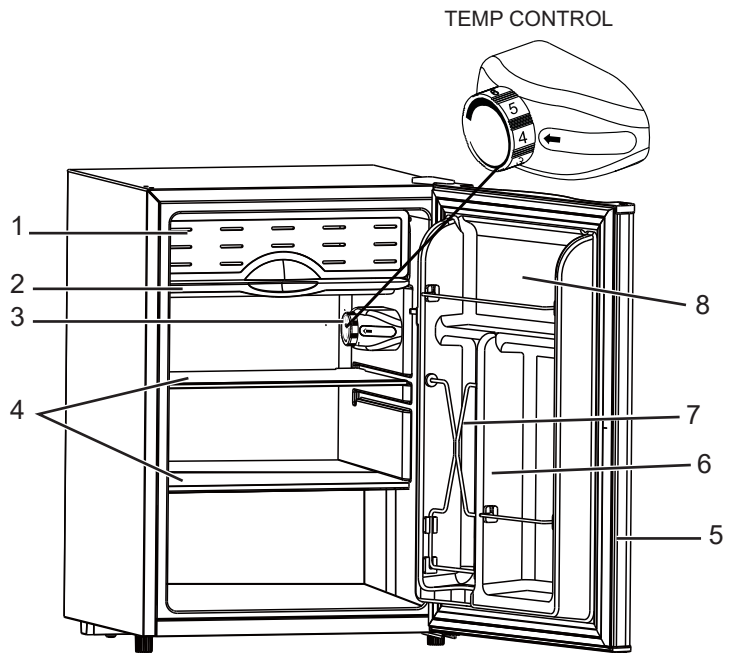

- 1. Freezer Compartment
- 2. Drip Tray
- 3. Thermostat Control Knob
- 4. Glass Shelf

TEMP CONTROL

- 5. Door Gasket
- 6. 2 Liter Bottle Storage
- 7. Can Dispenser
- 8. Full-width Door Shelf

Operation

NOTE: If the refrigerator has been placed in a horizontal or tilted position for any period of time, wait 30 minutes before plugging the unit in.

FREEZER COMPARTMENT / ICE CUBE TRAYS

This compartment is designed for making ice cubes and for short-term food storage (a few days at most).

If ice cube tray freezes to the bottom of the compartment, pour a little warm water around it to loosen it. Do not use boiling water, which can damage plastic parts, or sharp metal objects such as a knife or screwdriver, which can damage the cooling system tubing. Wash the ice cube tray in lukewarm water only. Do not wash in the dishwasher.

REFRIGERATOR INTERIOR SHELVES

To remove or replace a full-width slide-out shelf:

1. Gently tilt the shelf up and slide forward until the shelf has been completely removed.
2. To replace the shelf, gently slide the shelf back.

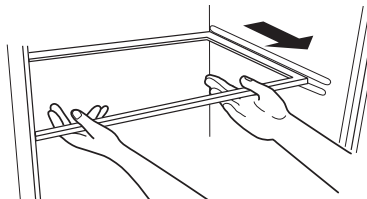

FOOD STORAGE INFORMATION

Fresh Food

- When storing fresh food that is not prepackaged, be sure to wrap or store food in airtight and moisture proof material unless otherwise noted. This will ensure proper shelf life and prevent the transfer of odors and tastes.
- Wipe containers before storing to avoid needless spills.
- Eggs should be stored in an upright position in their original carton to maximize shelf life.
- Fruit should be washed and dried, then stored in sealed plastic bags before storing in the refrigerator.
- Vegetables with skins should be stored in plastic bags or containers.
- Leafy vegetables should be washed and drained and then stored in plastic bags or containers.
- Hot food should be allowed to cool before storing in the refrigerator. This will prevent unnecessary energy use.
- Fresh seafood should be used the same day as purchased.
- When storing meats in the fresh food section, keep in the original packaging or re-wrap as necessary. Follow the suggestions below for safe storage:
 - Chicken 1-2 Days
 - Steaks/Roasts 3-5 Days
 - Ground Beef 1-2 Days
 - Smoked/Cured Meats 7-10 Days
 - Cold Cuts 3-5 Days
 - All others 1-2 Days

USING THE THERMOSTAT

The thermostat control knob for the refrigerator and freezer is located beside the freezer compartment.

The first time you turn the unit on, adjust the thermostat control knob to “3” and give your refrigerator time to cool down completely before adding food; a full 24 hours is recommended.

After it is fully cooled, test it and adjust towards “1” to make less cool or towards “6” to cool more to best suit your needs. However, the setting of “3” should be appropriate for home or office refrigerator use.

NOTE: Turning the thermostat control knob to the “Off” position will stop the cooling cycle but does not shut off the power to the unit.

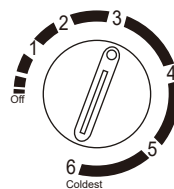

HEM02GGM

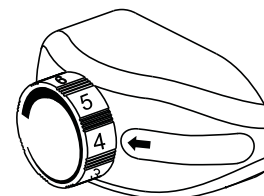

HEM03GGM

DEFROSTING

The defrosting process is manual.

1. Turn the thermostat knob to the “Off” position and leave the refrigerator door open.
2. Remove all food from the freezer and refrigerator compartment.
3. Clean and wipe out the melted frost with a cloth.
4. After defrosting, turn thermostat knob to original position.

NOTE: If the freezer has accumulated excessive frost/ice, please do the following:

1. Remove all food from the freezer and refrigerator compartment.
2. Turn the thermostat knob to the “Off” position and unplug from the outlet.
3. Place towel under compact refrigerator or move refrigerator outdoors where no water damage can occur.
4. Follow steps 3 & 4 from above section.

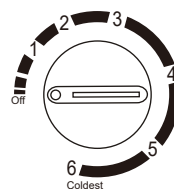

HEM02GGM

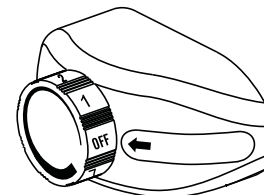

HEM03GGM

Care And Cleaning

CLEANING

⚠ WARNING To avoid electric shock, always unplug your refrigerator before cleaning. Ignoring this warning may result in death or injury.

⚠ CAUTION Before using cleaning products, always read and follow manufacturer's instructions and warnings to avoid personal injury or product damage.

General

- Prepare a cleaning solution of 3-4 tablespoons of baking soda mixed with warm water. Use sponge or soft cloth, dampened with the cleaning solution, to wipe down your refrigerator.
- Rinse with clean warm water and dry with a soft cloth.
- Do not use harsh chemicals, abrasives, ammonia, chlorine bleach, concentrated detergents, solvents or metal scouring pads. Some of these chemicals may dissolve, damage and/or discolor your refrigerator.

⚠ CAUTION Do not clean glass shelves or covers with warm water when they are cold. Glass shelves and covers may break if exposed to sudden temperature changes or impact, such as bumping or dropping. Tempered glass is designed to shatter into many small pieces if it breaks.

Door Gaskets

- Clean door gaskets every three months according to general instructions. Gaskets must be kept clean and pliable to assure a proper seal.
- Petroleum jelly applied lightly on the hinge side of gaskets will keep the gasket pliable and ensure a good seal.

Defrost

Defrost whenever frost on the wall of the freezer compartment becomes 1/8" thick.

For defrosting instructions, see Defrosting on page 6.

⚠ DANGER  **EXPLOSION HAZARD**

Risk of Fire or Explosion due to puncture refrigerant tubing. Flammable refrigerant used. Do not use metal instruments to defrost refrigerator. Do not puncture refrigerant tubing.

Make sure the drip tray is in place and unplug the unit. Defrosting usually takes a few hours. To defrost faster, keep the door open and place a bowl of warm water in the refrigerator. After defrosting, empty water from the drip tray and wash the drip tray in warm water.

MAINTENANCE

⚠ WARNING  **EXPLOSION OR FIRE HAZARD** Risk of Fire or Explosion. Flammable refrigerant used. Do not puncture refrigerant tubing. To be repaired only by trained authorized service personnel. Consult Repair Manual before attempting to service this product. All Safety Precautions Must be followed. Component parts shall be replaced with like components to minimize the risk of possible ignition due to incorrect parts or improper service.

Power Interruptions

- Occasionally there may be power interruptions due to thunderstorms or other causes. Remove the power cord from wall outlet when a power outage occurs. When power has been restored, replug power cord to wall outlet. If outage is for a prolonged period, inspect and discard spoiled or thawed food in freezer and refrigerator. Clean refrigerator before reusing.

Vacation and Moving Care

- For long vacations or absences, empty food from refrigerator and freezer, move the temperature dial to the "Off" position and clean the refrigerator and door gaskets according to "General Cleaning" section. Prop doors open, so air can circulate inside. When moving, always move the refrigerator vertically. Do not move with the unit lying down. Possible damage to the sealed system could occur.

Energy Saving Tips

- The refrigerator should be located in the coolest area of the room, away from heat-producing appliances or heating ducts, and out of direct sunlight.
- Let hot foods cool to room temperature before placing in the refrigerator. Overloading the refrigerator forces the compressor to run longer and thus increases energy consumption. Foods that refrigerate too slowly may lose quality or spoil.
- Be sure to wrap foods properly, and wipe containers dry before placing in the refrigerator.
- The shelves should not be lined with aluminum foil, wax paper, or paper towels. Liners interfere with cold air circulation, making the refrigerator less efficient.
- Organize food to reduce door openings and extended searches. Remove as many items as needed at one time, and close the door as soon as possible.

Installation Instructions

Read these instructions completely and carefully.

INSTALLATION LIMITATIONS

- Do not install the refrigerator where the temperature will go below 55°F (13°C) because it will not run often enough to maintain proper temperatures.
- Do not install the refrigerator where the temperature will go above 110°F (43°C) because it will not perform properly.
- Select a suitable location for the refrigerator on a hard even surface away from direct sunlight or heat source, e.g. radiators, baseboard heaters, cooking appliances, etc. Any floor unevenness should be corrected with the leveling legs located on the front bottom corners of the refrigerator.
- Install it on a floor strong enough to support it fully loaded.
- Do not install the refrigerator in a location exposed to water (rain, etc.) or direct sunlight.

NOTE: As the door gets pressed in during shipping, after reversing the door, the gasket may have to be reset. This is done to prevent the cool refrigerated air from escaping. If there is a gap between the door gasket and the cabinet, set the gasket by gently pulling it out to seal the gap.

IMPORTANT: This refrigerator is designed for freestanding installation only. It should not be recessed or built-in an enclosed cabinet. To ensure your refrigerator works at optimum efficiency, you should install it in a location where there is proper air circulation, and electrical connections.

UNPACKING YOUR REFRIGERATOR

1. Remove all packaging material. This includes the foam base and all adhesive tape holding the refrigerator accessories inside and outside.
2. Inspect and remove any remains of packing, tape or printed materials before powering on the refrigerator.

CAUTION **EXPLOSION HAZARD**

Do not puncture refrigerant tubing. Flammable refrigerant used. Handle with care when moving refrigerator to avoid either damaging the refrigerant tubing or increasing the risk of a leak.

LEVELING YOUR REFRIGERATOR

- Your refrigerator has two leveling legs which are located in the front bottom corners of your refrigerator. After properly placing your refrigerator in its final position, you can level your refrigerator.
- Leveling legs can be adjusted by turning them counterclockwise to raise your refrigerator or by turning them clockwise to lower your refrigerator. The refrigerator door will close easier when the leveling legs are extended.

PROPER AIR CIRCULATION

- To ensure your refrigerator works at the maximum efficiency it was designed for, you should install it in a location where there is proper air circulation, plumbing and electrical connections.
- The following are recommended clearances around the refrigerator:
 - Sides2" (51 mm)
 - Top1/2" (13 mm)
 - Back2" (51 mm)

DOOR ALIGNMENT

1. Unscrew the top hinge cover screw and remove cover.
2. Loosen the top hinge screws using a 10 mm socket screwdriver.
3. Adjust the door or put a spacer in between the hinge and the cabinet and then tighten the screws.
4. Replace the top hinge cover and hinge cover screw.

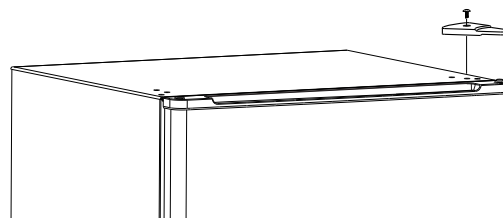

Installation Instructions

REVERSING THE DOOR POSITION: HME02GGM

⚠ WARNING Follow all steps when reversing the door swing. Failure to follow these instructions, leaving off parts, or overtightening screws, can lead to the door falling off and result in injury and property damage.

- Ensure the appliance is unplugged and empty.
- Adjust the two leveling legs to their highest position.
- We recommend you have someone assist you.

TOOLS REQUIRED

- 10 mm socket screw driver
- Phillips style screw driver

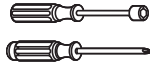

PARTS INCLUDED

1. Upper Hinge Bracket
2. Leveling Legs
3. Machine Screw
4. Bottom Hinge Bracket

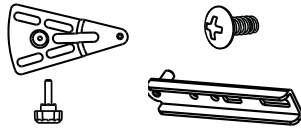

NOTE: To take the door off, it is necessary to tilt the appliance backward. You should rest the appliance on something solid, e.g. a chair, just below the top panel.

DO NOT lay the appliance completely flat as this may damage the coolant system.

1. Unscrew the top hinge cover screw and remove cover. Unscrew the upper hinge bracket screws and remove hinge. Take off the left side screw covers. Pull the appliance door upward to remove.

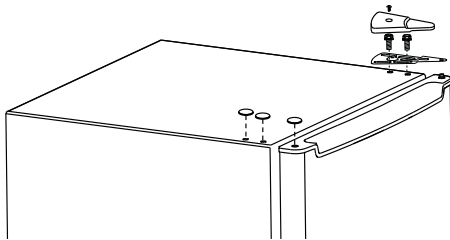

2. Remove left leveling leg and bottom hinge bracket by unscrewing the mounting screws.

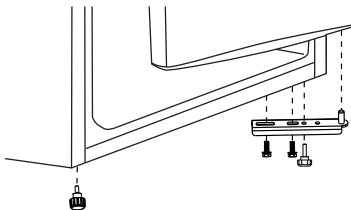

3. Install the leveling leg and bottom hinge bracket on the opposite side. Tighten the bottom hinge bracket screws.

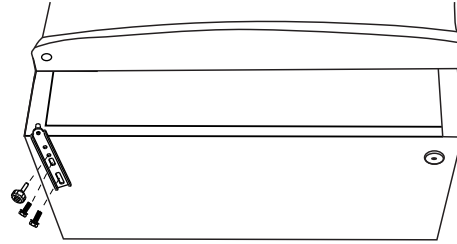

4. Slide the door onto the bottom hinge pin. Replace the upper hinge bracket on the opposite side and check to make sure the door/hinge is moving smoothly. Tighten the screws of the upper hinge bracket. Replace the hinge cover and right side screw covers. Tighten the hinge cover screw.

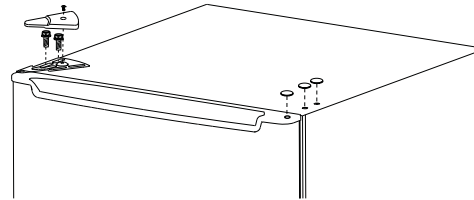

5. Check that the door is aligned, horizontally and vertically, and that the seals are closed on all sides before finally tightening the upper hinge screws and hinge cover screw. Readjust the leveling legs.

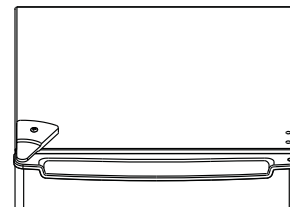



Installation Instructions

REVERSING THE DOOR POSITION: HME03GGM

⚠ WARNING Follow all steps when reversing the door swing. Failure to follow these instructions, leaving off parts, or overtightening screws, can lead to the door falling off and result in injury and property damage.

- Ensure the appliance is unplugged and empty.
- Adjust the two leveling legs to their highest position.
- We recommend you have someone assist you.

TOOLS REQUIRED

- 10 mm socket screw driver 
- Phillips style screw driver 

PARTS INCLUDED

1. Upper Hinge Bracket
2. Leveling Legs
3. Machine Screw
4. Bottom Hinge Bracket
5. Door Stopper

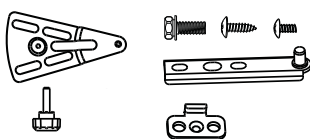

NOTE: To take the door off, it is necessary to tilt the appliance backward. You should rest the appliance on something solid, e.g. a chair, just below the top panel.

DO NOT lay the appliance completely flat as this may damage the coolant system.

1. Unscrew the top hinge cover screw and remove cover. Unscrew the upper hinge bracket screws and remove hinge. Take off the left side screw covers. Pull the appliance door upward to remove.

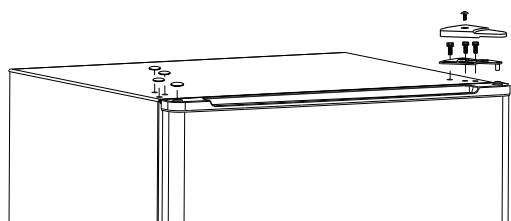

2. Remove left leveling leg and door stopper by unscrewing the mounting screws.

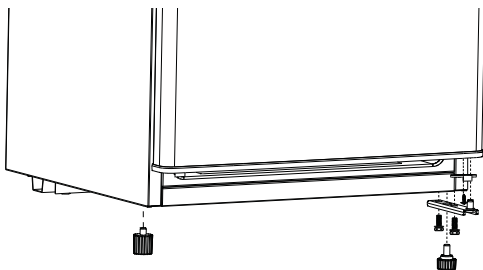

3. Install the leveling leg, door stopper, and bottom hinge bracket on the opposite bottom side. Tighten the screws on the door stopper and bottom hinge bracket.

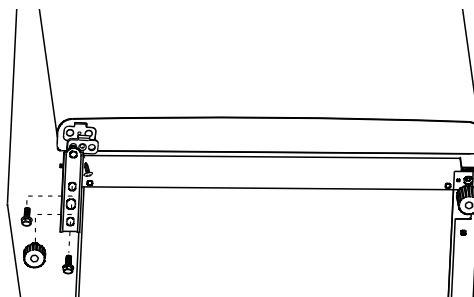

4. Slide the door onto the bottom hinge pin. Replace the upper hinge bracket on the opposite side and check to make sure the door/hinge is moving smoothly. Tighten the screws of the upper hinge bracket. Replace the hinge cover and right side screw covers. Tighten the hinge cover screw.

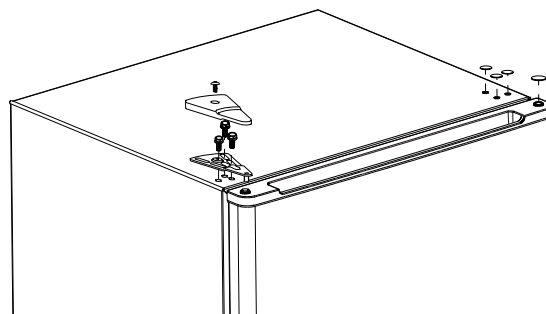

5. Check that the door is aligned, horizontally and vertically, and that the seals are closed on all sides before finally tightening the upper hinge screws and hinge cover screw. Readjust the leveling legs.

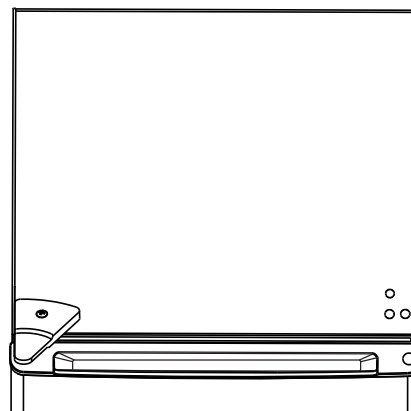

Troubleshooting Tips... Before you call for service

Save time and money! Review the charts on the following pages first and you may not need to call for service.

Problem	Possible Causes	What To Do
Refrigerator does not run.	Refrigerator is unplugged.	Plug refrigerator into a grounded 3 prong outlet.
	The circuit breaker is tripped/turned off or the fuse is blown.	Reset/Turn on circuit breaker or replace fuse.
	The temperature control is in the Off position.	Turn the temperature control to a setting between 1 and 7.
Compressor runs too frequently	The room temperature is hot and/or humid.	This is normal to maintain constant temperature during high temperature, humid days.
	Refrigerator door is ajar.	Close the door completely
	The door gasket is not sealing properly.	Clean the door gasket. See Cleaning.
	Frequent or prolonged door openings.	Limit door openings to maintain the internal temperature.
	Door is blocked open.	Rearrange or remove items that are keeping the door from closing completely.
Door does not close properly	Refrigerator is not level or door is not aligned.	Level refrigerator or align the door.
	Door is blocked open.	Rearrange or remove items that are keeping the door from closing completely.
Food temperature is too warm	The door is opened frequently.	Limit door openings.
	A large amount of food was recently added.	Allow time for recently added warm food to cool.
	The door is not sealing properly.	Clean the door gasket. See Cleaning.
	The control is not set to a cold enough temperature.	Adjust the temperature control to a colder setting.
Food temperature is too cold	The control is set to a too cold setting.	Adjust the temperature to a less cold setting.
Refrigerator has an odor.	The refrigerator needs cleaning.	Clean refrigerator. See Cleaning.
	Improperly wrapped food is giving off an odor.	Wrap and seal food tightly before storing in the refrigerator.
Moisture build up on interior or exterior of the refrigerator	The room temperature is hot and/or humid.	This is normal during high humidity periods.
	Frequent or prolonged door openings.	Limit door openings.
	The door gasket is not sealing properly.	Clean the door gasket. See Cleaning.
Popping or cracking sound when compressor comes on	Refrigerator is not level.	Level the refrigerator. See Leveling. If the floor is uneven, you may need to place metal or wood shims underpart of the refrigerator.
	The floor may be uneven or weak.	Be sure the floor can adequately support the refrigerator. Level the refrigerator by putting wood or metal shims under part of the refrigerator.
	The refrigerator is touching a wall.	Move the refrigerator away from the wall and re-level, if necessary.

NORMAL OPERATING SOUNDS YOU MAY HEAR

- Boiling water, gurgling sounds or slight vibrations that are the result of the refrigerant circulating through the cooling coils.
- The thermostat control will click when it cycles on and off.

Notes

Compact Refrigerator Warranty

WARRANTY

Hotpoint.com

Hotpoint is backed by GE Appliances Service. All warranty service is provided by our Factory Service Centers, or an authorized Customer Care® technician. You can schedule service online at **Hotpoint.com/service** or call Hotpoint Service at 800.GE.CARES (800.432.2737). Please have your model number available when calling. In Canada, call 800.661.1616.

For the Period of:	Hotpoint Appliances Will Replace
One Year From the date of the original purchase	For 12 months from the date of original retail purchase, Hotpoint Appliances will choose, at its discretion, to replace or service the defective unit. Should Hotpoint Appliances decide to service the unit, Hotpoint Appliances will provide any part which fails due to a defect in materials or workmanship free of charge, along with any labor and related service costs to replace the defective part. During this period, should Hotpoint Appliances choose to replace the unit, it may do so by providing you with a certificate redeemable at a retailer for a replacement product.

What Hotpoint Will Not Cover:

- Service trips to your home to teach you how to use the product.
- Improper installation, delivery or maintenance.
- Failure of the product if it is abused, misused, or used for other than the intended purpose or used commercially.
- Loss of food due to spoilage.
- Damage caused after delivery.
- Replacement of house fuses or resetting of circuit breakers.
- Damage to the product caused by accident, fire, floods or acts of God.
- Incidental or consequential damage caused by possible defects with this appliance.
- Product not accessible to provide required service.
- Associated costs when Hotpoint Appliances chooses to issue the consumer a certificate as a form of product replacement.

EXCLUSION OF IMPLIED WARRANTIES

Your sole and exclusive remedy is product repair as provided in this Limited Warranty. Any implied warranties, including the implied warranties of merchantability or fitness for a particular purpose, are limited to one year or the shortest period allowed by law.

For US Customers: This warranty is extended to the original purchaser and any succeeding owner for products purchased for home use within the USA. If the product is located in an area where service by a Hotpoint Appliances Authorized Servicer is not available, you may be responsible for a trip charge or you may be required to bring the product to an Authorized Hotpoint Appliances Service location for service. In Alaska, the warranty excludes the cost of shipping or service calls to your home.

Some states do not allow the exclusion or limitation of incidental or consequential damages. This warranty gives you specific legal rights, and you may also have other rights which vary from state to state. To know what your legal rights are, consult your local or state consumer affairs office or your state's Attorney General.

Warrantor: GE Appliances, a Haier company

For Customers in Canada: This warranty is extended to the original purchaser and any succeeding owner for products purchased in Canada for home use within Canada. In-home warrant service will be provided in areas where it is available and deemed reasonable by Mabe to provide.

Warrantor Canada: MC Commercial, Burlington, Ontario, L7R 5B6

Staple your receipt here. Proof of the original purchase date is needed to obtain service under the warranty.

Consumer Support

Hotpoint Appliances Website

Visit www.hotpoint.com for all of your product and support needs.

Register Your Appliance

Register your new appliance on-line at your convenience! Timely product registration will allow for enhanced communication and prompt service under the terms of your warranty, should the need arise. You may also mail in the pre-printed registration card included in the packing material.

In the US: Hotpoint.com/register

In Canada: geappliances.ca/en/support/register-your-appliance

Schedule Service

Expert GE Appliances repair service is only one step away from your door. Get on-line and schedule your service at your convenience any day of the year. In the US: Hotpoint.com/service or call 800.432.2737 during normal business hours.

In Canada: call 888.880.3030

Extended Warranties

You may purchase a Hotpoint Appliances extended warranty online at Hotpoint.com/extended-warranty.com or call 800-626-2224.

In Canada: call 888.880.3030

Parts and Accessories

Individuals qualified to service their own appliances can have parts or accessories sent directly to their homes (VISA, MasterCard and Discover cards are accepted). Order on-line today 24 hours every day.

In the US: GEApplianceparts.com or by phone at 877.959.8688 during normal business hours.

Instructions contained in this manual cover procedures to be performed by any user. Other servicing generally should be referred to qualified service personnel. Caution must be exercised, since improper servicing may cause unsafe operation.

Customers in Canada should consult the yellow pages for the nearest MC Commercial service center, visit our website at GEAppliances.ca/en/products/parts-filters-accessories or call 800.661.1616.

Contact Us

If you need to contact us for any reason, please visit Hotpoint.com/contact or call 800.626.2005.

You may also write to:

In the US: General Manager, Customer Relations | GE Appliances, Appliance Park | Louisville, KY 40225

GEAppliances.com/ge/service-and-support/contact.htm

In Canada: Director, Consumer Relations, Mabe Canada Inc. | Suite 310, 1 Factory Lane | Moncton, N.B. E1C 9M3

GEAppliances.ca/en/contact-us

RÉFRIGÉRATEUR COMPACT

MESURES DE SÉCURITÉ	2
UTILISATION DU RÉFRIGÉRATEUR	
Fonctionnalités	5
Fonctionnement	6
ENTRETIEN ET NETTOYAGE	7
INSTALLATION	8
CONSEILS DE DÉPANNAGE	11
Fonctionnement normal	11
GARANTÍA	13
ASSISTANCE À LA CLIENTÈLE	14

MANUEL D'UTILISATION ET D'INSTALLATION

Réfrigérateur Compact
HME02GGM, HME03GGM

FRANÇAIS

Inscrivez ici les numéros de modèle
et de série :

Modèle # _____

Numéro de Série # _____

Ces numéros sont indiqués sur
une étiquette à l'intérieur du
réfrigérateur sur la paroi latérale.

INSTRUCTIONS IMPORTANTES DE SÉCURITÉ

LIRE TOUTES LES INSTRUCTIONS AVANT D'UTILISER L'APPAREIL

⚠ AVERTISSEMENT

An de réduire le risque d'incendie, de choc électrique, de blessures corporelles ou de dommage lors de l'utilisation du appareil, il convient d'observer certaines précautions fondamentales, notamment :

- Utiliser cet appareil uniquement dans le but auquel il est destiné et tel que décrit dans le présent manuel d'utilisation.
- Avant utilisation, cette centre de boissons doit être correctement installée conformément aux instructions d'installation. Voir les instructions de mise à la terre incluses dans les instructions d'installation.
- Brancher sur une prise à 3 alvéoles reliée à la terre.
- Ne pas enlever la prise de liaison à la terre.
- Ne pas utiliser d'adaptateur ou de rallonge.
- Ne réparer ni remplacer aucune pièce de l'appareil sans recommandation spécifique du manuel. Toutes les autres tâches d'entretien doivent être effectuées par un technicien qualifié.
- Déconnecter la source de courant électrique avant l'entretien.
- Replacer pièces et panneaux avant de faire la mise en marche.
- Utiliser un produit de nettoyage ininflammable.
- Abstenez-vous d'entreposer ou d'utiliser de l'essence ou d'autres vapeurs et liquides inflammables aux alentours de cet électroménager ou d'autres appareils.
- N'entreposez pas dans cet électroménager des substances explosives telles que des bombes aérosols qui contiennent un gaz propulseur.
- Avant de jeter l'appareil ou de le rendre inutilisable, retirer la porte. Cela réduira la possibilité de danger pour les enfants.
- Afin de prévenir les accidents graves ou la mort, les enfants ne doivent pas se tenir ni jouer dans ou sur l'électroménager.
- Les enfants et les personnes dont les capacités sont réduites sur le plan physique, sensoriel ou mental, ou qui manquent d'expérience ou de connaissances, peuvent utiliser cet électroménager seulement si elles sont surveillées ou ont reçues des consignes de sécurité sur son usage et les risques y sont associés.
- Cet électroménager est conçu pour une utilisation domestique et applications similaires : salle du personnel dans une usine, un bureau ou d'autres lieux de travail; maison de ferme; clients dans un hôtel, un motel, un gîte touristique et d'autres lieux résidentiels; approvisionnement et applications similaires non reliées au commerce de détail..

⚠ ATTENTION

Pour réduire le risque de blessures lorsque vous utilisez votre appareil, veuillez suivre les consignes de sécurité suivantes :

- Ne nettoyez pas les clayettes ou les couvercles en verre avec de l'eau tiède quand ceux-ci sont froids. Les clayettes et couvercles en verre peuvent se casser s'ils sont exposés à des changements soudains de température ou si vous les cognez ou les faites tomber. Le verre trempé est conçu pour se briser en petits morceaux en cas de casse
- Éloignez les doigts des parties du réfrigérateur où l'on peut facilement se pincer : les espaces entre le porte et la cuve sont toujours étroits. Soyez prudent lorsque vous fermez le porte en présence d'enfants.
- Ne recongelez pas les aliments surgelés qui ont complètement dégelé.
- Ne touchez pas les surfaces froides du congélateur lorsque vous avez les mains humides ou mouillées. La peau risque d'adhérer à ces surfaces extrêmement froides.

AVERTISSEMENTS DE LA PROPOSITION 65 DE L'ÉTAT DE LA CALIFORNIE:

⚠ AVERTISSEMENT

Ce produit contient une ou plusieurs substances chimiques reconnues par l'État de Californie pour causer le cancer et des anomalies congénitales ou d'autres problèmes liés à la reproduction.

LIRE ET CONSERVER CES INSTRUCTIONS

INSTRUCTIONS IMPORTANTES DE SÉCURITÉ

LIRE TOUTES LES INSTRUCTIONS AVANT D'UTILISER L'APPAREIL

⚠ AVERTISSEMENT **RISQUE D'EXPLOSION** Fluide frigorigène inflammable

Cet électroménager contient le réfrigérant isobutane, R600a, un gaz naturel à compatibilité élevée avec l'environnement. Il s'agit cependant d'un combustible. Observez les consignes de sécurité ci-dessous afin de réduire le risque de blessure ou de dommage à la propriété.

- 1) Lors de la manipulation, de l'installation et de l'utilisation de cet appareil, prenez soin de ne pas endommager les tubes de circulation du fluide frigorigène.
- 2) L'entretien ou la réparation doivent être effectués par un personnel de service autorisé. Utilisez seulement des pièces de rechange autorisées par le fabricant.
- 3) Mettez le réfrigérateur au rebut conformément aux réglementations fédérales et locales. Le fluide frigorigène inflammable et le matériel isolant utilisés nécessitent des procédures de mise au rebut spéciales. Communiquez avec les autorités locales compétentes pour la mise au rebut de votre réfrigérateur sans danger pour l'environnement.
- 4) N'obstruez pas les événements dans l'enceinte prévue pour l'appareil.
- 5) N'utilisez pas d'appareils ou autres moyens mécaniques pour accélérer le processus de dégivrage.
- 6) N'endommagez pas le circuit du fluide frigorigène.
- 7) N'utilisez pas d'appareils électriques dans le compartiment réfrigérateur de cet appareil.

BRANCHEMENTS ÉLECTRIQUES

⚠ AVERTISSEMENT **RISQUE DE CHOC ÉLECTRIQUE**

Branchez l'appareil dans une prise triple avec terre.

Ne retirez pas la broche de terre.

N'utilisez pas d'adaptateur.

N'utilisez pas de cordon de rallonge.

Le non-respect de ces instructions peut entraîner des risques d'incendies, des chocs électriques ou la mort.

Ne coupez pas ou n'enlevez pas, sous aucun prétexte, la troisième broche de mise à la terre du cordon d'alimentation. Pour des raisons de sécurité, cet appareil doit être correctement mis à la terre.

Le cordon d'alimentation de cet appareil est équipé d'une fiche à trois broches (pour une mise à la terre) qui s'adapte à la prise de courant standard à 3 broches (pour une mise à la terre) pour minimiser les risques de chocs électriques par cet appareil.

Faites vérifier la prise murale et le circuit électrique par un électricien qualifié pour s'assurer que le système est correctement mis à la terre.

Dans le cas d'une prise biphasée, l'installateur a la responsabilité et l'obligation de la remplacer par une prise triphasée correctement mise à la terre. N'utilisez pas d'adaptateur.

Le appareil doit toujours être branché à sa propre prise électrique d'une tension nominale correspondant à celle indiquée sur sa plaque signalétique.

Une alimentation électrique à 115 volts CA, 60 Hz, avec un fusible de 15 ou 20 ampères et une mise à la terre est nécessaire. Ceci permet d'obtenir un meilleur rendement et évite de surcharger les circuits électriques du domicile qui risque d'occasionner un incendie en surchauffant.

Ne débranchez jamais le appareil en tirant sur le cordon d'alimentation. Prenez toujours fermement la fiche en main et tirez pour la sortir de la prise.

Cessez immédiatement d'utiliser un cordon électrique endommagé. Si le cordon électrique est endommagé, son remplacement doit être effectué par un technicien en réparation qualifié au moyen d'un cordon de rechange autorisé par le fabricant.

Lorsque vous éloignez votre appareil du mur, faites attention à ne pas le faire rouler sur le cordon d'alimentation afin de ne pas l'endommager.

LIRE ET CONSERVER CES INSTRUCTIONS

INSTRUCTIONS IMPORTANTES DE SÉCURITÉ

LIRE TOUTES LES INSTRUCTIONS AVANT D'UTILISER L'APPAREIL

MISE AU REBUT DE VOTRE VIEIL APPAREIL

▲ AVERTISSEMENT **RISQUE DE SUFFOQUER OU D'Y ÊTRE EMPRISONNÉ**

Le non-respect de ces instructions d'élimination peut entraîner la mort ou des blessures graves.

IMPORTANT: Les enfants pris au piège ou morts d'asphyxie sont toujours d'actualité. Les réfrigérateurs et congélateurs abandonnés sont toujours aussi dangereux, même si on n'attend que «quelques jours» pour s'en débarrasser. Si vous ne gardez pas votre ancien réfrigérateur ou congélateur, veuillez suivre les directives ci-dessous afin de prévenir les accidents.

Avant de vous débarrasser de votre ancien appareil

- Ôter les porte.
- Laisser les tablettes en place de sorte que les enfants ne puissent pas y pénétrer facilement.

Mise au rebut des produits réfrigérants et en mousse :

Mettez l'électroménager au rebut conformément à la réglementation fédérale et locale. Le fluide frigorigène inflammable et le matériel isolant utilisés nécessitent des procédures de mise au rebut spéciales. Communiquez avec les autorités locales pour connaître la façon de mettre votre électroménager au rebut qui soit respectueuse de l'environnement.

LIRE ET CONSERVER CES INSTRUCTIONS

Fonctionnalités

HME02GGM

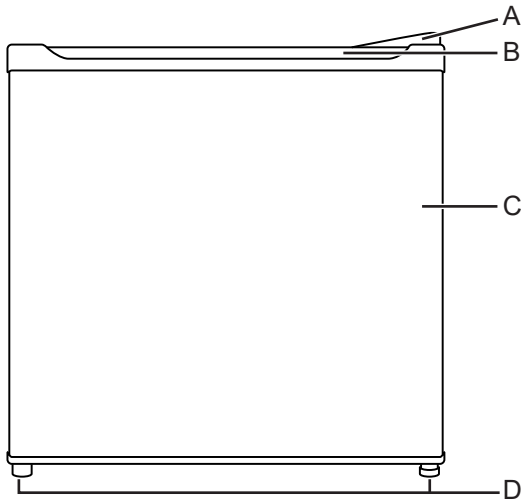

- A. Charnière supérieure
- B. Poignée encastrée
- C. Porte du réfrigérateur
- D. Pieds de mise à niveau

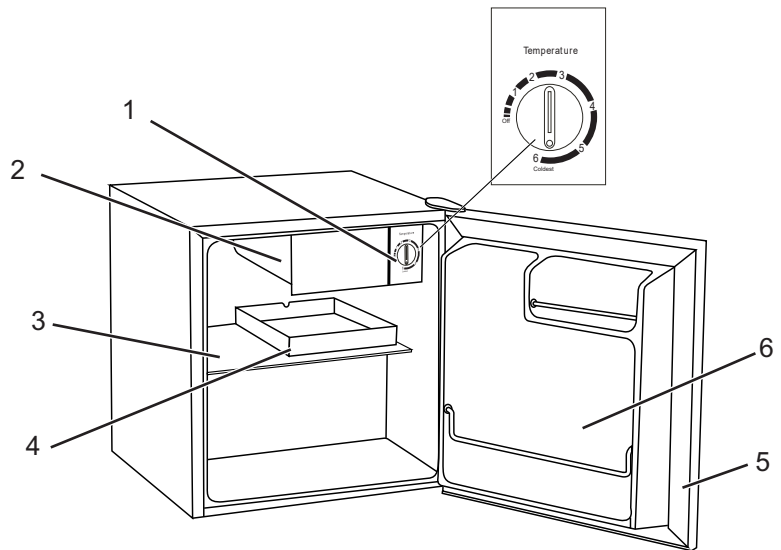

- 1. Bouton de commande du thermostat
- 2. Compartiment congélateur
- 3. Clayette en verre
- 4. Plateau d'égouttage
- 5. Joint de porte
- 6. Stockage de bouteilles de 2 litres

HME03GGM

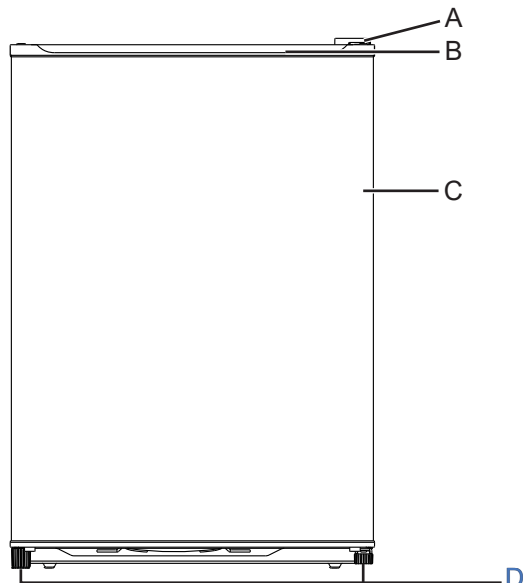

- A. Charnière supérieure
- B. Poignée encastrée
- C. Porte du réfrigérateur
- D. Pieds de mise à niveau

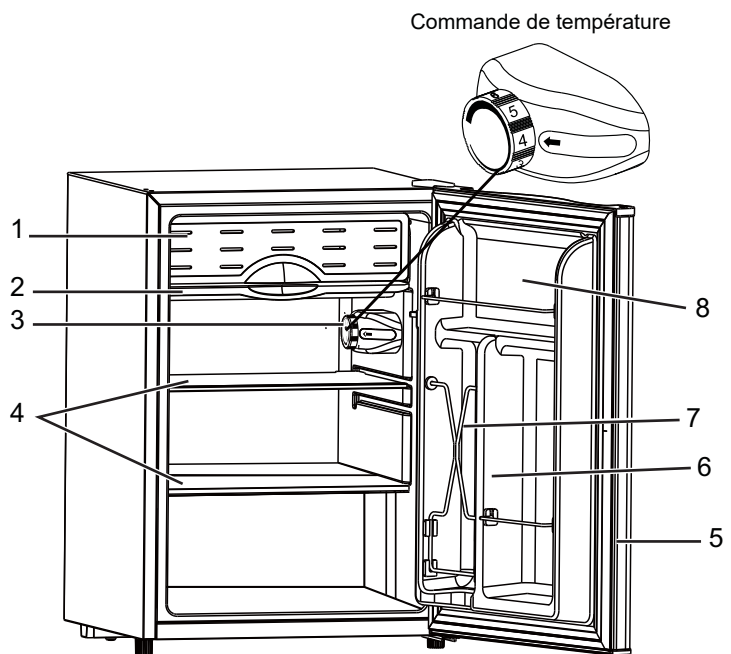

- 1. Bouton de commande du thermostat
- 2. Compartiment congélateur
- 3. Clayette en verre
- 4. Plateau d'égouttage
- 5. Joint de porte
- 6. Stockage de bouteilles de 2 litres
- 7. Centre de boissons
- 8. Tablette de porte pleine largeur

Fonctionnement

REMARQUE : Si le réfrigérateur est resté en position horizontale ou inclinée pendant une certaine durée, attendez 30 minutes avant de brancher l'appareil.

COMPARTIMENT CONGÉLATEUR ET UTILISATION DU TIROIR À GLACE

Ce compartiment est conçu pour fabriquer des glaçons et conserver des aliments pour une courte durée (quelques jours au maximum).

Si le bac à glaçons reste collé au bas du congélateur, versez un peu d'eau chaude autour et il se décollera. N'utilisez pas de l'eau bouillante car elle peut endommager les parties en plastique, ni des objets tranchants en métal comme des couteaux ou tournevis car ils peuvent endommager le tube du système de refroidissement. Lavez le bac à glaçons à la main, dans de l'eau tiède uniquement. Ne le lavez pas dans le lave-vaisselle.

CLAYETTES INTÉRIEURES DE RANGEMENT

Pour retirer ou replacer les clayettes amovibles:

1. Penchez légèrement la clayette vers le haut et glissez-la vers l'avant jusqu'à ce que la clayette ait été complètement retirée.

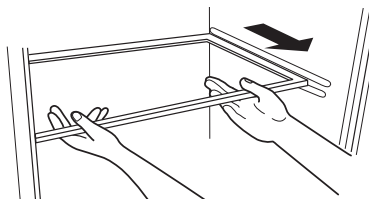

2. Pour replacer la clayette, glissez-la doucement.

RENSEIGNEMENTS SUR LE STOCKAGE DE NOURRITURE

Aliments frais

- Sauf avis contraire, lorsque vous stockez des aliments frais n'ayant pas été préemballés, assurez-vous de bien emballer ou stocker ces aliments dans des matières hermétiques et à l'épreuve de l'humidité. Vous en préserverez ainsi la durée de conservation et empêcherez le transfert d'odeurs et de goûts.
- Essuyez les contenants avant de les ranger pour éviter tout déversement inutile.
- Les œufs devraient être rangés à la verticale dans leur carton d'origine pour en maximiser la durée de conservation.
- Les fruits devraient être lavés et séchés, puis insérés dans des sacs de plastique avant d'être rangés au réfrigérateur.
- Les légumes à pelure devraient être rangés dans des sacs ou des contenants de plastique.
- Les légumes-feuilles devraient être lavés et séchés, puis rangés dans des sacs ou des contenants de plastique.
- Les aliments chauds devraient être laissés à refroidir avant d'être stockés au réfrigérateur. Ceci évitera toute dépense superflue d'électricité.
- Les fruits de mer frais devraient être consommés le jour de leur achat.
- Lorsque vous stockez des viandes dans la section des aliments frais, gardez-les dans leur emballage d'origine ou réemballez-les au besoin. Suivez les suggestions ci-dessous pour vous assurer d'une conservation d'aliments sécuritaire:

• Poulet	1-2 Days
• Steaks/Rôtis	3-5 Days
• Bœuf haché	1-2 Days
• Viandes fumées/salaison nées	7-10 Days
• Viandes froides	3-5 Days
• Tous les autres	1-2 Days

UTILISATION DU THERMOSTAT

Le thermostat du réfrigérateur et du congélateur est positionné à côté du compartiment congélateur.

La première fois que vous mettez l'appareil en marche, réglez le thermostat sur « 3 » et laissez votre réfrigérateur atteindre sa température de refroidissement avant d'y mettre des aliments. Il est recommandé d'attendre 24 heures.

Après refroidissement complet, testez la température et réglez le thermostat sur « 1 » pour que celle-ci soit plus élevée ou vers « 6 » pour une température plus basse afin de répondre au mieux à vos besoins. Toutefois, un réglage sur « 3 » devrait être adapté à une utilisation domestique du réfrigérateur (domicile ou bureau).

REMARQUE : Mettez le thermostat sur la position « Off » pour arrêter le cycle de refroidissement mais sans couper l'alimentation électrique de l'appareil.

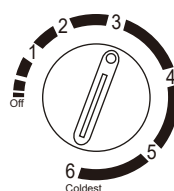

HEM02GGM

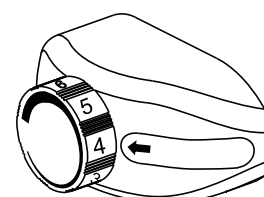

HEM03GGM

DEGIVRAGE

Le dégivrage se fait manuellement.

1. Tournez le thermostat sur la position « Off » et laissez la porte du réfrigérateur ouverte.
2. Retirez tous les aliments des compartiments congélateur et réfrigérateur.
3. Nettoyez et essuyez le givre fondu à l'aide d'un chiffon.
4. Après le dégivrage, remettez le thermostat sur la position d'origine.

REMARQUE : Si le congélateur a accumulé trop de givre / glace, suivez les consignes suivantes :

1. Retirez tous les aliments des compartiments congélateur et réfrigérateur.
2. Tournez le thermostat sur la position « Off » et débranchez la prise.
3. Placez la serviette sous le réfrigérateur compact ou déplacez le réfrigérateur à l'extérieur, où aucun dégât d'eau ne peut se produire.
4. Suivez les étapes 3 et 4 du paragraphe précédent.

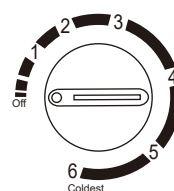

HEM02GGM

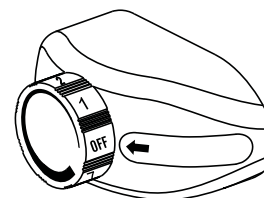

HEM03GGM

Entretien et nettoyage

NETTOYAGE

⚠ AVERTISSEMENT

Débranchez toujours le réfrigérateur avant de le nettoyer afin d'éviter tout risque de choc électrique. La non-observance de cet avertissement peut entraîner la mort ou des blessures.

⚠ ATTENTION

Avant d'utiliser des produits nettoyants, lisez et respectez toujours les instructions et avertissements du fabricant pour éviter de vous blesser ou d'endommager le produit.

Généralité

- Préparez une solution nettoyante avec 3 ou 4 cuillerées à table de bicarbonate de soude dissoutes dans de l'eau chaude. Servez-vous d'une éponge ou d'un linge doux, humidifié avec la solution nettoyante, pour nettoyer votre réfrigérateur.
- Rincez avec de l'eau propre et chaude, puis séchez avec un linge doux.
- N'utilisez pas de substances chimiques fortes, d'abrasifs, d'ammoniaque, d'agent chloré de blanchiment, de détergents concentrés, de solvants ou de tampons à récurer métalliques. Certaines de ces substances chimiques peuvent dissoudre, endommager ou décolorer la surface de votre réfrigérateur.

⚠ ATTENTION

Ne nettoyez pas les tablettes ou couvercles en verre avec de l'eau chaude lorsqu'ils sont froids. Les tablettes et couvercles en verre peuvent se briser s'ils sont exposés à une variation de température soudaine, ou soumis à un impact s'ils sont heurtés ou échappés. S'il se brise, le verre trempé est conçu pour se fracturer en un grand nombre de petits éclats.

Joint d'étanchéité de porte

- Nettoyer les joints d'étanchéité tous les trois mois selon les instructions générales. Ces joints doivent être propres et souples pour assurer une étanchéité adéquate.
- De la gelée de pétrole appliquée légèrement sur le côté charnière des joints d'étanchéité les gardera souples et bien étanches.

Dégivrage

Effectuez un dégivrage lorsque du givre sur la paroi du compartiment du congélateur est de 1/8 po (3,18 mm) d'épaisseur.

Pour les instructions de dégivrage, consultez la section Dégivrage à la page 6.

⚠ DANGER



RISQUE D'EXPLOSION

Risque d'incendie ou d'explosion due à la tuyauterie de réfrigérant de piqûre. Réfrigérant inflammable utilisé. N'utilisez pas les instruments en métal pour dégivrer le réfrigérateur. Ne perforez pas la tuyauterie réfrigérante.

Assurez-vous que le plateau d'égouttage est en place et débranchez l'appareil. Le dégivrage prend habituellement quelques heures. Pour un dégivrage plus rapide, laissez la porte ouverte et placez un bol d'eau tiède dans le compartiment réfrigérateur. Après le dégivrage, videz l'eau du plateau d'égouttage et lavez-le dans de l'eau chaude.

MAINTENANCE

⚠ AVERTISSEMENT



RISQUE D'INCENDIE OU D'EXPLOSION. Réfrigérant inflammable utilisé. Ne perforez pas la tuyauterie réfrigérante. Pour être réparé seulement par le personnel autorisé qualifié de service. Consultez le manuel de réparation avant d'essayer d'entretenir ce produit. Toutes les mesures de sécurité doivent être suivies. Des éléments seront remplacés par les composants similaires pour réduire au minimum le risque d'allumage possible dû aux pièces incorrectes ou au service inexact.

Pannes de courant

- À l'occasion, des pannes de courant dues à un orage ou à une cause différente peuvent survenir. Débranchez le cordon d'alimentation de la prise murale quand une interruption de courant se produit. Quand le courant est rétabli, rebranchez le cordon d'alimentation dans la prise murale. Si l'interruption de courant dure pendant une période prolongée, inspectez et jetez les aliments avariés ou décongelés du congélateur et du réfrigérateur. Nettoyez le réfrigérateur avant de le réutiliser.

Conseils pour les vacances et le déménagement

- Si vous prévoyez de longues vacances ou une longue absence, enlevez les aliments du réfrigérateur et du congélateur, placez le cadran de température à la position « Off » et nettoyez le réfrigérateur et les joints d'étanchéité, conformément à la section « Nettoyage général ». Maintenez les portes ouvertes afin que l'air puisse circuler à l'intérieur. Lorsque vous déménagez, déplacez toujours le réfrigérateur verticalement. Ne déplacez pas l'appareil horizontalement. Cela pourrait causer des dommages au système hermétique.

Conseil sur l'économie d'énergie

- Le réfrigérateur devrait être localisé dans l'endroit le plus froid de la pièce, loin des appareils produisant de la chaleur ou des conduits d'air chaud ainsi que loin des rayons directs du soleil.
- Laissez les aliments chauds refroidir à la température ambiante avant de les placer au réfrigérateur. Une surcharge du réfrigérateur entraîne un fonctionnement prolongé du compresseur et augmente de ce fait la consommation d'énergie. Les aliments qui refroidissent trop lentement peuvent perdre de leur qualité et s'avérer.
- Assurez-vous d'emballer correctement les aliments et d'assécher les contenants en les essuyant avant de les placer dans le réfrigérateur.
- Les étagères ne devraient pas être recouvertes de papier d'aluminium, de papier ciré ou d'essuie-tout. Ces recouvrements nuiraient à la circulation de l'air froid, et rendraient le réfrigérateur moins efficace.
- Organisez les aliments de sorte à réduire l'ouverture de la porte et des recherches prolongées. Retirez tous les articles dont vous avez besoin en une fois et fermez la porte dès que possible.

Instructions d'installation

Lisez ces instructions entièrement et attentivement.

LIMITATIONS RELATIVES À L'INSTALLATION

- N'installez pas le réfrigérateur dans une pièce où les températures descendent en-dessous de 55°F (13°C) parce qu'il serait difficile d'y maintenir une température correcte.
- N'installez pas le réfrigérateur dans un endroit où la température ambiante sera supérieure à 100°F (37°C), il ne fonctionnera pas correctement.
- Choisir un endroit convenable et placer le réfrigérateur sur une surface solide et plane, loin de sources de chaleur telles que: les radiateurs, les éléments chauffants à plinthes, les cuisinières, etc. Toute irrégularité au sol doit être corrigée à l'aide des pieds de mise à niveau situés sur les coins avant de la partie inférieure du réfrigérateur.
- Installez l'appareil sur un plancher suffisamment robuste pour supporter son poids à pleine capacité.
- N'installez pas le réfrigérateur/congélateur dans un endroit exposé à l'eau (pluie, etc.) ou aux rayons directs du soleil.

REMARQUE: Comme le joint aouoyédans pendant l'expédition, après avoir renversé la porte le joint peut devoir être remet à l'état initial. Ceci est fait pour empêcher le refroidit l'air réfrigéré d'échapper. Si là-bas est un écart entre la porte et le placard, régle le joint en tirant doucement il hors sceller l'écart.

IMPORTANT : Ce réfrigérateur est conçu uniquement pour être utilisé d'une manière autoportante. Il ne doit pas être encastré ni installé dans un placard fermé. Pour vous assurer que le réfrigérateur fonctionne à son efficacité optimale, il doit être installé dans un endroit où la circulation d'air et les raccordements électriques sont appropriés.

DÉSEMBALLAGE DU RÉFRIGÉRATEUR

1. Retirer l'ensemble du matériel d'emballage. Ceci comprend la base en mousse ainsi que l'ensemble du matériel adhésif qui maintient les accessoires du réfrigérateur à l'intérieur tout comme à l'extérieur.
2. Inspecter et enlever tout restant d'emballage, de scotch ou de matériaux imprimés avant de brancher le réfrigérateur.

⚠ AVERTISSEMENT



RISQUE D'EXPLOSION

Risque d'incendie ou d'explosion due à la tuyauterie de réfrigérant de piqure. Réfrigérant inflammable utilisé. Manipulez avec soin quand réfrigérateur mobile pour éviter d'endommager la tuyauterie réfrigérante ou d'augmenter le risque d'une fuite.

MISE À NIVEAU DU RÉFRIGÉRATEUR

- Le réfrigérateur possède deux pieds de mise à niveau qui sont situés sur les coins avant du réfrigérateur. Après avoir convenablement installé le réfrigérateur à la place qu'il occupera, procéder à la mise à niveau.
- Pour régler les pieds de mise à niveau, les tourner dans le sens des aiguilles d'une montre afin de surélever le réfrigérateur et dans le sens inverse des aiguilles d'une montre pour l'abaisser. La porte du réfrigérateur se ferme plus facilement lorsque les pieds de mise à niveau sont surélevés.

CIRCULATION D'AIR ADÉQUATE

- Pour être sur que le réfrigérateur fonctionne à son maximum d'efficacité, l'installer dans un environnement favorable à une bonne circulation d'air et possédant des connexions de plomberie et d'électricité saines.

- Les indications suivantes concernent l'espace recommandé autour du réfrigérateur:

Latéralement. 2 po (51 mm)
Partie supérieure. . . . 1/2 po (13 mm)
Arrière. 2 po (51 mm)

ALIGNEMENT DE LA PORTE

1. Dévissez les vis du cache de la charnière supérieure et retirez le cache.
3. Ajustez la porte ou placez une cale entre la charnière et le compartiment, puis serrez les vis.
4. Remplacez le cache de la charnière supérieure et les vis du cache de la charnière.

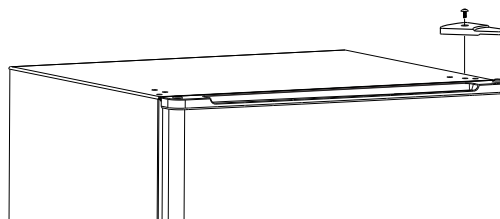

Instructions d'installation

PERMUTATION DE PORTE HME02GGM

⚠ AVERTISSEMENT

Suivez toutes les étapes pour inverser le sens d'ouverture de porte. L'omission de suivre ces instructions, de ne pas utiliser toutes les pièces, ou le serrage excessif des vis, peuvent causer la chute de la porte et occasionner des blessures ou des dommages à la propriété.

- Assurez-vous que l'appareil est débranché et vide.
- Ajustez les deux pieds de mise à niveau à leur position la plus haute.
- Il est recommandé de demander l'aide d'une autre personne.

OUTILS REQUIS

- Tournevis à douille de 10 mm
- Tournevis cruciforme

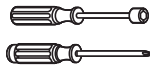

PIÈCES INCLUSES

1. Charnière supérieure
2. Pieds de mise à niveau
3. Vis à métaux
4. Charnière inférieure

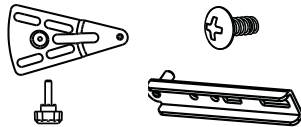

REMARQUE : Pour retirer la porte, inclinez l'appareil vers l'arrière. Appuyez l'appareil contre un objet solide, une chaise par exemple, juste en dessous du panneau supérieur.

NE mettez PAS l'appareil complètement à plat, le système de refroidissement pourrait être endommagé.

1. Dévissez les vis du cache de la charnière supérieure et retirez le cache. Dévissez les vis de la charnière supérieure et retirez-la. Retirez les caches des vis du côté gauche. Tirez la porte de l'appareil vers le haut pour la retirer.

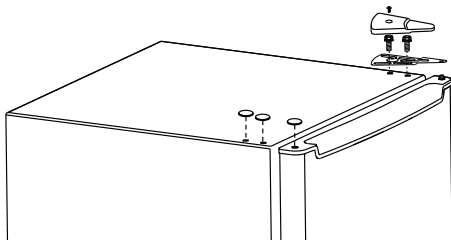

2. Enlevez le pied de mise à niveau et la charnière inférieure en dévissant les vis de fixation.

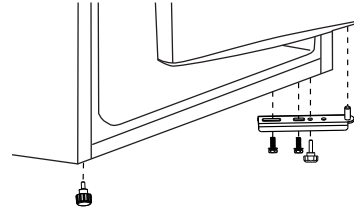

3. Installez le pied de mise à niveau et la charnière inférieure du côté opposé. Serrez les vis de la charnière inférieure.

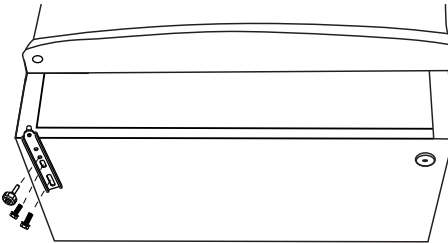

4. Faites glisser la porte sur l'axe de la charnière inférieure. Remplacez la charnière supérieure sur le côté opposé et vérifiez que la charnière et la porte tournent correctement. Serrez les vis de la charnière supérieure. Remplacez le cache de la charnière et les caches des vis du côté droit. Serrez les vis du cache de la charnière.

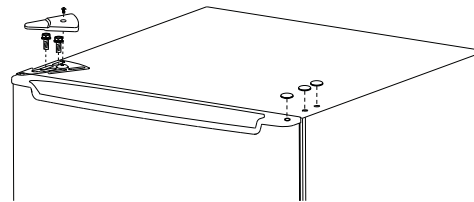

5. Vérifiez que la porte est parfaitement alignée, horizontalement et verticalement, et que les joints adhèrent de tous les côtés avant de serrer la charnière supérieure. Réglez les pieds de mise à niveau.

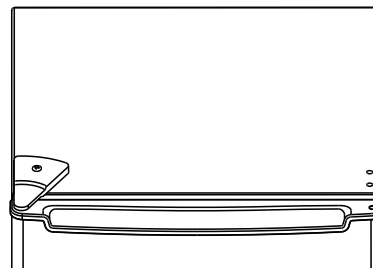

Instructions d'installation

PERMUTATION DE PORTE HME03GGM

⚠ AVERTISSEMENT

Suivez toutes les étapes pour inverser le sens d'ouverture de porte. L'omission de suivre ces instructions, de ne pas utiliser toutes les pièces, ou le serrage excessif des vis, peuvent causer la chute de la porte et occasionner des blessures ou des dommages à la propriété.

- Assurez-vous que l'appareil est débranché et vide.
- Ajustez les deux pieds de mise à niveau à leur position la plus haute.
- Il est recommandé de demander l'aide d'une autre personne.

OUTILS REQUIS

- Tournevis à douille de 10 mm
- Tournevis cruciforme

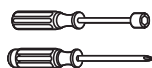

PIÈCES INCLUSES

1. Charnière supérieure
2. Pieds de mise à niveau
3. Vis à métaux
4. Charnière inférieure
5. Butée de porte

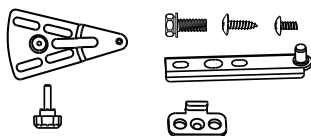

REMARQUE : Pour retirer la porte, inclinez l'appareil vers l'arrière. Appuyez l'appareil contre un objet solide, une chaise par exemple, juste en dessous du panneau supérieur.

NE mettez PAS l'appareil complètement à plat, le système de refroidissement pourrait être endommagé.

1. Dévissez les vis du cache de la charnière supérieure et retirez le cache. Dévissez les vis de la charnière supérieure et retirez-la. Retirez les caches des vis du côté gauche. Tirez la porte de l'appareil vers le haut pour la retirer.

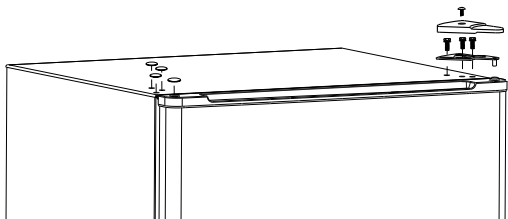

2. Enlevez le pied de mise à niveau et la butée de porte en dévissant les vis de fixation.

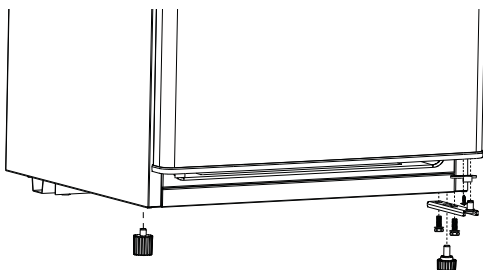

3. Installez le pied de mise à niveau, la butée de porte et la charnière inférieure du côté opposé. Serrez les vis sur la butée de la porte et la charnière inférieure.

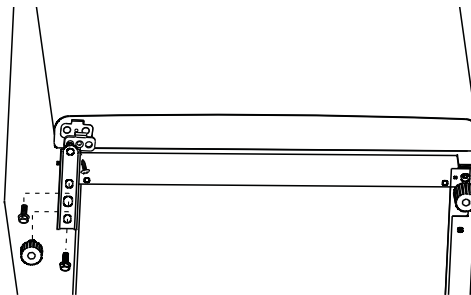

4. Faites glisser la porte sur l'axe de la charnière inférieure. Remplacez la charnière supérieure sur le côté opposé et vérifiez que la charnière et la porte tournent correctement. Serrez les vis de la charnière supérieure. Remplacez le cache de la charnière et les caches des vis du côté droit. Serrez les vis du cache de la charnière.

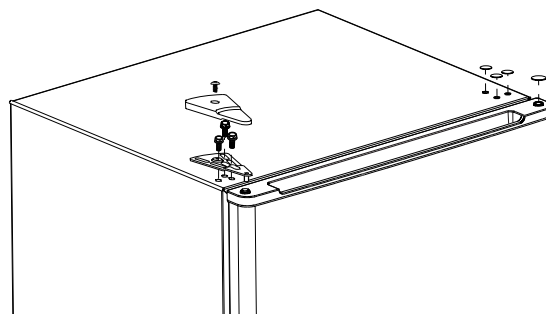

5. Vérifiez que la porte est parfaitement alignée, horizontalement et verticalement, et que les joints adhèrent de tous les côtés avant de serrer la charnière supérieure. Réglez les pieds de mise à niveau.

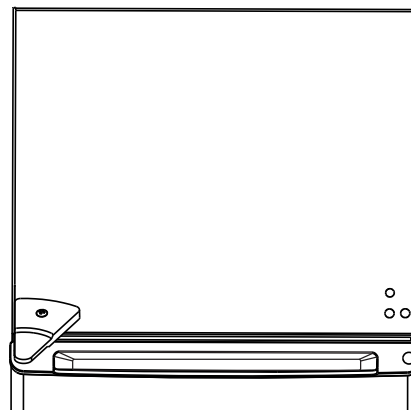

Conseils de dépannage... Avant de faire un appel de service

Save time and money! Review the charts on the following pages first and you may not need to call for service.

PROBLÈME	CAUSE(S) POSSIBLE(S)	SOLUTION
Le réfrigérateur ne fonctionne pas.	Le réfrigérateur est débranché.	Brancher le réfrigérateur sur une prise à 3 alvéoles reliée à la terre.
	Le fusible est grillé ou un disjoncteur est ouvert.	Réenclencher le disjoncteur ou remplacer le fusible.
	La commande de température est réglée sur la position d'arrêt Off (O[arrêt]).	Régler la commande de température sur une position comprise entre .
Le compresseurs e met en marche trop fréquemment	La température ambiante est élevée et/ou humide.	Ceci peut être normal pour maintenir une température constante lorsqu'il fait chaud et humide.
	La porte est entrebâillée.	Fermer la porte complètement.
	Le joint de la porte ne se ferme pas hermétiquement.	Nettoyer le joint de la porte. Voir "Nettoyage".
	Ouvertures fréquentes ou prolongées de la porte.	Limiter les ouvertures de la porte pour maintenir la température interne.
	Quelque chose bloque la fermeture de la porte.	Réorganiser ou supprimer des éléments qui empêchent la porte de se refermer complètement.
La porte le centre de boissons ne ferme pas correctement	Le réfrigérateur n'est pas d'aplomb ou la porte n'est pas alignée.	Régler l'aplomb du réfrigérateur ou aligner la porte.
	Quelque chose bloque la fermeture de la porte.	Réorganiser ou supprimer des éléments qui empêchent la porte de se refermer complètement.
La température des aliments est trop chaude	La porte est ouverte fréquemment.	Limiter les ouvertures de la porte.
	Une grande quantité d'aliments a été récemment ajoutée.	Attendre que les aliments tièdes qui viennent juste d'être ajoutés refroidissent.
	La porte ne se ferme pas hermétiquement.	Nettoyer le joint de la porte. Voir "Nettoyage".
	La commande de température n'a pas été réglée à une température suffisamment froide.	Régler la commande de température à un réglage plus froid.
La température des aliments est trop froide	La commande est placée à un réglage trop froid.	Ajuster la température à un réglage moins froid.
Le réfrigérateur a une odeur	Le réfrigérateur doit être nettoyé.	Nettoyer le réfrigérateur. Voir "Nettoyage".
	Les aliments n'ont pas été correctement emballés ou placés dans des contenants hermétiques et libèrent des odeurs.	Emballer et placer correctement les aliments dans des contenants hermétiques avant de les entreposer dans le réfrigérateur.
L'humidité s'accumule à l'intérieur ou l'extérieur du réfrigérateur:	La température ambiante est élevée et/ou humide.	Cela est normal lors des périodes d'humidité élevée.
	Ouvertures fréquentes ou prolongées de la porte.	Limiter les ouvertures de la porte.
	Le joint de la porte ne se ferme pas hermétiquement.	Nettoyer le joint de la porte. Voir "Nettoyage".
Bruit d'éclatement ou de craquement lorsque le compresseur se met en marche	Le réfrigérateur n'est pas de niveau.	Régler l'aplomb du réfrigérateur. Voir "Réglage de l'aplomb". Si le plancher n'est pas d'aplomb, il peut être nécessaire de placer des cales en métal ou en bois sous un côté du réfrigérateur.
	Le sol n'est peut-être pas régulier ou solide.	Assurez-vous que le sol puisse supporter adéquatement le réfrigérateur. Mettez le réfrigérateur de niveau en plaçant des cales en bois ou en métal sous le réfrigérateur, le cas échéant.
	Le réfrigérateur est en contact avec un mur.	Éloigner le réfrigérateur du mur et rétablir l'aplomb si nécessaire.

BRUITS DE FONCTIONNEMENT LORS D'UNE EXPLOITATION NORMALE

- De l'eau en ébullition, des gargouillements ou de légères vibrations causées par la circulation du liquide frigorigène dans le serpentin de refroidissement.
- Le contrôle du thermostat clique lorsque le cycle se met en marche et à l'arrêt.

Notes

Garantie du réfrigérateur compact

Hotpoint.com

Hotpoint s'appuie sur les services de GE Appliances. Toutes les réparations en vertu de la garantie sont fournies par nos Centres de Service d'Usine ou par un technicien autorisé Customer Care®. Pour prévoir une réparation, consultez notre site electromenagersge.ca/fr/soutien/demande-de-service ou appelez le **800.661.1616**. Veuillez avoir votre numéro de série et votre numéro de modèle à portée de main lorsque vous appelez pour obtenir un service.

Pendant la période de garantie de :	Hotpoint remplacera :
Un An A compter de la date d'achat initial	Durant les 12 mois suivant la date d'achat d'origine au détail, Hotpoint remplacera toute pièce du réfrigérateur présentant une défectuosité en raison d'un vice de matière ou de fabrication. Le choix entre le remplacement ou la réparation de l'appareil défectueux sera à la discrétion de Hotpoint. Dans le cas où Hotpoint déciderait de réparer l'appareil défectueux, Hotpoint fournira toute pièce défectueuse en raison d'un vice de matière ou de fabrication, et assumera les frais de main-d'oeuvre et de service associés à la réparation de la pièce. Advenant une décision de remplacer l'appareil durant cette période, Hotpoint pourrait procéder en vous fournissant un certificat échangeable auprès d'un détaillant contre un produit de remplacement.

Ce qui n'est pas couvert par Hotpoint :

- Toute visite à votre domicile pour vous expliquer le fonctionnement de l'appareil.
- Mauvaise installation, livraison ou entretien.
- Toute défectuosité du produit lorsqu'il est utilisé de façon abusive, ou à des fins commerciales ou à toute autre fin que celle pour laquelle il a été conçu.
- Perte des aliments due à la détérioration.
- Dommage subi après la livraison.
- Le remplacement des fusibles ou le réenclenchement des disjoncteurs.
- Tout dommage au produit attribuable à un accident, un incendie, une inondation ou un cas de force majeure.
- Tout dommage direct ou indirect attribuable à une défectuosité éventuelle de l'appareil.
- Le service s'il est impossible d'avoir accès au produit pour ce faire.
- Les coûts associés lorsque Hotpoint Appliances choisit d'émettre un certificat échangeable contre un produit de remplacement

EXCLUSION DES GARANTIES TACITES

Votre recours exclusif est l'échange du produit suivant les modalités de la Garantie Limitée. Toutes garanties tacites, y compris les garanties de valeurs marchandes ou d'adéquation à des fins particulières, sont limitées à une durée d'un an ou à la durée la plus courte autorisée par la loi.

Pour les clients des États-Unis : Cette garantie est étendue à l'acheteur d'origine et aux propriétaires suivants pour tout produit acheté pour une utilisation domestique aux États-Unis. Si le produit est installé dans une région où ne se trouve aucun réparateur autorisé Hotpoint, vous devrez peut-être assumer les frais de transport ou apporter l'appareil à un centre de service autorisé Hotpoint. En Alaska, cette garantie exclut le coût d'expédition ou de dépannage à votre domicile.

Certains états n'acceptent pas d'exclusion ou de limites aux dommages indirects consécutifs. Certains droits particuliers vous sont dévolus en vertu de la présente garantie et peuvent s'accompagner d'autres droits qui varient selon votre lieu de résidence. Pour connaître vos droits juridiques, veuillez consulter le bureau local ou le bureau d'état des affaires aux consommateurs ou le Procureur Général de votre état.

Garant : GE Appliances, a Haier company

Pour les clients des Canada: Cette garantie est étendue à l'acheteur d'origine et aux propriétaires suivants pour tout produit acheté aux Canada pour une utilisation domestique aux Canada. Le service à domicile en vertu de la garantie sera fourni dans les régions où il est disponible et où Mabe estime raisonnable de le fournir.

Garant Canada: MC Commercial, Burlington, Ontario, L7R 5B6

Soutien au consommateur

Site Web de Hotpoint

Consultez www.hotpoint.com pour tous vos besoins concernant nos produits et pour toute assistance.

Au Canada : GEAppliances.ca

Enregistrez votre électroménager

Enregistrez votre nouvel appareil en ligne au moment qui vous convient le mieux! L'enregistrement de votre produit dans les délais prescrits permet une meilleure communication et un service rapide, selon les modalités de votre garantie, si besoin est. Vous pouvez également envoyer par courrier la carte d'enregistrement pré-imprimée qui se trouve dans l'emballage de votre appareil.

Aux États-Unis : Hotpoint.com/register

Au Canada : geappliances.ca/en/support/register-your-appliance

Service de réparation

Un service de réparation expert GE Appliances se trouve à quelques pas de chez vous. Rendez-vous sur notre site et programmez, à votre convenance, une visite de réparation à n'importe quel jour de l'année.

Aux États-Unis : Hotpoint.com/service ou composez le 800.432.2737 durant les heures normales de bureau.

Au Canada : composez le 888.880.3030

Prolongation de garantie

Vous pouvez acheter une garantie prolongée Hotpoint Appliances en ligne sur Hotpoint.com/extended-warranty.com ou appeler le 800-626-2224.

Au Canada : composez le 888.880.3030

Pièces et accessoires

Les personnes ayant les compétences requises pour réparer elles-mêmes leurs appareils peuvent recevoir directement à la maison des pièces ou accessoires (les cartes VISA, MasterCard et Discover sont acceptées). Commandez en ligne 24 heures par jour.

Aux États-Unis : GEApplianceparts.com ou par téléphone au 877.959.8688 durant les heures normales de bureau.

Les instructions contenues dans le présent manuel comportent des procédures que tout utilisateur peut effectuer. Les autres types de réparation doivent généralement être confiés à un technicien qualifié. Utilisez de prudence : une réparation ou un entretien mal effectués peuvent rendre l'utilisation de l'appareil dangereuse.

Les consommateurs au Canada doivent consulter les pages jaunes pour connaître le centre de service Mabe le plus proche, visiter notre site Web au GEAppliances.ca/en/products/parts-filters-accessories ou composer le 1.800.661.1616.

Communiquez avec nous

Si vous avez besoin de nous contacter pour quelque raison que ce soit, veuillez consulter www.Hotpoint.com/contact ou appelez le 800.626.2005.

Vous pouvez également écrire à l'adresse suivante :

Aux États-Unis : General Manager, Customer Relations | GE Appliances, Appliance Park | Louisville, KY 40225

GEAppliances.com/ge/service-and-support/contact.htm

Au Canada : Director, Consumer Relations, Mabe Canada Inc. | Suite 310, 1 Factory Lane | Moncton, N.B. E1C 9M3

GEAppliances.ca/en/contact-us

REFRIGERADOR COMPACTO

INFORMACIÓN DE SEGURIDAD	2
USO DEL REFRIGERADOR	
Características	5
Operación	6
CUIDADO Y LIMPIEZA	7
INSTALACIÓN	8
SOLUCIONAR PROBLEMAS	11
Normal Operating Characteristics	11
GARANTÍA	15
SERVICIO AL CONSUMIDOR	16

MANUEL D'UTILISATION ET D'INSTALLATION

Refrigerador Compacto
HME02GGM, HME03GGM

ESPAÑOL

Escriba los números de modelo
y de serie aquí:

Número de modelo : _____

Número de serie: _____

Busque estos números en
una etiqueta al costado del
refrigerador, sobre la pared lateral.

INFORMACIÓN IMPORTANTE DE SEGURIDAD

LEA TODAS LAS INSTRUCCIONES ANTES DE USAR LA MÁQUINA

⚠️ ADVERTENCIA

Para reducir el riesgo de incendio, choque eléctrico, lesiones a personas o daños al utilizar el refrigerador, siga precauciones básicas, incluyendo las siguientes:

- Use este aparato solamente para el propósito que fue diseñado, como se describe en este manual para el usuario.
- Esta centro de la bebida debe instalarse correctamente de acuerdo con las instrucciones de instalación antes de que se use. Vea las instrucciones de conexión a tierra en la sección de instalación.
- Conecte a un contacto de pared de conexión a tierra de 3 terminales.
- No quite el terminal de conexión a tierra.
- No use un adaptador o un cable eléctrico de extensión.
- No repare ni reemplace ningún componente del aparato a menos que se recomiende específicamente en el manual. Todas las demás tareas de mantenimiento deben ser realizadas por un técnico calificado.
- Desconecte el suministro de energía antes de darle servicio técnico.
- Vuelva a colocar todas las piezas y paneles antes de ponerlo en funcionamiento.
- Use un limpiador no inflamable.
- No guarde ni use gasolina u otros vapores inflamables y líquidos cerca de este ni de otro electrodoméstico.
- No guarde sustancias explosivas tales como latas de aerosoles con propelentes inflamables en este electrodoméstico.
- Antes de desechar o dejar de utilizar el aparato, quítele la puerta. Esto evitará que los niños se lastimen.
- Para evitar lesiones graves o la muerte, los niños no se deberán parar sobre ni jugar en o con el electrodoméstico.
- Los niños y las personas con capacidad física, sensorial o mental reducida o con falta de experiencia y conocimiento podrán usar este electrodoméstico sólo si son supervisados o les fueron dadas instrucciones sobre un uso seguro y entienden los riesgos involucrados.
- Este electrodoméstico fue diseñado para uso hogareño y para aplicaciones similares tales como: áreas de personal de cocina en tiendas, oficinas y otros espacios laborales; casas de campo; por clientes en hoteles, moteles, hostales y otros espacios residenciales, catering y aplicaciones no minoristas similares.

⚠️ PRECAUCIÓN

Para reducir el riesgo de lesiones al usar el refrigerador, siga estas precauciones básicas.

- No limpie los estantes de vidrio ni las tapas con agua caliente cuando estén fríos. Los estantes de vidrio y las tapas se pueden romper si son expuestos a cambios de temperatura repentinos o a impactos, tales como sacudones o caídas. El vidrio templado está diseñado para destruirse en pequeñas piezas en caso de rotura.
- Mantenga los dedos fuera de las áreas de “pellizco”; Los espacios libres entre la puerta y el gabinete son necesariamente pequeños. Tenga cuidado al cerrar la puerta cuando los niños están en el área.
- No vuelva a congelar comidas que hayan estado totalmente congeladas en forma previa.
- No toque las superficies frías del compartimiento del freezer cuando las manos estén húmedas o mojadas, ya que la piel se podrá adherir a estas superficies extremadamente frías.

ADVERTENCIAS DE LA PROPOSICIÓN 65 DEL ESTADO DE CALIFORNIA

⚠️ ADVERTENCIA

Este producto contiene uno o más químicos que el Estado de California entiende que producen cáncer y defectos en el nacimiento u otros daños reproductivos.

LEA Y GUARDE ESTAS INSTRUCCIONES

INFORMACIÓN IMPORTANTE DE SEGURIDAD

LEA TODAS LAS INSTRUCCIONES ANTES DE USAR LA MÁQUINA

⚠️ ADVERTENCIA



PELIGRO DE EXPLOSIÓN Refrigerantes Inflamables

Este electrodoméstico cuenta con refrigerante isobutano, R600a, un gas natural con alto nivel de compatibilidad medioambiental. Sin embargo, también es combustible. Siga las advertencias que figuran a continuación, a fin de reducir el riesgo de lesiones o daños sobre la propiedad.

- 1) Al mover, instalar y operar el electrodoméstico, se deberá tener cuidado de no dañar la tubería del refrigerante.
- 2) El servicio técnico sólo debe ser realizado por personal autorizado del servicio. Use sólo piezas del servicio autorizadas por el fabricante.
- 3) Descarte el electrodoméstico de acuerdo con las Regulaciones Federales y Locales. El refrigerante inflamable y el material aislante inflamable usados requieren procedimientos de descarte especiales. Comuníquese con las autoridades locales para descartar su refrigerador de forma ambientalmente segura.
- 4) Mantenga las aberturas de ventilación en el espacio de protección del electrodoméstico o en la estructura incorporada libres de obstrucción.
- 5) No use dispositivos mecánicos u otros medios para acelerar el proceso de descongelamiento.
- 6) No dañe el circuito del refrigerante.
- 7) No use dispositivos eléctricos dentro del compartimiento de almacenamiento de comida del electrodoméstico

CONEXIÓN DE LA ELECTRICIDAD

⚠️ ADVERTENCIA



RIESGO DE DESCARGA ELÉCTRICA

Enchufe en un tomacorriente con conexión a tierra de 3 cables.

No elimine el cable de conexión a tierra.

No use un adaptador.

Si no se siguen estas instrucciones se podrá producir la muerte, incendios o descargas eléctricas.

Nunca, bajo ninguna circunstancia, corte o elimine el tercer cable (tierra) del cable de corriente. Para su seguridad personal, este electrodoméstico debe estar adecuadamente conectado a tierra.

El cable de corriente de este electrodoméstico cuenta con un enchufe de 3 cables (conexión a tierra) que se conecta a un tomacorriente de pared estándar de 3 cables (conexión a tierra) para minimizar la posibilidad de riesgos de descargas eléctricas por parte del mismo.

Contrate a un electricista calificado para que controle el tomacorriente y el circuito eléctrico, a fin de asegurar que el enchufe esté correctamente conectado a tierra.

En caso de contar con un tomacorriente de pared de 2 cables, es su responsabilidad y obligación reemplazarlo por un tomacorriente de pared de 3 cables correctamente conectado a tierra. No use un adaptador.

Evite usar un cable de extensión debido a los posibles riesgos de seguridad que se producen en determinadas condiciones. Si necesita usar un cable de extensión, utilice sólo un cable de extensión de 3 hilos que tenga un enchufe de tres clavijas con conexión a tierra y un tomacorriente de tres clavijas que admita el enchufe. El valor nominal marcado en el cable de extensión debe ser igual o mayor al valor nominal eléctrico del aparato.

Se requiere un suministro eléctrico con fusible y conexión a tierra de 115 voltios de CA, 60 Hz, 15 o 20 amperes. Esto garantiza el mejor funcionamiento y además previene la sobrecarga de los circuitos del hogar, lo cual podría ocasionar riesgos de incendio debido al recalentamiento de cables.

Nunca desenchufe el refrigerador tirando del cable de corriente. Siempre tome su enchufe firmemente y empuje el mismo hacia fuera para retirarlo.

Inmediatamente interrumpa el uso de un cable de suministro de corriente dañado. Si el cable de corriente se encuentra dañado, su reemplazo deberá ser realizado por un profesional calificado del servicio técnico, utilizando una pieza del servicio técnico autorizada por el fabricante.

Al alejar el refrigerador de la pared, se deberá tener cuidado de que no ruede sobre ni dañe el cable de corriente.

LEA Y GUARDE ESTAS INSTRUCCIONES

INFORMACIÓN IMPORTANTE DE SEGURIDAD

LEA TODAS LAS INSTRUCCIONES ANTES DE USAR LA MÁQUINA

DISPOSICIÓN APROPIADA DE SU ANTIGUO APARATO

⚠ ADVERTENCIA PELIGRO DE ATRAPAMIENTO Y ASFIXIA

El incumplimiento de estas instrucciones de eliminación puede causar la muerte o lesiones graves.

IMPORTANTE: Que un niño quede atrapado o que sufra una asfixia no son problemas del pasado. Los refrigeradores antiguos o abandonados aún son peligrosos, incluso aunque se conserven por "sólo unos pocos días". Si se deshará de su antiguo refrigerador, siga las siguientes instrucciones a fin de evitar accidentes.

Antes de descartar su aparato viejo:

- Quite la puerta.
- Deje los estantes en su lugar así los niños no pueden meterse adentro con facilidad.

Cómo Eliminar Refrigerantes y Gomaespumas:

Descarte el electrodoméstico de acuerdo con las Regulaciones Federales y Locales. El refrigerante inflamable y el material aislante inflamable usados requieren procedimientos de descarte especiales.. Comuníquese con las autoridades locales para descartar su electrodoméstico de forma ambiental mente segura.

LEA Y GUARDE ESTAS INSTRUCCIONES

Características

HME02GGM

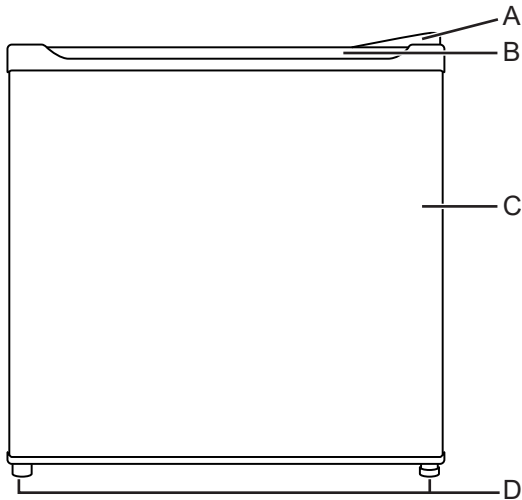

- A. Bisagra Superior
- B. Manija Empotrada
- C. Puerta del Refrigerador
- D. Patas Niveladoras

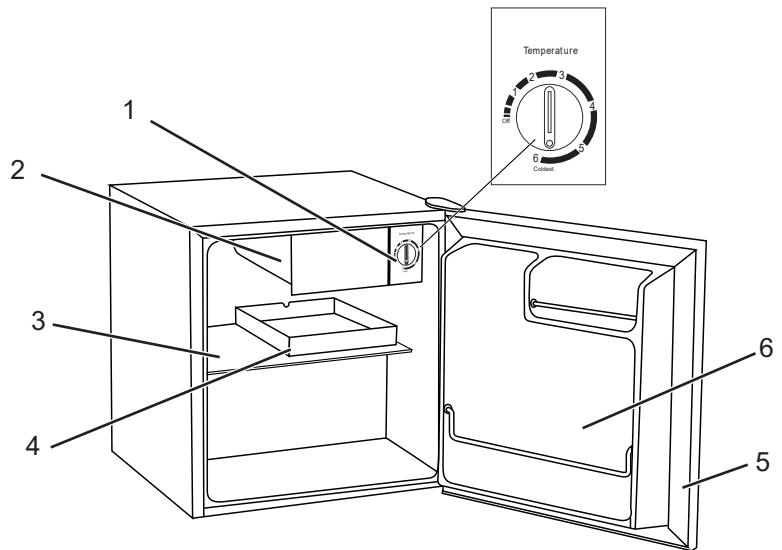

- 1. Perilla de Control del Termostato
- 2. Compartimiento Enfriador de Líquidos
- 3. Repisa de Vidrio
- 4. Bandeja de Goteo
- 5. Junta de la Puerta
- 6. Espacio de almacenamiento para botellas de 2 litros

HME03GGM

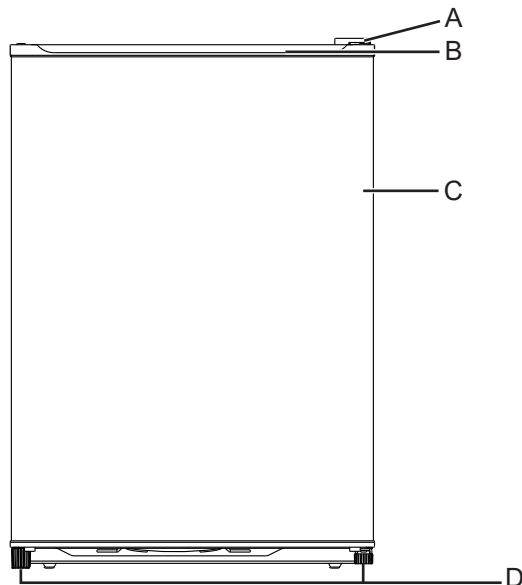

- A. Bisagra Superior
- B. Manija Empotrada
- C. Puerta del Refrigerador
- D. Patas Niveladoras

CONTROL DE TEMPERATURA

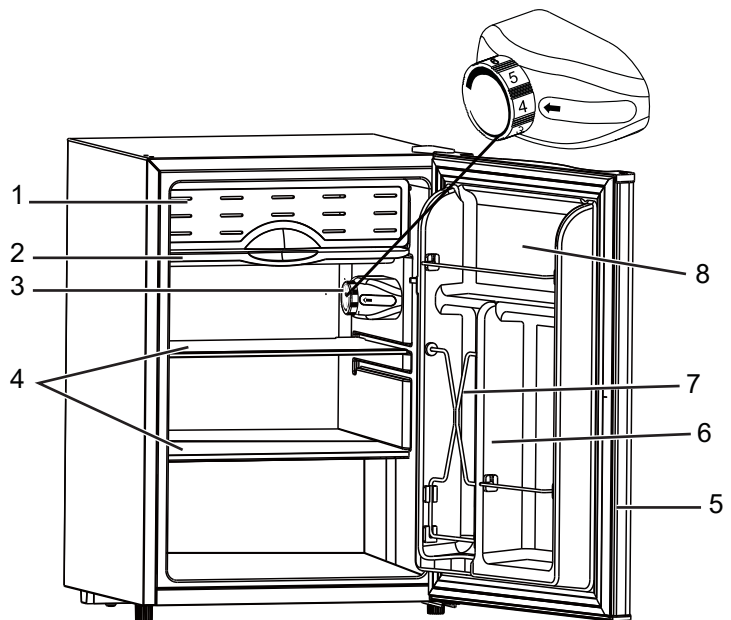

- 1. Perilla de Control del Termostato
- 2. Compartimiento Enfriador de Líquidos
- 3. Repisa de Vidrio
- 4. Bandeja de Goteo
- 5. Junta de la Puerta
- 6. Espacio de almacenamiento para botellas de 2 litros
- 7. Dispensador de Latas
- 8. Repisa de la Puerta de Ancho Completo

Operación

NOTA: Si el refrigerador fue colocado en una posición horizontal o inclinado durante un período de tiempo, espere 30 minutos antes de enchufar la unidad.

COMPARTIMIENTO DEL CONGELADOR/ BANDEJAS PARA CUBOS DE HIELO

Este compartimiento está diseñado para hacer cubos de hielo y para el almacenamiento de alimentos a corto plazo (pocos días).

Si la bandeja de cubos de hielo se pega a la base del compartimiento, vierta un poco de agua tibia alrededor para liberarla. No utilice agua hirviendo, ya que puede dañar las piezas plásticas. Tampoco utilice objetos de metal filosos como un cuchillo o destornillador, ya que pueden dañar la tubería del sistema de enfriamiento. Lave la bandeja de cubos de hielo con agua tibia solamente, no la lave en el lavavajillas.

REPISAS INTERIORES DEL REFRIGERADOR

Cómo quitar y volver a colocar una repisa corrediza de ancho completo:

1. Inclíne ligeramente la repisa y deslícela hacia el frente hasta sacarla por completo.
2. Para volver a colocar la repisa, deslícela cuidadosamente a su lugar.

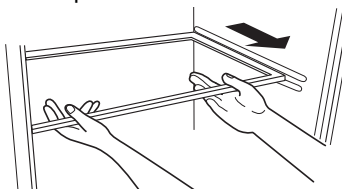

INFORMACIÓN SOBRE EL ALMACENAMIENTO DE ALIMENTOS

Alimentos frescos

- Cuando almacene alimentos frescos que no vengan empacados, asegúrese de envolverlos o almacenarlos con material a prueba de humedad o hermético, a menos que se indique de otra manera. De esta forma no caducarán antes de lo previsto y evitará que se contaminen con olores y sabores.
- Limpie los recipientes antes de guardarlos para evitar derrames innecesarios.
- Los huevos deben almacenarse en posición vertical, en su caja de cartón original para incrementar al máximo su duración.
- Las frutas deben lavarse y secarse y después almacenarse en bolsas de plástico selladas antes de guardarse en el refrigerador.
- Las verduras con cáscara deben almacenarse en bolsas o recipientes de plástico.
- Los vegetales con hojas deberán lavarse y escurrirse, y después almacenarse en bolsas o recipientes de plástico.
- Los alimentos calientes deben dejarse enfriar antes de meterlos en el refrigerador. Esto evitará el consumo innecesario de energía.
- Los mariscos frescos deberán utilizarse el mismo día que se compran.
- Cuando almacene carnes en la sección de alimentos frescos, manténgala en el empaque original o si es necesario, envuélvala nuevamente. Siga estas sugerencias para un almacenamiento seguro:
 - Pollo 1 a 2 días
 - Bistecs/alimentos asado. 3 a 5 días
 - Carne molida de res 1 a 2 días
 - Carnes ahumadas/curadas 7 a 10 días

- Carnes frías 3 a 5 días
- Todo lo demás 1 a 2 días

USO DEL TERMOSTATO

La perilla de control del termostato del refrigerador y del enfriador de líquidos está ubicada junto al compartimiento del enfriador de líquidos.

La primera vez que encienda la unidad, ajuste la perilla de control del termostato en “3” y dé tiempo al refrigerador para que se enfríe completamente antes de agregar comida; se recomienda dejar pasar 24 horas completas.

Una vez completamente frío, controle y mismo hacia “1” para producir menos frío o hacia “6” para producir una mayor cantidad de frío que se ajuste a sus necesidades. Sin embargo, la configuración “3” debería ser apropiada para el uso del refrigerador en el hogar o la oficina.

NOTA: Girar la perilla del termostato a la posición “Off” (Apagado) detendrá el ciclo de refrigeración, pero no apagará la corriente de la unidad.

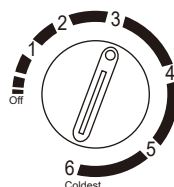

HEM02GGM

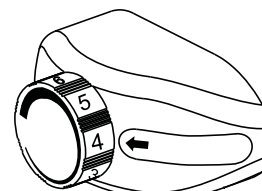

HEM03GGM

DESCONGELACIÓN

El proceso de descongelación es manual.

1. Gire la perilla del termostato a la posición “Off” (Apagado) y deje la puerta del refrigerador abierta.
2. Retire toda la comida de los compartimientos del enfriador de líquidos y del refrigerador.
3. Limpie y retire la escarcha derretida con un trapo.
4. Luego de descongelar, gire la perilla del termostato hasta su posición original.

NOTA: Si el enfriador de líquidos acumuló una cantidad de escarcha/ hielo excesiva, por favor haga lo siguiente:

1. Retire toda la comida de los compartimientos del enfriador de líquidos y del refrigerador.
2. Gire la perilla del termostato a la posición “Off” (Apagado) y desenchufe el mismo del tomacorriente.
3. Coloque una toalla debajo del refrigerador compacto o mueva el refrigerador a un área externa donde no se puedan producir daños con el agua.
4. Siga los pasos 3 y 4 de la sección anterior.

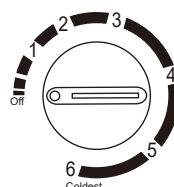

HEM02GGM

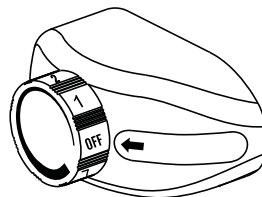

HEM03GGM

Cuidado y limpieza

LIMPIEZA

⚠️ ADVERTENCIA

Para evitar una descarga eléctrica, siempre desenchufe su refrigerador antes de limpiarlo. Ignorar esta advertencia puede producir

⚠️ PRECAUCIÓN

Antes de usar productos de limpieza, lea y siga siempre las instrucciones y advertencias del fabricante, a fin de evitar lesiones personales o daños al producto.

En general

- Prepare una solución limpiadora de 3 a 4 cucharadas de bicarbonato de sodio mezclado con agua tibia. Limpie el refrigerador con una esponja o un paño suave humedecido con la solución limpiadora.
- Enjuague con agua limpia tibia y seque con un paño suave.
- No utilice sustancias químicas fuertes, abrasivos, amoníaco, blanqueador a base de cloro, detergentes concentrados, solventes o fibras metálicas. Algunas de estas sustancias químicas pueden deshacer, dañar y/o cambiar el color del refrigerado.

⚠️ PRECAUCIÓN

No limpie los estantes de vidrio ni tapas con agua caliente cuando estén fríos. Los estantes de vidrio y las tapas se pueden romper si son expuestos a cambios de temperatura repentinos o a impactos, tales como sacudones o caídas. El vidrio templado está diseñado para destruirse en pequeñas piezas en caso de rotura.

Empaques de la puerta

- Limpie los empaques de la puerta cada tres meses de acuerdo con las instrucciones generales. Los empaques deben mantenerse limpios y flexibles para asegurar que sellen correctamente.
- Aplique gel de petróleo ligeramente en el lado del empaque de las bisagras para que el empaque no pierda su flexibilidad y garantizar que selle correctamente.

Descongelamiento

Descongele cuando la escarcha en la pared del compartimiento del congelador sea de 1/8" de espesor.

Para acceder a instrucciones sobre descongelación, consulte la sección de Descongelación en la página 6.

⚠️ PELIGRO



PELIGRO DE

EXPLOSIÓN

Riesgo de incendio o explosión debido a perforación de la tubería refrigerante. Se utiliza refrigerante inflamable. No utilice dispositivos metálicos para descongelar el refrigerador. No perforo la tubería refrigerante.

Asegúrese de que la bandeja de goteo esté en su lugar y desenchufe la unidad. La descongelación por lo general lleva unas horas. Para acelerar la descongelación, mantenga la puerta abierta y coloque un recipiente de agua tibia en el refrigerador. Luego de descongelar, vacíe el agua de la bandeja de goteo y lave la bandeja en agua tibia.

MANTENIMIENTO

⚠️ ADVERTENCIA



PELIGRO DE

EXPLOSIÓN O INCENDIO Riesgo de incendio o explosión. Se utiliza refrigerante inflamable. No perforo la tubería refrigerante. Debe ser reparado solo por personal de servicio autorizado. Consulte el manual de reparación antes de intentar reparar este producto. Deben seguirse todas las precauciones de seguridad. Las piezas del componente deben reemplazarse con componentes equivalentes para minimizar el riesgo de un posible incendio debido a piezas incorrectas o reparación inapropiada.

Interrupciones del suministro eléctrico

- Riesgo de incendio o explosión. Se utiliza refrigerante inflamable. No perforo la tubería refrigerante. Debe ser reparado solo por personal de servicio autorizado. Consulte el manual de reparación antes de intentar reparar este producto. Deben seguirse todas las precauciones de seguridad. Las piezas del componente deben reemplazarse con componentes equivalentes para minimizar el riesgo de un posible incendio debido a piezas incorrectas o reparación inapropiada.

Cuidado durante las vacaciones y mudanzas

- Durante ausencias o vacaciones largas, no deje comida en el refrigerador ni congelador, coloque el disco de control de temperatura en la posición "0" y limpie el refrigerador y los empaques de la puerta de acuerdo con la sección "Limpieza general". Mantenga las puertas abiertas para que pueda circular aire adentro. Durante las mudanzas, traslade el refrigerador siempre en posición vertical, no traslade la unidad acostada, podría sufrir daños en el sistema de sellado.

Recomendaciones para ahorrar energía

- El refrigerador debe ubicarse en la zona más fresca del lugar, alejado de electrodomésticos que generen calor o de conductos de calefacción, y alejado de la luz directa del sol.
- Deje enfriar los alimentos calientes antes de guardarlos en el refrigerador. Cuando se satura el refrigerador de alimentos, el compresor funciona más tiempo y por lo tanto, el consumo de energía es mayor. Los alimentos que se refrigeran por mucho tiempo, lentamente pueden perder su calidad o descomponerse.
- Asegúrese de envolver correctamente los alimentos y de secar los recipientes antes de colocarlos en el refrigerador.
- Las repisas metálicas no deben revestirse con papel aluminio, papel encerado o toallas de papel. Esto interfiere con la circulación del aire frío y reduce la eficacia del refrigerador.
- Organice los alimentos de manera que se reduzca la cantidad de veces que se tenga que abrir la puerta y evite búsquedas prolongadas. Saque los elementos necesarios de una sola vez y cierre la puerta lo más rápido posible.

Instrucciones de instalación

Lea estas instrucciones en su totalidad y atentamente.

Limitaciones de instalación

- No instale el refrigerador donde las temperaturas sean inferiores a 60°F (16°C), ya que no se mantendrá en funcionamiento el tiempo suficiente para conservar las temperaturas adecuadas.
- No instale el refrigerador donde la temperatura sea superior a los 110°F (43°C), ya que no funcionará de forma correcta.
- Seleccione un lugar adecuado para el refrigerador, sobre una superficie sólida y nivelada, alejado de los rayos directos del sol o de una fuente de calor como radiadores, rejillas de calefacción, electrodomésticos para cocinar, entre otros. Si el piso está desnivelado, corrija el problema con las patas niveladoras ubicadas en las esquinas frontales inferiores del refrigerador.
- Instale el mismo en un piso lo suficientemente fuerte como para soportarlo completamente cargado.
- No instale el refrigerador/ freezer en una ubicación expuesta al agua (lluvia, etc.) o en contacto directo con la luz solar.

NOTA: Debido a que la puerta queda apretada durante el envío, después de invertir la puerta es posible que se tenga que reajustar la junta. Esto es para evitar que escape el aire frío del refrigerador. Si hay un espacio entre la junta de la puerta y el gabinete, ajuste la junta estirándola

IMPORTANTE: Este refrigerador se ha diseñado para instalarse de forma independiente únicamente. No debe estar empotrado ni integrado en un armario cerrado. Para asegurarse de que el refrigerador funciona con la máxima eficiencia, lo debe instalar en una ubicación donde haya circulación de aire y conexiones eléctricas adecuadas.

DESEMPACAR EL REFRIGERADOR

1. Quite todos los materiales de empaque, esto incluye la base de espuma y toda la cinta adhesiva que sostiene los accesorios del refrigerador por dentro y por fuera.
2. Inspeccione y quite cualquier resto de empaque, cinta o material impreso antes de poner en funcionamiento el refrigerador.

⚠ PRECAUCIÓN



PELIGRO DE EXPLOSIÓN

Riesgo de incendio o explosión debido a perforación de la tubería refrigerante. Se utiliza refrigerante inflamable. Manipule con cuidado cuando mueva el refrigerador para evitar dañar la tubería del refrigerante o aumentar el riesgo de una filtración.

COMO NIVELAR EL REFRIGERADOR

- El refrigerador tiene dos patas niveladoras que están ubicadas en las esquinas frontales inferiores del refrigerador. Después de colocar correctamente el refrigerador en la posición final, puede nivelarlo.
- Las patas niveladoras pueden ajustarse girándolas hacia la izquierda para elevar el refrigerador y hacia la derecha para bajarlo. La puerta del refrigerador se cerrará con mayor facilidad si las patas niveladoras quedan extendidas.

CIRCULACIÓN APROPIADA DEL AIRE

- Para asegurarse de que el refrigerador funcione al máximo rendimiento para el que fue diseñado, deberá instalarlo en un lugar donde haya circulación de aire, tubería y conexiones eléctricas adecuadas.
- A continuación se muestran los espacios recomendados que debe haber alrededor del refrigerador:

Lados 2" (51 mm)

Parte Superior . . 1/2" (13 mm)

Parte Posterior . 2" (51 mm)

ALINEACIÓN DE LA PUERTA

1. Lea estas instrucciones en su totalidad y atentamente.
2. Desenrosque los tornillos de la tapa de la bisagra superior y retire la tapa.
3. Ajuste la puerta o coloque un espaciador entre la bisagra y el gabinete y luego ajuste los tornillos.
4. Reemplace la tapa de la bisagra superior y los tornillos de la tapa de la bisagra.

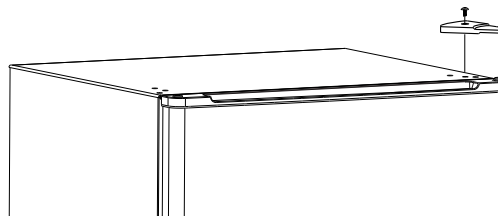

Instrucciones de instalación

INVERSION DE LA POSICION DE LA PUERTA: HME02GGM

⚠ ADVERTENCIA

Siga todos los pasos al invertir la dirección de la apertura de la puerta. Si no se siguen estas instrucciones, dejando piezas sin uso o ajustando tornillos en exceso, esto podrá hacer que la puerta se caiga y producir lesiones y daños sobre la propiedad.

- Asegúrese de que el electrodoméstico esté desenchufado y vacío.
- Ajuste las dos patas niveladoras hasta su posición más alta.
- Le recomendamos contar con la ayuda de otra persona.

HERRAMIENTAS REQUERIDAS

- Destornillador Hueco de 10 mm
- Destornillador tipo Phillips

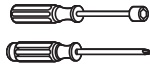

PIEZAS INCLUIDAS

1. Soporte de la Bisagra Sup
2. Patas Niveladoras
3. Tornillo Pasante
4. Soporte de la Bisagra Inferior

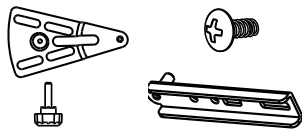

NOTA: Para retirar la puerta, es necesario inclinar el electrodoméstico hacia atrás. El electrodoméstico deberá ser apoyado sobre algo sólido, por ejemplo: una silla, justo debajo del panel superior.

NO apoye el electrodoméstico de forma completamente plana, ya que esto podrá dañar el sistema de refrigeración.

1. Desenrosque los tornillos de la tapa de la bisagra superior y retire la tapa. Desenrosque los tornillos del soporte de la bisagra superior y retire la bisagra. Retire las tapas de los tornillos del lado izquierdo. Empuje la puerta del electrodoméstico hacia arriba y retire la misma.

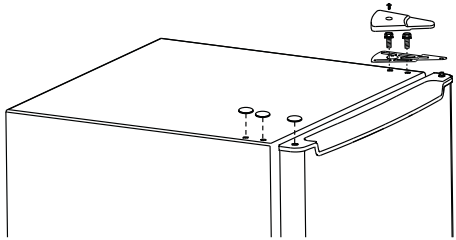

2. Retire la pata niveladora izquierda y el soporte de la bisagra inferior, desenroscando los tornillos de montaje.

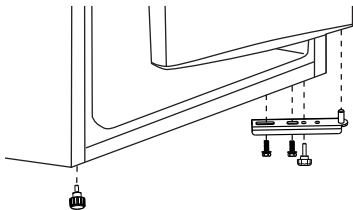

3. Instale la pata niveladora y el soporte de la bisagra inferior sobre el lado opuesto. Ajuste los tornillos del soporte de la bisagra inferior.

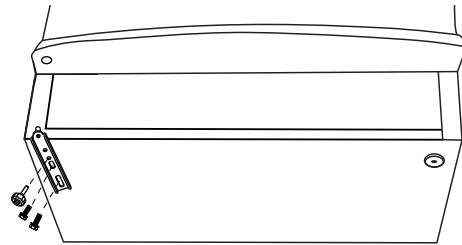

4. Deslice la puerta sobre el perno de la bisagra inferior. Reemplace el soporte de la bisagra superior sobre el lado opuesto y haga un control para asegurarse de que la puerta/bisagra se mueve libremente. Ajuste los tornillos del soporte de la bisagra superior. Reemplace la tapa de la bisagra y las tapas de los tornillos laterales. Ajuste los tornillos de las tapas de las bisagras.

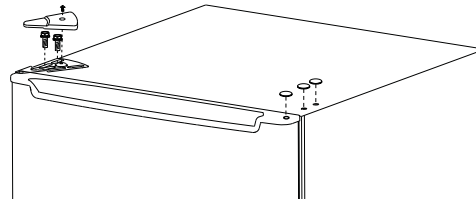

5. Controle que la puerta se encuentre alineada, tanto horizontal como verticalmente, y que las juntas estén cerradas de todos lados antes de finalmente ajustar la bisagra superior. Reajuste las patas niveladoras.

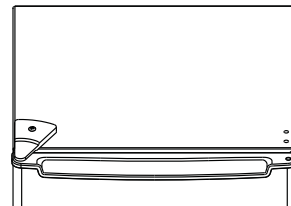

Instrucciones de instalación

INVERSION DE LA POSICION DE LA PUERTA: HME03GGM

⚠ ADVERTENCIA

Siga todos los pasos al invertir la dirección de la apertura de la puerta. Si no se siguen estas instrucciones, dejando piezas sin uso o ajustando tornillos en exceso, esto podrá hacer que la puerta se caiga y producir lesiones y daños sobre la propiedad.

- Asegúrese de que el electrodoméstico esté desenchufado y vacío.
- Ajuste las dos patas niveladoras hasta su posición más alta.
- Le recomendamos contar con la ayuda de otra persona.

HERRAMIENTAS REQUERIDAS

- Destornillador Hueco de 10 mm
- Destornillador tipo Phillips

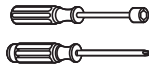

PIEZAS INCLUIDAS

1. Soporte de la Bisagra Supe
2. Patas Niveladoras
3. Tornillo Pasante
4. Soporte de la Bisagra Inferior
5. Tope de la Puerta

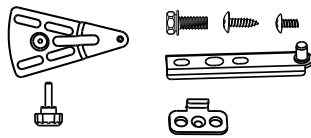

NOTA: Para retirar la puerta, es necesario inclinar el electrodoméstico hacia atrás. El electrodoméstico deberá ser apoyado sobre algo sólido, por ejemplo: una silla, justo debajo del panel superior.

NO apoye el electrodoméstico de forma completamente plana, ya que esto podrá dañar el sistema de refrigeración.

1. Desenrosque los tornillos de la tapa de la bisagra superior y retire la tapa. Desenrosque los tornillos del soporte de la bisagra superior y retire la bisagra. Retire las tapas de los tornillos del lado izquierdo. Empuje la puerta del electrodoméstico hacia arriba y retire la misma.

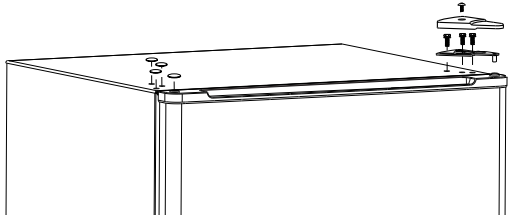

2. Retire la pata niveladora izquierda y el tope de la puerta, desenroscando los tornillos de montaje.

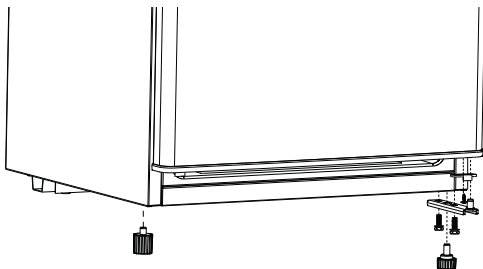

3. Instale la pata niveladora, el tope de la puerta, y el soporte de la bisagra inferior del lado inferior opuesto. Ajuste los tornillos del tope de la puerta y del soporte de la bisagra inferior.

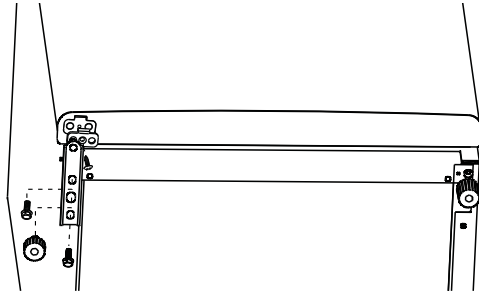

4. Deslice la puerta sobre el perno de la bisagra inferior. Reemplace el soporte de la bisagra superior sobre el lado opuesto y haga un control para asegurarse de que la puerta/bisagra se mueve libremente. Ajuste los tornillos del soporte de la bisagra superior. Reemplace la tapa de la bisagra y las tapas de los tornillos laterales. Ajuste los tornillos de las tapas de las bisagras.

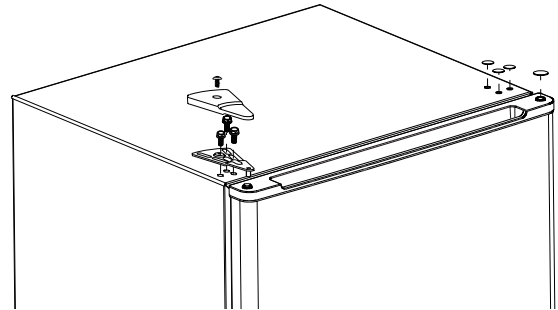

5. Controle que la puerta se encuentre alineada, tanto horizontal como verticalmente, y que las juntas estén cerradas de todos lados antes de finalmente ajustar la bisagra superior. Reajuste las patas niveladoras.

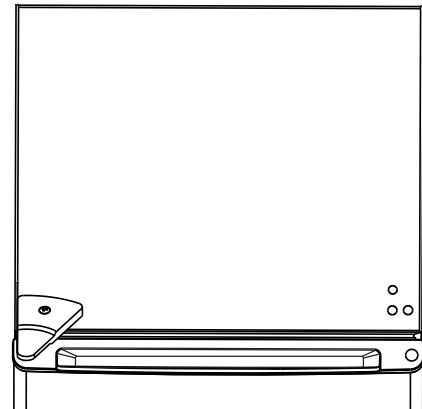

Consejos para la Solución de Problemas... Antes de solicitar el servicio técnico

¡Ahorre tiempo y dinero! Primero revise los cuadros que aparecen en las siguientes páginas y es posible que no necesite solicitar reparaciones.

PROBLEMA	POSIBLE(S) CAUSA(S)	SOLUCIÓN
El refrigerador no funciona	El refrigerador no está enchufado.	Enchufe el refrigerador a un tomacorriente de 3 terminales con conexión a tierra.
	Se ha quemado un fusible o se ha disparado un cortacircuitos.	Reemplace/encienda el cortacircuitos o cambie el fusible.
	El control de temperatura se encuentra en posición de Off (apagado).	Gire el control de temperatura a un ajuste entre .
El compresor funciona con demasiada frecuencia	La temperatura ambiente está elevada o hay humedad.	Esto puede ser normal para mantener la temperatura constante en los días húmedos y de altas temperaturas.
	La puerta del refrigerador no está cerrada por completo.	Cierre la puerta por completo.
	La junta de la puerta no sella correctamente.	Limpie la junta de la puerta. Vea "Limpieza".
	La puerta se abre con frecuencia o durante períodos prolongados.	Disminuya la cantidad de veces que abre la puerta para mantener la temperatura interna.
	La puerta está bloqueada abierta.	Reorganizar o eliminar elementos que mantienen la puerta se cierre por completo.
La puerta del centro de la bebida no cierra correctamente	El refrigerador no está nivelado o la puerta no está alineada.	Nivele el refrigerador o alinee la puerta.
	La puerta está bloqueada abierta.	Reorganizar o eliminar elementos que mantienen la puerta se cierre por completo.
La temperatura de los alimentos está demasiado elevada	La puerta se abre con frecuencia.	Disminuya la cantidad de veces que abre la puerta.
	Se ha agregado recientemente una gran cantidad de alimentos.	Deje que pase algún tiempo para que se enfríen los alimentos tibios que agregó recientemente.
	La puerta no sella correctamente.	Limpie la junta de la puerta. Vea "Limpieza".
	El control no se fijó en una temperatura lo suficientemente fría.	Regule el temperatura a un ajuste más frío.
La temperatura de los alimentos está demasiado fría	El control se ha fijado en un ajuste demasiado frío.	Ajuste la temperatura a un ajuste menos .
El refrigerador huele mal	El refrigerador necesita limpieza.	Limpie el refrigerador. Vea "Limpieza".
	Los alimentos están envueltos o sellados de manera inadecuada y emanan olores.	Envuelva y selle bien los alimentos antes de guardarlos en el refrigerador.
Se acumula humedad en el interior o exterior del refrigerador	La temperatura ambiente está elevada o hay humedad.	Esto es normal durante períodos de mucha humedad.
	La puerta se abre con frecuencia o durante períodos prolongados.	Disminuya la cantidad de veces que abre la puerta
	La junta de la puerta no sella correctamente.	Limpie la junta de la puerta. Vea "Limpieza".
Sonido de estallido o crujido cuando se enciende el compresor	El refrigerador no está nivelado.	Nivele el refrigerador. Vea "Nivelación". Si el piso está desnivelado, es posible que deba colocar cuñas de metal o madera debajo de una parte del refrigerador.
	Es posible que el piso esté irregular o sea inestable.	Asegúrese de que el piso soporte el refrigerador de manera adecuada. Coloque una cuña de madera o de metal para nivelarlo.
	El refrigerador toca la pared.	Aleje el refrigerador de la pared y vuelva a nivelar, si es necesario.

SONIDOS NORMALES DEL FUNCIONAMIENTO QUE PUEDE LLEGAR A ESCUCHAR

- Sonido de agua hirviendo, borboteos o vibraciones leves que se producen debido a la circulación del refrigerante a través de los serpentines de enfriamiento.
- El control del termostato producirá un chasquido cuando se encienda y se apague.

Garantía del Refrigerador Compacto

Hotpoint.com

Hotpoint es respaldado por el Servicio de GE Appliances. Todo el servicio de garantía es provisto por nuestros Centros de Servicio de Fabricación, o un técnico autorizado de Servicio al Cliente (Customer Care®). Para programar una visita del servicio técnico, visítenos en GEApliances.com, o comuníquese al 800.GE.CARES (800.432.2737). Cuando llame para solicitar el servicio, tenga los números de serie y modelo disponibles.

Por el Período de:	Hotpoint Reemplazará
Un Año Desde la fecha de la compra original	Durante 12 meses desde la fecha de compra minorista original, Hotpoint reemplazará cualquier pieza del refrigerador que falle debido a un defecto en los materiales o la fabricación. Hotpoint podrá, a su criterio, reemplazar o realizar la reparación de la unidad defectuosa. En caso de que Hotpoint decida realizar el servicio técnico sobre la unidad, Hotpoint brindará sin costo cualquier pieza que falle debido a un defecto en los materiales o la fabricación, junto con cualquier trabajo o costos relacionados con el servicio para reemplazar la pieza defectuosa. Durante este período, si Hotpoint decide reemplazar la unidad, podrá hacerlo brindándole a usted un certificado canjeable en un minorista, el cual podrá ser usado para un producto de reemplazo.

Qué No Cubrirá Hotpoint:

- Viajes del técnico del servicio a su hogar para enseñarle sobre cómo usar el producto.
- Instalación inadecuada, entrega o mantenimiento.
- Fallas del producto en caso de abuso, mal uso, o uso para propósitos diferentes al original o uso comercial.
- Pérdida de alimentos por mal estado.
- Daño causado después de la entrega.
- Reemplazo de fusibles de la casa o reinicio de disyuntores.
- Daños ocasionados sobre el producto por accidente, incendio, inundaciones o catástrofes naturales.
- Daños consecuentes o incidentales causados por posibles defectos de este producto.
- Producto no accesible para brindar el servicio requerido.
- Costos asociados cuando Hotpoint Appliances decide entregar al consumidor un certificado como forma de reemplazo del producto.

EXCLUSIÓN DE GARANTÍAS IMPLÍCITAS

Su única y exclusiva alternativa es la reparación del producto, como se indica en la Garantía Limitada. Las garantías implícitas, incluyendo garantías implícitas de comerciabilidad o conveniencia sobre un propósito particular, se limitan a un año o al período más corto permitido por la ley.

Esta garantía se extiende al comprador original y a cualquier dueño subsiguiente de productos comprados para uso hogareño dentro de EE.UU. Si el producto está en un área donde no se encuentra disponible un Proveedor Autorizado del Servicio Técnico de Hotpoint, usted será responsable por el costo de un viaje o se podrá requerir que traiga el producto a una ubicación del Servicio Técnico de Hotpoint Autorizado para recibir el servicio. En Alaska, la garantía excluye el costo de envío o llamadas del servicio a su hogar. Algunos estados no permiten la exclusión o limitación de daños fortuitos o consecuentes. Esta garantía le da derechos legales específicos y es posible que tenga otros derechos legales que varían entre un estado y otro. Para conocer cuáles son sus derechos legales, consulte a la oficina de asuntos del consumidor local o estatal o al Fiscal de su estado.

Warrantor: GE Appliances, a Haier Company

Soporte para el Consumidor

Sitio Web de GE Appliances

Visite www.hotpoint.com para todas sus necesidades sobre productos y soporte.

Registre su Electrodoméstico

¡Registre su electrodoméstico nuevo a través de Internet, según su conveniencia! Un registro puntual de su producto permitirá una mejor comunicación y un servicio más puntual de acuerdo con los términos de su garantía, en caso de surgir la necesidad. También puede enviar una carta en la tarjeta de inscripción preimpresa que se incluye con el material embalado.

En EE.UU.: Hotpoint.com/register

Servicio Programado

El servicio de reparación de expertos de GE Appliances está a sólo un paso de su puerta. Conéctese a través de Internet y programe su servicio a su conveniencia cualquier día del año. En EE.UU.: Hotpoint.com/service o comuníquese al 800.432.2737 durante el horario de atención comercial.

Garantías Extendidas

Usted puede adquirir una garantía extendida de Hotpoint Appliances a través de Internet en Hotpoint.com/extended-warranty.com o llamando al 800-626-2224.

Piezas y Accesorios

Aquellos individuos calificados para realizar el servicio técnico de sus propios electrodomésticos podrán solicitar el envío de piezas o accesorios directamente a sus hogares (se aceptan las tarjetas VISA, MasterCard y Discover). Ordene hoy a través de Internet durante las 24 horas, todos los días. En EE.UU.: GEApplianceparts.com o de forma telefónica al 877.959.8688 durante el horario de atención comercial.

Las instrucciones que figuran en este manual cubren los procedimientos que serán realizados por cualquier usuario. Otros servicios técnicos generalmente deben ser derivados a personal calificado del servicio. Se deberá tener cuidado, ya que una reparación indebida podrá hacer que el funcionamiento no sea seguro.

Contáctenos

En caso de necesitar contactarnos por alguna razón, por favor visite Hotpoint.com/contact o llame al 800.626.2005.

Usted también puede escribir a:

En EE.UU.: General Manager, Customer Relations | GE Appliances, Appliance Park | Louisville, KY 40225
GEAppliances.com/ge/service-and-support/contact.htm