

READ BEFORE USE
LIRE AVANT UTILISATION
LEA ANTES DE USAR

hamiltonbeach.com
For recipes, tips and product information.

hamiltonbeach.ca
Pour des recettes, des conseils et des renseignements sur le produit.

hamiltonbeach.com.mx
Para recetas, consejos e información del producto.



**ENTER TO WIN \$100
TO SPEND ON WEBSITE**
Scan code or visit
register.hamiltonbeach.com

**PARTICIPEZ POUR COURIR LA CHANCE DE
GAGNER UN MONTANT DE 100 \$
À DÉPENSER SUR NOTRE SITE WEB**
Balayez le code ou visitez le
register.hamiltonbeach.com

**INGRESE PARA TENER LA OPORTUNIDAD
DE GANAR \$100 PARA GASTAR EN
NUESTRO SITIO WEB**
Escanee el código o visite
register.hamiltonbeach.com

Open to US customers only • Ce concours
s'adresse aux clients des États-Unis seulement
• Este concurso está disponible sólo a clientes
de los Estados Unidos

*Le invitamos a leer cuidadosamente este
instructivo antes de usar su aparato.*

Hamilton Beach®



Portable Cordless
Blender
Mélangeur sans fil
portatif
Licuadora
inalámbrica portátil

English 2
Français 10
Español 17

IMPORTANT SAFEGUARDS

When using electrical appliances, basic safety precautions should always be followed to reduce the risk of fire, electric shock, and/or injury to persons, including the following:

1. Read all instructions.
2. This appliance is not intended for use by persons with reduced physical, sensory, or mental capabilities, or lack of experience and knowledge, unless they are closely supervised and instructed concerning use of the appliance by a person responsible for their safety.
3. This appliance shall not be used by children. Keep the appliance and its cord out of reach of children.
4. Close supervision is necessary when any appliance is used near children. Children should be supervised to ensure that they do not play with the appliance.
5. To protect against risk of electrical shock, do not put USB cable assembly, base, or motor in water or other liquid.
6. Turn the appliance OFF (⏻) before putting on or taking off parts, and before cleaning.
7. Avoid contact with moving parts. Do not attempt to defeat any safety interlock mechanisms.
8. Do not operate any appliance with a damaged USB cable assembly, or after the appliance malfunctions or has been dropped or damaged in any manner. USB cable replacement and repairs must be conducted by the manufacturer, its service agent, or similarly qualified persons in order to avoid a hazard. Contact Customer Service for information on examination, repair, or adjustment as set forth in the Limited Warranty.
9. The use of attachments, including canning jars, not recommended or sold by the appliance manufacturer may cause a risk of injury to persons.
10. Do not use outdoors.
11. Do not place on or near a hot gas or electric burner, or in a heated oven.
12. Keep hands and utensils out of the jar and away from the cutting blade, while blending or chopping food, to reduce the risk of severe personal injury and/or damage to the blender or available attachments (attachments may not be provided with blender). A rubber spatula may be used but must be used only when blender is not running.
13. Blades are sharp; handle carefully—especially when assembling, disassembling, emptying or cleaning blender jar.
14. Do not use a broken, chipped, or cracked blender jar.
15. Do not use broken, cracked, or loose cutting blade assembly.
16. Always operate blender with jar on base.
17. Do not use appliance for other than intended purpose.
18. Do not leave blender unattended while it is operating.
19. If the jar should twist or rotate when the motor is switched ON, switch OFF (⏻) immediately and tighten jar in collar or on blender base.
20. Ensure cutter assembly is tight and secure to jar. Injury can result if moving blades accidentally become exposed.
21. Risk of thermal burn injury due to excessive pressure in the container. Do not blend hot liquids.
22. USB cable must only be plugged into Listed/Certified Information Technology (Computer) Equipment, Listed/Certified ITE Power Supply or Listed Class 2 Power Supply. Power supply should have minimum 1.2 A output rating to avoid longer charge times

SAVE THESE INSTRUCTIONS

Other Consumer Safety Information

This appliance is intended for household use only.

⚠ WARNING Electrical Shock Hazard: If the cutting unit blades lock and do not move, it will damage the motor. Do not use. Visit hamiltonbeach.com for information.

Do not place blender jar in the freezer filled with food or liquid. This can result in damage to the cutting blade assembly, jar, blender, and possibly result in personal injury.

Parts and Features

To order parts, visit:
hamiltonbeach.com/parts

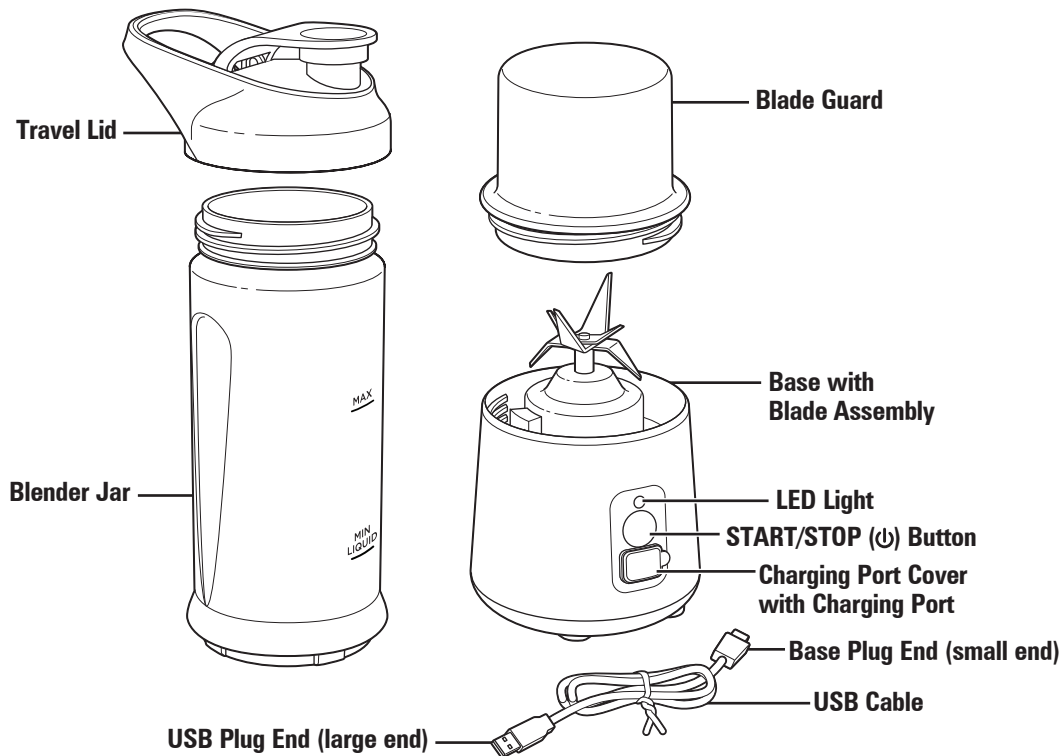

Before first use: Wash Blender Jar, Travel Lid, and Blade Guard in hot, soapy water. Rinse and dry.

Charging Blender Before First Use:

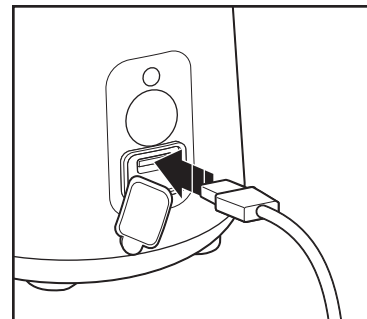

We recommend fully charging the Blender before first use. Remove Charging Port Cover and insert Base Plug into Charging Port. Plug USB Plug End into a USB plug adapter and then plug into a power outlet OR plug the USB Plug End into your computer or car. The LED light will turn solid blue when fully charged. Charge time will vary depending on your charger; a 1.2 A rated output will take approximately 4 hours. Blend up to 28 protein shakes on one full charge.

Quick Charge Function

Your blender is equipped with a Quick Charge function that lets you get back to blending sooner.

Charge Time	Blend Cycles
15 min.	2
30 min.	5

How to Use

IMPORTANT: Your Blender Jar and Blades are subject to wear during normal use. Always inspect Jar and Blades for nicks, chips, or cracks. Check Blades for breaks, cracks, or chips. If any parts are damaged, do not use. Visit hamiltonbeach.com/customer-service in the U.S. or hamiltonbeach.ca/customer-service in Canada.

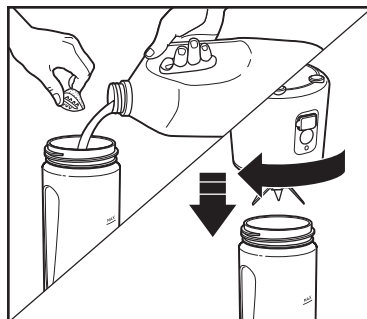

1. Add liquid (at least 1/2 cup [119 mL] to MIN liquid line) ingredients first, then other ingredients to Blender Jar. Do NOT fill ingredients above MAX fill line. Turn Base upside down and carefully place Blades into Blender Jar. Align MAX on Blender Jar with START/STOP (⏻) Button and turn clockwise to lock Base onto Blender Jar. Blue LED Light will flash 5 times when Base is locked onto Blender Jar.

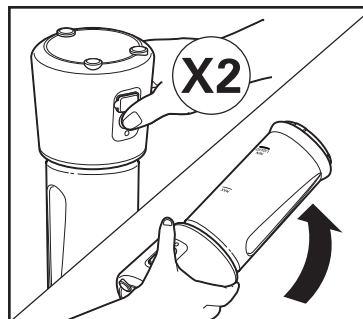

2. Press START/STOP (⏻) Button 2 times within 5 seconds while holding upside down, then immediately turn Blender Jar right side up. Blue LED Light stays on while blending. Blender will automatically turn off after 30 seconds of blending. Blue LED Light flashes 5 times when blending is complete. If blending crushed ice, greens, or frozen fruit, repeat blending until desired consistency.

⚠ WARNING Burn Hazard.

Do not blend hot ingredients. Pressure may build, causing jar to pop off and hot ingredients to erupt.

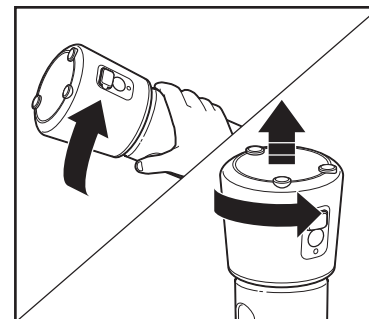

3. Turn Base upside down, and carefully turn Base counterclockwise to unlock. Lift up Base to remove.

How to Use (cont.)

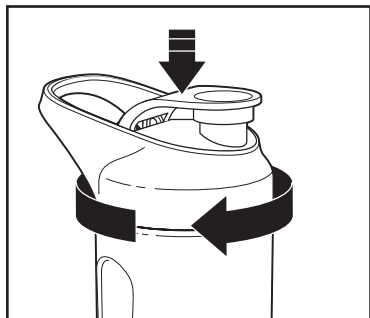

4. Place Travel Lid on Blending Jar and turn clockwise to tighten.

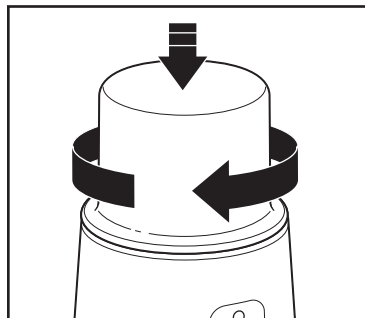

5. Place Blade Guard on Base and turn clockwise to secure. **Always** add Blade Guard to Base when not in use.

LED Light	Indicates
Solid Blue	Unit is plugged in and fully charged OR Blending cycle is in process (after pressing START/STOP (⏻) two times)
Flashing Blue	Jar is locked onto Base and ready to blend OR Blending cycle is complete
Flashing Blue & Red	Jar is not locked. Twist clockwise until only blue light flashes
Solid Red	Unit is plugged in and charging OR Blender has overheated during use and needs to cool
Flashing Red (fast)	Blades are locked. Dislodge food and restart
Flashing Red (slow)	Battery charge is depleted. Charge battery

Blending Tips

- When not installed on the Base, Blade Guard can be used as a measuring cup or to store and transport dry ingredients. Place ingredients in the Blade Guard, then place Travel Lid on the Blade Guard and turn clockwise to tighten.
NOTE: The Blade Guard is NOT intended to transport liquid ingredients.

- For best results, always add liquid (at least 1/2 cup [119 mL] to MIN liquid line) first and then, ice, greens, frozen fruit, or powder.
- Do not chop or process hard foods such as cheese, crackers, or meat.
- If blending stops, shake Blender several times to dislodge food stuck on Blades.
- If food is stuck to Blender Jar side, while Blender is still blending, shake Blender several times to remove stuck-on food.
- Avoid bumping or dropping Blender.

Care and Cleaning

⚠ WARNING Electrical Shock Hazard.

Disconnect power before cleaning. Do not immerse USB cable assembly or base in any liquid.

1. Unplug USB Cable from the unit. Make sure LED Light is off.
2. Turn Base upside down and turn counterclockwise to unlock Base. Lift up Base to remove.
3. Holding Base on its side, carefully rinse just Blades under running water. It is okay for some water to get into top of Base. Do not immerse Base in water or add to dishwasher.
4. Wipe Blender Base and control panel with a damp cloth or sponge. To remove stubborn spots, use a mild, nonabrasive cleanser.
5. Travel Lid, Blender Jar, and Blade Guard are dishwasher-safe on top rack only. DO NOT use "SANITIZE" setting when washing in dishwasher. SANITIZE cycle temperatures could damage your product. Parts may also be washed with hot, soapy water. Care should be taken when handling Blades on Base since Blades are very sharp. Rinse and dry thoroughly. Do not soak.

Quick Clean:

To clean Blender Jar, add water to MAX level and a drop of liquid dishwashing detergent. Place Base onto Blender Jar and turn clockwise to tighten. Press START/STOP (⏻) Button 2 times within 5 seconds. Blue LED Light stays on while blending. Blender will automatically shut off after 30 seconds. Turn Base counterclockwise and lift up to remove. Discard soapy water. Rinse Blender Jar with clean, warm water.

How to check battery charge level:

Press and hold START/STOP (⏻) Button for 3 seconds. The red light will flash once to indicate you're in battery level mode. If LED Light is solid blue, Blender is fully charged. If LED Light alternates blue and red, Blender is 50% charged. If LED Light is solid red, Blender needs charging.

Troubleshooting

Blender not charging.

- Only use USB Cable provided with blender. USB-C to USB-C cable will not charge blender.

Blender leaks.

- Blender Jar is not fully tightened. Remove Blender Jar, then reinstall. Turn clockwise until blue LED Light flashes.

Does not blend well.

- Not enough liquid. Add at least 1/2 cup (119 mL) to MIN liquid line. For best results, add liquid first and use at least 1/2 cup (water, milk, juice, yogurt) to MIN liquid line. Then add solid ingredients like protein powder, fruit and/or ice.

Blender will not blend and red LED Light is on.

- Blender has overheated. Let cool 20 minutes before blending.

Blender will not blend and red LED Light is flashing.

- Fruit or ice is stuck on Blades. Shake Blender several times to dislodge food stuck on Blades. Press START/STOP (⏻) Button 2 times to restart blending.

STORAGE: When not in use, Travel Lid can be stored one of 2 ways:

1. On Blender Jar.
NOTE: Do NOT attempt to carry Blender by Travel Lid in this configuration.
2. On Blade Guard.
3. USB cord can be stored inside Blade Guard.

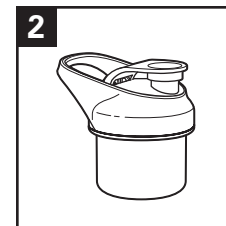
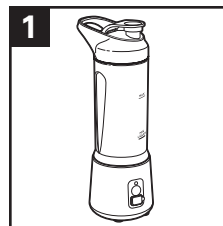

Recipes

Protein Packed Chocolate Peanut Butter Smoothie

Ingredients:

3/4 cup (177 mL) almond milk
1/2 medium banana (12 g), peeled
3 tablespoons (9 g) peanut butter
1 scoop (29 g) chocolate protein powder

Green Power Drink

Ingredients:

3/4 cup (177 mL) pineapple juice
1/4 small Granny Smith apple, sliced (85 g)
1/4 cup (7.51 g) baby spinach leaves
1/4 cup (26 g) cucumber slices
1/4 cup (38 g) green grapes
1 scoop (29 g) vanilla protein powder

Salted Caramel Iced Coffee

Ingredients:

1 cup (237 mL) cold strong brewed coffee
2 tablespoons (20 mL) half and half
2 tablespoons (20 mL) salted caramel syrup
1/4 cup (35 g) ice

Directions:

1. Place ingredients in Jar in order listed. Turn Base upside down. Carefully place Base, Blade side down onto Jar and turn clockwise to tighten.
2. Turn Jar right side up and place Base on countertop. Press START/STOP (⏻) Button 2 times within 5 seconds to start blending. Blender will automatically stop when cycle is complete.
3. Turn Blender upside down and turn Base counterclockwise to remove. Place Travel Lid onto Jar and turn clockwise to tighten.

Serves: 1

Chocolate Raspberry Protein Shake

Ingredients:

1 cup (237 mL) almond milk
1/2 cup (62 g) raspberries
1 scoop (29 g) chocolate protein powder

Tropical Protein Smoothie

Ingredients:

1 cup (237 mL) coconut water
1/2 medium banana, peeled (12 g)
1/2 cup (56 g) frozen mango chunks
1/4 cup (50 g) fresh pineapple chunks
1 scoop (29 g) vanilla protein powder

Triple Berry Protein Shake

Ingredients:

1 cup (237 mL) almond milk
1 cup (150 g) frozen mixed berries
1 scoop (29 g) vanilla protein powder

Battery Recycling

Disposal:

Hamilton Beach Brands, Inc. is concerned about protecting the environment and, therefore, has chosen to participate in the RBRC® (Rechargeable Battery Corporation) recycling program. The RBRC® is a nonprofit organization whose recycling programs adhere to all federal, state and provincial mandates concerning the proper collection, storage, and transportation of lithium-ion batteries. The RBRC® Seal on the lithium-ion battery indicates that the cost to recycle the battery pack has already been paid. Call 1-800-8-BATTERY to find the nearest retail collection site. You may also contact your local recycling center for information on where to drop off the used battery pack. For more information on RBRC®, check out their website at call2recycle.org.

To remove battery from Cordless Blender:

1. Turn Base upside down. Using a small (#1) flat head screwdriver, pry off 3 rubber feet.
2. Using a small (#1) Phillips screwdriver, remove 3 screws from openings and lift cover.
3. Lift battery and cut each wire, one at a time, using scissors.

Limited Warranty

This warranty applies to products purchased and used in the U.S. and Canada. This is the only express warranty for this product and is in lieu of any other warranty or condition.

This product is warranted to be free from defects in material and workmanship for a period of one (1) year from the date of original purchase in Canada and in the U.S. During this period, your exclusive remedy is repair or replacement of this product or any component found to be defective, at our option; however, you are responsible for all costs associated with returning the product to us and our returning a product or component under this warranty to you. If the product or component is no longer available, we will replace with a similar one of equal or greater value.

This warranty does not cover glass, filters, wear from normal use, use not in conformity with the printed directions, or damage to the product resulting from accident, alteration, abuse, or misuse. This warranty extends only to the original consumer purchaser or gift recipient. Keep the original sales receipt, as proof of purchase is required to make a warranty claim. This warranty is void if the product is used for other than single-family household use or subjected to any voltage and waveform other than as specified on the rating label (e.g., 120V ~ 60 Hz).

We exclude all claims for special, incidental, and consequential damages caused by breach of express or implied warranty. All liability is limited to the amount of the purchase price. **Every implied warranty, including any statutory warranty or condition of merchantability or fitness for a particular purpose, is disclaimed except to the extent prohibited by law, in which case such warranty or condition is limited to the duration of this written warranty.** This warranty gives you specific legal rights. You may have other legal rights that vary depending on where you live. Some states or provinces do not allow limitations on implied warranties or special, incidental, or consequential damages, so the foregoing limitations may not apply to you.

To make warranty claim, do not return this appliance to the store. Please write Hamilton Beach Brands, Inc., Customer Service Department, 4421 Waterfront Dr., Glen Allen, VA 23060, or visit hamiltonbeach.com/customer-service in the U.S. or hamiltonbeach.ca/customer-service in Canada. For faster service, locate the model, type, and series numbers on your appliance.

PRÉCAUTIONS IMPORTANTES

Pour utiliser un appareil électroménager, vous devez toujours prendre des mesures élémentaires de sécurité pour réduire le risque d'incendie, d'électrocution et/ou de blessure corporelle, en particulier les mesures suivantes :

1. Lire toutes les instructions.
2. Cet appareil n'est pas destiné à être utilisé par des personnes dont les capacités physiques, sensorielles ou mentales sont réduites, ou manquant d'expérience et de connaissance, sauf si elles sont étroitement surveillées et instruites sur l'utilisation de l'appareil par une personne responsable de leur sécurité.
3. Cet appareil ne devrait pas être utilisé par des enfants. Garder l'appareil et son cordon hors de la portée des enfants.
4. Une surveillance étroite est requise pour tout appareil utilisé près des enfants. Surveiller que les enfants ne jouent pas avec l'appareil.
5. Pour éviter le risque de choc électrique, ne pas immerger l'assemblage de câble USB, la base ou le moteur dans l'eau ou tout autre liquide.
6. Mettre l'appareil en position OFF (⏻/arrêt) avant d'ajouter ou de retirer des pièces et avant de le nettoyer.
7. Éviter de toucher les parties mobiles. Ne pas tenter d'entraver tout mécanisme de verrouillage de sécurité.
8. Ne pas utiliser un appareil dont l'assemblage de câble USB est endommagé, après une défaillance de l'appareil ou après qu'il a été échappé ou endommagé d'une quelconque manière. Le remplacement et les réparations du câble USB doivent être effectués par le fabricant, son agent de service ou des gens possédant des qualifications similaires afin d'éviter les dangers. Veuillez communiquer avec le service à la clientèle pour obtenir de l'information concernant l'inspection, la réparation ou le réglage, comme précisé dans la garantie limitée.
9. L'utilisation d'accessoires non recommandés ou vendus par le fabricant de l'appareil, incluant les boîtes de conserve, peut provoquer des blessures.
10. Ne pas utiliser à l'extérieur.
11. Ne placer pas sur ou à proximité d'un brûleur électrique ou à gaz chaud ou dans un four chaud.
12. Garder les mains et les ustensiles à l'extérieur du récipient et loin des lames pendant le mélange ou la transformation des aliments afin d'éviter les blessures graves et/ou les bris du mélangeur (certains accessoires ne sont pas fournis avec ce mélangeur). Une spatule en caoutchouc peut être utilisée seulement lorsque le mélangeur est arrêté.
13. Les lames sont tranchantes; manipuler avec soin lors de l'assemblage et du démontage ou lors du nettoyage de l'intérieur du récipient du mélangeur.
14. Ne pas utiliser un récipient du mélangeur brisé, craqué ou fissuré.
15. Ne pas utiliser l'ensemble de lames brisées, fissurées ou lâches.
16. Toujours faire fonctionner le mélangeur avec le récipient sur la base.
17. N'utiliser cet appareil que pour les fonctions auxquelles il est destiné.
18. Ne pas laisser le mélangeur sans surveillance pendant le fonctionnement.
19. Si le récipient tourne ou pivote lorsque le moteur est en position ON (marche), le placer immédiatement en position OFF (⏻/arrêt) et resserrer le récipient dans le collier ou sur la base du mélangeur.
20. Assurez-vous que l'ensemble de lames sont bien serrées et fixées au récipient. Des risques de blessures peuvent survenir si les lames en mouvement sont accidentellement exposées.
21. Risque de brûlure thermique dû à la pression excessive dans le récipient. Ne pas mélanger de liquides chauds.
22. Le câble USB ne doit être branché que dans un équipement de technologie de l'information (ordinateur) certifié/homologué, un adaptateur d'alimentation pour ETI certifié/homologué ou bloc d'alimentation de classe 2 homologué. La source d'alimentation électrique doit fournir au moins 1,2 A pour éviter des durées de recharge prolongées.

CONSERVER CES INSTRUCTIONS

Autres consignes de sécurité pour le consommateur

Cet appareil est destiné à un usage domestique uniquement.

⚠ AVERTISSEMENT **Risque de choc électrique:** Le moteur sera endommagé si l'ensemble de lames de coupe se bloquent et s'immobilisent. Ne pas utiliser l'appareil le cas échéant. Visiter le hamiltonbeach.com pour

plus d'informations.

Ne pas mettre le récipient du mélangeur rempli d'aliments ou de liquide dans le congélateur. Cela peut entraîner des dommages à l'ensemble de lames, au récipient et au mélangeur, et possiblement causer des blessures.

Pièces et caractéristiques

Pour commander des pièces, visiter :
hamiltonbeach.ca/parts

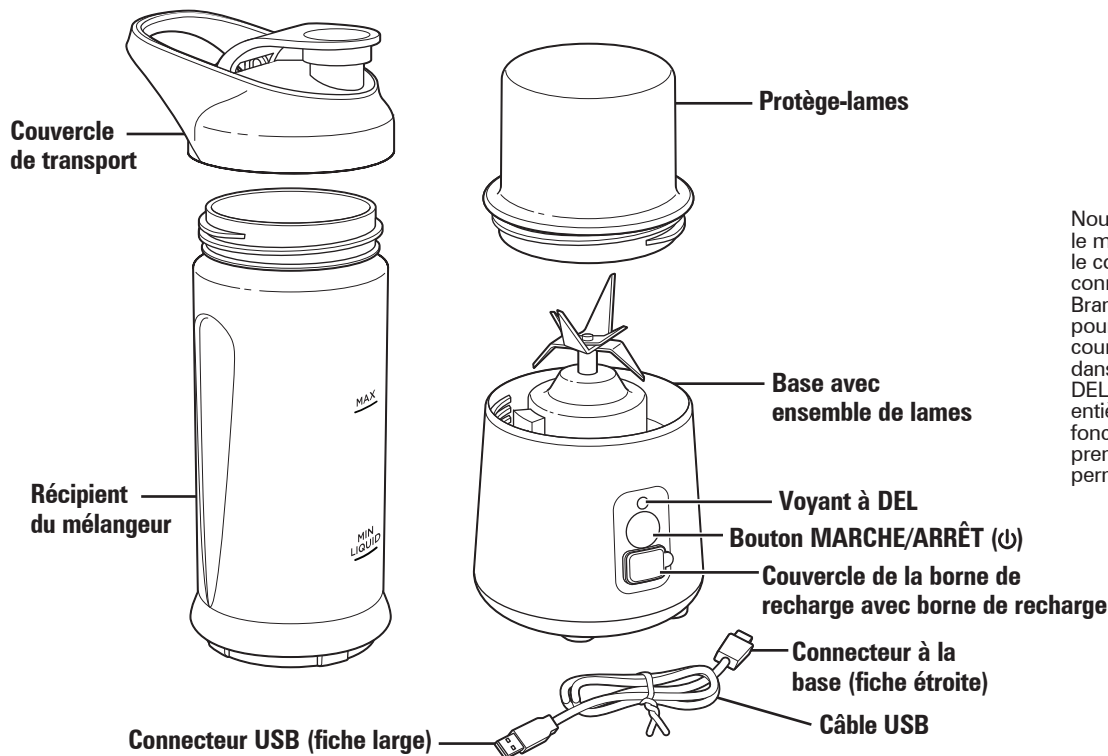

Avant la première utilisation : Laver le récipient du mélangeur, le couvercle de transport et le protège-lames dans l'eau chaude savonneuse. Rincer et sécher.

Charge du mélangeur avant la première utilisation :

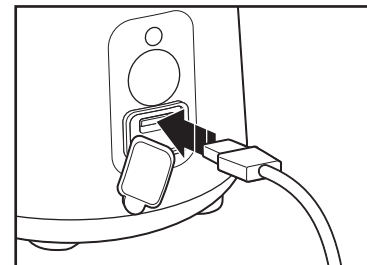

Nous recommandons de charger complètement le mélangeur avant sa première utilisation. Retirer le couvercle de la borne de recharge et insérer le connecteur à la base dans la borne de recharge. Brancher le connecteur USB dans un adaptateur pour prise USB et le brancher dans une prise de courant, OU brancher la fiche du connecteur USB dans un ordinateur ou une voiture. Le voyant à DEL deviendra bleu uni une fois le mélangeur entièrement chargé. La durée de la charge varie en fonction du chargeur; La sortie nominale de 1,2 A prendra environ 4 heures. Une charge complète permet de mélanger jusqu'à 28 frappés protéinés.

Fonction de charge rapide

Le mélangeur est équipé d'une fonction de charge rapide qui permet de l'utiliser plus rapidement.

Durée de la charge	Cycles de mélange
15 min.	2
30 min.	5

Utilisation

IMPORTANT : Le récipient et les lames du mélangeur s'usent avec une utilisation normale. Toujours vérifier que le récipient et les lames ne sont pas entaillés, ébréchés ou fissurés. Vérifier que les lames ne sont pas cassées, fissurées ou ébréchées. Si toute pièce est endommagée, ne pas utiliser l'appareil. Visiter hamiltonbeach.com/customer-service aux États-Unis ou hamiltonbeach.ca/fr/customer-service au Canada.

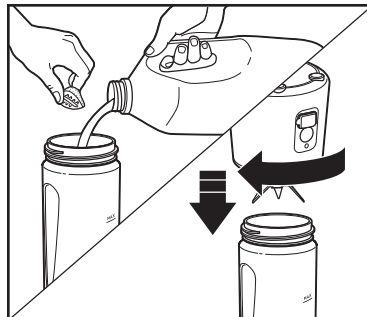

1. Ajouter les ingrédients liquides (au moins 119 mL [1/2 tasse] jusqu'à la ligne MIN pour le liquide) en premier, puis les autres ingrédients dans le récipient du mélangeur. **NE PAS** ajouter d'ingrédients au-delà de la ligne de remplissage MAX. Retourner la base à l'envers et insérer avec précaution les lames dans le récipient du mélangeur. Aligner la mention MAX sur le récipient du mélangeur avec le bouton MARCHE/ARRÊT (⏻) et tourner dans le sens horaire pour verrouiller la base sur le récipient du mélangeur. Le voyant à DEL bleu clignotera 5 fois une fois la base verrouillée dans le récipient du mélangeur.

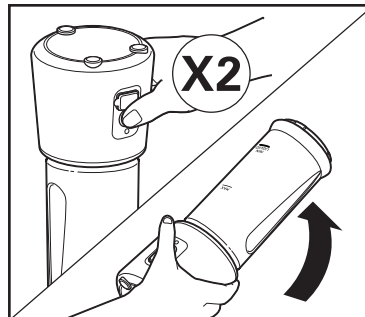

2. Appuyer 2 fois sur le bouton MARCHE/ARRÊT (⏻) dans les 5 secondes en tenant le mélangeur à l'envers, puis retourner immédiatement le récipient du mélangeur à l'endroit. Le voyant à DEL bleu reste allumé durant le mélange. Le mélangeur s'éteindra automatiquement après 30 secondes de mélange. Le voyant à DEL bleu clignotera 5 fois une fois le mélange terminé. Pour mélanger de la glace concassée, des légumes feuilles ou des fruits congelés, répéter le mélange jusqu'à l'obtention de la consistance souhaitée.

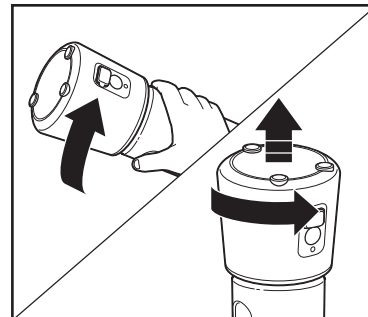

3. Retourner la base à l'envers et la tourner avec précaution dans le sens antihoraire pour la déverrouiller. Soulever la base pour la retirer.

Utilisation (suite)

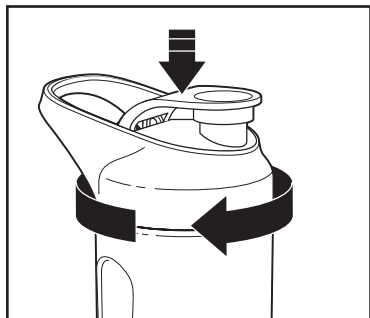

4. Placer le couvercle de transport sur le récipient du mélangeur et le tourner dans le sens horaire pour le serrer.

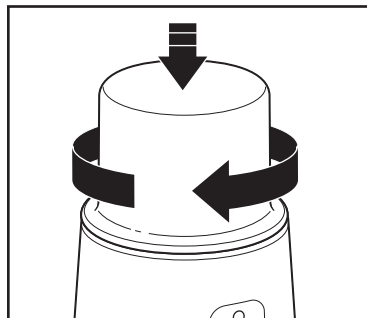

5. Placer le protège-lames sur la base et le tourner dans le sens horaire pour le verrouiller en place. **Toujours** mettre le protège-lames sur la base lorsque le mélangeur n'est pas utilisé.

Conseils pour le mélange

- Lorsqu'il n'est pas installé sur la base, le protège-lames peut être utilisé comme tasse à mesurer ou pour ranger et transporter des ingrédients secs. Déposer les ingrédients dans le protège-lames, placer le couvercle de transport sur le protège-lames et le tourner dans le sens horaire pour le serrer.
REMARQUE : Le protège-lames n'est PAS destiné à transporter des ingrédients liquides.
- Pour de meilleurs résultats, toujours ajouter le liquide (au moins 119 mL [1/2 tasse] jusqu'à la ligne MIN pour le liquide) en premier, puis la glace, les légumes feuilles, les fruits congelés ou la poudre de protéine.

Voyant à DEL

Signification

Bleu uni	L'appareil est branché et entièrement chargé OU
	Le cycle de mélange est en cours (après avoir appuyé sur le bouton MARCHE/ARRÊT (⏻) deux fois)
Bleu clignotant	Le récipient est verrouillé sur la base et l'appareil est prêt à mélanger OU
	Le cycle de mélange est terminé
Bleu et rouge clignotant	Le récipient n'est pas verrouillé. Le tourner dans le sens horaire jusqu'à ce que seul le voyant bleu clignote
Rouge uni	L'appareil est branché et en charge OU
	Le mélangeur a surchauffé pendant l'utilisation et il doit refroidir
Rouge clignotant (rapidement)	Les lames sont coincées. Déloger la nourriture et reprendre le mélange
Rouge clignotant (lentement)	La batterie est à plat. Recharger la batterie

- Ne pas couper ou mélanger d'aliments durs comme du fromage, des craquelins ou de la viande.
- Si le mélange s'interrompt, agiter le mélangeur plusieurs fois pour déloger les aliments coincés dans les lames.
- Si des aliments sont coincés sur le côté du récipient du mélangeur, agiter le mélangeur à plusieurs reprises pendant le mélange pour retirer les aliments coincés.
- Éviter de heurter ou d'échapper le mélangeur.

Entretien et nettoyage Dépannage

⚠ AVERTISSEMENT Risque de choc électrique.

Débrancher le cordon d'alimentation avant le nettoyage. Ne pas immerger l'assemblage de câble USB ou la base dans tout liquide.

1. Débrancher le câble USB de l'appareil. S'assurer que le voyant à DEL est éteint.
2. Retourner la base à l'envers et la tourner dans le sens antihoraire pour la déverrouiller. Soulever la base pour la retirer.
3. En tenant la base sur le côté, rincer uniquement les lames avec précaution sous l'eau courante. Le dessus de la base peut être exposé à une petite quantité d'eau. Ne pas immerger la base dans l'eau ou la mettre au lave-vaisselle.
4. Essuyer la base et le panneau de commande du mélangeur avec un linge ou une éponge humide. Pour éliminer les taches tenaces, utiliser un nettoyant doux non abrasif.
5. Le couvercle de transport, le récipient du mélangeur et le protège-lames vont au lave-vaisselle dans le panier supérieur seulement.. Ne pas utiliser le cycle « SANITIZE » lors du lavage au lave-vaisselle. Les températures du cycle « SANITIZE » pourraient endommager votre produit. Les pièces peuvent aussi être lavées à l'eau chaude savonneuse. Manipuler les lames sur la base avec précaution, car elles sont très coupantes. Rincer et sécher complètement. Ne pas laisser tremper.

Nettoyage rapide :

Pour nettoyer le récipient du mélangeur, ajouter de l'eau jusqu'à la ligne MAX et une goutte de détergent à vaisselle liquide. Placer la base sur le récipient du mélangeur et la tourner dans le sens horaire pour la serrer. Appuyer sur le bouton MARCHE/ARRÊT (⏻) 2 fois dans les 5 secondes. Le voyant à DEL bleu reste allumé durant le mélange. Le mélangeur s'éteindra automatiquement après 30 secondes. Tourner la base dans le sens antihoraire et la soulever pour la retirer. Jeter l'eau savonneuse. Rincer le récipient du mélangeur à l'eau propre et chaude.

Vérification du niveau de charge de la batterie :

Appuyer sur le bouton MARCHE/ARRÊT (⏻) et le maintenir enfoncé 3 secondes. Le voyant rouge clignotera une fois pour indiquer que le mélangeur est en mode de vérification du niveau de la batterie. Si le voyant à DEL est bleu uni, le mélangeur est complètement chargé. Si le voyant à DEL alterne entre le bleu et le rouge, le mélangeur est chargé à 50 %. Si le voyant à DEL est rouge uni, le mélangeur a besoin d'être chargé.

Le mélangeur ne se recharge pas.

- utilisez uniquement le câble USB fourni avec le mélangeur. Un câble USB-C à USB-C ne permettra pas de recharger l'appareil.

Le mélangeur fuit.

- Le récipient du mélangeur n'est pas complètement serré. Retirer le récipient du mélangeur, puis le réinstaller. Le tourner dans le sens horaire jusqu'à ce que le voyant à DEL bleu clignote.

Le mélange ne s'effectue pas bien.

- Il n'y a pas suffisamment de liquide. Ajouter au moins 119 mL (1/2 tasse) de liquide jusqu'à la ligne MIN pour le liquide. Pour de meilleurs résultats, ajouter le liquide en premier et en utiliser au moins 1/2 tasse (eau, lait, jus, yogourt) pour atteindre la ligne MIN pour le liquide. Ajouter ensuite les ingrédients solides comme la poudre de protéine, les fruits ou la glace.

Le mélangeur ne mélange pas et le voyant à DEL rouge est allumé.

- Le mélangeur a surchauffé. Le laisser refroidir 20 minutes avant de mélanger.

Le mélangeur ne mélange pas et le voyant à DEL rouge clignote.

- Des morceaux de fruits ou de glace sont coincés dans les lames. Agiter le mélangeur plusieurs fois pour déloger les aliments coincés dans les lames. Appuyer sur le bouton MARCHE/ARRÊT (⏻) 2 fois pour relancer le mélange.

RANGEMENT : Lorsqu'il n'est pas utilisé, le couvercle de transport peut être rangé de deux façons :

1. Sur le récipient du mélangeur.

REMARQUE : NE PAS transporter le mélangeur par le couvercle de transport avec cette configuration.

2. Sur le protège-lames.

3. Le câble USB peut être rangé dans le protège-lames.

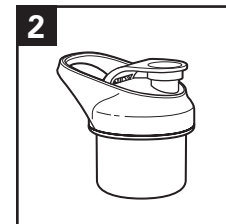
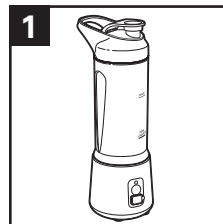

Recettes

Frappé au chocolat et au beurre d'arachides riche en protéine

Ingrédients :

177 mL (3/4 tasse) de lait d'amandes
1/2 (12 g) banane moyenne
9 g (3 cuillères à soupe) de beurre d'arachides
29 g (1 cuillerée) de poudre de protéine au chocolat

Boisson verte protéinée

Ingrédients :

177 mL (3/4 tasse) de jus d'ananas
1/4 (85 g) petite pomme Granny Smith tranchée
7,51 g (1/4 tasse) de feuilles de jeunes épinards
26 g (1/4 tasse) de tranches de concombre
38 g (1/4 tasse) de raisins verts
29 g (1 cuillerée) de poudre de protéine à la vanille

Café glacé au caramel salé

Ingrédients :

237 mL (1 tasse de café) corsé froid
20 mL (2 cuillères à soupe) de crème moitié-moitié
20 mL (2 cuillères à soupe) de sirop au caramel salé
35 g (1/4 tasse) de glace

Instructions :

1. Déposer les ingrédients dans le récipient dans l'ordre énuméré. Retourner la base à l'envers. Placer avec précaution la base sur le récipient, lames vers le bas, et la tourner dans le sens horaire pour la serrer.
2. Retourner le récipient à l'endroit et déposer la base sur le comptoir. Appuyer sur le bouton MARCHE/ARRÊT (⏻) 2 fois dans les 5 secondes pour lancer le mélange. Le mélangeur s'arrêtera automatiquement une fois le cycle terminé.
3. Retourner le mélangeur à l'envers et tourner avec précaution la base dans le sens antihoraire pour la retirer. Placer le couvercle de transport sur le récipient et le tourner dans le sens horaire pour le serrer.

Portions : 1

Boisson fouettée protéinée au chocolat et à la framboise

Ingrédients :

237 mL (1 tasse) de lait d'amandes
62 g (1/2 tasse) de framboises
29 g (1 cuillerée) de poudre de protéine au chocolat

Frappé protéiné tropical

Ingrédients :

237 mL (1 tasse) d'eau de coco
1/2 (12 g) banane moyenne épluchée
56 g (1/2 tasse) de morceaux de mangue congelés
50 g (1/4 tasse) de morceaux d'ananas frais
29 g (1 cuillerée) de poudre de protéine à la vanille

Boisson fouettée protéinée aux trois baies

Ingrédients :

237 mL (1 tasse) de lait d'amandes
150 g (1 tasse) de baies mélangées congelées
29 g (1 cuillerée) de poudre de protéine à la vanille

Recyclage de la batterie

Élimination :

Comme Hamilton Beach Brands, Inc. se soucie de la protection de l'environnement, elle a choisi de participer au programme de recyclage Appel à Recycler^{MD}. Appel à Recycler^{MD} est un organisme à but non lucratif dont les programmes de recyclage respectent toutes les obligations fédérales, étatiques et provinciales concernant la collecte, l'entreposage et le transport appropriés des batteries au lithium-ion. Le sceau Appel à Recycler^{MD} sur la batterie au lithium-ion indique que le coût de recyclage du bloc-batterie a déjà été payé. Appelez au 1 877 2-RECYCLE pour trouver le point de dépôt le plus près. Vous pouvez aussi communiquer avec le centre de tri local pour obtenir de l'information sur l'endroit où vous pouvez déposer les blocs-batteries utilisés. Pour plus d'information sur Appel à Recycler^{MD}, veuillez visiter son site Web au appelarecyclier.ca.

Pour retirer la batterie du mélangeur sans fil :

1. Retourner la base à l'envers. En utilisant un petit tournevis à lame plate (no. 1), enlever les 3 pattes en caoutchouc.
2. En utilisant un petit tournevis à tête cruciforme (no. 1), retirer les trois vis des ouvertures et soulever le couvercle.
3. Soulever la batterie et couper chaque fil, un à la fois, à l'aide de ciseaux.

Garantie limitée

Cette garantie s'applique aux produits achetés et utilisées aux É.-U. et au Canada. C'est la seule garantie expresse pour ce produit et est en lieu et place de tout autre garantie ou condition.

Ce produit est garanti contre les vices de matériaux et de fabrication pour une période d'un (1) an à partir de la date d'achat original au Canada et aux États-Unis. Au cours de cette période, votre recours exclusif se limitera au remplacement de ce produit ou tout autre composant défectueux, à notre discrétion. Cependant, vous êtes responsables des frais associés au retour du produit ou d'un composant en vertu de la présente garantie. Si le produit ou le composant est non disponible, nous le remplacerons avec un article similaire de valeur égale ou supérieure.

Cette garantie ne couvre pas le verre, les filtres, l'usure d'un usage normal, l'utilisation non conforme aux directives imprimées, ou des dommages au produit résultant d'un accident, modification, utilisation abusive ou incorrecte. Cette garantie s'applique seulement à l'acheteur original ou à la personne l'ayant reçu en cadeau. La présentation du reçu de vente d'origine comme preuve d'achat est nécessaire pour faire une réclamation au titre de cette garantie. Cette garantie s'annule si le produit est utilisé autrement que par une famille ou si l'appareil est soumis à toute tension ou forme d'onde différente des caractéristiques nominales précisées sur l'étiquette (par ex. : 120 V ~ 60 Hz).

Nous excluons toutes les réclamations au titre de cette garantie pour les dommages spéciaux, consécutifs et indirects causés par la violation de garantie expresse ou implicite. Toute responsabilité est limitée au prix d'achat. **Chaque garantie implicite, y compris toute garantie ou condition de qualité marchande ou d'adéquation à un usage particulier, est exonérée, sauf dans la mesure interdite par la loi, auquel cas la garantie ou condition est limitée à la durée de cette garantie écrite.** Cette garantie vous donne des droits légaux précis. Vous pouvez avoir d'autres droits qui varient selon l'endroit où vous habitez. Certaines provinces ne permettent pas les limitations sur les garanties implicites ou les dommages spéciaux ou indirects de telle sorte que les limitations ci-dessus ne s'appliquent peut-être pas à votre cas.

Pour faire une réclamation au titre de la garantie, veuillez ne pas retourner cet appareil au magasin. Veuillez nous écrire à Hamilton Beach Brands, Inc., Customer Service Department, 4421 Waterfront Dr., Glen Allen, VA 23060, ou visiter le site hamiltonbeach.com/customer-service aux États-Unis ou hamiltonbeach.ca/customer-service au Canada. Pour obtenir un service plus rapide, veuillez repérer les numéros de modèle, de type et de séries sur votre appareil.

SALVAGUARDIAS IMPORTANTES

Cuando utilice aparatos eléctricos, siempre deben seguirse precauciones de seguridad básicas a fin de reducir el riesgo de incendio, descarga eléctrica, y/o lesiones a personas, incluyendo las siguientes:

1. Lea todas las instrucciones.
2. Este aparato no se destina para utilizarse por personas cuyas capacidades físicas, sensoriales o mentales sean diferentes o estén reducidas, o carezcan de experiencia o conocimiento, a menos que dichas personas reciban una supervisión o capacitación para el funcionamiento del aparato por una persona responsable de su seguridad.
3. Este electrodoméstico no debe ser utilizado por niños. Mantenga el electrodoméstico y su cable fuera del alcance de los niños.
4. Se requiere de una estrecha supervisión cuando el aparato se use por o cerca de niños. Los niños deben supervisarse para asegurar que ellos no empleen los aparatos como juguete.
5. Verifique que el voltaje de su instalación corresponda con el del producto.
6. Para proteger contra el riesgo de descargas eléctricas, no ponga el conjunto de cable USB, la base o el motor en agua o en otro líquido.
7. Apague el aparato (⏻) antes de agregar o quitar partes, y antes de limpiarlo.
8. Evite el contacto con partes móviles. No intente anular ningún mecanismo de interbloqueo.
9. No opere ningún aparato con un conjunto de cable USB dañado, o después de un mal funcionamiento del aparato o que se haya dejado caer o dañado en cualquier forma. El reemplazo del cable USB y las reparaciones los debe realizar el fabricante, su agente de servicio o personas calificadas similares a fin de evitar un peligro. Comuníquese con Servicio al cliente para obtener información sobre la revisión, la reparación o los ajustes, según lo establecido en la Garantía limitada.
10. El uso de aditamentos, incluyendo latas, no recomendados o vendidos por el fabricante del aparato pueden causar un riesgo de lesiones personales.
11. No lo use en exteriores.
12. No coloque sobre o cerca de una cocina caliente eléctrica o a gas o dentro de un horno caliente.
13. Mantenga las manos y utensilios alejados de la jarra y del conjunto de cuchillas, mientras licue o corte alimentos, a fin de reducir el riesgo de lesiones personales graves y/o daños a la licuadora (la licuadora puede no incluir los accesorios). Puede utilizarse una espátula de goma pero solamente cuando la licuadora no está en funcionamiento.
14. Las cuchillas están afiladas; manéjelas con cuidado especialmente cuando ensamble, desensamble o limpie dentro de la jarra de la licuadora.
15. No use una jarra de la licuadora rota, estrellada o rajada.
16. No use un conjunto de cuchillas de corte roto, rajado o flojo.
17. Opere siempre la licuadora con la jarra sobre la base.
18. No use el aparato para otro propósito que no sea para el que fue hecho.
19. No deje sin atención la licuadora mientras esté funcionando.
20. Si la jarra se tuerce o gira cuando el motor está en la posición ON (encendido), gírelo inmediatamente a la posición OFF (⏻/apagado) y apriete la jarra en el cuello o en la base de la licuadora.
21. Verifique que el conjunto de cuchillas esté bien colocado y firme en la jarra. Pueden ocurrir lesiones si las cuchillas móviles accidentalmente quedan expuestas.
22. Riesgo de lesiones por quemaduras térmicas debido a una presión excesiva en el recipiente. No licúe líquidos calientes.
23. El cable USB solo debe conectarse a un equipo de tecnología de la información (computadora) listado/certificado, un adaptador de fuente de alimentación ITE listado/certificado según o Fuente de alimentación de clase 2 listada. La fuente de alimentación debe tener una potencia mínima de 1.2 A para evitar tiempos de carga más largos.

GUARDE ESTAS INSTRUCCIONES

Otra información de seguridad para el cliente

Este aparato ha sido diseñado solamente para uso doméstico.

⚠ ADVERTENCIA **Riesgo de descarga eléctrica:** Si el conjunto de cuchillas se traban y no se mueven, esto dañará el motor. No lo use.

Visite hamiltonbeach.com para obtener información.

No coloque la jarra de la licuadora en el congelador lleno de alimentos o líquido. Esto puede dañar el conjunto de cuchillas, la jarra, la licuadora y posiblemente provocar lesiones personales.

Piezas y características

Para ordenar piezas, visite:
hamiltonbeach.com/parts

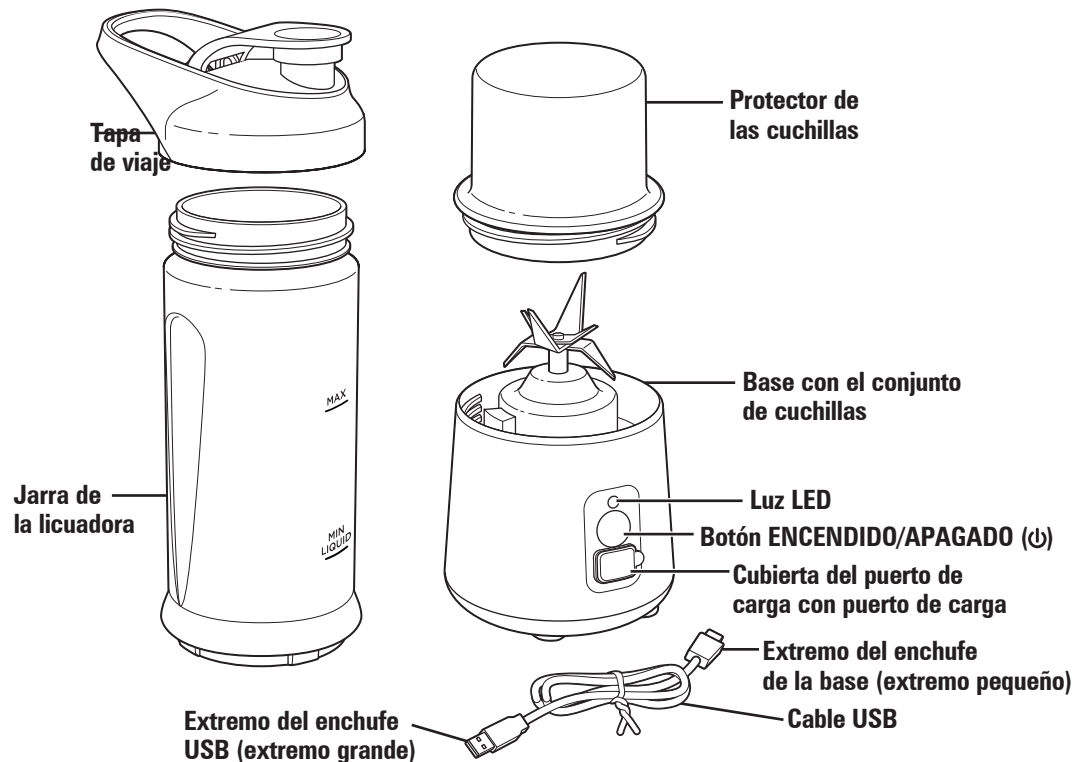

Antes del primer uso: Lave la jarra de la licuadora, la tapa de viaje y el protector de las cuchillas con agua caliente y jabón. Enjuague y seque.

Carga de la licuadora antes del primer uso:

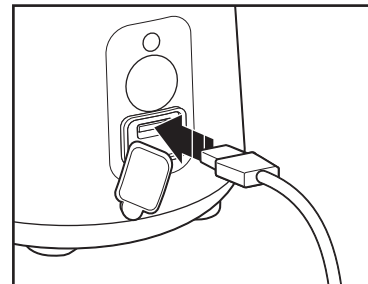

Recomendamos cargar completamente la licuadora antes del primer uso. Retire la cubierta del puerto de carga e inserte el enchufe de la base en el puerto de carga. Conecte el extremo del enchufe USB a un adaptador de enchufe USB y luego conéctelo a un tomacorriente, o bien conecte el extremo del enchufe USB a su computadora o automóvil. La luz LED se volverá azul fijo cuando esté completamente cargada. El tiempo de carga varía según el cargador; 1.2 Una salida nominal tomará aproximadamente 4 horas. Mezcle hasta 28 batidos de proteínas con una carga completa.

Función de carga rápida

Su licuadora está equipada con una función de carga rápida que le permite volver a licuar más pronto.

Tiempo de carga	Ciclos de licuado
15 min.	2
30 min.	5

Cómo usar

IMPORTANTE: Su jarra de licuadora y las cuchillas están sujetos a desgaste con el uso normal. Inspeccione siempre la jarra de licuadora en busca de muescas, astillas o grietas. Revise las cuchillas en busca de roturas, grietas o astillas. Si alguna pieza está dañada, no la use. Visite hamiltonbeach.com/customer-service en EE. UU. o hamiltonbeach.ca/customer-service en Canadá.

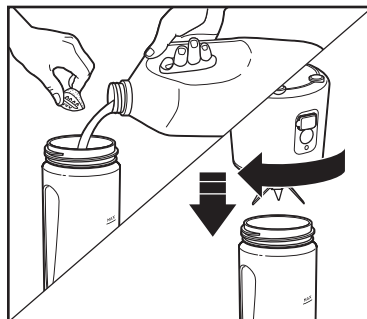

1. Agregue primero los ingredientes líquidos (al menos 1/2 taza [119 mL] hasta la línea de líquido MÍN), luego los demás ingredientes en la jarra de la licuadora. No llene arriba de la línea de llenado MAX. Voltee la base y coloque con cuidado las cuchillas en la jarra de la licuadora. Alinee MAX en la jarra de la licuadora con el botón ENCENDIDO/APAGADO (⏻) y gire en el sentido de las agujas del reloj para bloquear la base con la jarra de la licuadora. La luz LED azul parpadeará 5 veces cuando la base esté bloqueada con la jarra de la licuadora.

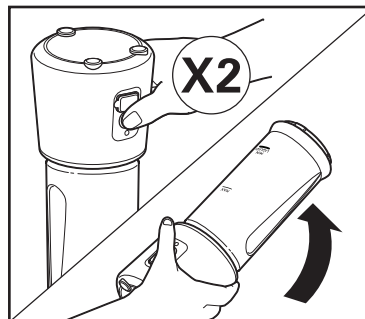

2. Presione el botón ENCENDIDO/APAGADO (⏻) 2 veces en 5 segundos mientras lo mantiene boca abajo, luego gire inmediatamente la jarra de la licuadora hacia arriba. La luz LED azul permanece encendida mientras se licúa. La licuadora se apagará automáticamente después de 30 segundos de licuar. La luz LED azul parpadea 5 veces cuando se completa la mezcla. Si licua hielo picado, verduras o frutas congeladas, repita el licuado hasta obtener la consistencia deseada.

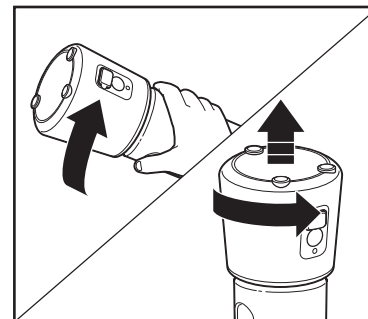

3. Voltee la base boca abajo y con cuidado gire la base en el sentido contrario a las agujas del reloj para desbloquear. Levante la base para quitarla.

Cómo usar (cont.)

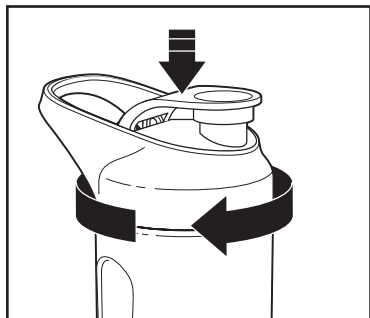

4. Coloque la tapa de viaje en la jarra de la licuadora y gírela en el sentido de las agujas del reloj para apretarla.

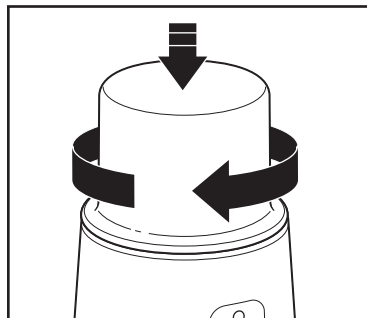

5. Coloque el protector de las cuchillas en la base y gírela en el sentido de las agujas del reloj para bloquearlo. **Siempre** agregue el protector de las cuchillas a la base cuando no esté en uso.

Consejos de licuado

- Cuando no está instalado en la base, el protector de las cuchillas se puede usar como taza medidora o para almacenar y transportar ingredientes secos. Coloque los ingredientes en el protector de las cuchillas, luego coloque la tapa de viaje en el protector de la cuchilla y gírela en el sentido de las agujas del reloj para apretarlo.
NOTA: El protector de las cuchillas NO está diseñado para transportar ingredientes líquidos.
- Para obtener mejores resultados, siempre agregue primero el líquido (al menos 1/2 taza [119 mL] hasta la línea de líquido MÍN) y luego agregue hielo, verduras o frutas congeladas o polvo.

Luz LED

Indica

Azul continuo	La unidad está enchufada y completamente cargada O
	El ciclo de licuado está en proceso (después de presionar ENCENDIDO/APAGADO ⏻ dos veces)
Azul intermitente	La jarra está bloqueada en la base y listo para licuar O
	El ciclo de licuado está completo
Azul y rojo intermitente	La jarra no está bloqueada. Gire en el sentido de las agujas del reloj hasta que solo parpadee la luz azul
Rojo continuo	La unidad está enchufada y cargándose O
	La licuadora se ha sobrecalentado durante el uso y necesita enfriarse
Rojo intermitente (rápido)	Las cuchillas están bloqueadas. Desaloje los alimentos y reinicie
Rojo intermitente (lento)	La carga de la batería está agotada. Cargue la batería

- No pique o procese alimentos duros tales como queso, galletas o carne.
- Si se detiene el licuado, agite la licuadora varias veces para desalojar los restos de alimentos pegados en las cuchillas.
- Si hay alimentos pegados al costado de la jarra de la licuadora, mientras la licuadora aún está licuando, agite la licuadora varias veces para quitar los alimentos pegados.
- Evite golpear o dejar caer la licuadora.

Cuidado y limpieza

⚠ **ADVERTENCIA** Riesgo de descarga eléctrica.

Desconecte la energía antes de limpiar. No sumerja el cable, el enchufe o la base en ningún líquido.

1. Desconecte el cable USB de la unidad. Asegúrese de que la luz LED azul esté apagada.
2. Voltee la base boca abajo y gire en el sentido contrario a las agujas del reloj para desbloquear la base. Levante la base para quitarla.
3. Sosteniendo la base de costado, enjuague con cuidado solo las cuchillas con agua corriente. Es aceptable que entre un poco de agua en la parte superior de la base. No sumerja la base en agua ni la coloque en un lavavajillas.
4. Limpie la base y el panel de control con un paño húmedo o esponja. Para limpiar manchas difíciles, use un limpiador suave y no abrasivo.
5. La tapa de viaje, la jarra de la licuadora y el protector de las cuchillas son aptos para lavavajillas en la rejilla superior únicamente. NO use la configuración "HIGIENIZAR" al lavar en el lavavajillas. Las temperaturas del ciclo "HIGIENIZAR" podrían dañar su producto. Las partes también se pueden lavar con agua caliente jabonosa. Se debe tener cuidado al manipular el conjunto de cuchillas ya que tiene mucho filo. Enjuague y seque completamente. No remoje.

Limpieza rápida:

Para limpiar la jarra de la licuadora, agregue agua hasta el nivel MAX y una gota de detergente líquido para lavar platos. Coloque la base en la jarra de la licuadora y gírela en el sentido de las agujas del reloj para apretarla. Presione el botón ENCENDIDO/APAGADO (⏻) 2 veces en 5 segundos. La luz LED azul permanece encendida mientras se licúa. La licuadora se apagará automáticamente después de 30 segundos. Gire la tapa en el sentido opuesto al de las agujas del reloj y levántela para retirarla. Deseche el agua jabonosa. Enjuague varias veces con agua limpia tibia.

Cómo comprobar el nivel de carga de la batería:

Mantenga presionado el botón ENCENDIDO/APAGADO (⏻) durante 3 segundos. La luz roja parpadeará una vez para indicar que usted está en el modo de nivel de batería. Si la luz LED es azul constante, la licuadora está completamente cargada. Si la luz LED alterna azul y rojo, la licuadora está cargada al 50%. Si la luz LED es de color rojo continuo, la licuadora necesita cargarse.

Resolviendo problemas

La licuadora no se carga.

- Utilice únicamente el cable USB suministrado con la batidora. El cable USB-C a USB-C no cargará la licuadora.

La licuadora tiene fuga.

- La jarra de la licuadora no está completamente apretada. Retire la jarra de la licuadora, luego vuélvala a instalar. Gire en el sentido de las agujas del reloj hasta que la luz LED azul parpadee.

No licúa bien.

- No hay suficiente líquido. Agregue al menos 1/2 taza (119 mL) hasta la línea de líquido MIN. Para mejores resultados, agregue líquido primero y use al menos 1/2 taza (agua, leche, jugo, yogur) hasta la línea de líquido MIN. Luego agregue ingredientes sólidos como proteína en polvo, fruta y/o hielo.

La licuadora no licúa y la luz LED roja está encendida.

- La licuadora se ha sobrecalentado. Deje enfriar 20 minutos antes de licuar.

La licuadora no licúa y la luz LED roja parpadea.

- Hay fruta o hielo atascado en las cuchillas. Agite la licuadora varias veces para desalojar los alimentos pegados a las cuchillas. Presione el botón ENCENDIDO/APAGADO (⏻) 2 veces para reiniciar el licuado.

ALMACENAMIENTO: Cuando no está en uso, la tapa de viaje se puede almacenar de dos maneras:

1. En la jarra de la licuadora.
NOTA: NO intente transportar la licuadora sujetándola de la tapa de viaje en esta configuración.
2. En el protector de las cuchillas.
3. El cable USB se puede almacenar dentro del protector de las cuchillas.

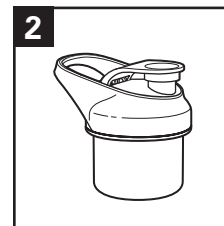
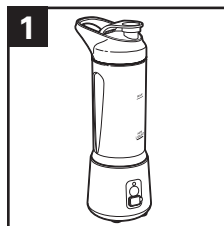

Recetas

Batido de mantequilla de maní y chocolate rico en proteínas

Ingredientes:

3/4 taza (177 mL) de leche de almendras
1/2 plátano mediano (12 g)
3 cucharadas (9 g) de mantequilla de cacahuete
1 cucharón (29 g) de proteína de chocolate en polvo

Bebida energética verde

Ingredientes:

3/4 taza (177 mL) de jugo de piña
1/4 (85 g) de manzana Granny Smith chica, rebanada
1/4 taza (7.51 g) de hojas de espinacas tiernas
1/4 taza (26 g) de rebanadas de pepino
1/4 taza (38 g) de uvas blancas
1 cucharón (29 g) de proteína de vainilla en polvo

Café helado con caramelo salado

Ingredientes:

1 taza (237 mL) de café fuerte frío
2 cucharadas (20 mL) de "half and half"
2 cucharadas (20 mL) de jarabe de caramelo salado
1/4 taza (35 g) hielo

Instrucciones:

1. Coloque todos los ingredientes en la jarra en el orden indicado. Voltee la base. Coloque con cuidado la base, con el lado de las cuchillas hacia abajo en la jarra y gírela en el sentido de las agujas del reloj para apretarlo.
2. Voltee la jarra con el lado derecho hacia arriba y coloque la base sobre la cubierta de cocina. Presione el botón ENCENDIDO/APAGADO (⏻) 2 veces en 5 segundos para comenzar a licuar. El motor se detendrá automáticamente cuando se complete el ciclo.
3. Voltee la licuadora boca abajo y gire la base en el sentido contrario a las agujas del reloj para quitarla. Coloque la tapa de viaje en la jarra de la licuadora y gírela en el sentido de las agujas del reloj para apretarla.

Sirve: 1

Batido de proteínas de chocolate y frambuesa

Ingredientes:

1 taza (237 mL) de leche de almendras
1/2 taza (62 g) de frambuesas
1 cucharón (29 g) de proteína de chocolate en polvo

Batido de proteínas tropical

Ingredientes:

1 taza (237 mL) de leche de coco
1/2 plátano mediano (12 g) pelado
1/2 taza (56 g) de trozos de mango congelado
1/4 taza (50 g) de trozos de piña fresca
1 cucharón (29 g) de proteína de vainilla en polvo

Bebida proteica de tres bayas

Ingredientes:

1 taza (237 mL) de leche de almendras
1 taza (150 g) de bayas mixtas congeladas
1 cucharón (29 g) de proteína de vainilla en polvo

Reciclaje de las baterías

Eliminación:

A Hamilton Beach Brands, Inc. le preocupa proteger el medio ambiente y, por lo tanto, ha optado por participar en el Programa de reciclaje de la RBRC® (Rechargeable Battery Corporation). La RBRC® es una organización sin fines de lucro cuyos programas de reciclaje cumplen con todos los reglamentos federales y estatales relacionados con la recolección, almacenamiento y transporte adecuados de las baterías de iones de litio. El sello RBRC® en la batería de iones de litio indica que el costo de reciclar la batería ya ha sido pagado. Llame al 1-800-8-BATTERY para encontrar el sitio de recolección al menudeo más cercano. También puede comunicarse con su centro de reciclaje local para obtener información sobre dónde dejar el paquete de batería usado. Para más información sobre la RBRC®, consulte su sitio web en call2recycle.org. Para quitar la batería de la licuadora inalámbrica:

1. Voltee la base boca abajo. Con un destornillador de cabeza plana pequeño (núm. 1), saque las 3 patas de hule.
2. Con un destornillador Phillips pequeño (núm. 1), quite los 3 tornillos de las aberturas y levante la cubierta.
3. Levante la batería y corte cada cable, uno a la vez, con unas tijeras.

Notas

Notas

Hamilton Beach®

Grupo HB PS, S.A. de C.V.
Monte Elbruz No. 124 - 401
Col. Polanco V Sección,
Miguel Hidalgo
Ciudad de México, C.P. 11560

GARANTÍA PARA PRODUCTOS COMPRADOS EN MÉXICO

PRODUCTO:

MARCA:

MODELO:

Grupo HB PS, S.A. de C.V. cuenta con una Red de Centros de Servicio Autorizada, por favor consulte en la lista anexa el nombre y dirección de los establecimientos en la República Mexicana en donde usted podrá hacer efectiva la garantía, obtener partes, componentes, consumibles y accesorios; así como también obtener servicio para productos fuera de garantía. Para mayor información llame sin costo: **Centro de Atención al Consumidor: 800 71 16 100**

Grupo HB PS, S.A. de C.V. le otorga a partir de la fecha de compra:

GARANTÍA DE 1 AÑO.

COBERTURA

- Esta garantía ampara, todas las piezas y componentes del producto que resulten con defecto de fabricación incluyendo la mano de obra.
- Grupo HB PS, S.A. de C.V. se obliga a reemplazar, reparar o reponer, cualquier pieza o componente defectuoso; proporcionar la mano de obra necesaria para su diagnóstico y reparación, todo lo anterior sin costo adicional para el consumidor.
- Esta garantía incluye los gastos de transportación del producto que deriven de su cumplimiento dentro de su red de servicio.

LIMITACIONES

- Esta garantía no ampara el reemplazo de piezas deterioradas por uso o por desgaste normal, como son: cuchillas, vasos, jarras, filtros, etc.
- Grupo HB PS, S.A. de C.V. no se hace responsable por los accidentes producidos a consecuencia de una instalación eléctrica defectuosa, ausencia de toma de tierra, clavija o enchufe en mal estado, etc.

EXCEPCIONES

Esta garantía no será efectiva en los siguientes casos:

- a) Cuando el producto se hubiese utilizado en condiciones distintas a las normales. (Uso industrial, semi-industrial o comercial.)
- b) Cuando el producto no hubiese sido operado de acuerdo con el instructivo de uso.
- c) Cuando el producto hubiese sido alterado o reparado por personas no autorizadas por Grupo HB PS, S.A. de C.V. el fabricante nacional, importador o comercializador responsable respectivo.

El consumidor puede solicitar que se haga efectiva la garantía ante la propia casa comercial donde adquirió su producto, siempre y cuando Grupo HB PS, S.A. de C.V. no cuente con talleres de servicio.

PROCEDIMIENTO PARA HACER EFECTIVA LA GARANTÍA

- Para hacer efectiva la garantía, lleve su aparato al Centro de Servicio Autorizado más cercano a su domicilio (consulte la lista anexa).
- Si no existe Centro de Servicio Autorizado en su localidad llame a nuestro Centro de Atención al Consumidor para recibir instrucciones de como hacer efectiva su garantía.

FECHA DE ENTREGA	SELLO DEL VENDEDOR	QUEJAS Y SUGERENCIAS
DÍA__ MES__ AÑO__		Si desea hacer comentarios o sugerencias con respecto a nuestro servicio o tiene alguna queja derivada de la atención recibida en alguno de nuestros Centros de Servicio Autorizados, por favor dirigirse a: GERENCIA INTERNACIONAL DE SERVICIO 800 71 16 100 Email: mexico.service@hamiltonbeach.com

CENTROS DE SERVICIO AUTORIZADOS

Ciudad de México

ELECTRODOMÉSTICOS
Av. Plutarco Elias Calles No. 1499
Zacahuitzco, Benito Juárez,
Ciudad de México, C.P. 09490
Tel: 55 5235 2323

CASA GARCÍA

Av. Patriotismo No. 875-B
Mixcoac, Benito Juárez,
Ciudad de México, C.P. 03910
Tel: 55 5563 8723

Nuevo León

FERNANDO SEPÚLVEDA REFACCIONES
Ruperto Martínez No. 238 Ote.
Col. Centro,
Monterrey, N.L., C.P. 64000
Tel: 81 8343 6700

Jalisco

SERVICIOS DE MANTENIMIENTO CASTILLO
Garibaldi No. 1450
Ladrón de Guevara,
Guadalajara, Jalisco, C.P. 44660
Tel: 33 3825 3480

Modelos:
51180, 51181, 51182

Tipo:
B114

Características eléctricas:
5 Vdc 1.2 A

Los modelos incluidos en las instrucciones de Uso y cuidado pueden estar seguidos o no de un sufijo correspondiente a una o varias letras y sus combinaciones, separadas o no por un espacio, coma, barra o guión. Ejemplos de los sufijos pueden ser: "Y" y/o "MX" y/o "MXY" y/o "Z".