

# Double Steel Security Door Installation

## SURFACE MOUNT

**IMPORTANT:** Read all instructions before beginning installation

**Tools Required:**

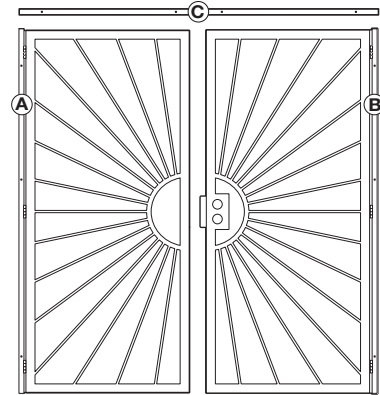

- A) Door/Hinge-side jamb assembly
- B) Lock-side jamb
- C) Top header jamb
- D) 4" One-way screws (8)
- E) One-way driver (included)

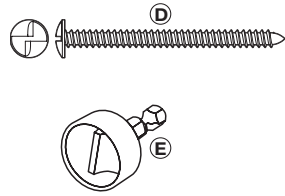

Reccomend having two people for installation

- Tape measure
- Level
- Pencil
- Safety glasses
- Drill and 1/4" and 9/16" drill bits
- Square
- One-way driver (included with some models)
- 2x4 wood blocks
- 1x3 wood blocks
- Wood shims
- Touch-up paint (sold separately)

### 1 Position hinge-side jamb assembly

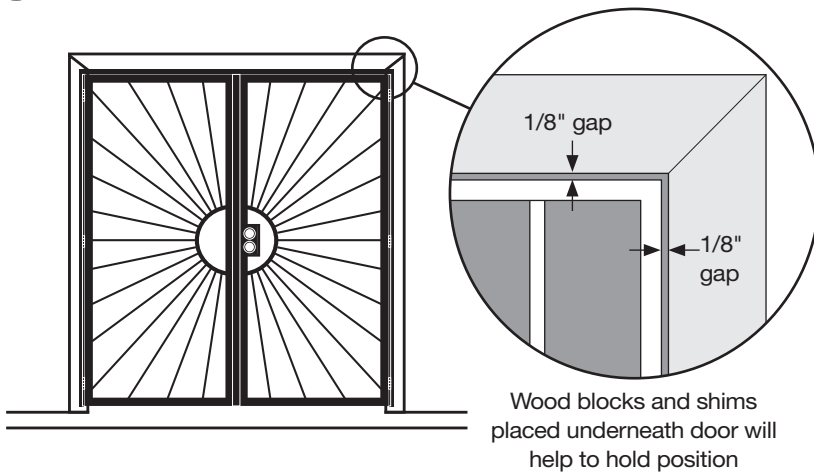

Position the secondary door/hinge-side jamb assembly (A) in front of the proper side of the opening. Allow for a 1/8" gap between the edge of door and inside edge of your mounting surface, as well as a 1/8" gap between the top edge of door and bottom edge of your mounting surface. Make certain the assembly is plumb.

**Important: All jambs must be positioned on the facing surface of the frame around the opening and secured to a stud in the wall.**

Mark the location of the mounting holes. Set door aside and pre-drill 1/4" holes where marked. Fasten the door/jamb assembly to the house using the one-way screws (D) provided. **Note:** tighten the one-way screws only halfway at this point, in case adjustment is needed later in the installation.

### 2 Install lock set (sold separately)

Install your choice of locksets with 2-3/8" backset (sold separately). Fully extend the lock bolts into the "locked" position.

### 3 Position the second door

With the secondary door in the closed position, position the primary door over the remaining opening with the lock bolts extended, align the lock bolts with the holes in the respective holes of the secondary door. Place the header jamb above the two doors with the pegs inserted into the top of the hinge jamb on each door panel (this will help to maintain the correct spacing between the two doors). Make certain the primary door panel is plumb, and the top is level to the top of the hinge-side jamb. Mark the location of the mounting holes. Set the jamb aside and pre-drill 1/4" holes where marked. Fasten the jamb to the house using the provided one-way screws (D). **Note:** tighten the one-way screws only halfway and make any adjustment to the doors until satisfied with the position.

### 4 Install top header jamb

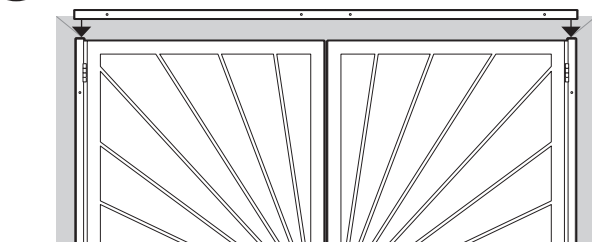

Position the top header jamb (C) across the top of the two side jambs. Make certain there is a minimum 1/8" space between the header and the top of the door frame, and that the header is level.

Mark the location of the mounting holes. Set the jamb aside and pre-drill 1/4" holes where marked. Fasten the jamb to the house using the provided one-way screws (D).

### 5 Tighten on-way screws

When you are satisfied with the position of the door panels and the smooth operation of the doors, tighten all of the one-way screws securely.

### 6 Prepare frame for cane bolts

With the secondary door panel in the closed position, fully extend the upper and lower cane bolts. Mark the locations on the door frame to be drilled for the insertion of the cane bolts. Open the secondary panel and drill holes where marked with a 9/16" drill bit.

### Warranty

Your Unique Home Designs/Titan security door is warranted to the original purchaser against manufacturing defects of the welded frame, pickets, and lock box under normal, residential use for as long as you own the home upon which the door is properly installed. If structural defects occur in these areas we will, at our discretion, repair or replace the door. Replacement items may vary in style due to changes in suppliers, products and colors. The paint finish is warranted not to blister, crack, or fade for one year from the purchase date. Damage due to rust is excluded from this warranty. Door closers, screens, glass and hardware are also excluded from this warranty. This warranty is not transferrable and does not cover damage caused by vandals, break-ins, or attempted break-ins. On steel security screen doors equipped with the Meshtec Advanced Screen System, the screen material is warranted against manufacturer defects under normal, residential use for the first 10 years you own the product and terminates if you sell or otherwise transfer the product or the property on which it was installed. This warranty is voided if the product is modified in any way. Any problem caused by abuse, misuse, failure to maintain warranted item properly, adjustments due to settling of the structure that the product is mounted on, or acts of God, are not covered. Unique Home Designs/Titan assumes no responsibility for labor costs of any kind for removal, replacement of parts, repairs, or reinstallation.

To make a claim under this Warranty, send a brief written description of the problem, a picture of the claim, proof of purchase, and your contact information to: Unique Home Designs, Attn.: Warranty Claims, 973 N. Colorado Street, Gilbert AZ 85233

VIEW INSTALLATION VIDEOS  
AND LATEST INFORMATION AT  
[helpmeinstallit.com](http://helpmeinstallit.com)

# Doble instalación de puertas de seguridad

## MONTE DE SUPERFICIE

**IMPORTANT: Read all instructions before beginning installation**

**Tools Required:**

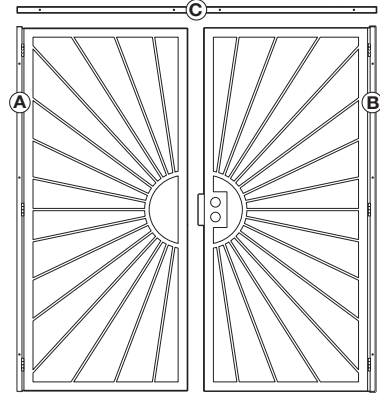

- A) Articulación secundaria asamblea de jambas laterales
- B) Articulación primaria asamblea de jamba lateral
- C) Jamba del lado de la cerradura
- D) Tornillos unidireccionales de 4" (8)
- E) Broca de taladradora para tornillo de una direccional (incluido)

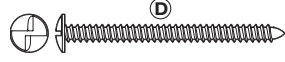

Recomiendo usar dos personas para la instalación

- Cinta métrica
- Nivel
- Lápiz
- Lentes de seguridad
- Taladro y brocas de 1/4" y 9/16"
- Cuadrado
- Conductor unidireccional (incluido con algunos modelos)
- 2x4 bloques de madera
- 1x3 bloques de madera
- Cuñas de madera
- Retocar la pintura (sold seperately)

### 1 Position hinge-side jamb assembly

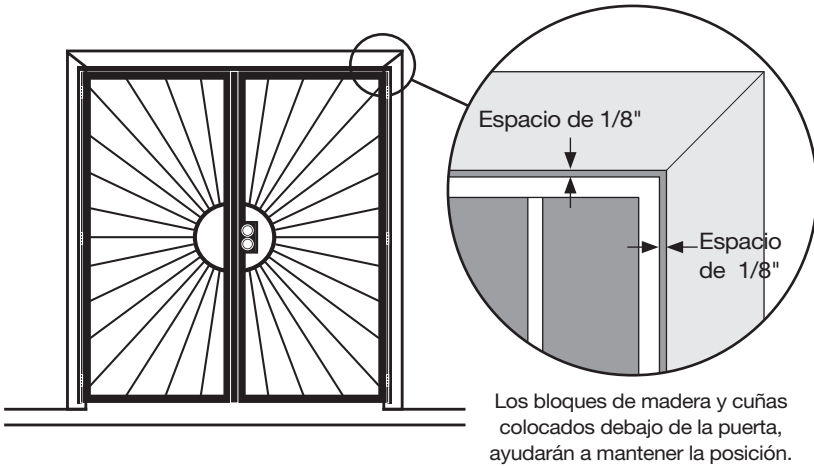

Los bloques de madera y cuñas colocados debajo de la puerta, ayudarán a mantener la posición.

Position el secundario de la puerta de bisagra y asamblea de jambas laterales (A) en la parte delantera del ado correcto de la apertura. Dejar un espacio de 1/8" entre el borde de la puerta, del lado de la cerradura, y el borde interior de tu superficie de montaje; además, debes dejar un espacio de 1/8" entre el borde superior de la puerta y el borde inferior de tu superficie de montaje. Asegúrate de que el ensamblado esté a plomada.

**Importante: Todas las jambas deben ser posicionadas en el frente a superficie del marco alrededor de la apertura, y asegurado a un poste en la pared.**

Marcar la ubicación de los orificios de montaje. Poner a un lado la puerta y perforar los orificios de 1/4" donde esté marcado. Fijar la puerta a la estructura utilizando los tornillos unidireccionales (D) provistos. **Nota:** apretar los tornillos de manera solamente a la mitad en este punto, en caso de ser necesario más adelante en la instalación.

### 2 Instale el juego de cerraduras (se vende por separado)

Fijar las cerraduras elegidas con un retiro de 2-3/8". (vendidas por separado) Extender completamente los pasadores del cerrojo a la posición de "cerrado"

### 3 Coloque la segunda puerta

Con el secundario de la puerta en la posición de cierre, la posición principal puerta de la abertura restante con los tornillos de la cerradura, alinee los tornillos de la cerradura con los agujeros de los tornillos en los orificios correspondientes del secundario de la puerta. Coloque el jamba del lado de la cerradura de las dos puertas con las clavijas insertadas en la parte superior de la jamba de las bisagras en cada panel de la puerta (halp para mantener la distancia correcta entre las dos puertas).

Asegúrese de que el panel de la puerta principal es plomada y el nivel es superior a la parte superior de la bisagra de jamba. Marcar la ubicación de los orificios de montaje. Poner a un lado la jamba y perforar los orificios de 1/4" donde esté marcado. Fijar la jamba a la estructura utilizando los tornillos unidireccionales (D) provistos. **Nota:** apretar los tornillos de manera solamente a la mitad y hacer cualquier tipo de ajuste de las puertas hasta que esté satisfecho con la posición.

### 4 Instalar jamba de encabezado

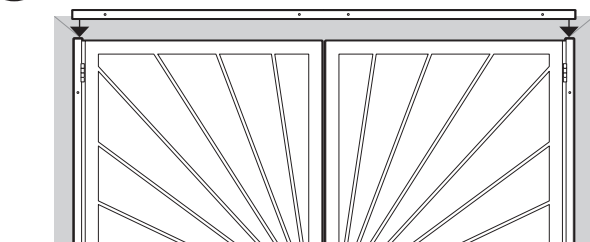

Coloque la jamba de travesaño superior (C) a través de la parte superior de las dos jambas de lado. Asegúrate de que hay un mínimo 1/8" espacio entre la jamba y la parte superior del marco de puerta, y la jamba esté nivelada.

Marcar la ubicación de los orificios de montaje. Poner a un lado la jamba y perforar los orificios de 1/4" donde esté marcado. Fijar la jamba a la estructura utilizando los tornillos unidireccionales (D) provistos.

### 5 Apriete los tornillos en el camino

Cuando estés satisfecho con la posición de los paneles de la puerta y el funcionamiento de las puertas, aprieta firmemente todos los tornillos una direccional.

### 6 Prepare el marco para los pernos de caña

Con el panel secundario de la puerta en la posición de cerrado, extiende completamente pestillos superiores e inferiores. Marca las ubicaciones en el marco de la puerta donde taladrarás para insertar los pestillos. Abre el panel secundario y taladra orificios donde se ha marcado, con una broca de taladro de 9/16".

### Garantía

Su puerta de seguridad Unique Home Designs/Titan está garantizada para el comprador original contra defectos de fabricación del marco soldado, los postes y la caja de seguridad bajo uso residencial normal durante el tiempo que sea propietario de la casa en la que la puerta esté correctamente instalada. Si ocurren defectos estructurales en dichas partes, nosotros repararemos o reemplazaremos la puerta a nuestra discreción. El estilo de los repuestos puede variar debido a cambios de proveedores, productos y colores. El acabado de la pintura no se amollará, agrietará ni decolorará por un año a partir de la fecha de compra. El daño causado por el óxido está excluido de esta garantía. Los cierrapuertas, las mallas, vidrios y herrajes también están excluidos de esta garantía. Esta garantía no es transferible y no cubre los daños causados por vandalismo, allanamiento o intento de allanamiento. En las puertas con mallas de seguridad de acero equipadas con el sistema avanzado de malla Meshtec, el material de la malla está garantizado contra defectos de fabricación bajo uso residencial normal durante los primeros 10 años de propiedad del producto y finaliza si se vende o transfiere el producto o la propiedad en la que se encuentra instalado. Esta garantía carece de validez si el producto es modificado en forma alguna. La garantía no cubre ningún problema causado por abuso, uso inapropiado, causas de fuerza mayor, por no mantener correctamente el artículo garantizado o por ajustes debido al asentamiento de la estructura en la que está instalado el producto. Unique Home Designs/Titan no asume responsabilidad alguna por gastos de mano de obra de ningún tipo por remoción, reemplazo de piezas, reparaciones ni reinstalación.

Para efectuar una reclamación bajo esta garantía, envíe por escrito una descripción breve del problema, una foto de la reclamación, comprobante de compra y su información de contacto a: Unique Home Designs, Atención: Warranty Claims, 973 N. Colorado Street, Gilbert AZ 85233

Para ver videos de instalación y ultima informacion en [helpmeinstallit.com](http://helpmeinstallit.com)