



# ROOM AIR CONDITIONER Use and Care Guide

For questions about features, operation/performance, parts, or service, call: **1-800-207-1156**.  
In Canada, for assistance, installation, or service, call: **1-800-207-1156**.

## Table of Contents

|  |           |
|--|-----------|
| <b>AIR CONDITIONER SAFETY .....</b>  | <b>2</b>  |
| <b>INSTALLATION REQUIREMENTS.....</b>  | <b>3</b>  |
| Electrical Requirements—All Models .....   | 3         |
| Model BTUs—Cooling Only 115V 8000, 10000, 12000 .....  | 3         |
| Model BTUs—Cooling and Heating 115V 8000; 230V 10000, 12000, 14000 Cooling Only 230V 10000, 12000, 14000 ..... | 3         |
| Recommended Grounding Method.....  | 3         |
| Power Supply Cord—All Models .....   | 4         |
| Tools Required—All Models .....  | 4         |
| Packing List .....   | 4         |
| Universal Wall—Sleeve Dimensions .....   | 5         |
| <b>INSTALLATION INSTRUCTIONS.....</b>  | <b>6</b>  |
| Prepare Air Conditioner for Installation.....  | 6         |
| Dual Intake Grille .....   | 7         |
| Trim Kit Installation Instructions.....  | 8         |
| <b>USING AIR CONDITIONER .....</b>   | <b>9</b>  |
| Turning on the Air Conditioner.....  | 9         |
| Selecting the Mode .....   | 9         |
| Features.....  | 9         |
| Selecting the Fan Speed .....  | 9         |
| Adjusting the Temperature.....   | 9         |
| Using the Timer .....  | 10        |
| Changing Air Direction.....  | 10        |
| Use of the Directional Louvers .....   | 10        |
| Normal Operating Sounds.....   | 10        |
| Clean Filter Reminder .....  | 10        |
| Using the Remote Control .....   | 11        |
| Replacing the battery .....  | 11        |
| <b>AIR CONDITIONER CARE.....</b>   | <b>12</b> |
| Air Filter Removal .....   | 12        |
| Cleaning the Air Filter .....  | 12        |
| Cleaning the Front Panel .....   | 12        |
| Repairing Paint Damage.....  | 12        |
| Winter Storage.....  | 12        |
| <b>TROUBLESHOOTING.....</b>  | <b>13</b> |
| <b>ASSISTANCE OR SERVICE .....</b>   | <b>14</b> |
| <b>XLS PRODUCTS WARRANTY FOR WHIRLPOOL® AIR CONDITIONERS .....</b>   | <b>15</b> |

### Models:

|             |             |
|-------------|-------------|
| WHAT081-HAW | WHAT081-1AW |
| WHAT121-HAW | WHAT101-1AW |
| WHAT141-HAW | WHAT102-2AW |
| WHAT101-HAW | WHAT121-1AW |
|             | WHAT122-2AW |
|             | WHAT142-2AW |

# AIR CONDITIONER SAFETY

## Your safety and the safety of others are very important.

We have provided many important safety messages in this manual and on your appliance. Always read and obey all safety messages.



This is the safety alert symbol.

This symbol alerts you to potential hazards that can kill or hurt you and others.

All safety messages will follow the safety alert symbol and either the word “DANGER” or “WARNING.” These words mean:

**! DANGER**

**You can be killed or seriously injured if you don't immediately follow instructions.**

**! WARNING**

**You can be killed or seriously injured if you don't follow instructions.**

All safety messages will tell you what the potential hazard is, tell you how to reduce the chance of injury, and tell you what can happen if the instructions are not followed.

## IMPORTANT SAFETY INSTRUCTIONS

**WARNING:** To reduce the risk of fire, electric shock, or injury when using your air conditioner, follow these basic precautions:

- Plug into a grounded 3 prong outlet.
- Do not remove ground prong.
- Do not use an adapter.
- This appliance is not intended for use by people (including children) whose physical, sensory or mental capacities are different or impaired or who lack the necessary experience or knowledge/expertise to do so, unless such persons are supervised or are trained to operate the appliance by a person who accepts responsibility for their safety.
- Do not use an extension cord.
- Unplug air conditioner before servicing.
- Use two or more people to move and install air conditioner.
- Do not drink water collected in the water bucket.
- Children should be supervised to ensure that they do not play with the appliance.

**SAVE THESE INSTRUCTIONS**

# INSTALLATION REQUIREMENTS

## Electrical Requirements—All Models

### **⚠ WARNING**



#### Electrical Shock Hazard

**Plug into a grounded 3 prong outlet.**

**Do not remove ground prong.**

**Do not use an adapter.**

**Do not use an extension cord.**

**Failure to follow these instructions can result in death, fire, or electrical shock.**

The electrical ratings for air conditioner are listed on the model and serial number label. The model and serial number label is located on the right-hand side of the air conditioner cabinet.

Specific electrical requirements are listed in the "Electrical Requirements" sections. Follow the requirements for the type of plug shown in these sections.

## Model BTUs—Cooling Only 115 V 8000, 10000, 12000

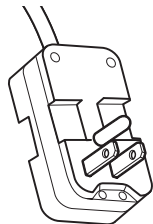

#### All models

- 115 V – (103.5 min. - 126.5 max.)
- If there is a "Single Circuit Only" label on the unit, use on a dedicated single-outlet circuit only. If a dedicated single-outlet circuit is not available, then it is the customer's responsibility to have a single-outlet circuit installed by a qualified electrician.
- If there is no "Single Circuit Only" label on the unit, the unit may be used on any branch circuit of correct voltage and adequate current protection rating.

#### 8,000 BTU 115 V Cooling Only models

- 0-8 A
- 10 A time-delay fuse or circuit breaker

#### 10,000-12,000 BTU 115 V Cooling Only models

- 0-12 A
- 15 A time-delay fuse or circuit breaker

## Model BTUs—

**Cooling and Heating 115 V 8000;  
230V 10000, 12000, 14000**

**Cooling Only 230V 10000, 12000, 14000**

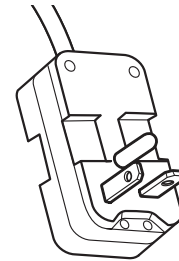

#### 10,000-14,000 BTU 230 V Cooling Only models

- 230 V (208 min. - 240 max.)
- 0-8 A
- 10 A time-delay fuse or circuit breaker

#### 8,000 BTU 115 V and 10,000-14,000 BTU 230 V Cooling & Heating models

- 4-15 A
- 20 A time-delay fuse or circuit breaker
- If there is a "Single Circuit Only" label on the unit, use on a dedicated single-outlet circuit only.
- If a dedicated single-outlet circuit is not available, then it is the customer's responsibility to have a single-outlet circuit installed by a qualified electrician.
- If there is no "Single Circuit Only" label on the unit, the unit may be used on any branch circuit of correct voltage and adequate current protection rating.

## Recommended Grounding Method

This air conditioner must be grounded. This air conditioner is equipped with a power supply cord having a grounded 3 prong plug. To minimize possible shock hazard, the cord must be plugged into a mating, grounded 3 prong outlet and grounded in accordance with all local codes and ordinances. If a mating outlet is not available, it is the customer's responsibility to have a properly grounded 3 prong outlet installed by a qualified electrical installer. It is the customer's responsibility:

- To contact a qualified electrical installer.
- To assure that the electrical installation is adequate and in conformance with National Electrical Code, ANSI/NFPA 70—latest edition, and all local codes and ordinances.

Copies of the standards listed may be obtained from:

National Fire Protection Association  
1 Batterymarch Park  
Quincy, MA 02269

## Power Supply Cord—All Models

### **⚠ WARNING**



#### Electrical Shock Hazard

**Plug into a grounded 3 prong outlet.**

**Do not remove ground prong.**

**Do not use an adapter.**

**Do not use an extension cord.**

**Failure to follow these instructions can result in death, fire, or electrical shock.**

**NOTE:** The air conditioner's power supply cord may differ from those shown.

The air conditioner is equipped with a power supply cord that is required by UL. This power supply cord contains state-of-the-art electronics that sense leakage current. If the cord is damaged, the electronics detect leakage current and power will be disconnected in a fraction of a second.

#### To test your power supply cord:

1. Plug power supply cord into a grounded 3 prong outlet.
2. Press RESET (on some models, a green light will turn ON).
3. Press TEST (listen for click; Reset button will trip, and on some devices, a green light will turn OFF).
4. Press and release RESET (listen for click; Reset button will latch, and on some devices, a green light will turn ON). The power supply cord is ready for operation.

#### NOTES:

- The Reset button must be pushed in for proper operation.
- The power supply cord must be replaced if it fails to trip when the test button is pressed or fails to reset.
- Do not use the power supply cord as an OFF/ON switch. The power supply cord is designed as a protective device.
- A damaged power supply cord must be replaced with a new power supply cord obtained from the product manufacturer and must not be repaired.
- The power supply cord contains no user-serviceable parts. Opening the tamper-resistant case voids all warranty and performance claims.

## Tools Required—All Models

Gather the required tools and parts before starting installation. Read and follow the instructions provided with any tools listed here.

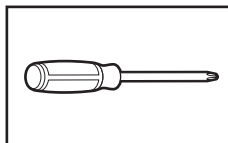

Phillips screwdriver

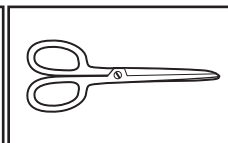

Scissors

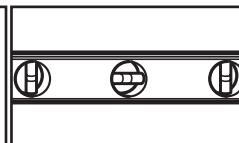

Level

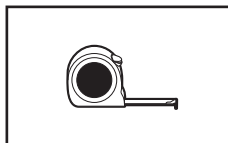

Tape measure

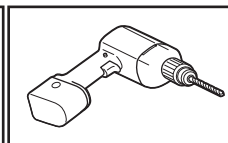

Cordless drill and 3/16" bit

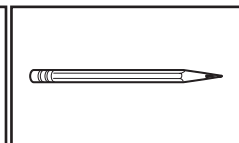

Pencil

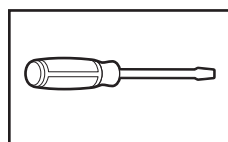

Flathead screwdriver

## Packing List

| IMAGE | PART                             | QUANTITY |
|-------|----------------------------------|----------|
|       | Through-The-Wall Air Conditioner | 1        |
|       | Remote Control                   | 1        |
|       | Trim Frame 1 (Left&Right legs)   | 2        |
|       | Trim Frame 2 (Top&Bottom legs)   | 2        |
|       | Grille Aluminum                  | 1        |
|       | Rear plastic net                 | 1        |
|       | 1/2" Long Hex-head Screw         | 4        |
|       | Grounding wire with tooth washer | 1        |

| DIMENSIONS           | PART        | QUANTITY |
|----------------------|-------------|----------|
| 1" x 3/4" x 14"      | Seal Sponge | 2        |
| 1" x 3/8" x 14"      | Seal Sponge | 2        |
| 1" x 3/8" x 25"      | Seal Sponge | 3        |
| 1" x 1 1/2" x 25"    | Seal Sponge | 3        |
| 1" x 1 1/2" x 14"    | Seal Sponge | 2        |
| 1" x 1 1/2" x 84"    | Seal Sponge | 1        |
| 3 3/4" x 1 1/2" x 4" | Seal Cotton | 4        |
| 3/4" x 1 1/2" x 17"  | Seal Cotton | 2        |

## Universal Wall—Sleeve Dimensions

1. Identify the wall-sleeve brand installed in the wall, and make sure that dimensions of wall-sleeve are as per the below table:

| Type               | Wall-sleeve Dimensions |       |         |
|--------------------|------------------------|-------|---------|
|                    | Height                 | Width | Depth   |
| Standard Dimension | 15 3/4"                | 26"   | 16 3/4" |

### NOTE:

- All wall sleeves, used to mount the new air conditioner must be in sound structural condition and have a rear grille that securely attached to the sleeve, or rear flange that serves as a stop for the air conditioner.
- If non-Whirlpool brand wall-sleeve installed, make sure that the dimension is suitable for the product.
- The selected wall-sleeve must be installed and fastened to the wall with the screws.

**IMPORTANT:** When installation is complete, replacement unit must have rearward slope as shown in below figure:

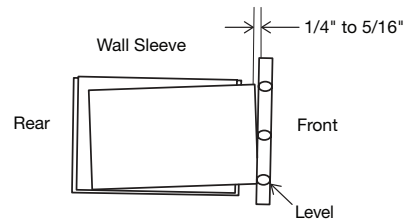

2. Remove the old air conditioner from wall sleeve and prepare as follows:

- Clean interior (Do not disturb seals).
- Check the wall sleeve to make sure that it is securely attached to the wall before installing.
- Repair painted surface if needed.

3. If the ground wire hole does not exist, drill a 3/16" pilot hole for the ground screw through the left hand side of the sleeve, in a clear area about 3 inches max. back from the front edge as shown in below figure:

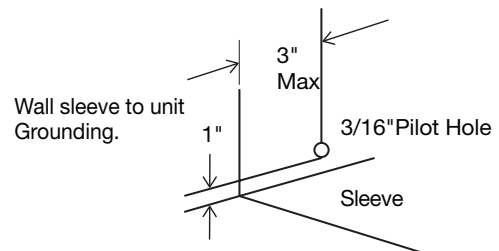

4. Pull the loose end of the ground wire out of the front of the sleeve and bend it away from the opening. This will be attached to the air conditioner once installed.

# INSTALLATION INSTRUCTIONS

## Prepare Air Conditioner for Installation

### **⚠ WARNING**

#### **Excessive Weight Hazard**

Use two or more people to move and install air conditioner.

Failure to do so can result in back or other injury.

## 1. Unpack the Air Conditioner

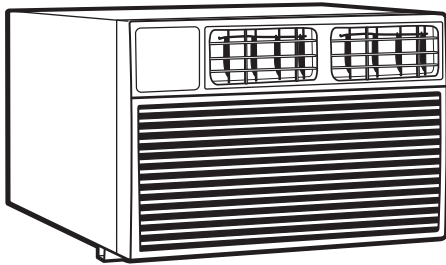

### **Remove Packaging Materials:**

- Gently handle the air conditioner while unpacking the unit.
- Place the air conditioner on a hard, flat surface.
- Remove tape and glue residue from surfaces before turning ON the air conditioner. Rub a small amount of liquid dish soap over the adhesive with the fingers. Wipe with a damp cloth and dry.
- Do not use sharp instruments, rubbing alcohol, flammable fluids, or abrasive cleaners to remove tape or glue. These products can damage the surface of the air conditioner.
- Dispose of/recycle packaging materials in an appropriate way.

## 2. Removal of the Grille

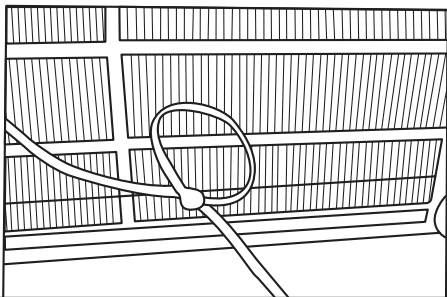

**NOTE:** Single intake grille must be removed when used with the dual intake Through The Wall (TTW) unit.

**IMPORTANT:** While removing the grille, avoid it from falling by securing with a leash. This can be fastened from cord or strapping looped through the grille and secured with a knot as shown in above figure.

While holding the grille by the leash with one hand, the retaining screws can be removed and the grille can be brought inside through the front of the sleeve as shown below.

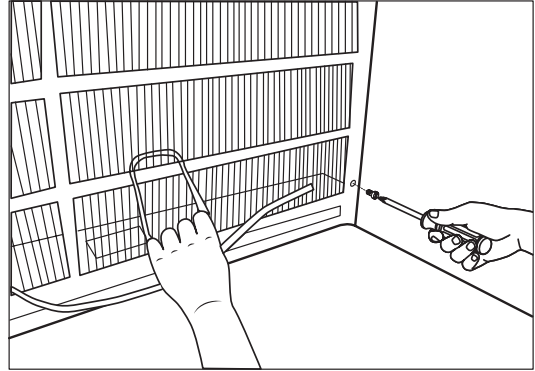

## 3. Replacement of the Grill

### **New Dual Intake Grille**

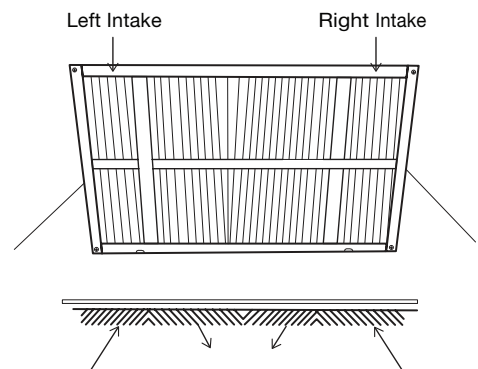

### **NOTES:**

- This unit's increased performance characteristics is the result of having two rear intakes.
- It is very important that installation instructions are followed so the unit can operate at maximum efficiency.
- If there is an existing sleeve and rear grille, check whether the dimension is suitable or not, otherwise replace them.

Existing Sleeves may have older single-sided intake grilles. Single-sided intake grilles must be replaced with the dual intake grille type as shown in the above figure.

- Remove the existing grille and save the mounting screws.
- Place the grille included with the new air conditioner towards the inside rear of the sleeve.
- Attach the new grille by aligning the four mounting holes.
- Re-insert the self-tapping screws into the nylon retainers.

## 4. Direct Unit Mounting

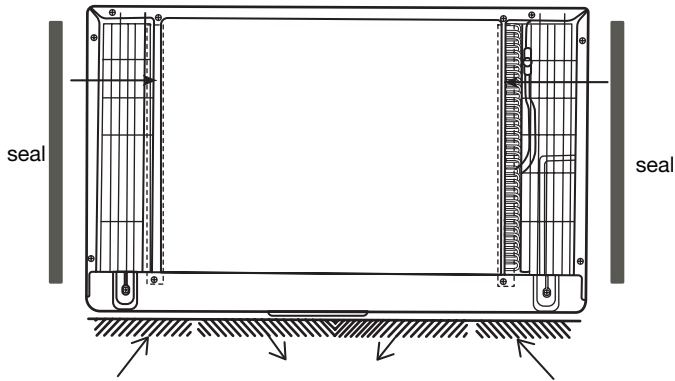

In cases, where the dual intake grille cannot be mounted directly to the sleeve it is desirable to attach the grille to the back of the TTW unit to the hole predrilled in the unit.

1. Attach the 2 seals (1" x 3/8" x 14"), as shown in above figure.
2. Position the grille over the rear of the unit to make sure that:
  - The double set of screw holes are at the bottom.
  - The intake fins on either side are pointed away from the unit.
3. Align the top of the grille with the top of the unit. The overhang on each side is equal.
4. If the unit has not been predrilled (some models), drill 4-1/8" holes through the grille and into the side flange of the unit approximately 1 1/2" to 2" from the top and bottom, as shown in below figures. (Do not break the copper pipe.)
5. Install 4-#8 self-tapping screws to affix the grille to the unit.

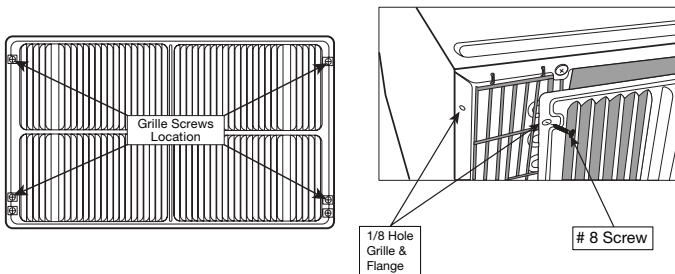

6. Insert the unit into the sleeve.

## 5. Install the Seal

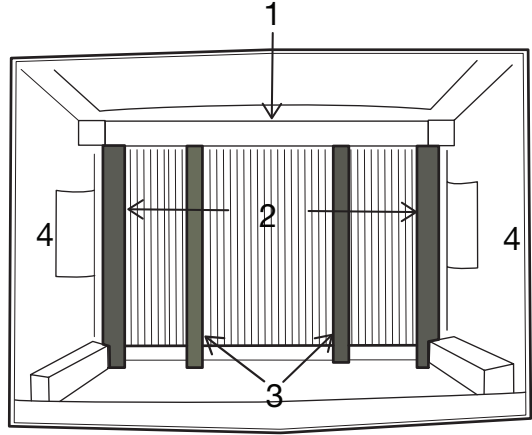

1. Install the 1" x 3/8" x 25" long seal in the center at the top of the sleeve. Remove the back paper and press into position.
2. Install the 1" x 3/8" x 14" seals to the left and right sides of the sleeve.
3. Cut the 1" x 3/8" x 25" long seals to 14" long each and attach to the vertical sections of the grille.
4. Install the 1/2" x 3 1/2" x 1 1/2" centering blocks one on each side wall. Place in center of side wall with the tapered end facing the opening.
5. Gently slide unit into sleeve.

## Dual Intake Grille

In cases, where the existing sleeve is a dual intake grille, the existing grille may be left in place.

Make sure the outer 3 1/2" to 4 1/2" louvers are angled from the left and right sides of the sleeve toward the center, as shown in below figure. This provides proper flow of outside air into the unit.

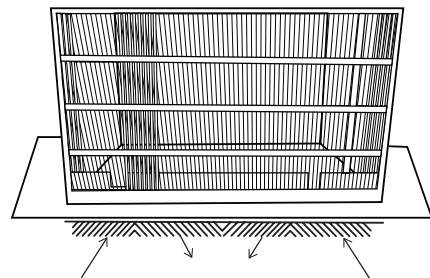

From the installation kit, apply two 1" x 3/4" x 14" seals along the flat metal flange of the condenser, as shown in below figure:

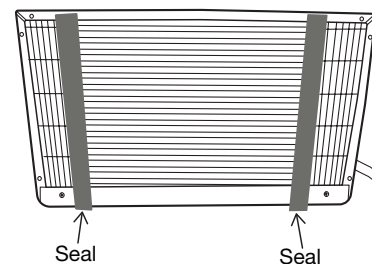

Insert the unit with the seal into the sleeve pushing it all the way to the rear, making sure the seals are against the rear grille. The seals are necessary to reduce recirculation of hot air into the intakes which would reduce system performance.

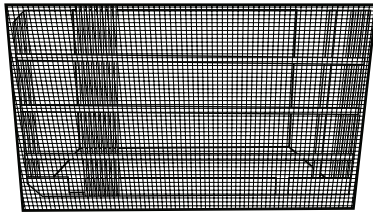

An option is to purchase 3/4" diamond cut aluminum grille and cut it to fit inside the sleeve. Secure it with screws. Attach the dual intake grill directly to the back of the unit. Slide the entire unit into the sleeve and seal with the stuffing seal supplied with the kit.

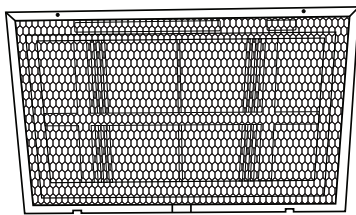
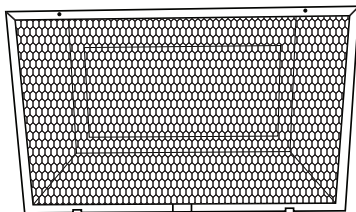

## 6. Install the Air Conditioner

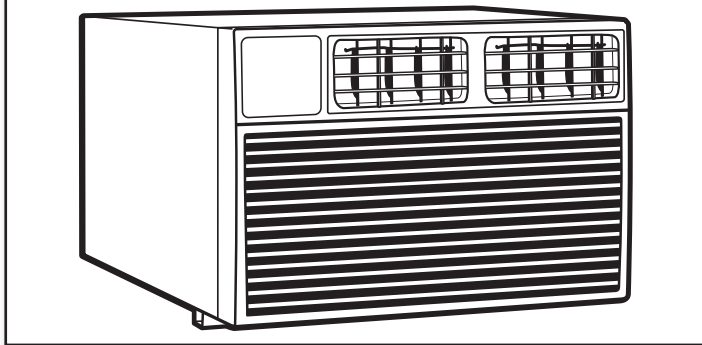

1. Install new unit into wall sleeve.
2. To attach ground wire to the new unit, remove the screw from the front, left side.
3. Assemble and install the trim frame.

## 7. Install Ground Wire

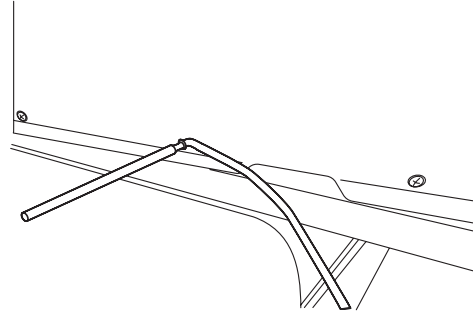

1. Attach the one end of the ground wire inside the sleeve with screw according to preparation instruction.
2. Before sliding unit all the way back remove second screw from left side of unit.
3. Remove plastic washer from screw.
4. Attach the other end of the ground wire to the unit with screw as shown above. Make sure that the toothed washer is against the cabinet.
5. Slide unit completely to the rear.

## Trim Kit Installation Instructions

1. Install the 1" x 1" x 84" long stuffer seal between the wall sleeve and the unit. A flat-bladed screwdriver or putty knife is needed.
2. Assemble the trim frame by inserting the top and bottom pieces into side pieces and snapping into place.
3. Pull the cord through the trim frame and slide the trim over the unit until flush with the wall.

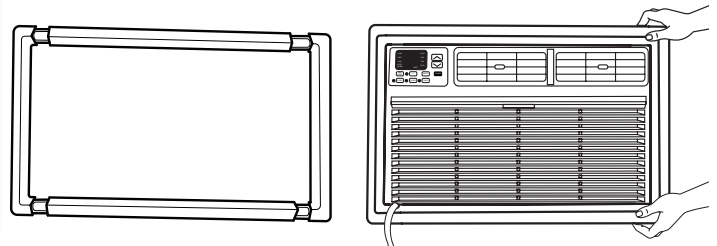
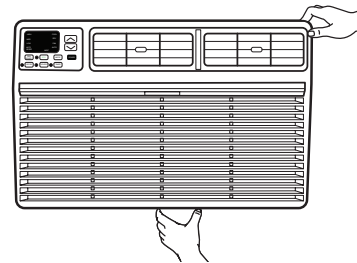

**Energy saving suggestion:** In order to reach the maximum energy saving and comfortability, it is necessary to use an appropriately sized cover to provide additional insulation and air sealing when the unit is not in use during the off-using-season.



# USING AIR CONDITIONER

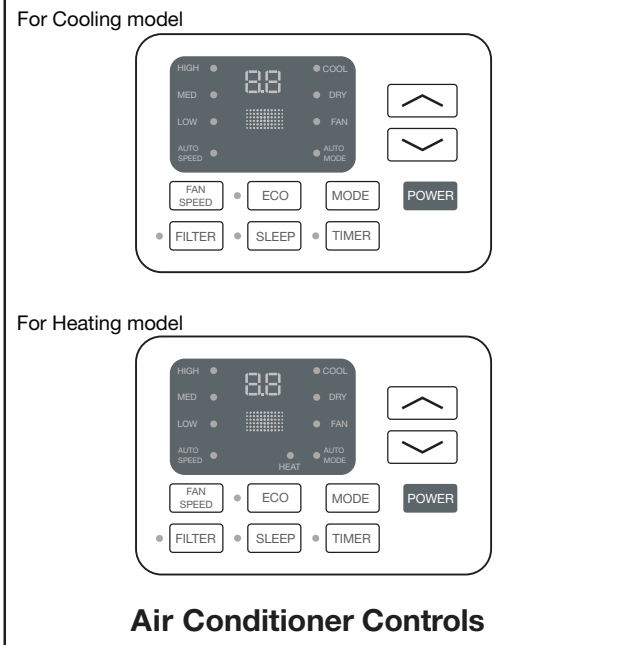

Operating air conditioner properly helps you to obtain the best possible results.

This section explains proper air conditioner operation.

## IMPORTANT:

- If you turn OFF the air conditioner, wait at least 3 minutes before turning it back on. This is to avoid the air conditioner from blowing a fuse or tripping a circuit breaker.
- Do not try to operate the air conditioner in the Cool mode when outside temperature is below 65°F (18°C). The inside evaporator coil will freeze up, and the air conditioner will not operate properly.

**NOTE:** In the event of a power failure, the air conditioner will operate at the previous settings when the power is restored.

## Turning on the Air Conditioner

1. Press POWER to turn ON air conditioner.
2. Press POWER again to turn OFF the air conditioner.

**POWER**

## Selecting the Mode

1. Press MODE button to cycle through the various modes.
2. Choose modes: Cool, Dry, Fan, Auto or Heat.

**MODE**

- **Cool mode:** The cooling function allows the air conditioner to cool the room and at the same time reduces air humidity. Press the MODE button to activate the cooling function. Press the up or down arrow button to adjust the temperature.
- **Dry Mode:** This function reduces the humidity of the air to make the room more comfortable. Press MODE button to set the DRY mode. An automatic function of alternating cooling cycles and air fan is activated.
- **Fan Mode:** In this mode, only fan runs to provide ventilation. Press MODE button to set the FAN mode. Press FAN SPEED to select High, Med, or Low. The remote control stores the speed set in the previous mode of operation.

● COOL  
● DRY  
● FAN  
● AUTO MODE  
● HEAT

- **Auto Mode:** In AUTO mode, the unit automatically chooses the fan speed and the mode of operation (COOL, DRY or FAN). In this mode the fan speed and the temperature are set automatically according to the room temperature (tested by the temperature sensor which is incorporated in the indoor unit).
- **Heat Mode:** The heating function allows the air conditioner to heat the room. Press the MODE button to activate the heating function. To optimize the function of the air conditioner, adjust the temperature and the speed by pressing the button indicated.

**NOTE:** After 5 seconds, display will show the current room temperature.

## Features

- **ECO Button:** When the unit is in ECO mode, the light will turn ON. In ECO mode, the unit will turn-off once the room is cooled to the user set temperature. The fan motor will run for 20 to 40 seconds and then it will stop, this will repeat to provide more comfortable feeling and save energy. The compressor will turn back on when the room temperature rises above the set temperature. Press ECO to turn ECO feature on and off. When the unit is in ECO mode, the light will turn on.
- **SLEEP Button:** Automatically adjusts the temperature and fan speed to make the room more comfortable during the night. Press and hold the SLEEP button for 10 seconds until the sleep light turns on. All of the left lights will turn off. For heat mode, temperature will automatically decrease by 1.8°F (1°C) every 30-60 minutes. At most, the temperature will change six times until the temperature reaches 75°F (24°C). The set temperature will automatically raise by 1.8°F (1°C) every 30-60 minutes. At most, the temperature will change six times until the temperature reaches 82°F (28°C). Running time depends upon the set temperature.

**ECO**

**SLEEP**

**NOTE:** After 5 seconds, display will show the current room temperature.

## Selecting the Fan Speed

1. Press FAN SPEED button until the LED indicator for the desired setting is lit.
2. Choose Low, Med, or High.
  - Low—Low fan speed
  - Med—Normal fan speed
  - High—Maximum fan speed

**FAN SPEED**

### NOTES:

- Auto fan speed and temperature cannot be selected in Fan Only mode.
- In ECO and SLEEP modes, Auto fan speed is selected automatically.
- After 5 seconds, the display will show the current room temperature.

● HIGH  
● MED  
● LOW  
● AUTO SPEED

## Adjusting the Temperature

Press the up arrow button to increase the set temperature.

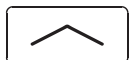

Press the down arrow button to decrease the set temperature.

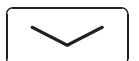

**NOTE:** After 5 seconds, the display on the air conditioner control panel will show the current room temperature.

## Using the Timer

### Delayed Shutoff:

Use the TIMER button to set the air conditioner to turn off automatically after 0.5- to 24-hour delay (the air conditioner must be on):

TIMER

1. Press TIMER button. The display will show remaining time before the air conditioner will turn off.
2. Press the up or down arrow button to change the delayed shutoff time from 0.5 to 24 hours. The time can be set in 0.5-hour increments below 10 hours and 1-hour increments for 10 hours or above.
3. Press TIMER button again to confirm setting.  
**NOTE:** The Set light will turn on while setting.

### Delayed Start:

It can be set to automatically turn off or on in 0.5-24 hours delay.

**NOTE:** After the set delay, the air conditioner will turn on with the previous settings. Change the mode, fan speed, and/or temperature before setting the timer, if desired.

1. Turn off the air conditioner.
2. Press TIMER button. Set the temperature by pressing the up or down arrow button.
3. Press TIMER button a second time to set the rest time. Press the up or down arrow button to change the delay time from 0.5 to 24 hours, then press TIMER button again.
4. Press TIMER button again while the time remaining is shown on the display.

### To Cancel Timer:

After the timer has been set, press TIMER button.

## Changing Air Direction

### Use of the Directional Louvers

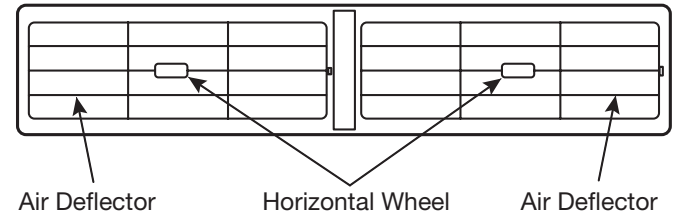

To direct the airflow, use the horizontal wheel to control the horizontal direction and the air deflector to control the vertical direction.

## Normal Operating Sounds

When the air conditioner is operating normally, you may hear sounds such as:

- Droplets of water hitting the condenser, causing a pinging or clicking sound. The water droplets help cool the condenser.
- Air movement from the fan.
- Clicks from the thermostat cycle.
- Vibrations or noise due to poor wall or window construction.
- A high-pitched hum or pulsating noise caused by the modern high-efficiency compressor cycling ON and OFF.
- Water will collect in the base pan during rain or days of high humidity. The water may overflow and drip from the outside part of the unit.

## Clean Filter Reminder

To help maximize energy efficiency, this air conditioner features a Clear Filter reminder.

After 500 hours of operation, FILTER will illuminate as a reminder that it is time to clean the filter. Once the light is illuminated, it can be turned off by pressing the FILTER button. See the "Air Conditioner Care" section for instructions on how to clean the filter.

FILTER

## Using the Remote Control

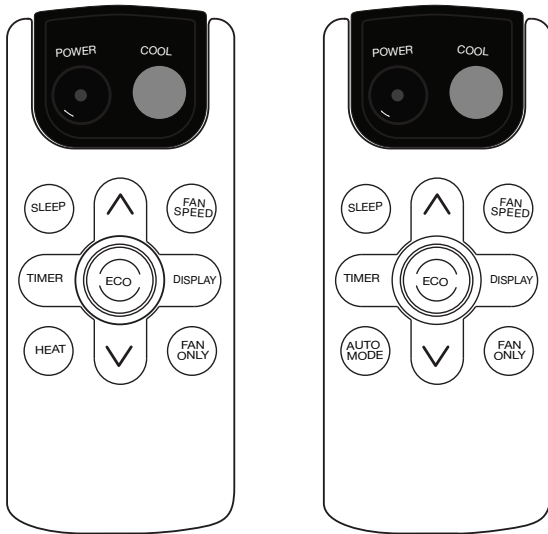

### Power

1. Press POWER to turn ON air conditioner.
2. Press POWER again to turn OFF the air conditioner.

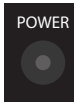

### Cool

Press COOL to enter Cool mode.



### Fan Speed

1. Press FAN SPEED until the bar LED on the air conditioner control panel display for the desired setting.
2. Choose Low, Medium, or High.



### NOTES:

- Auto fan speed and Temperature cannot be selected in Fan mode.
- In Energy Saver (on some models) and Cool modes, Auto fan speed is selected automatically.

### Eco

- Conserves energy by turning OFF compressor when room reaches desired temperature. The fan motor will run for 20 to 40 seconds and then it will stop, this will repeat to provide more comfortable feeling and save energy. The compressor will turn back ON when the room temperature rises above the set temperature. Press ECO to turn Eco feature ON and OFF. When the unit is in Eco mode, the light will turn ON.



### Adjusting Temperature

Press the up arrow button to increase the set temperature. Press the down button to decrease the set temperature.



**NOTE:** After 5 seconds, the display on the air conditioner control panel will show the current room temperature.

### Sleep

Automatically adjusts the temperature and fan speed to make the room more comfortable during the night. Press and hold the SLEEP button for 10 seconds until the sleep light turns on. All of the left lights will turn off. The set temperature will automatically raise by 1.8°F (1°C) every 30-60 minutes. At most, the temperature will change six times until the temperature reaches 82°F (28°C). Running time depends upon the set temperature.



### Timer

#### Delayed Shutoff:

Use the timer to set the air conditioner to turn off automatically after a 0.5- to 24-hour delay (the air conditioner must be ON):



1. Press TIMER. The display will show remaining time before the air conditioner will turn OFF.
  2. Press the up or down arrow button to change the delayed shut-off time from 0.5 to 24 hours. The time can be set in 0.5-hour increments below 10 hours and 1-hour increments for 10 hours or above.
  3. Press TIMER again to confirm setting.
- NOTE:** The Set light will turn on while setting.

#### Delayed Start:

You can also set the air conditioner to turn on automatically after a 0.5- to 24-hour delay.

**NOTE:** After the set delay, the air conditioner will turn on with the previous settings. Change the mode, fan speed, and/or temperature before setting the timer, if desired.

1. Turn OFF the air conditioner.
2. Press TIMER. Set the temperature by pressing the up or down arrow button.
3. Press TIMER a second time to set the rest time. Press the up or down arrow button to change the delay time from 0.5 to 24 hours, then press TIMER again.
4. Press TIMER again while the time remaining is shown on the display.

#### To Cancel Timer:

After the timer has been set, press TIMER.

#### Auto:

Press AUTO MODE to enter into Auto mode. In this mode, the fan speed and temperature are set automatically according to the room temperature as tested by the indoor temperature sensor.



**Heat:** Press the HEAT button to Heat mode. It is for heating model.

#### Display:

Press DISPLAY to switch on/off all lights or the LED display.



#### Fan only:

Press the Fan Only button to enter Fan Only mode.



## Replacing the battery

### Remove and replace batteries

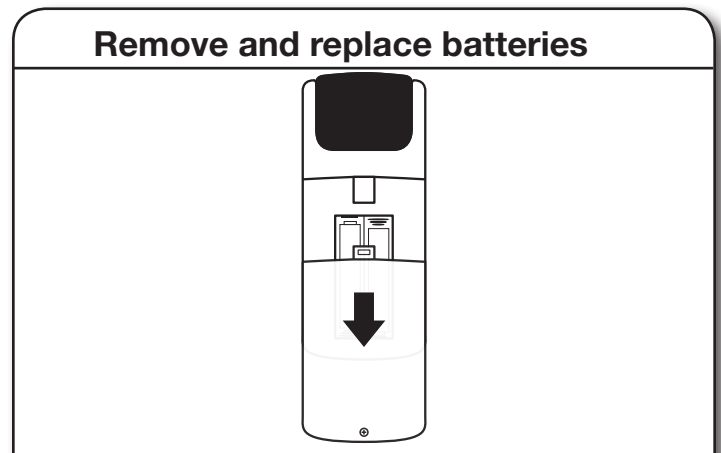

Use a small Phillips screwdriver to loosen the battery cover screw. Slide the battery cover down with two thumbs to remove. Remove and properly dispose of old batteries, then replace with two new AAA batteries. Replace the battery cover and tighten the screw.

# AIR CONDITIONER CARE

The air conditioner is designed to give you many years of dependable service. This section tells you how to clean and care for your air conditioner properly.

---

## Air Filter Removal

The air filter is located behind the intake grille of air conditioner. Remove the air filter as follows:

- Remove the filter by pulling down the indents of the filter door on the front of the unit as shown in below figure.

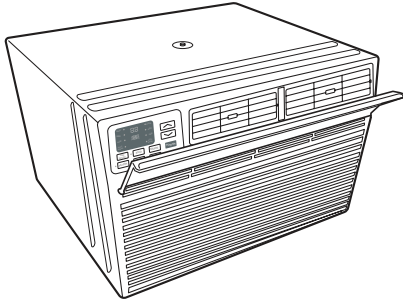

---

## Cleaning the Air Filter

The air filter is removable for easy cleaning. A clean filter helps remove dust, lint, and other particles from the air and is important for best cooling and operating efficiency. Check the filter at least once per month to see whether it needs cleaning.

**NOTE:** Do not operate the air conditioner without the filter in place. Doing so will degrade the unit performance over time.

1. Use a vacuum cleaner to clean air filter.
2. If the air filter is very dirty, use the liquid dish soap and warm water to wash the filter.
3. Rinse the filter properly and shake the filter gently to remove the excess water.
4. Let the filter dry completely before placing it into the air conditioner to ensure maximum efficiency.

**NOTE:** Do not wash the air filter in the dishwasher or use any chemical cleaners; it may damage the filter.

---

## Cleaning the Front Panel

1. Unplug the air conditioner.
2. Wipe the front panel with a soft, damp cloth.
3. Air dry the front panel completely.

---

## Repairing Paint Damage

Check once or twice a year for paint damage. This is very important, especially in areas near saltwater or where rust is a problem. If needed, touch up with a good grade enamel paint.

---

## Winter Storage

Cover the air conditioner with an appropriate cover to block outside air flow and to provide insulation.

# TROUBLESHOOTING

Before calling for service, try the suggestions below to see whether you can solve problem without outside help.

**⚠ WARNING**



**Electrical Shock Hazard**

**Plug into a grounded 3 prong outlet.**

**Do not remove ground prong.**

**Do not use an adapter.**

**Do not use an extension cord.**

**Failure to follow these instructions can result in death, fire, or electrical shock.**

| PROBLEM  | POSSIBLE CAUSES                               | RECOMMENDED SOLUTIONS  |
|--|---|--|
| <b>The Air Conditioner Will Not Start</b>          | The air conditioner is unplugged.             | Make sure that the power supply cord is plugged into a grounded 3 prong outlet.  |
|  | The fuse is blown/circuit breaker is tripped. | Check the house fuse/circuit breaker box and replace the fuse or reset the breaker.  |
|  | Power failure.                                | The unit will automatically restart when power is restored. There is a protective time delay (approximately 3 minutes) to avoid tripping of the compressor overload. The unit may not start normal cooling for 3 minutes after it is turned back on. |
|  | The power cord reset button is tripped.       | Press the reset button located on the power cord plug. If the reset button will not stay engaged, discontinue use of the air conditioner and contact a qualified service technician.   |
| <b>The Air Conditioner Is Not Cooling Properly</b> | Airflow is restricted.                        | Make sure that there are no curtains, blinds, or furniture blocking the front of the air conditioner.  |
|  | The temperature control is not set correctly. | Lower the set thermostat temperature.  |
|  | The air filter is dirty.                      | Clean the filter. See the "Air Conditioner Care" section.  |
|  | The room is too warm.                         | Allow time for the room to cool down after turning on the air conditioner.   |
|  | Cold air is escaping.                         | Close all open doors and/or windows where warm air may be entering.  |
|  | The cooling coils are frozen.                 | See "The Air Conditioner Is Freezing Up" below.  |
| <b>The Air Conditioner Is Freezing Up</b>          | Ice is blocking the airflow.                  | Turn off the unit and allow it to thaw until the ice has melted, then operate on a higher fan speed. If this continues to occur, contact customer service for additional help.   |
| <b>The Remote Control Is Not Working</b>           | Batteries are inserted incorrectly.           | Check that the batteries are inserted in the correct direction.  |
|  | Batteries are dead.                           | Replace the batteries and dispose of them in a responsible manner.   |

| PROBLEM  | POSSIBLE CAUSES  | RECOMMENDED SOLUTIONS  |
|--|--|--|
| <b>Water Is Dripping From the Unit on the Outdoor Side</b> | The weather is hot and humid.                                | This is normal during periods of high humidity.<br><b>NOTE:</b> Do not drill a hole into the bottom of the metal base pan; doing so will reduce cooling performance.   |
| <b>Water Is Dripping Inside the Room</b>                   | The air conditioner is not properly leveled.                 | The air conditioner should slope slightly downward toward the outside. Level the air conditioner to provide a downward slope toward the outside to ensure proper drainage. See the "Installation Instructions" section.<br><b>NOTE:</b> Do not drill a hole into the bottom of the metal base pan; doing so will reduce cooling performance. |
| <b>Water Collects in the Base Pan</b>                      | Moisture removed from the air is collecting in the base pan. | This is normal. Water that collects in the base pan will evaporate to the outside air. This helps with the unit's cooling process.<br><b>NOTE:</b> Do not drill a hole into the bottom of the metal base pan; doing so will reduce cooling performance.  |
| <b>Digital display reads "E1", "E2"</b>                    | A sensor has failed.   | Contact customer service.  |

## ASSISTANCE OR SERVICE

Before calling for assistance or service, please check the "Troubleshooting" section. It may save you the cost of a service call. If you still need help, follow the instructions below.

When calling, please know the purchase date and the complete model and serial numbers of the appliance. This information will help us to better respond to the request.

---

### In the USA

Call XLS Products Customer Service toll free:  
**1-800-207-1156.**

Our consultants provide assistance with:

- Features and specifications on our full line of appliances.
- Installation information.
- Use and maintenance procedures.
- Accessory and repair parts.
- Specialized customer assistance.
- Referrals to local dealers, repair parts distributors, and service companies. XLS Products-designated service technicians are trained to fulfill the product warranty and provide after-warranty service, anywhere in the United States.

**For further assistance:**

If you need further assistance, you can write to XLS Products with any questions or concerns at:

XLS Products, Inc.  
Customer Service  
P.O. Box 16262  
Philadelphia, PA 19114-0262

Please include a daytime phone number in your correspondence.

---

### In Canada

Call XLS Products Customer Service toll free:  
**1-800-207-1156.**

Our consultants provide assistance with:

- Features and specifications on our full line of appliances.
- Use and maintenance procedures.
- Accessory and repair parts.
- Referrals to local dealers, repair parts distributors, and service companies. XLS Products-designated service technicians are trained to fulfill the product warranty and provide after-warranty service, anywhere in Canada.

**For further assistance:**

If you need further assistance, you can write to XLS Products with any questions or concerns at:

XLS Products, Inc.  
Customer Service  
P.O. Box 16262  
Philadelphia, PA 19114-0262

Please include a daytime phone number in your correspondence.

# XLS PRODUCTS WARRANTY FOR WHIRLPOOL® AIR CONDITIONERS

## ONE YEAR LIMITED WARRANTY

For one year from the date of purchase, when this product is operated and maintained according to instructions attached to or furnished with the product, XLS Products will pay for product replacement (at our discretion) to correct defects in materials or workmanship.

### ITEMS XLS PRODUCTS WILL NOT PAY FOR

1. Service calls to correct the installation of your product, instruct you how to use your product, to replace house fuses or reset circuit breakers, replace or clean filters, or correct house wiring.
2. Service calls to repair or replace air filters. Those consumable parts are excluded from warranty coverage.
3. Repairs when your product is used for other than normal, single-family household use.
4. Damage resulting from accident, alteration, misuse, abuse, fire, flood, acts of God, improper installation, installation not in accordance with electrical or plumbing codes, or use of products not approved by XLS Products.
5. Replacement parts or repair labor costs for units operated outside the United States or Canada.
6. Pickup and delivery. This product is designed to be repaired in the home.
7. Repairs to parts or systems resulting from unauthorized modifications made to the appliance.
8. Expenses for travel and transportation for product service in remote locations.
9. The removal and reinstallation of your appliance if it is installed in an inaccessible location or is not installed in accordance with published installation instructions.

### DISCLAIMER OF IMPLIED WARRANTIES; LIMITATION OF REMEDIES

CUSTOMER'S SOLE AND EXCLUSIVE REMEDY UNDER THIS LIMITED WARRANTY SHALL BE PRODUCT REPAIR AS PROVIDED HEREIN. IMPLIED WARRANTIES, INCLUDING WARRANTIES OF MERCHANTABILITY OR FITNESS FOR A PARTICULAR PURPOSE, ARE LIMITED TO ONE YEAR OR THE SHORTEST PERIOD ALLOWED BY LAW. XLS PRODUCTS SHALL NOT BE LIABLE FOR INCIDENTAL OR CONSEQUENTIAL DAMAGES. SOME STATES AND PROVINCES DO NOT ALLOW THE EXCLUSION OR LIMITATION OF INCIDENTAL OR CONSEQUENTIAL DAMAGES, OR LIMITATIONS ON THE DURATION OF IMPLIED WARRANTIES OF MERCHANTABILITY OR FITNESS, SO THESE EXCLUSIONS OR LIMITATIONS MAY NOT APPLY TO YOU. THIS WARRANTY GIVES YOU SPECIFIC LEGAL RIGHTS AND YOU MAY ALSO HAVE OTHER RIGHTS, WHICH VARY, FROM STATE TO STATE OR PROVINCE TO PROVINCE.

Outside the 50 United States and Canada, this warranty does not apply. Contact your authorized XLS Products dealer to determine if another warranty applies.

If you need service, first see the "Troubleshooting" section of the Use & Care Guide. After checking "Troubleshooting," additional help can be found by checking the "Assistance or Service" section or by calling XLS Products. In the U.S.A., call 1-800-207-1156. In Canada, call 1-800-207-1156.

Keep this book and your sales slip together for future reference. You must provide proof of purchase or installation date for in-warranty service.

Write down the following information about your air conditioner to better help you obtain assistance or service if you ever need it. You will need to know your complete model number and serial number. You can find this information on the model and serial number label located on the product.

Dealer name \_\_\_\_\_

Address \_\_\_\_\_

Phone number \_\_\_\_\_

Model number \_\_\_\_\_

Serial number \_\_\_\_\_

Purchase date \_\_\_\_\_

Pour des questions à propos des caractéristiques, du fonctionnement/rendement, des pièces ou du service, composer le : **1 800 207-1156**.  
 Au Canada, pour assistance, installation ou service, composer le : **1 800 207-1156**.

### Table des matières

|   |           |
|---|-----------|
| <b>SÉCURITÉ DU CLIMATISEUR.....</b>   | <b>17</b> |
| <b>EXIGENCES D'INSTALLATION .....</b>   | <b>18</b> |
| Spécifications électriques – tous les modèles .....   | 18        |
| Modèles de 115 V à 8 000, 10 000, 12 000 BTU avec refroidissement seulement.....  | 18        |
| Modèles de 115 V à 8 000 BTU et de 230 V à 10 000, 12 000 et 14 000 BTU avec refroidissement et chauffage;<br>de 230 V à 10 000, 12 000, 14 000 BTU avec refroidissement seulement..... | 18        |
| Méthode recommandée de liaison à la terre .....   | 18        |
| Cordon d'alimentation – tous les modèles .....  | 19        |
| Outils nécessaires – Tous les modèles.....  | 19        |
| Liste d'articles .....  | 19        |
| Dimensions de la gaine murale universelle.....  | 20        |
| <b>INSTRUCTIONS D'INSTALLATION .....</b>  | <b>21</b> |
| Préparer le climatiseur pour l'installation.....  | 21        |
| Grille à entrée double .....  | 22        |
| Instructions d'installation de la trousse de garniture.....   | 23        |
| <b>UTILISATION DU CLIMATISEUR .....</b>   | <b>24</b> |
| Mettre en marche le climatiseur .....   | 24        |
| Sélectionner le mode.....   | 24        |
| Caractéristiques .....  | 24        |
| Sélectionner la vitesse du ventilateur.....   | 25        |
| Réglage de la température .....   | 25        |
| Utiliser la minuterie .....   | 25        |
| Changement de direction de l'air .....  | 25        |
| Bruits de fonctionnement normaux .....  | 25        |
| Rappel de nettoyage du filtre .....   | 25        |
| Utilisation de la télécommande .....  | 26        |
| Remplacer la pile.....  | 27        |
| <b>ENTRETIEN DU CLIMATISEUR .....</b>   | <b>27</b> |
| Retirer le filtre à air.....  | 27        |
| Nettoyage du filtre à air .....   | 27        |
| Nettoyage du panneau avant .....  | 27        |
| Rénovation de la peinture.....  | 27        |
| Rangement pour l'hiver .....  | 27        |
| <b>DÉPANNAGE .....</b>  | <b>28</b> |
| <b>ASSISTANCE OU SERVICE.....</b>   | <b>29</b> |
| <b>GARANTIE DE XLS PRODUCTS POUR LES CLIMATISEURS WHIRLPOOL® .....</b>  | <b>30</b> |

#### Modèles :

|             |             |
|-------------|-------------|
| WHAT081-HAW | WHAT081-1AW |
| WHAT121-HAW | WHAT101-1AW |
| WHAT141-HAW | WHAT102-2AW |
| WHAT101-HAW | WHAT121-1AW |
|             | WHAT122-2AW |
|             | WHAT142-2AW |



# SÉCURITÉ DU CLIMATISEUR

## Votre sécurité et celle des autres est très importante.

Nous donnons de nombreux messages de sécurité importants dans ce manuel et sur votre appareil ménager. Assurez-vous de toujours lire tous les messages de sécurité et de vous y conformer.



Voici le symbole d'alerte de sécurité.

Ce symbole d'alerte de sécurité vous signale les dangers potentiels de décès et de blessures graves à vous et à d'autres.

Tous les messages de sécurité suivront le symbole d'alerte de sécurité et le mot "DANGER" ou "AVERTISSEMENT". Ces mots signifient :

**⚠ DANGER**

**Risque possible de décès ou de blessure grave si vous ne suivez pas immédiatement les instructions.**

**⚠ AVERTISSEMENT**

**Risque possible de décès ou de blessure grave si vous ne suivez pas les instructions.**

Tous les messages de sécurité vous diront quel est le danger potentiel et vous disent comment réduire le risque de blessure et ce qui peut se produire en cas de non-respect des instructions.

## IMPORTANTES INSTRUCTIONS DE SÉCURITÉ

**AVERTISSEMENT:** Pour réduire les risques d'incendie, de choc électrique ou des blessures lors de l'utilisation du climatiseur, prendre quelques précautions fondamentales, y compris les suivantes:

- Rancer sur une prise alvéoles reliée la terre .
- Ne pas enlever la broche de liaison la terre .
- Ne pas utiliser un adaptateur.
- Cet appareil ne convient pas une utilisation par des personnes comprises des enfants dont les capacités physiques sensorielles ou mentales sont différentes ou réduites ou qui ne possèdent pas l'expérience les connaissances ou l'expertise nécessaire afin d'être supervisées ou d'avoir reçu des instructions concernant l'utilisation par une personne responsable de leur sécurité.
- Ne pas utiliser un câble de rallonge .
- Débrancher le climatiseur avant l'entretien .
- Utiliser deux ou plus de personnes pour déplacer et installer le climatiseur .
- Ne pas boire l'eau recueillie dans le bac.
- Les enfants doivent être placés sous surveillance afin de s'assurer qu'ils ne jouent pas avec l'appareil.

**CONSERVEZ CES INSTRUCTIONS**

# EXIGENCES D'INSTALLATION

## Spécifications électriques – tous les modèles

### **⚠ AVERTISSEMENT**



#### Risque de choc électrique

**Brancher sur une prise à 3 alvéoles reliée à la terre.**

**Ne pas enlever la broche de liaison à la terre.**

**Ne pas utiliser un adaptateur.**

**Ne pas utiliser un câble de rallonge.**

**Le non-respect de ces instructions peut causer un décès, un incendie ou un choc électrique.**

Les caractéristiques électriques du climatiseur sont indiquées sur la plaque signalétique. La plaque signalétique des numéros de modèle et de série est située du côté droit du climatiseur.

Les exigences électriques spécifiques sont indiquées dans la section "Spécifications électriques". Suivre les recommandations pour ce type de prise électrique indiquées dans ces sections.

## Modèles de 115 V à 8 000, 10 000, 12 000 BTU avec refroidissement seulement

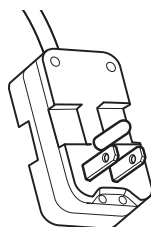

#### Tous les modèles

- 115 V – (103,5 min. à 126,5 max.)
- Si une étiquette "Circuit indépendant seulement" est apposée sur l'appareil, utiliser l'appareil sur un circuit où rien d'autre n'est branché.  
Si ce n'est pas possible, il incombe à l'utilisateur de faire installer par un électricien qualifié un circuit où l'appareil pourra être branché seul.
- Si aucune étiquette "Circuit indépendant seulement" n'est apposée sur l'appareil, l'appareil peut être branché à toute prise offrant la bonne tension et la protection adéquate.

#### Modèle de 115 V à 8 000 BTU avec refroidissement seulement

- 0-8 A
- Fusible ou disjoncteur temporisé de 10 A

#### Modèle de 115 V à 10 000 – 12 000 BTU avec refroidissement seulement

- 0-12 A
- Fusible ou disjoncteur temporisé de 15 A

## Modèles de 115 V à 8 000 BTU et de 230 V à 10 000, 12 000 et 14 000 BTU avec refroidissement et chauffage; de 230 V à 10 000, 12 000, 14 000 BTU avec refroidissement seulement

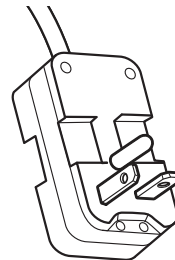

#### Modèle de 230 V à 10 000 – 14 000 BTU avec refroidissement seulement

- 230 V (208 min. à 240 max.)
- 0-8 A
- Fusible ou disjoncteur temporisé de 10 A

#### Modèles de 115 V à 8 000 BTU et 230 V à 10 000 – 14 000 BTU avec refroidissement et chauffage

- 4-15 A
- Fusible ou disjoncteur temporisé de 20 A
- Si une étiquette "Circuit indépendant seulement" est apposée sur l'appareil, utiliser l'appareil sur un circuit où rien d'autre n'est branché.
- Si ce n'est pas possible, il incombe à l'utilisateur de faire installer par un électricien qualifié un circuit où l'appareil pourra être branché seul.
- Si aucune étiquette "Circuit indépendant seulement" n'est apposée sur l'appareil, l'appareil peut être branché à toute prise offrant la bonne tension et la protection adéquate.

## Méthode recommandée de liaison à la terre

Ce climatiseur doit être relié à la terre. Ce climatiseur est équipé d'un cordon d'alimentation électrique à trois broches pour la liaison à la terre. Pour réduire les risques de décharge électrique, on doit brancher le cordon sur une prise de courant de configuration correspondante, à 3 alvéoles et reliée à la terre conformément à tous les codes et règlements locaux. Si une prise de courant compatible n'est pas accessible, il incombe au client de faire installer par un électricien qualifié une prise de courant à 3 alvéoles convenablement reliée à la terre. Il incombe au client de :

- Contacter un électricien qualifié.
- Veiller à ce que l'installation électrique soit réalisée de façon adéquate et en conformité avec le code national de l'électricité, ANSI/NFPA 70 – plus récente édition, et tous les codes et règlements locaux en vigueur.

On peut obtenir des exemplaires des normes mentionnées à l'adresse suivante :

National Fire Protection Association  
1 Batterymarch Park  
Quincy, MA 02269

## Cordon d'alimentation – tous les modèles

### ⚠️ AVERTISSEMENT



#### Risque de choc électrique

**Brancher sur une prise à 3 alvéoles reliée à la terre.**

**Ne pas enlever la broche de liaison à la terre.**

**Ne pas utiliser un adaptateur.**

**Ne pas utiliser un câble de rallonge.**

**Le non-respect de ces instructions peut causer un décès, un incendie ou un choc électrique.**

**REMARQUE :** Le cordon d'alimentation du climatiseur peut être différent de ceux illustrés.

Ce climatiseur est équipé d'un cordon d'alimentation conforme aux exigences de l'UL. Ce cordon d'alimentation comporte des circuits électroniques d'avant-garde détectant les courants de fuite. En cas de dommage du cordon d'alimentation, les circuits électroniques détectent les courants de fuite et l'alimentation est interrompue en une fraction de seconde.

#### Pour tester le cordon d'alimentation :

1. Brancher le cordon d'alimentation électrique dans une prise à trois alvéoles reliée à la terre.
2. Appuyer sur RESET (réinitialisation) (un témoin lumineux vert s'allume sur certains modèles).
3. Appuyer sur TEST (un déclic se fait entendre, le bouton de réinitialisation s'enclenche et sur certains appareils, une lumière verte s'allume).
4. Appuyer, puis relâcher le bouton RESET (réinitialisation) (un déclic se fait entendre, le bouton Reset s'enclenche et sur certains appareils, une lumière verte s'allume). Le cordon d'alimentation est prêt à être utilisé.

#### REMARQUES :

- Le bouton Reset (réinitialisation) doit être enfoncé pour une utilisation correcte.
- Le cordon d'alimentation doit être remplacé s'il ne se déclenche pas lorsqu'on appuie sur le bouton de test ou si l'appareil n'est pas réinitialisé.
- Ne pas utiliser le cordon d'alimentation comme interrupteur. Le cordon d'alimentation est conçu pour remplir les fonctions de dispositif de protection.
- Un cordon d'alimentation endommagé ne doit pas être réparé, mais remplacé par un cordon d'alimentation neuf que l'on peut se procurer auprès du fabricant du produit.
- Le cordon d'alimentation ne comprend aucune pièce réparable. Ouvrir le boîtier inviolable annule toute garantie et réclamation pour mauvaise performance.

## Outils nécessaires – Tous les modèles

Rassembler les outils et pièces nécessaires avant d'entreprendre l'installation. Lire et observer les instructions fournies avec chacun des outils de la liste ci-dessous.

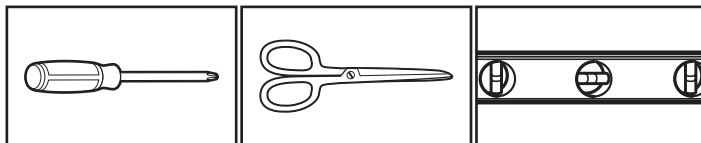

Tournevis cruciforme

Ciseaux

Niveau

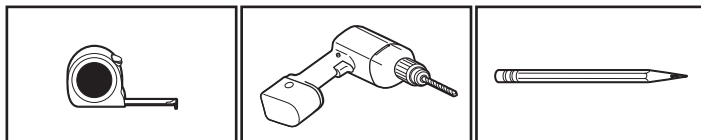

Ruban à mesurer

Perceuse sans fil et foret de 3/16 po

Crayon

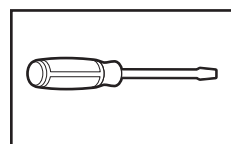

Tournevis plat

## Liste d'articles

| IMAGE | PIÈCE   | QUANTITÉ |
|-------|---|----------|
|       | Climatiseur à travers le mur                        | 1        |
|       | Commande à distance                                 | 1        |
|       | Cadre de garniture 1 (pieds gauche et droit)        | 2        |
|       | Cadre de garniture 2 (pieds du haut et du bas)      | 2        |
|       | Grille en aluminium                                 | 1        |
|       | Filet de plastique arrière                          | 1        |
|       | Longue vis à tête hexagonale de 1/2 po              | 4        |
|       | Conducteur de liaison à la terre et rondelle dentée | 1        |

| DIMENSIONS                 | PIÈCE                      | QUANTITÉ |
|----------------------------|----------------------------|----------|
| 1 po x 3/4 po x 14 po      | Joint (matériau de mousse) | 2        |
| 1 po x 3/8 po x 14 po      | Joint (matériau de mousse) | 2        |
| 1 po x 3/8 po x 25 po      | Joint (matériau de mousse) | 3        |
| 1 po x 1 1/2 po x 25 po    | Joint (matériau de mousse) | 3        |
| 1 po x 1 1/2 po x 14 po    | Joint (matériau de mousse) | 2        |
| 1 po x 1 1/2 po x 84 po    | Joint (matériau de mousse) | 1        |
| 3 3/4 po x 1 1/2 po x 4 po | Joint (coton)              | 4        |
| 3/4 po x 1 1/2 po x 17 po  | Joint (coton)              | 2        |

## Dimensions de la gaine murale universelle

1. Identifier la marque de gaine murale installée dans le mur, puis s'assurer que les dimensions de la gaine murale correspondent à ce qui est indiqué dans le tableau suivant :

| Type                | Dimensions de la gaine murale |         |            |
|---------------------|-------------------------------|---------|------------|
|                     | Hauteur                       | Largeur | Profondeur |
| Dimensions standard | 15 3/4 po                     | 26 po   | 16 3/4 po  |

### REMARQUE :

- Toutes les gaines murales utilisées pour installer le nouveau climatiseur doivent être en bon état et posséder une grille arrière qui se fixe de façon sécuritaire à la gaine ou un rebord arrière qui sert d'arrêt pour le climatiseur.
- Si une gaine murale d'une autre marque que Whirlpool est installée, s'assurer que sa dimension est bonne pour le produit.
- La gaine murale choisie doit être installée et fixée au mur à l'aide de vis.

**IMPORTANT :** Lorsque l'installation est terminée, le nouvel appareil doit être incliné vers le mur comme indiqué dans l'illustration suivante :

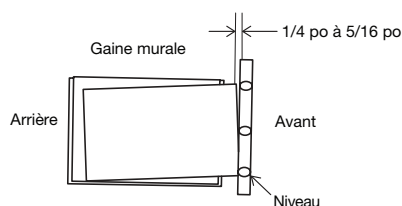

2. Retirer le vieux climatiseur de la gaine murale et effectuer les préparations suivantes :

- Nettoyer l'intérieur (ne pas déplacer les joints).
- Vérifier la gaine murale pour s'assurer qu'elle est bien fixée au mur avant de procéder à l'installation.
- Réparer les surfaces peintes au besoin.

3. S'il n'y a pas de trou pour le conducteur de liaison à la terre, percer un avant-trou de 3/16 po pour la vis du conducteur de liaison à la terre sur le côté gauche de la gaine, dans la zone claire à environ 3 po max. de distance de la rive avant comme indiqué dans l'illustration suivante :

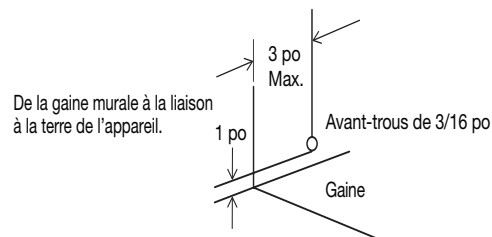

4. Tirer le bout lâche du conducteur de liaison à la terre hors de l'avant de la gaine et le plier pour l'éloigner de l'ouverture. Il sera fixé au conditionneur une fois ce dernier installé.

# INSTRUCTIONS D'INSTALLATION

## Préparer le climatiseur pour l'installation

### ⚠ AVERTISSEMENT

Risque du poids excessif

Utiliser deux ou plus de personnes pour déplacer et installer le climatiseur.

Le non-respect de cette instruction peut causer une blessure au dos ou d'autre blessure.

## 1. Déballez le climatiseur

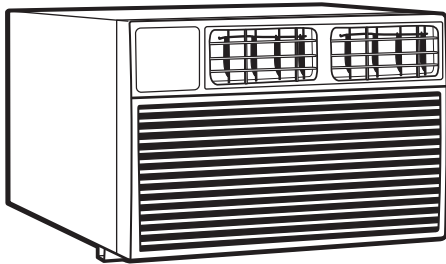

### Enlever les matériaux d'emballage :

- Manipuler avec soin le climatiseur pendant le déballage.
- Placer le climatiseur sur une surface plane et rigide.
- Enlever tout résidu de ruban adhésif et de colle des surfaces avant de mettre le climatiseur en marche. Frotter une petite quantité de savon liquide à vaisselle sur l'adhésif avec les doigts. Essuyer avec un linge propre et sécher.
- Ne pas utiliser d'instruments coupants, d'alcool à friction, de liquides inflammables ou de nettoyants abrasifs pour enlever le ruban adhésif ou la colle. Ces produits peuvent endommager la surface du climatiseur.
- Jeter ou recycler les matériaux d'emballages de façon convenable.

## 2. Retrait de la grille

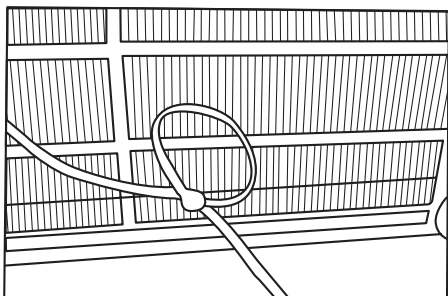

**REMARQUE :** La grille d'entrée simple doit être enlevée lorsqu'utilisée avec l'appareil à entrée double à travers le mur.

**IMPORTANT :** Pendant le retrait de la grille, s'assurer qu'elle ne tombe pas en la fixant avec une laisse. Elle peut être fixée à l'aide d'un cordon ou enroulée dans la grille et fixée à l'aide d'un nœud comme indiqué dans l'illustration suivante.

Tout en tenant d'une main la grille à l'aide de la laisse, retirer les vis de fixation et la grille peut être poussée vers l'intérieur par l'avant de la gaine, comme indiqué ci-dessous.

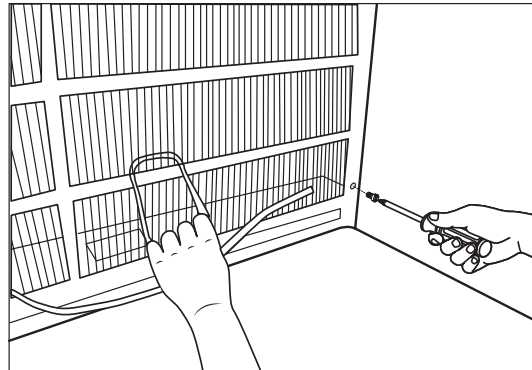

## 3. Installation de la grille

### Nouvelle grille d'entrée double

Entrée gauche      Entrée droite

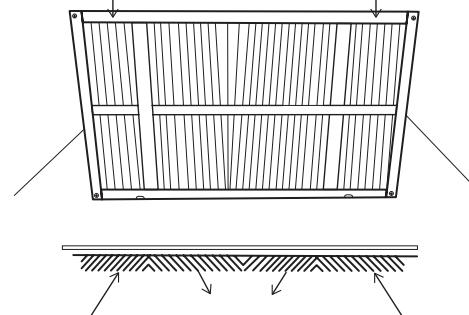

### REMARQUES :

- Le rendement amélioré de cet appareil est produit par deux entrées arrière.
- Il est très important de suivre les instructions d'installation pour que l'appareil puisse fonctionner à son plein potentiel.
- S'il y a déjà une gaine et une grille arrière, vérifier que les dimensions sont bonnes. Si ce n'est pas le cas, remplacer la gaine et la grille.

Les gaines existantes peuvent être munies de grilles d'entrée à un côté plus vieilles.

Les grilles d'entrée à un côté doivent être remplacées par des grilles d'entrée de type double comme indiqué dans l'illustration suivante.

- Retirer la grille existante et garder pour plus tard les vis de montage.
- Placer la grille incluse avec le nouveau climatiseur vers l'intérieur arrière de la gaine.
- Fixer la nouvelle grille en alignant les quatre trous de montage.
- Installer de nouveau les vis autotaraudantes dans les éléments de retenue en nylon.

## 4. Installation directe de l'appareil

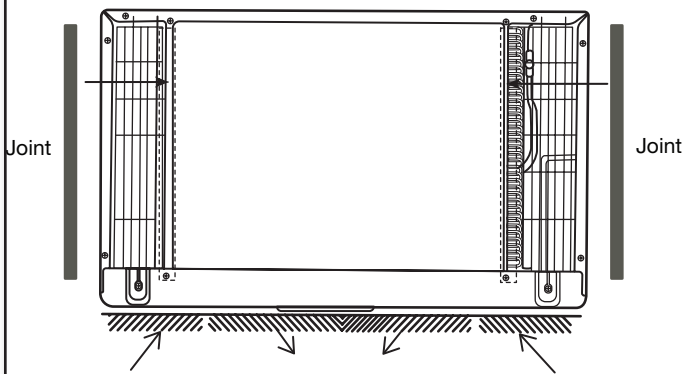

Dans une situation où la grille double ne peut être installée directement sur la gaine, il est recommandé de fixer la grille au dos de l'appareil à entrée à travers le mur, aux trous déjà percés sur l'appareil.

1. Fixer les 2 joints (1 po x 3/8 po x 14 po), comme indiqué dans l'illustration suivante.
2. Placer la grille à l'arrière de l'appareil en s'assurant que :
  - Les trous doubles sont placés à la base de l'appareil.
  - Les ailettes d'entrée des deux côtés pointent vers l'extérieur de l'appareil.
3. Aligner le sommet de la grille avec le haut de l'appareil. Le dépassement de chaque côté est égal.
4. S'il n'y a pas d'avant-trous (certains modèles), percer 4 trous de 1/8 po dans la grille et dans le rebord de l'appareil à environ 1 1/2 po ou 2 po du sommet et de la base, comme indiqué dans l'illustration suivante. (Ne pas briser le tuyau de cuivre.)
5. Installer 4 vis no 8 autotaraudantes pour fixer la grille à l'appareil.

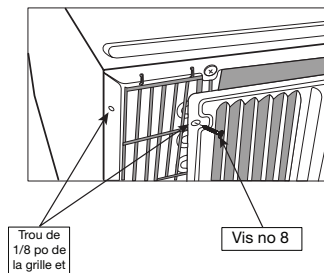
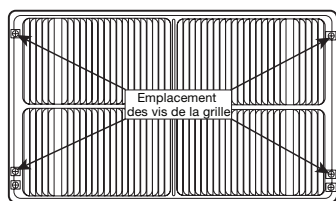

6. Insérer l'appareil dans la gaine.

## 5. Installation du joint

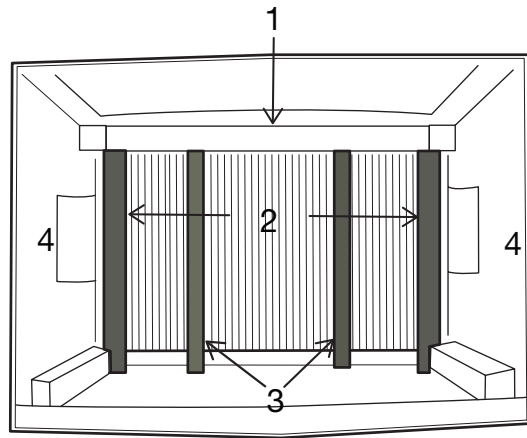

1. Installer le long joint de 1 po x 3/8 po x 25 po dans le centre, au haut de la gaine. Retirer la pellicule et coller en position.
2. Installer les joints de 1 po x 3/8 po x 14 po sur les côtés gauche et droit de la gaine.
3. Couper les longs joints de 1 po x 3/8 po x 25 po à 14 po chacun et les fixer aux sections verticales de la grille.
4. Installer une cale de centrage de 1/2 po x 3 1/2 po x 1 1/2 po sur chaque mur de côté. Placer au centre des murs latéraux, l'extrémité biseautée face à l'ouverture.
5. Glisser doucement l'appareil dans la gaine.

## Grille à entrée double

Dans les situations où la gaine déjà en place convient à une grille à entrée double, la grille déjà en place peut être laissée en place. S'assurer que les événements extérieurs de 3 1/2 po à 4 1/2 po sont inclinés par rapport aux côtés gauche et droit de la gaine vers l'intérieur, comme indiqué dans l'illustration suivante. Ceci permet une bonne circulation de l'air de l'extérieur vers l'intérieur de l'appareil.

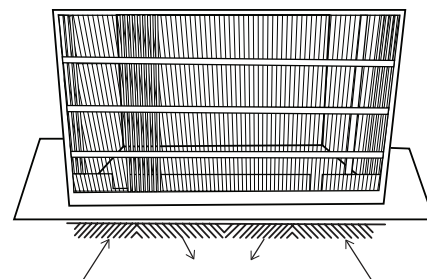

Placer deux joints de 1 po x 3/4 po x 14 po inclus dans la trousse d'installation le long des rebords métalliques plats du condensateur, comme indiqué dans l'illustration suivante :

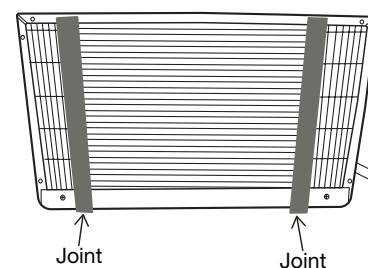

Insérer l'appareil avec joints dans la gaine en le poussant complètement vers l'arrière et en s'assurant que les joints touchent à la grille arrière. Les joints sont nécessaires pour réduire la recirculation d'air chaud dans les entrées, ce qui réduirait le rendement de l'appareil.

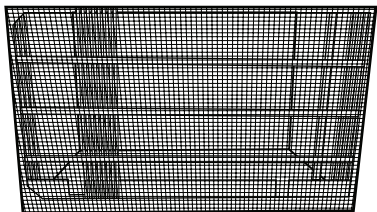

Il est aussi possible d'acheter une grille en aluminium coupée au diamant de 3/4 po et de la couper pour qu'elle puisse être placée dans la gaine. Fixer au moyen de vis. Fixer la grille d'entrée double directement au dos de l'appareil. Glisser l'appareil avec joints au complet dans la gaine en utilisant les joints de remplissage inclus dans la trousse.

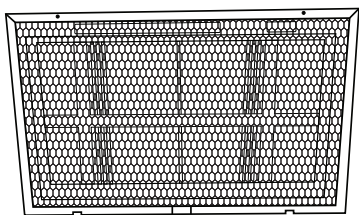
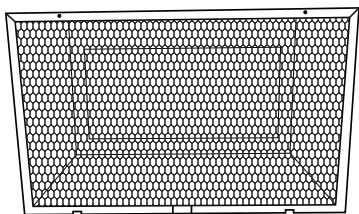

## 6. Installation du climatiseur

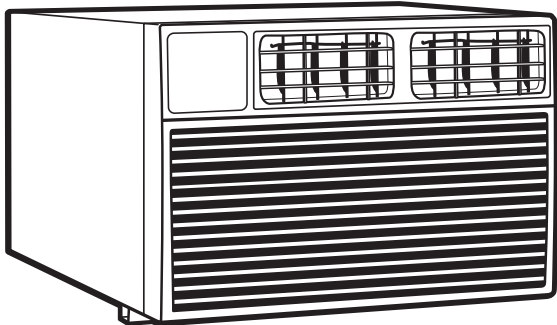

1. Installer le nouveau climatiseur dans la gaine murale.
2. Pour fixer le conducteur de liaison à la terre au nouvel appareil, retirer la vis du côté avant gauche.
3. Assembler et installer le cadre de garniture.

## 7. Installation du conducteur de liaison à la terre

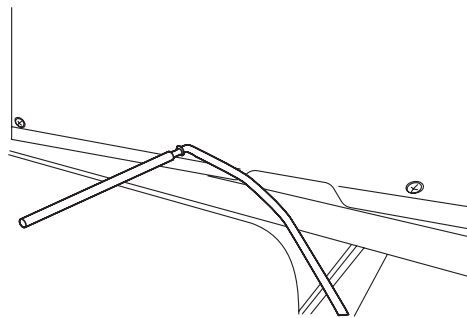

1. Fixer l'embout du conducteur de liaison à la terre de l'intérieur de la gaine à l'aide de la vis en respectant les instructions de préparation.
2. Avant de complètement glisser l'appareil vers l'arrière, retirer la deuxième vis du côté gauche de l'appareil.
3. Retirer la rondelle de plastique de la vis.
4. Fixer l'autre extrémité du conducteur de liaison à la terre à l'appareil en utilisant la vis comme indiqué ci-dessous. S'assurer que la rondelle dentée est placée contre le boîtier.
5. Glisser complètement l'appareil vers l'arrière.

## Instructions d'installation de la trousse de garniture

1. Installer le long joint de remplissage de 1 po x 1 po x 84 po entre la gaine murale et l'appareil. Il faut un tournevis à lame plate ou un couteau à mastic.
2. Assembler le cadre de garniture en insérant les pièces du haut et du bas dans les pièces de côté et en les enclenchant en place.
3. Tirer le cordon par le cadre de garniture et faire glisser ce dernier par-dessus l'appareil jusqu'à ce qu'il soit collé sur le mur.

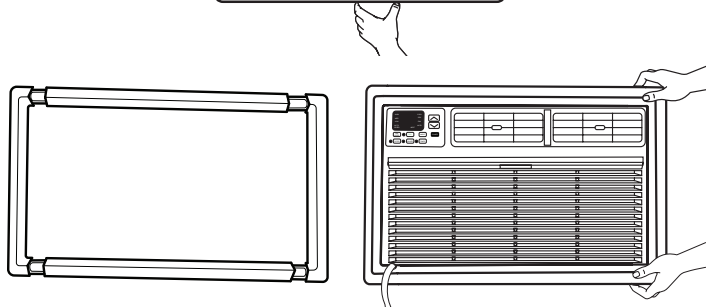
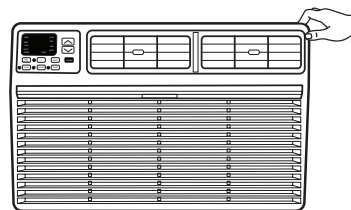

**Suggestions pour économiser de l'énergie :** Pour obtenir le maximum d'économie d'énergie et de confort, il est nécessaire d'utiliser un couvercle de taille approprié pour fournir une isolation supplémentaire contre l'air lorsque l'appareil n'est pas utilisé pendant la saison morte.





## Sélectionner la vitesse du ventilateur

1. Appuyer sur le bouton FAN SPEED (vitesse du ventilateur) jusqu'à ce que le témoin à DEL s'arrête sur le réglage souhaité.
2. Choisir basse, moyenne ou élevée.
  - Basse – vitesse basse du ventilateur
  - Moyenne – vitesse moyenne du ventilateur
  - Élevée – vitesse élevée du ventilateur

FAN  
SPEED

### REMARQUES :

- Le ventilateur et la température automatiques ne peuvent pas être sélectionnés en mode Ventilateur seulement.
- En modes ÉCO et SLEEP (veille), la vitesse du ventilateur est automatiquement sélectionnée.
- Après 5 secondes, l'afficheur indique la température ambiante.

HIGH ●  
MED ●  
LOW ●  
AUTO  
SPEED ●

## Réglage de la température

Appuyer sur le bouton "à flèche vers le haut" pour augmenter la température.

Appuyer sur le bouton "à flèche vers le bas" pour abaisser la température.

**REMARQUE :** Après 5 secondes, l'afficheur du tableau de commande du climatiseur indique la température ambiante de la pièce.

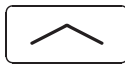

## Utiliser la minuterie

### Minuterie d'arrêt :

Utiliser le bouton TIMER (minuterie) pour fermer automatiquement le climatiseur après un délai de 0,5 h à 24 h (le climatiseur doit être en marche) :

TIMER

1. Appuyer sur le bouton TIMER (minuterie). L'afficheur indique le nombre de minutes restantes avant l'arrêt du climatiseur.
2. Appuyer sur le bouton à flèche haut/bas pour changer le moment de l'arrêt (0,5 h à 24 h). La durée peut être réglée en augmentation par 30 minutes avant 10 h et en augmentation par heure après 10 h.
3. Appuyer de nouveau sur le bouton TIMER (minuterie) pour confirmer le réglage.

**REMARQUE :** Le témoin de réglage s'allume pendant le réglage.

### Mise en marche différée :

L'appareil peut être réglé pour s'éteindre automatiquement après un délai de 0,5 à 24 heures.

**REMARQUE :** Une fois le délai enregistré, le conditionneur se mettra en marche en utilisant les réglages précédents. Modifier au besoin le mode, la vitesse du ventilateur ou la température avant de régler la minuterie.

1. Arrêter le climatiseur.
2. Appuyer sur le bouton TIMER (minuterie). Régler la température en appuyant sur les boutons à flèche vers le haut ou vers le bas.
3. Appuyer sur le bouton TIMER (minuterie) une deuxième fois pour sélectionner le moment de veille. Appuyer sur les flèches vers le haut et le bas pour changer la durée de délai (0,5 h à 24 h), puis de nouveau sur le bouton TIMER (minuterie).
4. Appuyer de nouveau sur le bouton TIMER (minuterie) pendant que le temps restant est affiché à l'écran.

### Pour annuler la minuterie :

Une fois la minuterie réglée, appuyer sur le bouton TIMER (minuterie).

## Changement de direction de l'air

### Utilisation des événements directionnels

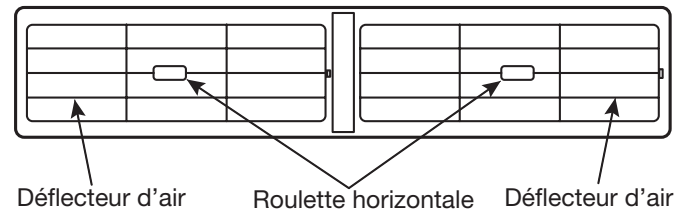

Pour modifier la direction de l'air, utiliser la roulette horizontale pour commander la direction horizontale et le détecteur d'air pour gérer la direction verticale.

## Bruits de fonctionnement normaux

Lorsque le climatiseur fonctionne normalement, on peut entendre certains sons comme :

- Gouttelettes d'eau qui heurtent le condenseur, causant un cliquetis ou un cliquettement. Les gouttelettes d'eau contribuent au refroidissement du condenseur.
- Mouvement de l'air sous l'effet du ventilateur.
- Déclics émis par le thermostat.
- Vibrations ou bruits imputables à une construction médiocre du mur ou de la fenêtre.
- Bourdonnement à fréquence élevée ou pulsations à cause du compresseur moderne à haute efficacité qui se met en marche et s'arrête de façon intermittente.
- De l'eau s'accumule dans le plateau inférieur s'il pleut ou les jours de grande humidité. L'eau peut remplir la base et s'écouler de la partie extérieure de l'unité.

## Rappel de nettoyage du filtre

Pour aider à maximiser l'efficacité énergétique, ce climatiseur est muni d'un rappel de nettoyage de filtre. Après 500 heures d'utilisation, le témoin FILTER (filtre) s'allume pour rappeler qu'il est temps de nettoyer le filtre. Une fois le témoin illuminé, il peut être fermé en appuyant sur le bouton FILTER. Consulter la section Entretien du climatiseur pour savoir comment nettoyer le filtre.

FILTER

## Utilisation de la télécommande

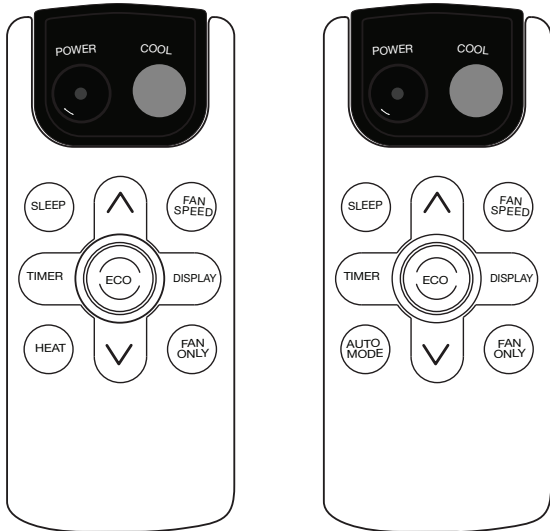

### Alimentation

1. Appuyer sur POWER (mise sous tension) pour mettre en marche le climatiseur.
2. Appuyer sur POWER (mise sous tension) pour arrêter le climatiseur.

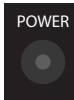

### Refroidissement

Appuyer sur COOL (refroidissement) pour entrer dans le mode de refroidissement.

### Vitesse du ventilateur

1. Appuyer sur FAN SPEED (vitesse du ventilateur) jusqu'à ce que la barre de DEL du panneau de commande du climatiseur affiche le réglage souhaité.
2. Choisir basse, moyenne ou élevée.



### REMARQUES :

- Le ventilateur et la température automatiques ne peuvent pas être sélectionnés en mode ventilateur.
- En modes éconergique (sur certains modèles) et refroidissement, la vitesse du ventilateur est automatiquement sélectionnée.

### Éco

Conserve l'énergie en fermant le compresseur lorsque la pièce atteint la température désirée. Le moteur du ventilateur fonctionnera pendant 20 à 40 secondes, puis arrêtera. Cette procédure se répétera pour offrir une sensation de confort et épargner de l'énergie. Le compresseur se remet en marche lorsque la température de la pièce s'élève au-dessus de la température réglée. Appuyer sur ECO pour mettre en marche ou arrêter la fonction Éco. Lorsque l'appareil est en mode Éco, le témoin lumineux s'allume.



### Réglage de la température

Appuyer sur le bouton "à flèche vers le haut" pour augmenter la température. Appuyer sur le bouton de flèche vers le bas pour abaisser la température.



**REMARQUE :** Après 5 secondes, l'afficheur du tableau de commande du climatiseur indique la température ambiante de la pièce.

### Sleep (veille)

Règle automatiquement la température et la vitesse du ventilateur pour rendre la pièce confortable pendant la nuit. Maintenir enfoncé le bouton SLEEP (veille) pendant 10 secondes, jusqu'à ce que le témoin de veille s'allume. Les autres témoins s'éteignent. La température réglée augmente automatiquement de 1 °C (1,8 °F) toutes les 30 à 60 minutes. Au plus, la température changera 6 fois, jusqu'à ce qu'elle atteigne 28 °C (82 °F). Le temps de fonctionnement dépend de la température réglée.



### Timer (minuterie)

#### Minuterie d'arrêt :

Utiliser la minuterie pour fermer automatiquement le climatiseur après un délai de 0,5 h à 24 h (le climatiseur doit être en marche) :



1. Appuyer sur TIMER (minuterie). L'afficheur indique le nombre de minutes restantes avant l'arrêt du climatiseur.
2. Appuyer sur le bouton à flèche haut/bas pour changer le moment de l'arrêt (0,5 h à 24 h). La durée peut être réglée en augmentation par 30 minutes avant 10 h et en augmentation par heure après 10 h.
3. Appuyer de nouveau sur TIMER (minuterie) pour confirmer le réglage.

**REMARQUE :** Le témoin de réglage s'allume pendant le réglage.

#### Mise en marche différée :

Il est aussi possible de régler le climatiseur pour qu'il se mette en marche après une période d'attente de 0,5 h à 24 h.

**REMARQUE :** Une fois le délai enregistré, le conditionneur se mettra en marche en utilisant les réglages précédents. Modifier au besoin le mode, la vitesse du ventilateur ou la température avant de régler la minuterie.

1. Arrêter le climatiseur.
2. Appuyer sur TIMER (minuterie). Régler la température en appuyant sur les boutons à flèche vers le haut ou vers le bas.
3. Appuyer sur TIMER (minuterie) une deuxième fois pour sélectionner le moment de veille. Appuyer sur les flèches vers le haut et le bas pour changer la durée de délai (0,5 h à 24 h), puis de nouveau sur TIMER (minuterie).
4. Appuyer une fois de plus sur TIMER (minuterie) pendant que le temps est affiché.

#### Pour annuler la minuterie :

Une fois la minuterie réglée, appuyer sur TIMER (minuterie).

#### Auto (automatique) :

Appuyer sur AUTO MODE (mode automatique) pour accéder au mode automatique. Dans ce mode, la vitesse du ventilateur et la température sont automatiquement réglées en fonction de la température de la pièce évaluée par le capteur de température intérieur.



**Heat (chauffage) :** Appuyer sur le bouton HEAT (chauffage) pour accéder au mode chauffage. Ce mode ne peut être utilisé qu'avec les modèles avec chauffage.

#### Affichage :

Appuyer sur DISPLAY (affichage) pour activer/désactiver tous les témoins de l'affichage à DEL.



#### Fan only (ventilateur seulement) :

Appuyer sur le bouton Fan only (ventilateur seulement) pour accéder au mode avec ventilateur seulement.



---

## Remplacer la pile

### Enlever et réinstaller les piles



Utiliser un petit tournevis cruciforme pour desserrer la vis du couvercle à pile. Faire glisser le couvercle de pile en utilisant les deux pouces. Enlever les vieilles piles et les jeter de façon responsable. Les remplacer par deux nouvelles piles AAA. Replacer le couvercle des piles et serrer la vis.

## ENTRETIEN DU CLIMATISEUR

Ce climatiseur est conçu pour offrir de nombreuses années de fonctionnement fiable. Cette section vous expliquera comment nettoyer et entretenir votre climatiseur correctement.

---

### Retirer le filtre à air

Le filtre est situé derrière la grille d'entrée du climatiseur. Retirer le filtre à air comme suit :

- Retirer le filtre à air en tirant vers le bas les fentes de la porte du filtre situées à l'avant de l'appareil, comme indiqué dans l'illustration suivante.

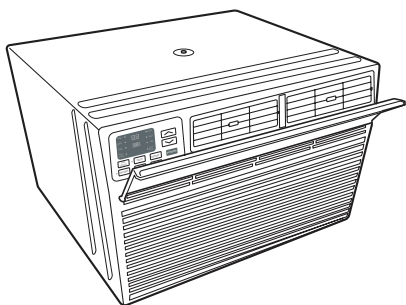

---

## Nettoyage du filtre à air

Le filtre à air est amovible pour faciliter le nettoyage. Un filtre à air propre aide à retenir les particules de poussière, la charpie et les autres débris en suspension dans l'air et il est important pour obtenir un refroidissement et une efficacité de fonctionnement de grande qualité. Vérifier le filtre au moins tous les mois pour déterminer si un nettoyage est nécessaire.

**REMARQUE :** Ne pas faire fonctionner le climatiseur si le filtre n'est pas en place. Avec le temps, cela nuira au rendement de l'appareil.

1. Nettoyer le climatiseur à l'aspirateur.
2. Si le filtre à air est très sale, utiliser un salon liquide pour la vaisselle et de l'eau tiède pour laver le filtre.
3. Bien rincer le filtre et secouer doucement le filtre pour éliminer l'eau en trop.
4. Laisser le filtre sécher complètement avant de le replacer dans le climatiseur pour assurer une efficacité maximale.

**REMARQUE :** Ne pas laver le filtre à air au lave-vaisselle ni utiliser de produits nettoyants chimiques pour ne pas l'endommager.

---

## Nettoyage du panneau avant

1. Débrancher le climatiseur.
2. Nettoyer le panneau avant avec un chiffon doux humide.
3. Faire complètement sécher le panneau avant à l'air libre.

---

## Rénovation de la peinture

Inspecter l'appareil une ou deux fois par an pour déterminer si la peinture est endommagée. Ceci est très important, particulièrement dans les régions proches d'une source d'eau salée ou lorsque la rouille représente un problème. Le cas échéant, faire des retouches avec une peinture-émail de bonne qualité.

---

## Rangement pour l'hiver

Couvrir le climatiseur de façon appropriée pour empêcher l'air de l'extérieur d'entrer et pour isoler la zone.

# DÉPANNAGE

Avant de faire un appel de service, consulter les suggestions ci-dessous pour voir si le problème peut être résolu sans aide extérieure.

**⚠ AVERTISSEMENT**



**Risque de choc électrique**

**Brancher sur une prise à 3 alvéoles reliée à la terre.**

**Ne pas enlever la broche de liaison à la terre.**

**Ne pas utiliser un adaptateur.**

**Ne pas utiliser un câble de rallonge.**

**Le non-respect de ces instructions peut causer un décès, un incendie ou un choc électrique.**

| PROBLÈME  | CAUSES POSSIBLES   | SOLUTIONS RECOMMANDÉES   |
|---|--|--|
| <b>Le climatiseur ne se met pas en marche</b>       | Le climatiseur n'est pas branché.  | S'assurer que le cordon d'alimentation est correctement branché sur une prise de courant à 3 alvéoles reliée à la terre.   |
|   | Le fusible du domicile est grillé/un disjoncteur est ouvert.             | Vérifier le tableau de distribution des fusibles/disjoncteurs de la maison et remplacera le fusible ou réenclencher le disjoncteur.  |
|   | Panne de courant.  | L'appareil se remet automatiquement en marche lorsqu'il est alimenté de nouveau. Il est muni d'une protection de mise en marche différée (environ 3 minutes) pour éviter de surcharger le compresseur et de faire sauter le circuit. L'appareil peut ne pas commencer à refroidir adéquatement avant 3 minutes de sa mise en marche. |
|   | Le bouton de réinitialisation du cordon d'alimentation est ouvert.       | Appuyer sur le bouton de réinitialisation situé sur le cordon d'alimentation. Si le bouton de réinitialisation ne reste pas enfoncé, arrêter d'utiliser le climatiseur et contacter un technicien d'entretien qualifié.  |
| <b>Le climatiseur ne refroidit pas correctement</b> | Circulation d'air limitée.   | S'assurer que l'avant du climatiseur n'est pas bloqué par un rideau, un store ou un meuble.  |
|   | Les commandes de température ne sont peut-être pas correctement réglées. | Baisser la température du thermostat.  |
|   | Le filtre à air est sale.  | Nettoyer le filtre. Voir la section "Entretien du climatiseur".  |
|   | La pièce est trop chaude.  | Laisser du temps au climatiseur pour qu'il puisse refroidir la pièce.  |
|   | De l'air froid s'échappe.  | Fermer toutes les portes ou fenêtres ouvertes qui pourraient laisser entrer de l'air chaud.  |
|   | Les serpentins de refroidissement sont gelés.                            | Voir le point "Le climatiseur gèle" ci-dessous.  |
| <b>Le climatiseur gèle</b>                          | De la glace obstrue la circulation d'air.                                | Fermer l'appareil et laisser la glace fondre, puis le repartir en utilisant une vitesse de ventilateur élevée. Si le problème persiste, communiquer avec le service à la clientèle pour obtenir plus d'aide.   |
| <b>La commande à distance ne fonctionne pas</b>     | Les piles sont mal insérées.   | Vérifier que les piles sont insérées dans la bonne position.   |
|   | Les piles sont à plat.   | Remplacer les piles et jeter les vieilles de façon responsable.  |

| PROBLÈME  | CAUSES POSSIBLES   | SOLUTIONS RECOMMANDÉES  |
|---|--|---|
| <b>De l'eau s'égoutte de l'appareil et coule sur le mur extérieur</b> | Il fait chaud et humide.   | Ceci est normal pendant les périodes de grande humidité.<br><b>REMARQUE :</b> Ne pas percer de trou dans le fond de la base métallique; cela aura pour effet de réduire la capacité de refroidissement.   |
| <b>De l'eau s'écoule dans la pièce</b>                                | Le climatiseur n'est pas de niveau.                                | Le climatiseur doit être légèrement incliné vers le bas et vers l'extérieur. Mettre le climatiseur de niveau de façon à ce qu'il soit incliné vers le bas et vers l'extérieur afin d'assurer un écoulement correct. Voir la section "Instructions d'installation".<br><b>REMARQUE :</b> Ne pas percer de trou dans le fond de la base métallique; cela aura pour effet de réduire la capacité de refroidissement. |
| <b>De l'eau s'accumule dans le plateau inférieur</b>                  | L'humidité éliminée de l'air s'accumule dans le plateau inférieur. | Ceci est normal. L'eau qui s'accumule dans le plateau inférieur s'évaporerait dans l'air à l'extérieur. Elle aide au processus de refroidissement de l'appareil.<br><b>REMARQUE :</b> Ne pas percer de trou dans le fond de la base métallique; cela aura pour effet de réduire la capacité de refroidissement.   |
| <b>L'affichage numérique indique "E1", "E2"</b>                       | Un capteur fonctionne mal.   | Contactez le service à la clientèle.  |

## ASSISTANCE OU SERVICE

Avant de faire un appel d'assistance ou de service, consultez la section "Dépannage". Cette vérification peut vous faire économiser le coût d'une intervention de dépannage. Pour de l'aide supplémentaire, suivez les instructions ci-dessous.

Avant d'appeler, avoir à portée de la main la date d'achat, ainsi que les numéros de modèle et de série complets de l'appareil. Ces renseignements nous aideront à mieux répondre à la demande.

### Aux É.-U.

Composer le numéro du service à la clientèle de XLS Products : **1 800 207-1156**.

Nos conseillers peuvent vous aider sur les points suivants :

- Caractéristiques et spécifications de notre gamme complète d'appareils ménagers.
- Renseignements sur l'installation.
- Procédures d'utilisation et d'entretien.
- Accessoires et pièces de rechange.
- Aide spécialisée à la clientèle.
- Orientation vers des revendeurs, distributeurs de pièces de rechange et services de réparation locaux. Les techniciens de service désignés de XLS Products sont formés pour remplir la garantie des produits et fournir un service après garantie partout aux États-Unis.

#### Pour plus d'assistance :

Si vous avez besoin de plus d'assistance, vous pouvez écrire à XLS Products en soumettant toute question ou tout problème à :  
XLS Products, Inc.  
Customer Service  
P.O. Box 16262  
Philadelphia, PA 19114-0262

Veillez indiquer dans votre correspondance un numéro de téléphone où l'on peut vous joindre dans la journée.

### Au Canada

Composer le numéro du service à la clientèle de XLS Products : **1 800 207-1156**.

Nos conseillers peuvent vous aider sur les points suivants :

- Caractéristiques et spécifications de notre gamme complète d'appareils ménagers.
- Procédures d'utilisation et d'entretien.
- Accessoires et pièces de rechange.
- Orientation vers des revendeurs, distributeurs de pièces de rechange et services de réparation locaux. Les techniciens de service désignés de XLS Products sont formés pour remplir la garantie des produits et fournir un service après la garantie, partout au Canada.

#### Pour plus d'assistance :

Si vous avez besoin de plus d'assistance, vous pouvez écrire à XLS Products en soumettant toute question ou tout problème à :  
XLS Products, Inc.  
Customer Service  
P.O. Box 16262  
Philadelphia, PA 19114-0262

Veillez indiquer dans votre correspondance un numéro de téléphone où l'on peut vous joindre dans la journée.

# GARANTIE DE XLS PRODUCTS POUR LES CLIMATISEURS WHIRLPOOL®

## GARANTIE LIMITÉE DE UN AN

Pendant un an à compter de la date d'achat, lorsque ce produit est utilisé et entretenu conformément aux instructions jointes à ou fournies avec le produit, XLS Products paiera pour le remplacement du produit (à notre discrétion) pour corriger les vices de matériaux ou de fabrication.

### XLS PRODUCTS N'EST PAS RESPONSABLE DES

1. Visites de service pour rectifier l'installation de votre produit, pour vous montrer comment utiliser le produit, pour remplacer des fusibles de la maison, réenclencher les disjoncteurs, remplacer ou nettoyer les filtres ou rectifier le câblage électrique.
2. Interventions de dépannage pour réparer ou remplacer des filtres à air. Ces pièces consommables ne sont pas couvertes par la garantie.
3. Réparations lorsque le produit est utilisé à des fins autres que l'usage unifamilial normal.
4. Dommages imputables à : accident, modification, usage impropre ou abusif, incendie, inondation, actes de Dieu, installation fautive ou installation non conforme aux codes d'électricité ou de plomberie, ou l'utilisation de produits non approuvés par XLS Products.
5. Coûts des pièces de rechange et de la main-d'œuvre de réparation pour les appareils utilisés hors des États-Unis ou du Canada.
6. Ramassages et livraisons. Ce produit est conçu pour être réparé à domicile.
7. Réparations aux pièces ou systèmes résultant d'une modification non autorisée faite à l'appareil.
8. Frais de voyage et de transport pour le service d'un produit dans les régions éloignées.
9. Enlèvement et réinstallations de votre appareil si celui-ci est installé dans un endroit inaccessible ou n'est pas installé conformément aux instructions d'installation fournies.

### CLAUSE D'EXONÉRATION DE RESPONSABILITÉ AU TITRE DES GARANTIES IMPLICITES; LIMITATION DES RECOURS

LE SEUL ET EXCLUSIF RECOURS DU CLIENT DANS LE CADRE DE LA PRÉSENTE GARANTIE LIMITÉE CONSISTE EN LA RÉPARATION PRÉVUE CI-DESSUS. LES GARANTIES IMPLICITES, Y COMPRIS LES GARANTIES APPLICABLES DE QUALITÉ MARCHANDE OU D'APTITUDE À UN USAGE PARTICULIER, SONT LIMITÉES À UN AN OU À LA PLUS COURTE PÉRIODE AUTORISÉE PAR LA LOI. XLS PRODUCTS N'ASSUME AUCUNE RESPONSABILITÉ POUR LES DOMMAGES FORTUITS OU INDIRECTS. CERTAINES JURIDICTIONS NE PERMETTENT PAS L'EXCLUSION OU LA LIMITATION DES DOMMAGES FORTUITS OU INDIRECTS, OU LES LIMITATIONS DE LA DURÉE DES GARANTIES IMPLICITES DE QUALITÉ MARCHANDE OU D'APTITUDE ONT UN USAGE PARTICULIER, DE SORTE QUE CES EXCLUSIONS OU LIMITATIONS PEUVENT NE PAS S'APPLIQUER DANS VOTRE CAS. CETTE GARANTIE VOUS CONFÈRE DES DROITS JURIDIQUES SPÉCIFIQUES ET VOUS POUVEZ ÉGALEMENT JOUIR D'AUTRES DROITS QUI PEUVENT VARIER D'UNE JURIDICTION À UNE AUTRE.

À l'extérieur du Canada et des 50 États des États-Unis, cette garantie ne s'applique pas. Contacter votre marchand XLS Products autorisé pour déterminer si une autre garantie s'applique.

Si vous avez besoin de service, voir d'abord la section "Dépannage" du Guide d'utilisation et d'entretien. Après avoir vérifié la section "Dépannage", de l'aide supplémentaire peut être trouvée en vérifiant la section "Assistance ou service" ou en appelant XLS Products. Aux États-Unis, composez le 1 800 207-1156.

Au Canada, composez le 1 800 207-1156.

Conserver ce manuel et le reçu de vente au même endroit pour référence ultérieure. Pour un entretien ou une réparation sous garantie, un document attestant de la date d'achat ou d'installation doit être fourni.

Inscrivez les renseignements suivants au sujet de votre climatiseur pour mieux vous aider à obtenir assistance ou réparation en cas de besoin. Vous devrez fournir le numéro de modèle et le numéro de série au complet. Vous trouverez ces renseignements sur la plaque signalétique située sur le produit.

Nom du revendeur \_\_\_\_\_

Adresse \_\_\_\_\_

Numéro de téléphone \_\_\_\_\_

Numéro de modèle \_\_\_\_\_

Numéro de série \_\_\_\_\_

Date d'achat \_\_\_\_\_



# ACONDICIONADOR DE AIRE PARA HABITACIÓN

## Manual de uso y cuidado

Si tiene preguntas respecto a características, funcionamiento o rendimiento, piezas o servicio técnico, llame al: **1-800-207-1156**.  
En Canadá, para obtener asistencia, instalación o servicio técnico, llame al: **1-800-207-1156**.

### Índice

|  |           |
|--|-----------|
| <b>SEGURIDAD DEL ACONDICIONADOR DE AIRE .....</b>                              | <b>32</b> |
| <b>REQUISITOS DE INSTALACIÓN .....</b>   | <b>33</b> |
| Requisitos eléctricos—Todos los modelos .....                                  | 33        |
| Modelos BTU—Solo refrigeración 115 V 8000, 10000, 12000.....                   | 33        |
| Modelos BTUs—Refrigeración y calefacción 115 V 8000; 230V 10000, 12000, 14000  |           |
| Solo refrigeración 230V 10000, 12000, 14000 .....                              | 33        |
| Método de conexión a tierra recomendado .....                                  | 33        |
| Cable de suministro—Todos los modelos.....                                     | 34        |
| Herramientas necesarias—Todos los modelos .....                                | 34        |
| Lista de contenido .....   | 34        |
| Pared universal— Dimensiones del manguito .....                                | 35        |
| <b>INSTRUCCIONES DE INSTALACIÓN .....</b>                                      | <b>36</b> |
| Prepare el acondicionador de aire para la instalación.....                     | 36        |
| Rejilla de alimentación dual .....   | 37        |
| Instrucciones de instalación del paquete de terminaciones .....                | 38        |
| <b>USO DEL ACONDICIONADOR DE AIRE .....</b>                                    | <b>39</b> |
| Encendido del acondicionador de aire .....                                     | 39        |
| Selección del modo .....   | 39        |
| Características.....   | 39        |
| Uso del temporizador .....   | 40        |
| Cómo cambiar la dirección de aire.....   | 40        |
| Sonidos operativos normales.....   | 40        |
| Recordatorio para limpieza de filtro .....                                     | 40        |
| Cómo seleccionar la velocidad del ventilador.....                              | 40        |
| Cómo regular la temperatura.....   | 40        |
| Cómo usar el control remoto.....   | 41        |
| Reemplazo de las pilas.....  | 42        |
| <b>CUIDADOS DEL ACONDICIONADOR DE AIRE.....</b>                                | <b>42</b> |
| Eliminación del filtro de aire.....  | 42        |
| Limpieza del filtro de aire.....   | 42        |
| Limpieza del panel frontal.....  | 42        |
| Reparación de la pintura dañada .....  | 42        |
| Almacenamiento invernal .....  | 42        |
| <b>SOLUCIÓN DE PROBLEMAS.....</b>  | <b>43</b> |
| <b>ASISTENCIA O SERVICIO TÉCNICO.....</b>                                      | <b>44</b> |
| <b>GARANTÍA DE XLS PRODUCTS PARA ACONDICIONADORES DE AIRE WHIRLPOOL® .....</b> | <b>45</b> |

### Modelos:

|             |             |
|-------------|-------------|
| WHAT081-HAW | WHAT081-1AW |
| WHAT121-HAW | WHAT101-1AW |
| WHAT141-HAW | WHAT102-2AW |
| WHAT101-HAW | WHAT121-1AW |
|             | WHAT122-2AW |
|             | WHAT142-2AW |

# SEGURIDAD DEL ACONDICIONADOR DE AIRE

## Su seguridad y la seguridad de los demás es muy importante.

Hemos incluido muchos mensajes importantes de seguridad en este manual y en su electrodoméstico. Lea y obedezca siempre todos los mensajes de seguridad.



Este es el símbolo de alerta de seguridad.

Este símbolo le llama la atención sobre peligros potenciales que pueden ocasionar la muerte o una lesión a usted y a los demás.

Todos los mensajes de seguridad irán a continuación del símbolo de advertencia de seguridad y de la palabra "PELIGRO" o "ADVERTENCIA". Estas palabras significan:

 **PELIGRO**

Si no sigue las instrucciones de inmediato, usted puede morir o sufrir una lesión grave.

 **ADVERTENCIA**

Si no sigue las instrucciones, usted puede morir o sufrir una lesión grave.

Todos los mensajes de seguridad le dirán el peligro potencial, le dirán cómo reducir las posibilidades de sufrir una lesión y lo que puede suceder si no se siguen las instrucciones.

## INSTRUCCIONES IMPORTANTES DE SEGURIDAD

**ADVERTENCIA:** Para reducir el riesgo de incendio, choque eléctrico o lesiones personales al usar su acondicionador de aire, siga estas precauciones básicas:

- Conecte a un contacto de pared de conexión a tierra de 3 terminales.
- No quite el terminal de conexión a tierra.
- No use un adaptador.
- Este electrodoméstico no ha sido diseñado para ser usado por personas (incluidos niños) con capacidad física, sensorial, o mental diferente o reducida, o con falta de experiencia y conocimiento, a menos que lo hagan bajo supervisión o siguiendo las instrucciones relativas al uso del aparato, a cargo de una persona responsable por su seguridad.
- No use un cable eléctrico de extensión.
- Desconecte el acondicionador de aire antes de darle servicio.
- Use dos o más personas para mover e instalar el acondicionador de aire.
- No tome el agua acumulada en el balde.
- Los niños pequeños deberán estar bajo supervisión para asegurarse de que no jueguen con el electrodoméstico.

**CONSERVE ESTAS INSTRUCCIONES**



# REQUISITOS DE INSTALACIÓN

## Requisitos eléctricos— Todos los modelos

### **! ADVERTENCIA**



#### Peligro de Choque Eléctrico

Conecte a un contacto de pared de conexión a tierra de 3 terminales.

No quite la terminal de conexión a tierra.

No use un adaptador.

No use un cable eléctrico de extensión.

No seguir estas instrucciones puede ocasionar la muerte, incendio o choque eléctrico.

Las clasificaciones eléctricas para el acondicionador de aire están enumeradas en la etiqueta del número de modelo y de serie. La etiqueta con el número de modelo y de serie está en el lado derecho del gabinete del acondicionador de aire.

Los requisitos eléctricos específicos se indican en las secciones "Requisitos eléctricos". Respetar los requisitos para el tipo de enchufe que se muestran en estas secciones.

## Modelos BTU—Solo refrigeración 115 V 8000, 10000, 12000

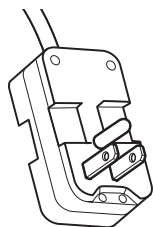

#### Todos los modelos

- 115 V –(103.5 mín. - 126.5 máx.)
- Si la unidad tiene una etiqueta que indica "Circuito simple solamente", úsela solo con un circuito de tomacorriente único exclusivo.  
Si no hay disponible un circuito de tomacorriente único exclusivo, es responsabilidad del cliente hacer instalar un circuito de tomacorriente único por un electricista competente.
- Si la unidad no tiene la etiqueta "Circuito simple solamente", se puede usar en cualquier circuito secundario con la tensión correcta y la clasificación adecuada de protección de corriente.

#### 8000 BTU 115 V Modelos solo de refrigeración

- 0-8 A
- 10 Un fusible retardador o un disyuntor

#### 10,000-12,000 BTU 115 V Modelos solo de refrigeración

- 0-12 A
- 15 Un fusible retardador o un disyuntor

## Modelos BTUs—Refrigeración y calefacción 115 V 8000; 230V 10000, 12000, 14000 Solo refrigeración 230V 10000, 12000, 14000

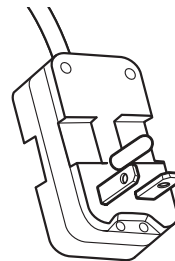

#### 10,000-14,000 BTU 230 V Modelos solo de refrigeración

- 230 V (208 mín. - 240 máx.)
- 0-8 A

- 10 Un fusible retardador o un disyuntor

#### 8,000 BTU 115 V y 10,000-14,000 BTU 230 V Modelos de refrigeración y calefacción

- 4-15 A
- 20 Un fusible retardador o un disyuntor
- Si la unidad tiene una etiqueta que indica "Circuito simple solamente", úsela solo con un circuito de tomacorriente único exclusivo.
- Si no hay disponible un circuito de tomacorriente único exclusivo, es responsabilidad del cliente hacer instalar un circuito de tomacorriente único por un electricista competente.
- Si la unidad no tiene la etiqueta "Circuito simple solamente", se puede usar en cualquier circuito secundario con la tensión correcta y la clasificación adecuada de protección de corriente.

## Método de conexión a tierra recomendado

Este acondicionador de aire debe estar conectado a tierra. Este acondicionador de aire está equipado con un cable de suministro eléctrico provisto de un enchufe con tres terminales. Para reducir al mínimo el peligro de posibles choques eléctricos, el cable debe estar enchufado en un tomacorriente de 3 terminales y conectado a tierra de acuerdo con los códigos y las ordenanzas locales. Si no hay disponible un tomacorriente concordante, es responsabilidad del cliente hacer instalar un tomacorriente de 3 terminales con conexión a tierra por un instalador eléctrico competente. Es responsabilidad del cliente:

- Ponerse en contacto con un instalador eléctrico calificado.
- Asegurarse de que la instalación eléctrica sea adecuada y conforme con el Código Nacional Eléctrico, ANSI/NFPA 70, última edición, y con todos los códigos y las ordenanzas locales.

Pueden obtenerse copias de las normas señaladas en:

National Fire Protection Association  
1 Batterymarch Park  
Quincy, MA 02269

## Cable de suministro— Todos los modelos

### ⚠️ ADVERTENCIA



#### Peligro de Choque Eléctrico

Conecte a un contacto de pared de conexión a tierra de 3 terminales.

No quite la terminal de conexión a tierra.

No use un adaptador.

No use un cable eléctrico de extensión.

No seguir estas instrucciones puede ocasionar la muerte, incendio o choque eléctrico.

**NOTA:** El cable de suministro eléctrico del acondicionador de aire puede diferir del que se muestra.

Este acondicionador de aire portátil está equipado con un cable de suministro eléctrico requerido por UL. El cable de suministro eléctrico tiene componentes electrónicos de avanzada que detectan corriente de fuga. Si el cable se daña, los componentes electrónicos detectan la corriente de fuga y la energía se desconectará en una fracción de segundo.

#### Para poner a prueba el cable de suministro eléctrico:

1. Enchufar el cable de suministro eléctrico en un tomacorriente de 3 terminales con conexión a tierra.
2. Presionar RESET (Restablecer) (en algunos modelos, se ENCENDERÁ una luz verde).
3. Presionar TEST (Probar) (escuche un clic; el botón Reset (Restablecer) se activará y en algunos dispositivos, una luz verde se apagará).
4. Presionar y suelte RESET (Restablecer) (escuche un clic; el botón Reset (Restablecer) se trabará y, en algunos dispositivos, una luz verde se encenderá). El cable de suministro eléctrico está listo para el funcionamiento.

#### NOTAS:

- El botón Reset (Restablecer) debe estar presionado para el funcionamiento adecuado.
- El cable de suministro eléctrico se debe reemplazar si no se desconecta cuando se presiona el botón de prueba o si no se restablece.
- No usar el cable de suministro eléctrico como interruptor para APAGAR/ENCENDER. El cable de suministro eléctrico ha sido diseñado como un dispositivo de protección.
- un cable de suministro eléctrico se debe reemplazar con un nuevo cable de suministro eléctrico obtenido del fabricante del producto y no se debe reparar.
- El cable de suministro eléctrico no tiene piezas que pueda reparar el usuario. Todos los reclamos por desempeño y de garantía quedan anulados si se abre el estuche resistente a manipulaciones no autorizadas.

## Herramientas necesarias— Todos los modelos

Reunir las herramientas y las piezas necesarias antes de comenzar la instalación. Leer y seguir las instrucciones provistas con cualquiera de las herramientas detalladas aquí.

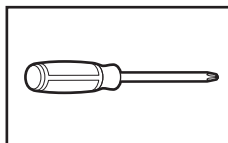

Destornillador Phillips

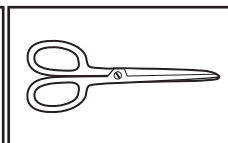

Tijeras

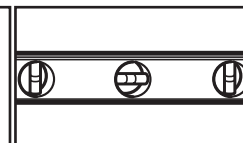

Nivel

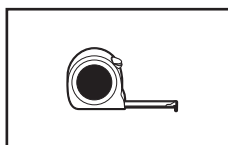

Cinta métrica

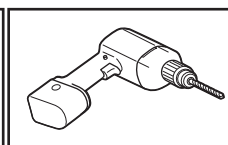

Taladro inalámbrico y broca de 3/16"

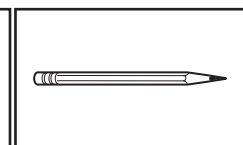

Lápiz

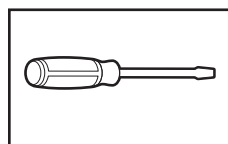

Destornillador de cabeza plana

## Lista de contenido

| IMÁGEN | PIEZA  | CANTIDAD |
|--------|--|----------|
|        | Aire acondicionado a través de la pared          | 1        |
|        | Control Remoto                                   | 1        |
|        | Marco embellecedor 1 (Patas izquierda y derecha) | 2        |
|        | Marco embellecedor 2 (Patas superior e inferior) | 2        |
|        | Rejilla de aluminio                              | 1        |
|        | Red de plástico trasera                          | 1        |
|        | Tornillo hexagonal largo de 1/2"                 | 4        |
|        | Cable a tierra con arandela dentada              | 1        |

| DIMENSIONES          | PIEZA            | CANTIDAD |
|----------------------|------------------|----------|
| 1" x 3/4" x 14"      | Junta de esponja | 2        |
| 1" x 3/8" x 14"      | Junta de esponja | 2        |
| 1" x 3/8" x 25"      | Junta de esponja | 3        |
| 1" x 1 1/2" x 25"    | Junta de esponja | 3        |
| 1" x 1 1/2" x 14"    | Junta de esponja | 2        |
| 1" x 1 1/2" x 84"    | Junta de esponja | 1        |
| 3 3/4" x 1 1/2" x 4" | Junta de algodón | 4        |
| 3/4" x 1 1/2" x 17"  | Junta de algodón | 2        |

## Pared universal— Dimensiones del manguito

1. Identificar la marca del manguito de pared instalado en la pared, y verificar que las dimensiones del manguito de pared coinciden con la tabla debajo:

| Tipo               | Dimensiones del manguito de pared |       |             |
|--------------------|-----------------------------------|-------|-------------|
|                    | Altura                            | Ancho | Profundidad |
| Dimensión estándar | 15 3/4"                           | 26"   | 16 3/4"     |

### NOTA:

- Todos los manguitos de pared, utilizados para colocar el acondicionador de aire nuevo deben estar en buenas condiciones estructurales y deben contar con una rejilla trasera que se sujeten de manera segura al manguito, o una brida trasera que sirva de tope para el acondicionador de aire.
- Si se instaló un manguito de pared de una marca diferente a Whirlpool, verificar que la dimensión es la adecuada para el producto.
- El manguito de pared se debe instalar y sujetar a la pared con los tornillos.

**IMPORTANTE:** Cuando se completó la instalación, la unidad de reposición debe estar inclinada hacia atrás como se muestra en la figura debajo:

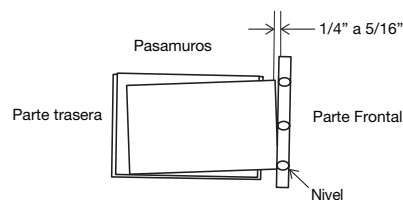

2. Quitar el acondicionador de aire viejo del manguito de pared y proceda del siguiente modo:

- Limpiar el interior (No alterar las juntas).
- Verificar el manguito de pared para asegurar que se encuentra ajustado de manera segura a la pared antes de la instalación.
- Reparar la superficie pintada en caso de que sea necesario.

3. Si no hay un orificio para el cable a tierra, realizar un orificio guía de 3/16" para el tornillo de tierra a través de la parte izquierda del manguito, en una zona despejada de aproximadamente 3 pulgadas máx. desde el borde frontal como se muestra en la figura debajo:

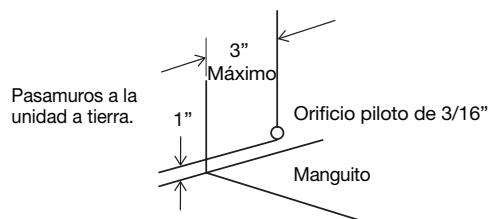

4. Tirar del extremo suelto del cable a tierra por la parte frontal del manguito y doblarlo fuera de la abertura. Este se sujetará al acondicionador de aire una vez que se encuentre instalado.

# INSTRUCCIONES DE INSTALACIÓN

## Prepare el acondicionador de aire para la instalación

### **⚠ ADVERTENCIA**

#### **Peligro de Peso Excesivo**

Use dos o más personas para mover e instalar el acondicionador de aire.

No seguir esta instrucción puede ocasionar una lesión en la espalda u otro tipo de lesiones.

## 1. Desempaque el acondicionador de aire

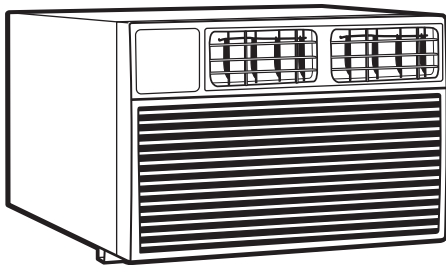

### Retirar los materiales de empaque:

- Manipular cuidadosamente el acondicionador de aire mientras lo desempaca.
- Colocar el acondicionador de aire en una superficie firme y plana.
- Retirar la cinta y los residuos de adhesivo de las superficies antes de ENCENDER el acondicionador de aire. Frotar con los dedos un poco de detergente líquido para vajilla sobre el pegamento. Limpiar con un paño húmedo y seque.
- No usar instrumentos afilados, alcohol para fricciones, líquidos inflamables ni limpiadores abrasivos para eliminar los restos de cinta o de pegamento. Esos productos pueden dañar la superficie del acondicionador de aire.
- Desechar o reciclar el material de empaque de manera adecuada.

## 2. Extracción de la rejilla

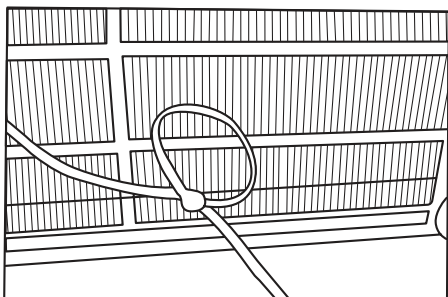

**NOTA:** La rejilla de entrada única se debe extraer cuando se utiliza con una unidad de entrada dual a través de la pared (TTW, por sus siglas en inglés).

**IMPORTANTE:** Mientras se extrae la rejilla, evitar la caída al sujetarla con una correa. Esta se puede sujetar con un cable o un fleje enlazado a través de la rejilla y asegurado con un nudo como se muestra en la figura anterior.

Mientras sostiene con una mano la correa sujeta a la rejilla, se pueden quitar los tornillos de sujeción y la rejilla se puede llevar adentro a través del frente del manguito como se muestra debajo.

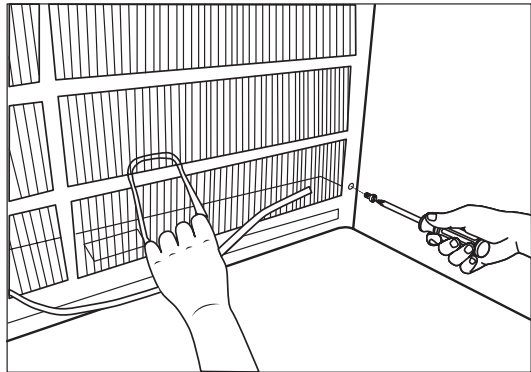

## 3. Reemplazo de la rejilla

### Rejilla de alimentación dual

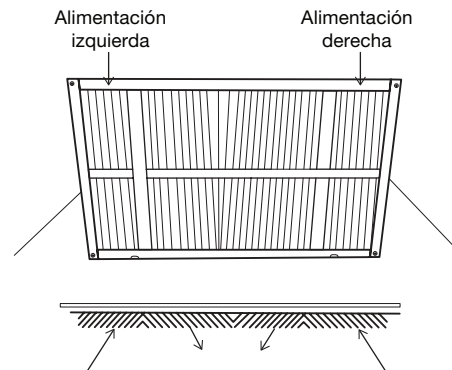

### NOTAS:

- Esta característica que mejora el rendimiento de la unidad es el resultado de contar con dos entradas traseras.
- Es muy importante seguir las instrucciones de instalación para que la unidad pueda operar con la eficacia máxima.
- Si hay un manguito y rejilla trasera, verificar si la dimensión es apropiada o no, de lo contrario se deben reemplazar.

Los manguitos existentes pueden tener rejillas de entrada única antiguas.

Las rejillas de entrada única se deben reemplazar con rejillas de entrada dual como se muestra en la figura anterior.

- Quitar la rejilla existente y guardar los tornillos de montaje.
- Colocar la rejilla incluida con el nuevo acondicionador de aire hacia la parte trasera interior del manguito.
- Acoplar la rejilla nueva al alinear los cuatro orificios de montaje.
- Volver a insertar los tornillos autorroscantes en los retenedores de nailon.

## 4. Montaje directo de la unidad

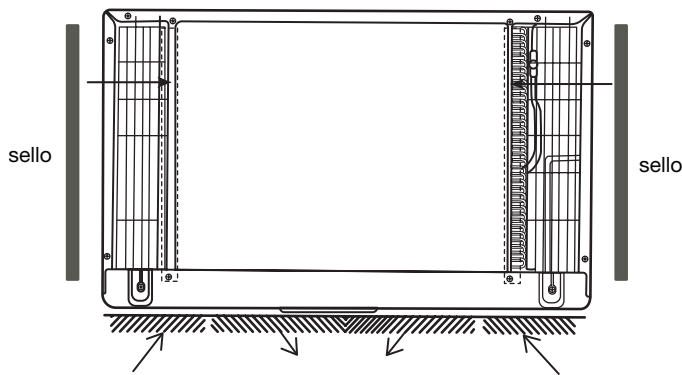

En los casos en los que la rejilla de entrada dual no se puede montar directamente al manguito es conveniente acoplar la rejilla a la parte de atrás de la unidad TTW al orificio realizado de manera previa en la unidad.

1. Acoplar las 2 juntas (1" x 3/8" x 14"), como se muestra en la figura anterior.
2. Colocar la rejilla sobre la parte trasera de la unidad para asegurar que:
  - El conjunto doble de los orificios se encuentran en la parte inferior.
  - Las aletas de entrada de cada lado se dirigen fuera de la unidad.
3. Alinear la parte superior de la rejilla con la parte superior de la unidad. El alerón de cada lado es igual.
4. Si la unidad no fue perforada de manera previa (algunos modelos), realizar 4 orificios de 1/8" a través de la rejilla y dentro de la brida lateral de la unidad aproximadamente de 1 1/2" a 2" desde el parte superior e inferior, como se muestra en las figuras debajo. (No romper el tubo de cobre)
5. Colocar 4 tornillos autorroscantes #8 para fijar la rejilla a la unidad.

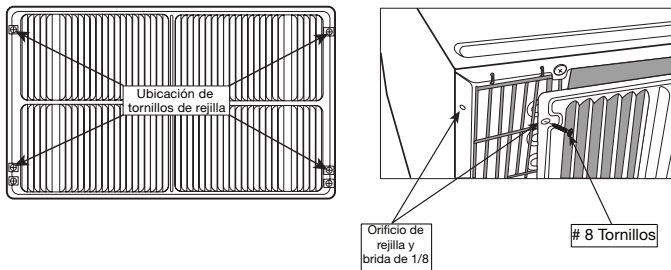

6. Insertar la unidad en el manguito.

## 5. INSTALACIÓN DE LA JUNTA

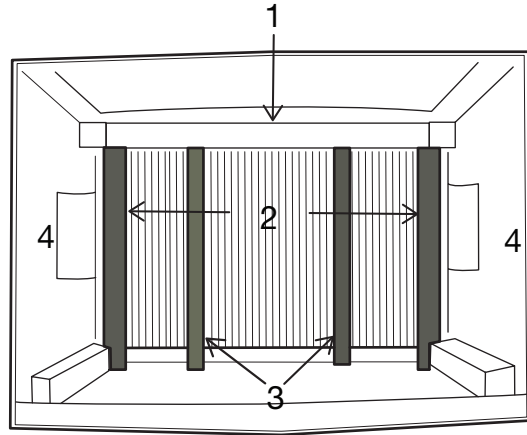

1. Instalar la junta de 1" x 3/8" x 25" de largo en el centro en la parte superior del manguito. Quitar el papel de atrás y hacer presión en la posición.
2. Instalar las juntas de 1" x 3/8" x 14" de largo en el lado derecho e izquierdo del manguito.
3. Cortar cada una de las juntas de 1" x 3/8" x 25" de largo a 14" de largo y acoplar a las secciones verticales de la rejilla.
4. Instalar un bloque centrado de 1/2" x 3 1/2" x 1 1/2" en cada lado de la pared. Colocar en el centro del lado de la pared con el extremo cerrado de cara a la abertura.
5. Deslizar la unidad suavemente dentro del manguito.

### Rejilla de alimentación dual

En los casos en los que el manguito existente sea para una rejilla de entrada dual, la rejilla existente se puede dejar en el lugar.

Verificar que las lamas de 3 1/2" a 4 1/2" se encuentren inclinadas de los lados izquierdos y derechos hacia el centro, como se muestra en la figura debajo. Esto permite que el flujo apropiado de aire ingrese del exterior a la unidad.

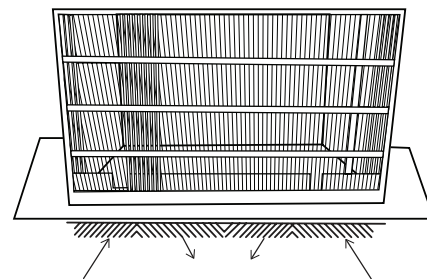

Del paquete de instalación, utilizar dos juntas de 1" x 3/4" x 14" a lo largo de la brida de metal plana del condensador, como se muestra en la figura debajo:

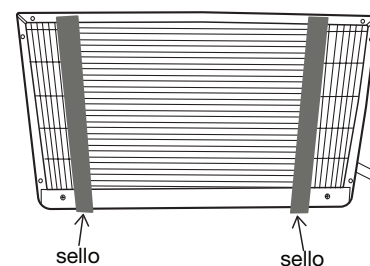

Insertar la unidad con la brida en el manguito empujando todo el tiempo hacia la parte trasera, verificar que las juntas se encuentren contra la rejilla trasera. Las juntas son necesarias para reducir la recirculación de aire caliente en las entradas lo que reduciría el rendimiento del sistema.

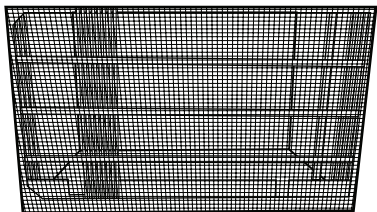

Una opción es comprar una rejilla de aluminio con corte de diamante de 3/4" y cortarla para que encaje perfectamente dentro del manguito. Fijar con tornillos. Acoplar la rejilla de entrada dual directamente a la parte de atrás de la unidad. Deslizar la unidad completa dentro del manguito y sellar con la junta de relleno suministrada en el paquete.

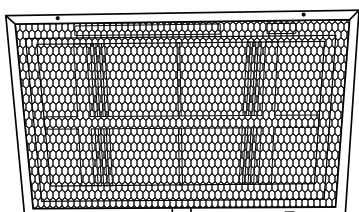
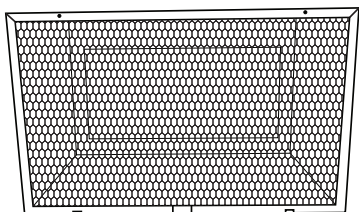

## 6. Instalación del acondicionador de aire

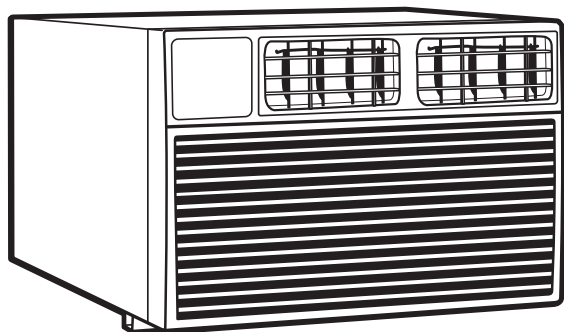

1. Instalar una unidad nueva en una pared.
2. Para sujetar el cable a tierra a la unidad nueva, quitar el tornillo del frente del lado izquierdo.
3. Ensamblar e instalar el marco terminación.

## 7. Instalar el cable a tierra

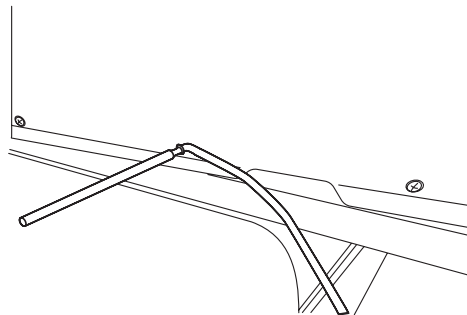

1. Acoplar el extremo del cable a tierra dentro del manguito con un tornillo acorde a la instrucción de la preparación.
2. Antes de deslizar la unidad todo el trayecto hacia atrás quitar el segundo tornillo del lado izquierdo de la unidad.
3. Quitar la arandela plástica del tornillo.
4. Sujete el otro extremo del cable a tierra a la unidad con el tornillo como se muestra en la figura anterior. Verificar que la arandela dentada se encuentre contra el gabinete.
5. Deslizar la unidad completamente hacia la parte trasera.

## Instrucciones de instalación del paquete de terminaciones

1. Instalar junta de relleno de 1" x 1" x 84" de largo entre la pared y la unidad. Se necesita un destornillador de hoja plana o una espátula.
2. Ensamblar el marco de terminación al insertar las piezas superiores e inferiores en las piezas laterales y ubicarlas en su posición.
3. Tirar del cable a través del marco de terminación y deslizar el marco sobre la unidad hasta que quede al ras de la pared.

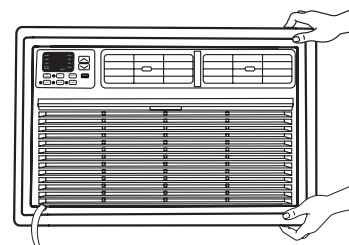
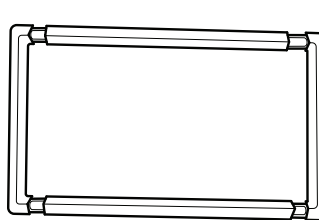
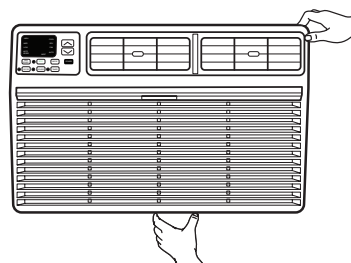

**Sugerencia para el ahorro de energía:** Para alcanzar el ahorro de energía y comodidad máxima, es necesario utilizar una cubierta del tamaño apropiado para proporcionar aislamiento adicional y sellado de aire cuando la unidad no se está utilizando fuera de temporada.

# USO DEL ACONDICIONADOR DE AIRE

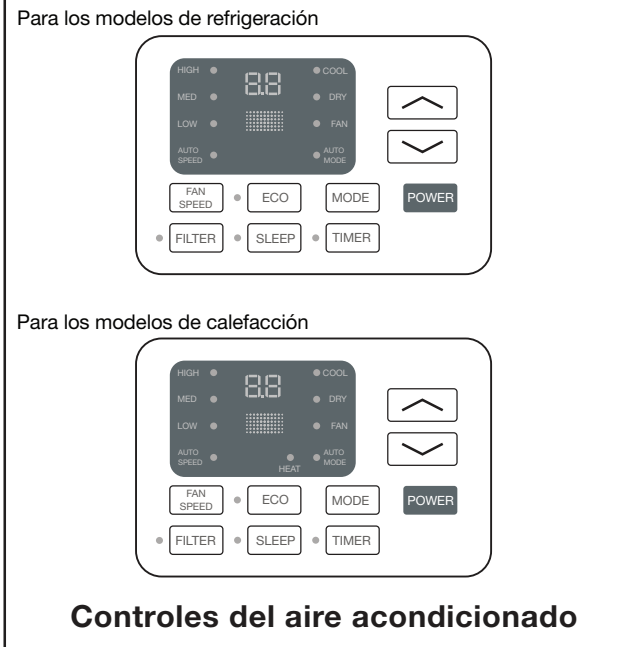

Operar debidamente el acondicionador de aire le permite obtener los mejores resultados posibles.

Esta sección le explica cómo operar su acondicionador de aire debidamente.

## IMPORTANTE:

- Si APAGA el acondicionador de aire, espere al menos 3 minutos antes de volver a encenderlo. Eso es para evitar que se queme un fusible del hogar o que se desconecte un disyuntor a causa del acondicionador de aire.
- No intente operar el acondicionador de aire en el modo Cool (Enfriar) cuando la temperatura exterior sea menor de 65 °F (18 °C). El serpentín del evaporador interior se congelará y el acondicionador de aire no funcionará correctamente.

**NOTA:** En caso de un corte de electricidad, el acondicionador de aire funcionará con los ajustes previos cuando se restablezca la electricidad.

## Encendido del acondicionador de aire

1. Presionar POWER (Encendido) para encender el acondicionador de aire.
2. Presionar POWER (Encendido) nuevamente para apagar el acondicionador de aire.

**POWER**

## Selección del modo

1. Presionar MODE (Modo) para cambiar los diversos modos.
2. Elegir modos: Frío, Seco, Ventilador, Automático o Calor.

**MODE**

- **Modo Cool (Enfriamiento):** La función de enfriamiento permite que el acondicionador de aire enfríe la habitación y al mismo tiempo reduce la humedad del aire. Presionar MODE (Modo) para activar la función de enfriamiento. Presionar el botón con la flecha hacia arriba o hacia abajo para ajustar la temperatura.

- COOL
- DRY
- FAN
- AUTO MODE
- HEAT

- **Modo Dry (Seco):** Esta función reduce la humedad del aire para hacer la habitación más agradable. Presionar MODE (Modo) para establecer el modo DRY (Seco). Se activa una función automática de ciclos de enfriamiento y ventilador de aire alternados.
- **Modo Fan (Ventilador):** En este modo, funciona el ventilador solo para proporcionar ventilación. Presionar MODE (Modo) para establecer el modo FAN (Ventilador). Presionar FAN SPEED (Velocidad del ventilador) para seleccionar High (Alta), Med (Media) o Low (Baja). El control remoto almacena la velocidad ajustada en el modo de funcionamiento anterior.
- **Modo automático:** En modo Automático, la unidad elige de manera automática la velocidad del ventilador y el modo de operación (Enfriamiento, Seco o Ventilador). En este modo la velocidad del ventilador y la temperatura se establecen de manera automática de acuerdo con la temperatura de la habitación (comprobado por el sensor de temperatura que se encuentra incorporado en la parte interior de la unidad).
- **Modo Heat (Calentar):** La función de calentar permite que el acondicionador de aire caliente la habitación. Presionar MODE (Modo) para activar la función de calentar. Para optimizar el funcionamiento del acondicionador de aire, ajustar la temperatura y la velocidad al presionar el botón indicado.

**NOTA:** Después de 5 segundos, la pantalla mostrará la temperatura actual de la habitación.

## Características

- **Botón ECO:** Cuando la unidad se encuentra en modo Eco, se encenderá la luz. En modo Eco, la unidad se apagará una vez que la habitación alcance la temperatura establecida por el usuario. El motor del ventilador funcionará de 20 a 40 segundos y luego se detendrá, esto se repetirá para proporcionar una sensación más agradable y ahorrar energía. El compresor volverá a encenderse cuando la temperatura de la habitación suba por sobre la temperatura ajustada. Presione ECO para encender y apagar la función ecológica. Cuando la unidad funciona en modo Eco, se enciende la luz.
- **Botón de SLEEP (Dormir):** Ajusta automáticamente la temperatura y la velocidad del ventilador para asegurarse de que la temperatura de la habitación sea más agradable durante la noche. Mantenga presionado el botón SLEEP (Dormir) por 10 segundos hasta que se encienda la luz de funcionamiento nocturno. Todas las luces de la izquierda se apagarán. Para el modo calentar, la temperatura ajustada disminuirá automáticamente en 1.8°F (1°C) cada 30-60 minutos. Como máximo, la temperatura cambiará seis veces hasta llegar a los 75°F (24°C). La temperatura ajustada subirá automáticamente en 1.8°F (1°C) cada 30-60 minutos. Como máximo, la temperatura cambiará seis veces hasta llegar a los 82°F (28°C). El tiempo de funcionamiento depende de la temperatura ajustada.

**ECO**

**SLEEP**

**NOTA:** Después de 5 segundos, la pantalla mostrará la temperatura actual de la habitación.

## Cómo seleccionar la velocidad del ventilador

1. Presione el botón FAN SPEED (Velocidad de ventilador) hasta que se ilumine la luz indicadora LED del ajuste deseado.
2. Elegir Low (Baja), Med (Media) o High (Alta).
  - Low (Baja): Velocidad de ventilador baja
  - Med (Media): Velocidad de ventilador normal
  - High (Alta): Velocidad de ventilador máxima

FAN  
SPEED

### NOTAS:

- Ni la temperatura ni la velocidad del ventilador Auto (Automática) pueden seleccionarse en el modo de Fan Only (Sólo ventilador).
- En los modos ECP (Ecológico) y SLEEP (Dormir), la velocidad Auto (Automática) del ventilador se selecciona automáticamente.
- Después de 5 segundos, la pantalla mostrará la temperatura actual de la habitación.

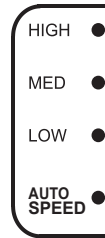

## Cómo regular la temperatura

Presionar el botón con la flecha hacia arriba para aumentar la temperatura establecida.

Presionar el botón con la flecha hacia abajo para disminuir la temperatura establecida.

**NOTA:** Después de 5 segundos, la pantalla en el panel de control del acondicionador de aire mostrará la temperatura actual de la habitación.

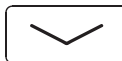
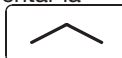

## Uso del temporizador

### Apagado retrasado:

Utilizar el botón TIMER (Temporizador) para establecer que el acondicionador de aire se apague de manera automática después de 0,5 a 24 horas (el acondicionador de aire debe estar en):

TIMER

1. Presione el botón de TIMER (Temporizador). La pantalla mostrará el tiempo restante antes de que el acondicionador de aire se apague.
2. Presionar el botón con la flecha hacia arriba o hacia abajo para cambiar el tiempo de apagado retrasado de 0,5 a 24 horas. Puede ajustar el tiempo en incrementos de 0,5 horas, para un período de menos de 10 horas, e incrementos de 1 hora para un período de 10 horas o más.
3. Presionar el botón TIMER (Temporizador) nuevamente para confirmar la configuración.

**NOTA:** La luz establecida se encenderá cuando se programe.

### Inicio diferido:

Se puede establecer de manera automática en encendido o apagado con un retraso de 0,5 a 24 horas.

**NOTA:** Después de que se estableció el retraso, el acondicionador de aire se encenderá de acuerdo con los ajustes previos. Cambiar el modo, velocidad del ventilador, y/o la temperatura antes de establecer el temporizador, si se desea.

1. Apagar el acondicionador de aire.
2. Presionar el botón de TIMER (Temporizador). Establecer la temperatura presionando los botones con las flechas hacia arriba o hacia abajo.
3. Presionar el botón TIMER por segunda vez para establecer el tiempo de descanso. Presionar el botón con la flecha hacia arriba o hacia abajo para cambiar el tiempo de retraso de 0,5 a 24 horas, luego presionar el botón TIMER nuevamente.

4. Presionar el botón TIMER nuevamente mientras se muestra el tiempo restante en la pantalla.

**Para anular el temporizador:**

Después de ajustar el temporizador, presionar el botón TIMER.

## Cómo cambiar la dirección de aire

### Uso de las lamas direccionales

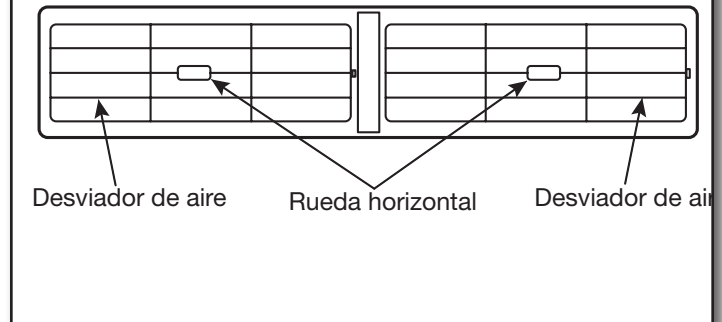

Para dirigir el flujo de aire, utilizar la rueda horizontal para controlar la dirección horizontal y el deflector de aire para controlar la dirección vertical.

## Sonidos operativos normales

Cuando el acondicionador de aire está funcionando normalmente, es posible que oiga sonidos como:

- Gotas de agua que golpean el condensador y producen una detonación o un chasquido. Las gotas de agua ayudan a enfriar el condensador.
- Movimiento de aire del ventilador.
- Chasquidos del ciclo del termostato.
- Vibraciones o ruido causados por la construcción deficiente de la pared o de la ventana.
- Un zumbido agudo o un ruido pulsante producido por el ciclo de encendido y apagado del moderno compresor de alta eficiencia.
- El agua se recogerá en el recipiente de base durante los días de lluvia o humedad alta. El agua puede desbordarse y gotear desde la parte exterior de la unidad.

## Recordatorio para limpieza de filtro

Para ayudar a maximizar la eficiencia de la energía, este acondicionador de aire cuenta con un Recordatorio para limpieza de filtro. Luego de 500 horas de operación, FILTER (Filtro) se iluminará como un recordatorio de que es momento de limpiar el filtro. Después de que se enciende la luz, puede apagarla presionando el botón FILTER (Filtro). Ver la sección de "Cuidado de acondicionador de aire" para obtener instrucciones sobre cómo limpiar el filtro.

FILTER



## Cómo usar el control remoto

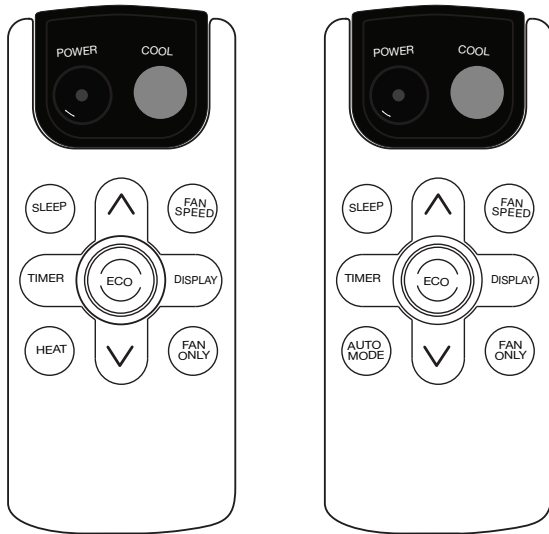

### Encendido

1. Presionar POWER (Encendido) para encender el acondicionador de aire.
2. Presionar POWER (Encendido) nuevamente para apagar el acondicionador de aire.

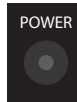

### Enfriar

Presionar COOL (Enfriar) para entrar al modo de enfriamiento.

### Velocidad del ventilador

1. Presione FAN SPEED (Velocidad del ventilador) hasta que la luz LED de la barra en el panel de control para el ajuste deseado se enciende.
2. Elegir Low (Baja), Medium (Media) o High (Alta).



### NOTAS:

- Ni la temperatura ni la velocidad del ventilador Auto (Automática) pueden seleccionarse en el modo Fan (Ventilador).
- En el Ahorro de energía (en algunos modelos) y el modo Cool (Enfriar), la velocidad del ventilador Auto (Automática) se selecciona automáticamente.

### Eco (Ecológico)

- Conserva la energía apagando el compresor cuando la temperatura de la habitación es la deseada. El motor del ventilador funcionará de 20 a 40 segundos y luego se detendrá, esto se repetirá para proporcionar una sensación más agradable y ahorrar energía. El compresor volverá a encenderse cuando la temperatura de la habitación suba por sobre la temperatura ajustada. Presione ECO para encender y apagar la función ecológica. Cuando la unidad funciona en modo Eco, se enciende la luz.



### Ajustes de temperatura

Presionar el botón con la flecha hacia arriba para aumentar la temperatura establecida. Presione el botón hacia abajo para disminuir la temperatura.



**NOTA:** Después de 5 segundos, la pantalla en el panel de control del acondicionador de aire mostrará la temperatura actual de la habitación.

### Dormir

Ajusta automáticamente la temperatura y la velocidad del ventilador para asegurarse de que la temperatura de la habitación sea más agradable durante la noche. Mantenga presionado el botón SLEEP (Dormir) por 10 segundos hasta que se encienda la luz de funcionamiento nocturno. Todas las luces de la izquierda se apagarán. La temperatura ajustada subirá automáticamente en 1.8° F (1° C) cada 30-60 minutos. Como máximo, la temperatura cambiará seis veces hasta llegar a los 82° F (28° C). El tiempo de funcionamiento depende de la temperatura ajustada.



### Temporizador

#### Apagado retrasado:

Utilizar TIMER (Temporizador) para establecer que el acondicionador de aire se apague de manera automática después de 0,5 a 24 horas (el acondicionador de aire debe estar encendido):



1. Oprima TIMER (Temporizador). La pantalla mostrará el tiempo restante antes de que el acondicionador de aire se apague.
2. Presionar el botón con la flecha hacia arriba o hacia abajo para cambiar el tiempo de apagado retrasado de 0,5 a 24 horas. Puede ajustar el tiempo en incrementos de 0,5 horas, para un período de menos de 10 horas, e incrementos de 1 hora para un período de 10 horas o más.
3. Presionar el botón TIMER (Temporizador) nuevamente para confirmar la configuración.

**NOTA:** La luz establecida se encenderá cuando se programe.

#### Inicio diferido:

También puede programar al acondicionador de aire para que se encienda de manera automática después de un retraso de 0,5 a 24 horas.

**NOTA:** Después de que se estableció el retraso, el acondicionador de aire se encenderá de acuerdo con los ajustes previos. Cambiar el modo, velocidad del ventilador, y/o la temperatura antes de establecer el temporizador, si se desea.

1. Apagar el acondicionador de aire.
2. Oprimir TIMER (Temporizador). Establecer la temperatura presionando los botones con las flechas hacia arriba o hacia abajo.
3. Presionar TIMER por segunda vez para establecer el tiempo de descanso. Presionar el botón con la flecha hacia arriba o hacia abajo para cambiar el tiempo de retraso de 0,5 a 24 horas, luego presionar TIMER nuevamente.
4. Presionar TIMER nuevamente mientras se muestra el tiempo restante en la pantalla.

#### Para anular el temporizador:

Después de ajustar el temporizador, presione TIMER (Temporizador).

#### Auto (Automático):

Presionar modo Auto para entrar en el modo automático. En este modo, la velocidad del ventilador y la temperatura se establece de manera automática de acuerdo con la temperatura de la habitación comprobada por el sensor de temperatura.



**Heat (Calor):** Presionar el botón Heat (Calor) para ingresar al modo calor. Para los modelos con calor.

#### Pantalla:

Presionar PANTALLA para encender o apagar todas las luces o la pantalla LED.



#### Fan only (Sólo ventilación):

Presionar el botón de sólo ventilación para ingresar al modo sólo ventilación.



---

## Reemplazo de las pilas

### Quitar y volver a colocar las pilas



Utilizar un destornillador Phillips pequeño para aflojar la cubierta de pilas. Usando los dos pulgares, deslizar hacia abajo la cubierta de pilas para extraerla. Extraer y eliminar correctamente las pilas antiguas y luego, reemplazarlas por dos pilas AAA nuevas. Reemplazar la cubierta de pilas y ajustar con el destornillador.

## CUIDADOS DEL ACONDICIONADOR DE AIRE

El nuevo acondicionador de aire está diseñado para brindarle muchos años de servicio confiable. Esta sección ofrece información acerca de la limpieza y el cuidado adecuados del acondicionador de aire.

---

### Eliminación del filtro de aire

El filtro de aire se encuentra ubicado detrás de la rejilla de entrada del acondicionador de aire. Sacar el filtro de aire de la siguiente manera:

- Eliminar el filtro al tirar de las ranuras de la puerta del filtro en el frente de la unidad como se muestra en la siguiente figura.

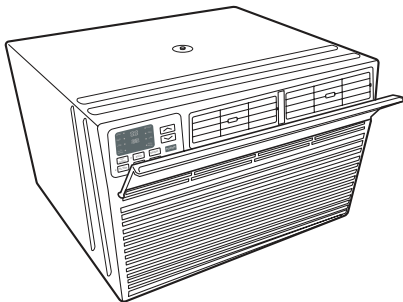

---

## Limpieza del filtro de aire

El filtro de aire se puede desmontar para facilitar su limpieza. Un filtro limpio ayuda a quitar el polvo, las pelusas y otras partículas del aire y es importante para una óptima eficiencia del enfriamiento y la operación. Revisar el filtro al menos una vez al mes para ver si necesita limpieza.

**NOTA:** No hacer funcionar el acondicionador de aire si el filtro no está colocado en su lugar. Hacerlo degradará el desempeño de la unidad con el tiempo.

1. Limpiar el filtro de aire con una aspiradora.
2. Si el filtro de aire se encuentra muy sucio, utilizar detergente líquido para vajillas y agua tibia para lavar el filtro.
3. Enjuagar el filtro de manera apropiada y sacudir el filtro cuidadosamente para eliminar el exceso de agua.
4. Dejar que el filtro se seque completamente antes de colocarlo en el acondicionador de aire para asegurar la eficiencia máxima.

**NOTA:** no lave el filtro de aire en la lavavajillas ni use limpiadores químicos; eso puede dañar el filtro.

---

## Limpieza del panel frontal

1. Desenchufar el acondicionador de aire.
2. Limpie el panel delantero con un paño suave y húmedo.
3. Seque al aire por completo el panel frontal.

---

## Reparación de la pintura dañada

Revise una o dos veces al año si hay daños en la pintura. Esto es muy importante, especialmente en lugares que están cerca del agua salada o donde la herrumbre es un problema. Si es necesario, retoque con un esmalte de buena calidad.

---

## Almacenamiento invernal

Cubrir el acondicionador de aire con una cubierta apropiada para bloquear el flujo de aire exterior y proporcionar aislamiento.

# SOLUCIÓN DE PROBLEMAS

Antes de solicitar servicio, pruebe las sugerencias que se incluyen a continuación para ver si puede resolver el problema sin ayuda externa.

**⚠ ADVERTENCIA**



**Peligro de Choque Eléctrico**

**Conecte a un contacto de pared de conexión a tierra de 3 terminales.**

**No quite la terminal de conexión a tierra.**

**No use un adaptador.**

**No use un cable eléctrico de extensión.**

**No seguir estas instrucciones puede ocasionar la muerte, incendio o choque eléctrico.**

| PROBLEMA  | CAUSAS POSIBLES   | SOLUCIONES RECOMENDADAS  |
|---|---|--|
| <b>El acondicionador de aire no se encenderá</b>                  | El acondicionador de aire se encuentra desenchufado.          | Asegúrese de que el cable de suministro eléctrico esté enchufado a una toma de tres patas con conexión a tierra.   |
|   | Se ha fundido un fusible o se ha disparado un cortacircuitos. | Revise la caja de fusibles/cortacircuitos de la casa y reemplace el fusible o restablezca el cortacircuitos.   |
|   | Corte de corriente.   | La unidad se reiniciará de manera automática cuando se restaure la corriente. Existe un retraso de tiempo protector (de aproximadamente 3 minutos) para evitar la sobrecarga del compresor. Es posible que la unidad no comience a enfriar en forma normal durante 3 minutos después de volverla a encender. |
|   | El cable de suministro eléctrico se encuentra dañado.         | Presionar el botón Reset (Restablecer) ubicado en el enchufe del cable de suministro eléctrico. Si el botón Reset (Restablecer) no se mantiene activado, deje de usar el acondicionador de aire y comuníquese con un técnico de servicio calificado.   |
| <b>El acondicionador de aire no enfría de la manera apropiada</b> | El flujo de aire está restringido.                            | Verificar que no haya cortinas, visillos ni muebles obstruyendo la parte frontal del acondicionador de aire.   |
|   | El control de la temperatura no está correctamente fijado.    | Baje la temperatura del termostato ajustada.   |
|   | El filtro de aire está sucio.                                 | Limpie el filtro. Ver la sección "Cuidado del acondicionador de aire".   |
|   | La habitación está demasiado cálida.                          | Dar tiempo para que la habitación se enfríe luego de apagar el acondicionador de aire.   |
|   | Hay escape de aire frío.                                      | Cierre todas las puertas y/o ventanas abiertas por las que pueda ingresar aire tibio.  |
|   | Los serpentines de enfriamiento están congelados.             | Ver "El acondicionador de aire se congela" debajo.   |
| <b>El acondicionador de aire se congela</b>                       | El hielo bloquea el flujo de aire.                            | Apague la unidad y deje que se descongele hasta que el hielo se derrita; a continuación, opérela con una velocidad más alta del ventilador. Si esto continúa, contactar al servicio del cliente para obtener ayuda adicional.  |
| <b>El control remoto no funciona</b>                              | Las pilas están colocadas de manera incorrecta.               | Verificar que las baterías estén insertadas en la orientación correcta.  |
|   | Las pilas están agotadas.                                     | Reemplazar las pilas y desechar las anteriores de manera responsable.  |

| PROBLEMA   | CAUSAS POSIBLES  | SOLUCIONES RECOMENDADAS   |
|--|--|---|
| <b>Gotea agua de la unidad en el lado exterior</b> | El clima es caluroso y húmedo.   | Esto es normal durante períodos de humedad alta.<br><b>NOTA:</b> No taladrar un orificio en la parte inferior de la base metálica; eso reduciría el rendimiento del enfriamiento.   |
| <b>Gotea agua en el interior de la habitación</b>  | El acondicionador de aire no está debidamente nivelado.                | El acondicionador de aire debe inclinarse ligeramente hacia abajo, hacia el exterior. Nivele el acondicionador de aire de manera que tenga una inclinación hacia abajo y hacia el exterior, para asegurar el debido drenaje. Consulte la sección "Instrucciones de instalación".<br><b>NOTA:</b> No taladrar un orificio en la parte inferior de la base metálica; eso reduciría el rendimiento del enfriamiento. |
| <b>Se acumula agua en la bandeja de la base</b>    | La humedad que se extrae del aire se acumula en la bandeja de la base. | Esto es normal. El agua que se acumula en la bandeja de la base se evaporará en el aire exterior. Esto colabora con el proceso de enfriamiento de la unidad.<br><b>NOTA:</b> No taladrar un orificio en la parte inferior de la base metálica; eso reduciría el rendimiento del enfriamiento.   |
| <b>La pantalla digital muestra "E1", "E2"</b>      | Ha fallado un sensor.  | Contactar al servicio al cliente.   |

## ASISTENCIA O SERVICIO TÉCNICO

Antes de solicitar ayuda o servicio técnico, por favor consulte la sección "Solución de problemas". Esto le podría ahorrar el costo de una visita de servicio técnico. Si considera que aún necesita ayuda, siga las instrucciones que aparecen a continuación.

Cuando llame, tenga a mano la fecha de compra y los números completos de modelo y de serie del aparato. Esta información nos ayudará a atender mejor la solicitud.

### En EE. UU.

Llame al servicio al cliente de XLS Products sin costo alguno al: **1-800-207-1156**.

Nuestros consultores ofrecen ayuda para:

- Características y especificaciones de nuestra línea completa de electrodomésticos.
- Información sobre la instalación.
- Procedimientos de uso y mantenimiento.
- Accesorios y piezas para reparación.
- Asistencia al cliente especializada.
- Recomendaciones de distribuidores locales, distribuidores de repuestos y empresas de servicio. Los técnicos de servicio designados de XLS Products están capacitados para cumplir con la garantía del producto y proveer servicio una vez que la garantía caduque en cualquier lugar de los Estados Unidos.

#### Para obtener más asistencia:

Si necesita asistencia adicional, puede escribir a XLS Products con sus preguntas o dudas a:

XLS Products, Inc.  
Customer Service  
P.O. Box 16262  
Philadelphia, PA 19114-0262

Incluya en su correspondencia un número de teléfono en el que se le pueda localizar durante el día.

### En Canadá

Llame al servicio al cliente de XLS Products sin costo alguno al: **1-800-207-1156**.

Nuestros consultores ofrecen ayuda para:

- Características y especificaciones de nuestra línea completa de electrodomésticos.
- Procedimientos de uso y mantenimiento.
- Accesorios y piezas para reparación.
- Recomendaciones de distribuidores locales, distribuidores de repuestos y empresas de servicio. Los técnicos designados por XLS Products están capacitados para cumplir con la garantía del producto y ofrecer servicio después de la garantía en cualquier lugar de Canadá.

#### Para obtener más asistencia:

Si necesita asistencia adicional, puede escribir a XLS Products con sus preguntas o dudas a:

XLS Products, Inc.  
Customer Service  
P.O. Box 16262  
Philadelphia, PA 19114-0262

Incluya en su correspondencia un número de teléfono en el que se le pueda localizar durante el día.

# GARANTÍA DE XLS PRODUCTS PARA ACONDICIONADORES DE AIRE WHIRLPOOL®

## GARANTÍA LIMITADA DE UN AÑO

Durante un año a partir de la fecha de compra, cuando este producto se opere y se mantenga de acuerdo con las instrucciones que se adjuntan o se suministran con el producto, XLS Products se hará cargo del costo de reemplazar el producto, a nuestro criterio, para corregir defectos en los materiales o mano de obra.

### LO QUE XLS PRODUCTS NO PAGARÁ

1. Visitas de servicio técnico para corregir la instalación de su producto, enseñarle a usar su producto, cambiar fusibles de la casa o restablecer cortocircuitos, reemplazar o limpiar filtros, o corregir la instalación eléctrica.
2. Visitas de servicio técnico para reparar o reemplazar filtros de aire. Esos insumos están excluidos de la cobertura de la garantía.
3. Reparaciones cuando su producto se use para fines ajenos al uso doméstico normal de una sola familia.
4. Daños causados por accidente, alteración, uso indebido, abuso, incendio, inundación, actos fortuitos, instalación incorrecta, instalación que no esté de acuerdo con los códigos eléctricos o de plomería locales o el empleo de productos no aprobados por XLS Products.
5. Costos de piezas de repuesto o gastos de reparación para unidades que se empleen fuera de los Estados Unidos o Canadá.
6. Recogida y entrega. Este producto está diseñado para ser reparado en el hogar.
7. Reparaciones de piezas o sistemas como resultado de modificaciones no autorizadas que se hayan efectuado en el electrodoméstico.
8. Gastos de viaje y transporte para realizar el servicio del producto en lugares remotos.
9. La remoción y reinstalación de su electrodoméstico si estuviera instalado en un lugar inaccesible o si no estuviera instalado de conformidad con las instrucciones de instalación publicadas.

### EXCLUSIÓN DE GARANTÍAS IMPLÍCITAS; LIMITACIÓN DE RECURSOS

EL ÚNICO Y EXCLUSIVO RECURSO DEL CLIENTE SEGÚN LOS TÉRMINOS DE ESTA GARANTÍA LIMITADA SERÁ EL DE REPARAR EL PRODUCTO SEGÚN SE ESTIPULA EN LA PRESENTE. LAS GARANTÍAS IMPLÍCITAS, INCLUSO LAS GARANTÍAS DE COMERCIABILIDAD O DE IDONEIDAD PARA UN PROPÓSITO PARTICULAR, SE LIMITARÁN A UN AÑO O AL PERÍODO MÁS CORTO PERMITIDO POR LEY. XLS PRODUCTS NO SE RESPONSABILIZARÁ POR DAÑOS INCIDENTALES O CONSECUENTES. ALGUNOS ESTADOS Y PROVINCIAS NO PERMITEN LA EXCLUSIÓN O LIMITACIÓN DE DAÑOS INCIDENTALES O CONSECUENTES, O LIMITACIONES DE LA DURACIÓN DE GARANTÍAS IMPLÍCITAS DE COMERCIABILIDAD O IDONEIDAD, DE MODO QUE ESTAS LIMITACIONES O EXCLUSIONES PUEDEN NO APLICARSE EN SU CASO. ESTA GARANTÍA LE OTORGA DERECHOS LEGALES ESPECÍFICOS Y ES POSIBLE QUE TENGA TAMBIÉN OTROS DERECHOS QUE PUEDEN VARIAR DE UN ESTADO A OTRO O DE UNA PROVINCIA A OTRA.

Esta garantía no tiene vigor fuera de los cincuenta estados de los Estados Unidos y Canadá. Contacte a su distribuidor autorizado de XLS Products para determinar si corresponde otra garantía.

Si necesita servicio técnico, consulte primero la sección "Solución de problemas" del Manual de uso y cuidado. Después de consultar "Solución de problemas", puede buscar ayuda adicional consultando la sección "Ayuda o servicio técnico" o llamando a XLS Products. En los EE. UU., llame al 1-800-207-1156.

En Canadá, llame al 1-800-207-1156.

Guarde este libro y su comprobante de compra juntos para referencia futura. Deberá proporcionar el comprobante de la compra o la fecha de instalación para obtener servicio técnico bajo la garantía.

Anote la siguiente información siguiente sobre su acondicionador de aire para facilitar la obtención de asistencia o servicio si llegara a necesitarlo. Deberá tener a mano el número completo del modelo y la serie. Puede encontrar esta información en la etiqueta con el número de modelo y de serie ubicada en el producto.

Nombre del distribuidor \_\_\_\_\_

Dirección \_\_\_\_\_

Número de teléfono \_\_\_\_\_

Número de modelo \_\_\_\_\_

Número de serie \_\_\_\_\_

Fecha de compra \_\_\_\_\_