

# USE AND CARE GUIDE

**5 Shelf Storage Unit**

**Unité de rangement à cinq tablettes**

**Unidad para Almacenamiento de 5 Estantes**

**Questions, problems, missing parts?**

**Before returning to the store, call**

**Customer Service**

**8 a.m – 6 p.m., EST, Monday-Thursday**

**8 a.m – 5 p.m., EST, Friday**

**888-449-5520**

**WWW.HOMEDEPOT.COM**

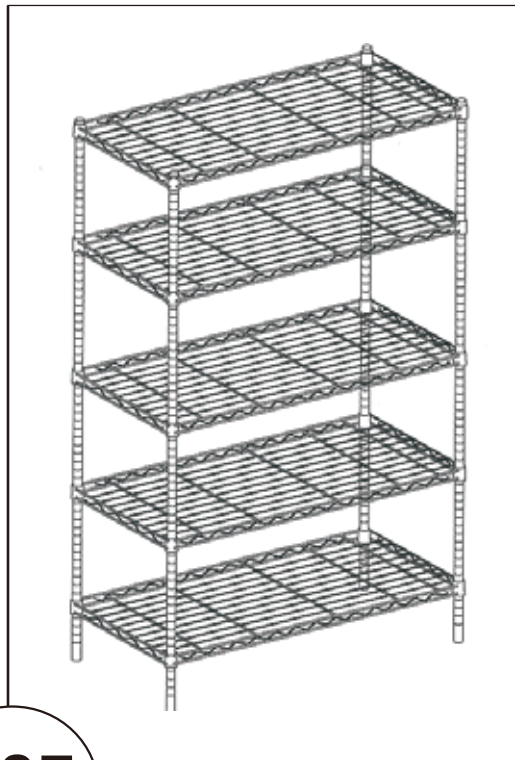

**THANK YOU**

*We appreciate the trust and confidence you have placed in HDX through the purchase of this Storage Unit. We strive to continually create quality products designed to enhance your home. Visit us online to see our full line of products available for your home improvement needs. Thank you for choosing HDX!*

# Table of Contents

Table of Contents.....	2	Helpful Hints.....	2
Note.....	2	Accessory Parts List.....	2
Caution Warnings.....	2	Assembly.....	3
Specifications.....	2		

## Note

Please dispose of loose, round plastic pieces. These are used to separate the shelves for shipping purposes.

## Caution Warnings

1. Two adults are recommended for ease of assembly. Use care when handling.
2. Do not allow children to climb or play in or around the shelves.
3. Assembly recommended on a soft surface, such as carpet, to avoid scratching flooring finish.
4. Each shelf holds up to 350 lbs. evenly distributed.



## Specifications

Product weight	36.63 lbs.
Product width	36 in.
Product depth	16 in.
Product height	72 in.

## Helpful Hints

1. Carefully read all instructions and caution warnings before beginning assembly.
2. Determine shelving heights prior to assembly to avoid dismantling for adjustment.
3. When placing the plastic tapered sleeves onto the posts (step 2-ii), slide tapered sleeves up or down on the post until you feel it “snap” into the lines or grooves of the post.

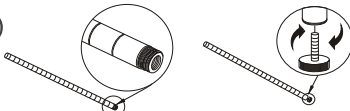
## Accessory Parts List

<p>a)  (40) plastic tapered sleeves (2) replacements</p>	<p>b)  (8) posts (with 4 threaded post jointers pre-installed in posts, 4 foot levelers pre-installed in bottom of posts)</p>	<p>c)  (5) shelves</p>
---	--	---

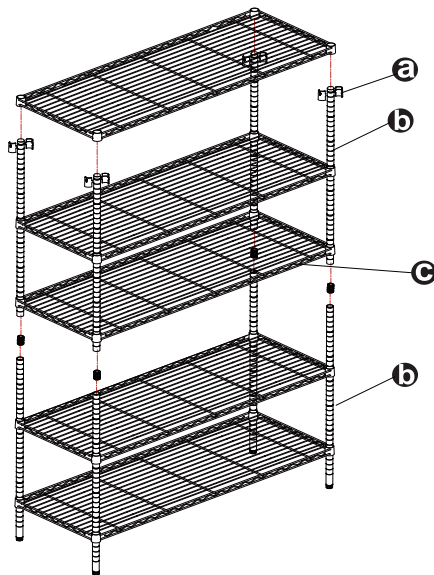

# Assembly

## Step 1: Post Assembly

i. The top post section has a plastic endcap on one end and the bottom post has a foot leveler attached. Threaded post jointers are pre-installed for your convenience. Screw the posts (1 long & short) tightly together. (See Diagram #1)

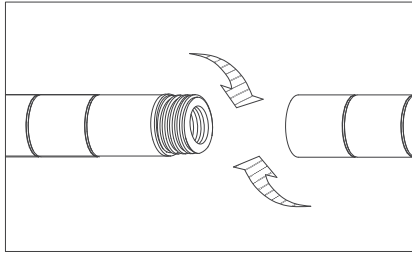

Diagram #1

## Step 2: Bottom Shelf Assembly

- Locate the desired position of the bottom shelf.
- Insert four plastic tapered sleeves into the appropriate post groove, one in each post. Ensure tapered end is up. See arrow on lock. (See Diagram #2)
- Place shelf on its side and slide each post with tapered sleeves through the bottom of the shelf until snug. (See Diagram #3)
- After all posts are in place, position the unit in the upright position.
- Push down on each corner of the shelf, ensuring that the shelf is in the fully locked position.

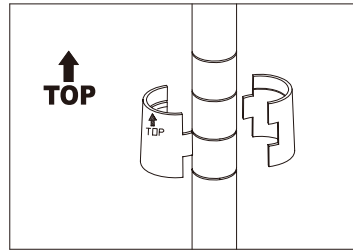

Diagram #2

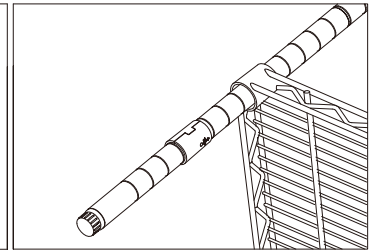

Diagram #3

## Step 3: Additional Shelves Assembly (See Diagram #4)

- Locate the desired position of the next lowest shelf and insert the tapered sleeves into the posts.
- Slide the shelf down from the top of the posts and onto the tapered sleeves. Push down on each shelf corner, ensuring that the shelf is in the fully locked position.
- Repeat for the remaining shelves.

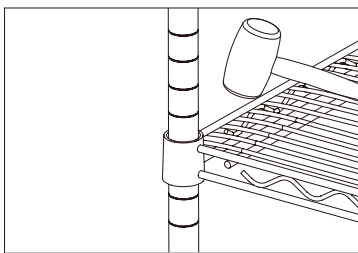

Diagram #4

Step 4: Adjust the foot levelers in or out at the bottom of the posts to attain proper leveling. (See Diagram #5)

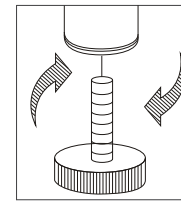

Diagram #5

# Table des matières

Table des matières.....4  
 Remarque.....4  
 Avertissements.....4  
 Spécifications.....4

Conseils Utiles.....4  
 Pièces Et Accessoires.....4  
 Assemblage.....5

## Remarque

Veuillez jeter les pièces rondes en plastique. Elles servent à séparer les tablettes pour le transport.

## Avertissements

1. Pour un assemblage facile, on recommande la présence de deux adultes. Manipulez avec soin.
2. Ne laissez pas d'enfants grimper sur les tablettes ou jouer près de l'unité.
3. Il est recommandé d'assembler l'unité sur une surface moelleuse, telle qu'une moquette, pour éviter de rayer le fini des planchers.
4. Chaque tablette peut soutenir une charge de 159 kg (350 lb) uniformément répartie.



## Spécifications

poids du produit	36.63 lbs.
largeur du produit	91.4 cm.
profondeur du produit	40.6 cm.
hauteur du produit	182.9 cm.

## Conseils Utiles

1. Veuillez lire attentivement les consignes et les avertissements avant de commencer l'installation.
2. Déterminez la hauteur des tablettes avant de commencer l'assemblage pour éviter de devoir démonter l'unité pour faire des ajustements.
3. Après avoir placé les douilles coniques en plastique sur les poteaux (étape 2-ii), glissez les douilles vers le haut ou vers le bas sur le poteau jusqu'à ce que vous sentiez qu'elles tiennent bien dans les lignes ou les cannelures du poteau.

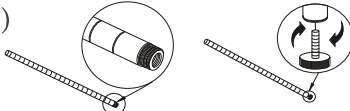
## Pièces Et Accessoires

<p>a)  (40) manchons coniques en plastique (2) recharge</p>	<p>b)  (8) montants (comprenant 4 raccords de montants jointés et 4 pattes réglables pré-installés)</p>	<p>c)  (5) tablettes</p>
--	--	---

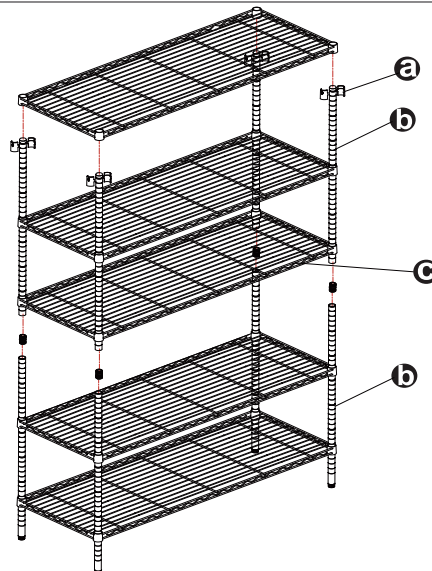

# Assemblage

## Étape 1: Assemblage des montants

- i. La partie supérieure du montant comprend un capuchon de plastique à l'unc de ses extrémités tandis que la partie inférieure comporte une patte réglable. Les raccords de montants jointés ont été pré-installés pour faciliter l'assemblage. Vissez fermement les montants (un long et un court) ensemble. (Voir la Figure 1)

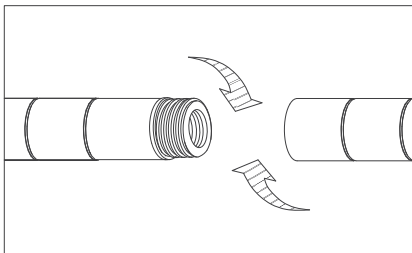

Figure 1

## Étape 2: Assemblage de la tablette inférieure

- i. Établissez l'emplacement désiré de la tablette inférieure.
- ii. Insérez quatre manchons coniques en plastique dans la fente appropriée du montant (une fente par montant). Assurez-vous que l'extrémité conique se trouve en haut. Voir la flèche sur le mécanisme de blocage. (Voir la Figure 2)
- iii. Placez la tablette sur le côté et glissez chaque montant, comprenant les manchons coniques, au travers de la tablette jusqu'à ce que le tout soit bien ajusté. (Voir la Figure 3)
- iv. Après avoir placé tous les montants, redressez l'unité.
- v. Appuyez sur les coins de la tablette pour vous assurer qu'elle est bien fixée.

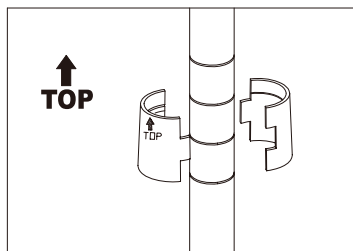

Figure 2

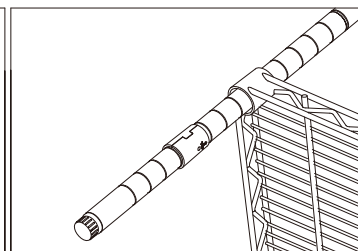

Figure 3

## Étape 3: Assemblage des autres tablettes (Voir la Figure 4)

- i. Établissez l'emplacement désiré de la tablette placée au-dessus de la tablette inférieure et insérez les manchons coniques dans les montants.
- ii. Insérez la nouvelle tablette à partir du haut des montants et enfoncez-la dans les manchons coniques. Appuyez sur les coins de la tablette pour vous assurer qu'elle est bien fixée.
- iii. Répétez ces étapes pour les autres tablettes.

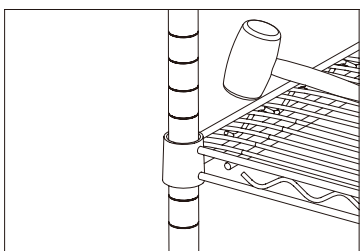

Figure 4

## Étape 4: Ajustez les pattes réglables des montants pour mettre l'unité à niveau. (Voir la Figure 5)

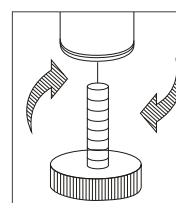

Figure 5

# Tabla de contenido

Tabla de contenido.....	6	Consejos Útiles.....	6
Aviso.....	6	Lista De Piezas Accesorias.....	6
Advertencias De Precaución.....	6	Ensamblaje.....	7
Especificaciones.....	6		

## Aviso

Favor de deshacerse de las piezas redondas de plástico. Solamente se usan para separar los estantes durante el envío.

## Advertencias De Precaución

1. Para facilitar el ensamblaje, se recomienda realizarlo entre dos personas adultas. Tenga cuidado al manejarlo.
2. No permita que los niños se suban o jueguen en los estantes o cerca de ellos.
3. Se recomienda ensamblarlo en una superficie blanda, como una alfombra, para evitar arañar el acabado del piso.
4. Cada estante sostiene hasta 350 libras, distribuidas de forma pareja.



## Especificaciones

peso del producto	36.63 lbs.
ancho del producto	36 in.
profundidad del producto	16 in.
altura del producto	72 in.

## Consejos Útiles

1. Lea cuidadosamente todas las instrucciones y advertencias de precaución, antes de comenzar con el ensamblaje.
2. Determine las alturas de los estantes antes de ensamblar para no tener que desarmarlos para futuros ajustes.
3. Al colocar las fundas cónicas de plástico en los purstos (paso 2-ii), deslice las fundas hacia arriba o hacia abajo en el puesto hasta que se "ajuste" en las líneas o canales del puesto.

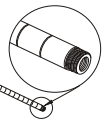
## Lista De Piezas Accesorias

<p>a)  (40) uniones cónicas plásticas (2) repuesto</p>	<p>b)  (8) postes (con 4 ensambladores para poste roscados preinstalados en los postes, 4 niveladores de patas preinstalados en la parte inferior de los postes)</p>	<p>c)  (5) estantes</p>
---	---	--

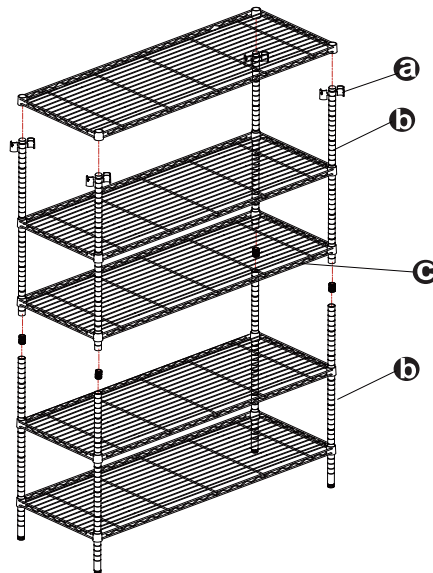

# Ensamblaje

## Paso 1: Ensamblaje del Poste

i. La sección superior del poste tiene una terminación plástica en un extremo y el poste inferior tiene un nivelador añadido. Los ensambladores para poste roscados se han preinstalado para su comodidad. Atornille los postes juntos (1 largo y 1 corto) firmemente. (Ver Diagrama N.º 1)



Diagrama N.º 1

## Paso 2: Ensamblaje del Estante Inferior

i. Ubique el estante inferior en la posición deseada.  
ii. Inserte cuatro uniones cónicas plásticas en la ranura adecuada del poste, una en cada poste. Asegúrese de que el extremo cónico se encuentre hacia arriba. Vea la flecha en el seguro. (Ver Diagrama N.º 2)  
iii. Coloque el estante de costado y deslice cada poste con uniones cónicas a través de la parte inferior del estante hasta que quede ajustado. (Ver Diagrama N.º 3)  
iv. Una vez que todos los postes se encuentren en su lugar, coloque la unidad en posición vertical.  
v. Presione hacia abajo cada esquina del estante, asegurándose de que el estante se encuentre completamente bloqueado.

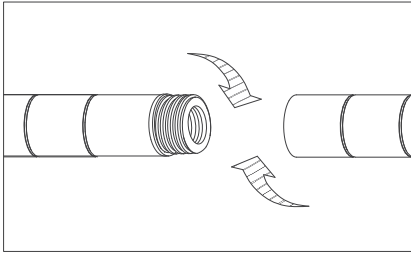

Diagrama N.º 2



Diagrama N.º 3

## Paso 3: Ensamblaje de Estantes Adicionales (Ver Diagrama N.º 4)

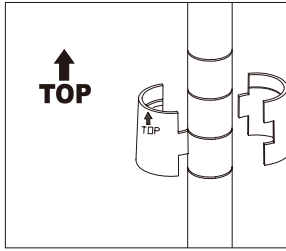
i. Ubique los siguientes estantes más bajos en la posición deseada e inserte las uniones cónicas en los postes.  
ii. Deslice el estante hacia abajo desde la parte superior de los postes y en las uniones cónicas. Presione hacia abajo cada esquina del estante, asegurándose de que el estante se encuentre completamente bloqueado.  
iii. Repita para los estantes restantes.

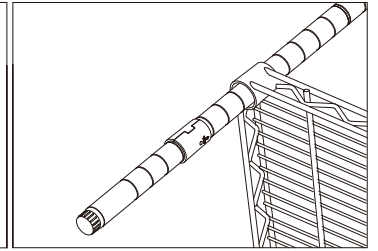

Diagrama N.º 4

Paso 4: Ajuste los niveladores de patas dentro o fuera de la parte inferior de los postes para lograr una nivelación adecuada. (Ver Diagrama N.º 5)



Diagrama N.º 5

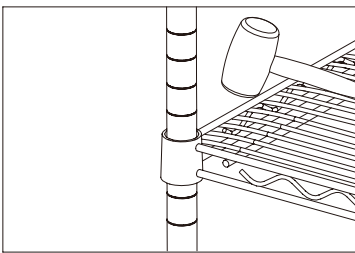

Questions, problems, missing parts? Before returning to the store call  
Customer Service

8 a.m. - 6 p.m., EST, Monday-Thursday

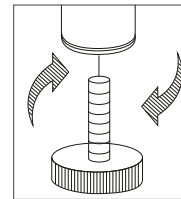
8 a.m. - 5 p.m., EST, Friday

888-449-5520

[WWW.HOMEDEPOT.COM](http://WWW.HOMEDEPOT.COM)

Retain this manual for future use.