



# FreshSpa

dual temperature bidet

bidé con temperatura doble | bidet à double température



## Owner's Manual FSW-20/FreshSpa Warm

MANUAL DEL PROPIETARIO | GUIDE D'UTILISATION





## Table of Contents

Product Features.....	Page 2
Parts List.....	Page 3
Configuration.....	Page 4
Installation .....	Page 5
Operation .....	Page 11
Maintenance.....	Page 12
Warranty .....	Page 13
Contact.....	Page 15

# FreshSpa

dual temperature bidet

## **FreshSpa Warm Feature List:**

- Hygienic retractable nozzle
- Self cleaning nozzle feature
- Warm and cool water bidet washes
- Nozzle positioning (3 settings)
- Adjustable water pressure
- Adjustable water temperature
- All brass internal valve
- High quality metal T-Valves
- High quality hoses
- Anti-bacterial ABS material with full body panel
- Backflow prevention valve
- No electricity or batteries required
- Easy installation and adjustable toilet fit
- All accessories included for standard installation
- 1 year warranty

# FreshSpa

dual temperature bidet

## Parts List

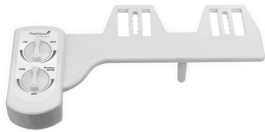

• Bidet attachment with 2 turn dials

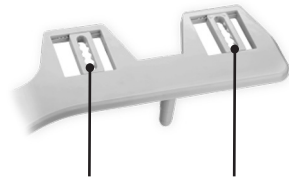

• Adjustable brackets

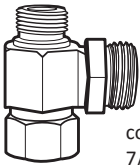

cold water  
7/8" T-valve

• Two T-valve connectors

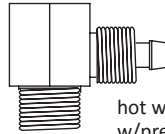

hot water 3/8" T-valve  
w/pressure connector and cap

• Several small FLAT rubber washers

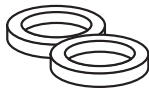

• 2 ea large rubber washers

• 1 small rubber washer with raised lip

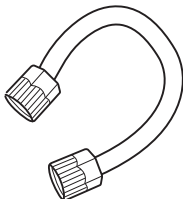

• Bidet hose



• Hot water flex tubing

# FreshSpa

dual temperature bidet

## Configuration

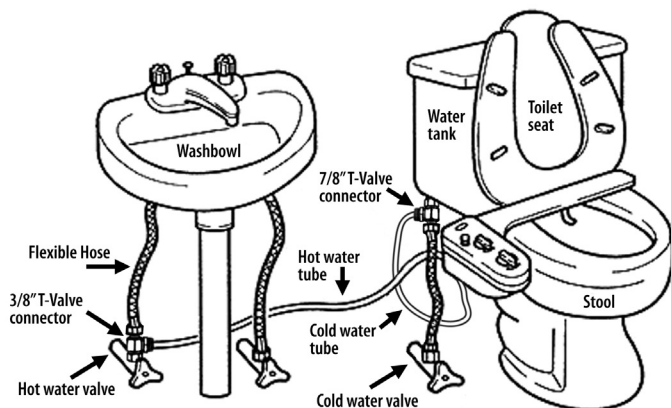
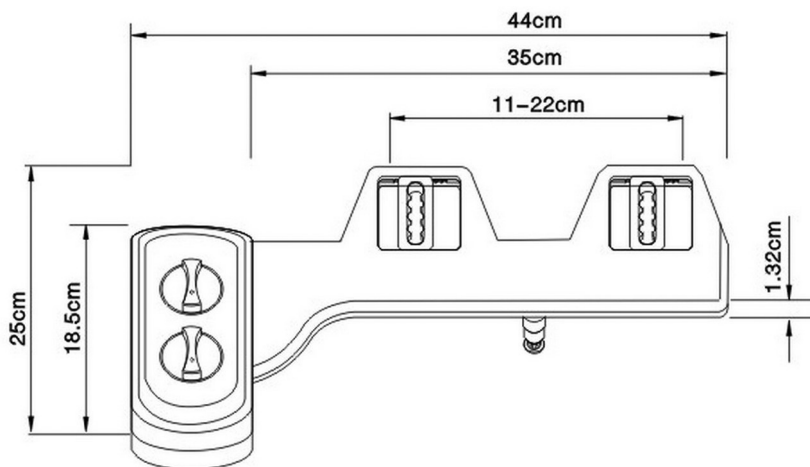

Fully installed view with both HOT and COLD water connections

# FreshSpa

dual temperature bidet

## Installation

Check the size of the hot water supply connection (most likely under the sink/wash basin). This needs to be a 3/8" connection for our T-valve to install. Note: if the connection is a 1/2" connection, you will need to purchase the following reducing adapter available online and at many plumbing hardware stores: **Reducing Adapter, 1/2" Female NPT X 3/8" Male Compression.**

**Check Water Supply Line:** Check the water supply line that connects the toilet tank fill valve to the water shutoff valve at the wall. If it is a rigid pipe, you will need to purchase a flexible water supply hose to replace it before installing the FreshSpa. The length of the hose may vary and the top connection size should be 7/8" Ballcock to connect to the T-valve that you will install under the toilet tank and the bottom connection will vary (most common are 3/8" and 1/2" female compression).

### 1) Remove Existing Toilet Seat

- a. Lift hinge covers and use flathead or Phillips head screwdriver to remove the mounting bolts. Alternatively, you may need to loosen mounting bolts underneath the seat.
  
- b. Remove the toilet seat and set the seat, mounting bolts and hardware aside.

# FreshSpa

dual temperature bidet

## Installation

### 2) Hookup Cold Water Connection: Turn Off Water Supply Valve and Flush Toilet

a. Turn off water supply at the wall to stop flow of water.

b. Flush toilet and hold down handle to completely empty toilet tank.

c. Disconnect water supply hose from the fill valve under the toilet tank.

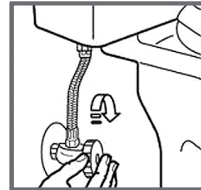

Step 2a

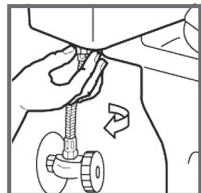

Step 2c

### 3) Connect 7/8" T-Valve to Water Supply Line and Fill Valve Under Toilet Tank.

a. Install the 7/8" T-valve with the small rubber washer with raised lip to the incoming water connection on the bottom of your toilet tank. Be sure to place the flat edge of the rubber washer into the T-Valve against the metal with the raised lip facing the toilet tank connection.

b. Connect the cold water supply line coming from the wall to the bottom of the T-valve using the small flat rubber washer (if needed).

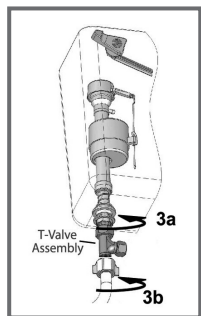

Step 3a & 3b

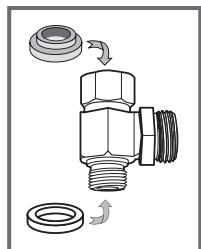



# FreshSpa

dual temperature bidet

## Installation

### 4) Connect the metal Cold Water Bidet Hose to Cold Water 7/8" T-valve

a. Connect one end of the metal Cold Water Bidet Hose to the remaining open side of the installed 7/8" T-valve.

**If you are only connecting the cold water supply, then proceed to step 6. If you wish to also connect your hot water supply, then follow next step (5).**

### 5) Hookup Hot Water Connection

a. Locate the warm water supply line in your bathroom under your sink/washbasin and turn the water supply valve all the way off.

b. Drain the warm water line by turning on the sink tap on the warm setting until no more water comes out.

c. Disconnect warm water supply hose to sink from shut off valve. You may have to use a 3/8" compatible wrench or a similar tool (not supplied). Note: there may be some residual water in the hose, use a small container or towel to catch any residual water.

# FreshSpa

dual temperature bidet

## Installation

### d) Connect Hot Water T-valve to water supply

1. Install the Hot Water T-valve and the small rubber washer onto the hot water shut off valve under the sink.
2. Reconnect hot water supply line to open end (top) of T-valve (use the second small rubber washer if needed).

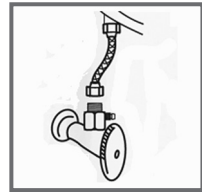

Step 5d-1

### e) Connect Hot Water Flex Tubing to T-valve

1. Remove brass pressure cap from open end of T-valve and pop out small plastic plug to open the hole.
2. Slide brass pressure cap over one end of Hot Water Flex Tubing with inside screw threads facing out.
3. Push Hot Water Flex Tubing onto open end of T-valve (onto the pressure connector) until tubing cannot go any further. It's important to make sure the tubing slides past the "lip" of the pressure connector.
4. Slide the brass pressure cap down the Flex Tubing and screw onto the T-Valve until secure and tight, use caution not to over tighten this connection and damage the tubing!

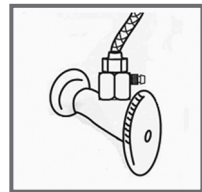

Step 5d-2

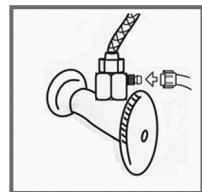

Step 5e-2

# FreshSpa

dual temperature bidet

## Installation

### 6) Install Bidet Attachment on Toilet

**a.** Place one of the large rubbers washers over each of the open bolt holes on the toilet fixture.

**b.** Place bidet attachment over washers so the nozzle is as close to the back of the toilet bowl as it will go. This will vary by toilet.

**c.** Make sure the adjustable brackets line up with the holes in the toilet fixture. You may need to move the adjustable brackets accordingly to line up properly.

**d.** Replace the toilet seat on top of bidet attachment and secure using original toilet seat hardware. Make sure to tighten so that the bidet attachment and seat do not move.

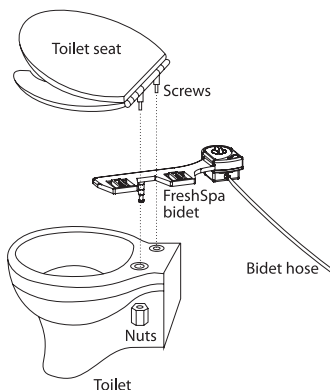

### 7) Connect Bidet Hose to Bidet Attachment

**a.** Remove pressure cap from COLD connection on backside side of bidet attachment and connect open end of Cold Water Bidet Hose to COLD connection.



Step 7a

# FreshSpa

dual temperature bidet

## Installation

**b.** If you have connected the hot water supply, then remove the pressure cap from the HOT connection on backside of the bidet attachment and connect the open end of the Hot Water Flex Tubing to the HOT connection using the same instructions from **Step 5e.**

### 8) Turn on Water Supply & Check for Leaks

**a.** Open the main water supply valve for all water connections (Cold only or Hot and Cold) and check for leaks.

**b.** Wait 5-10 minutes, check again and if there are no leaks continue.

*Note: if there is any leaking, check all rubber washers and make sure all water connections are tight and secure. If necessary, you can use plumbers tape for any leaking connections.*

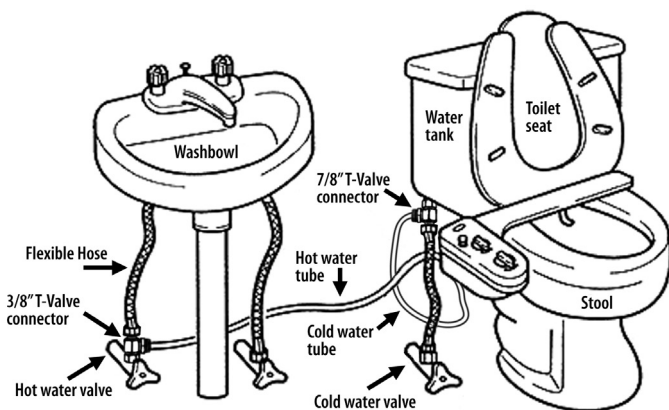

Fully installed view with both HOT and COLD water connections

# FreshSpa

dual temperature bidet

## Operation

### Using the FreshSpa

If only connected to cold water, make sure that the temperature dial on the bidet attachment is turned as far as it can go towards “COLD” setting for best pressure adjustability.

For the general bidet wash function, turn the dial towards the “Wash” position.

- The further the dial is turned, the higher the water pressure will be.
- To lower the water pressure, turn the nozzle back towards the center.

For a front wash function, women may need to tilt & bend forward slightly in order for the spray to hit the appropriate areas.

To clean the bidet nozzle, turn the control dial towards the “Nozzle Cleaning” position and water should wash over the nozzle.

To adjust water temperature (when hooked up to both Hot & Cold connections), turn temperature dial slowly towards “HOT” until the desired temperature is reached. Note: there may be a delay in the warm water reaching the bidet attachment as the cold water in your pipes clears and is replaced with hot water (same delay as when the faucet is turned on).

Tip: for a quick and easy way to get warm water to the bidet, run the “Nozzle Cleaning” function with the warm water turned on for a short time until the water heats up, then use as normal.

**Caution: If connected to the hot water line, use with caution to prevent burns or injury! Brondell is not liable for any misuse of the product.**

# FreshSpa

dual temperature bidet

## Nozzle positioning

There are 3 different nozzle positions that you can easily adjust by gently pulling the end of the nozzle forward or backwards. Once desired position is set, the nozzle will remain in that position until manually moved.

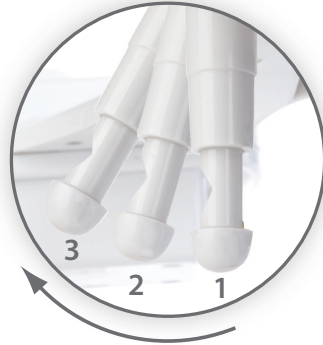

## Maintenance

To clean the nozzle, gently pull down on the head of the nozzle, and use a toothbrush or soft cloth and mild detergent (such as dish soap) to clean the nozzles. You may also unscrew the nozzle tip cap for a more thorough cleaning or use a toothpick if any nozzle holes are plugged with hard water buildup.

To clean the bidet, use a mild cleaner such as Simple Green or Windex spray to clean the FreshSpa. Do not scrub or use harsh, abrasive products to clean the FreshSpa, which may scratch the product.

# FreshSpa

dual temperature bidet

## Warranty

**Brondell products are backed by some of the most comprehensive warranties in the industry. Brondell warrants that the FreshSpa shall be free from defects in material and workmanship under normal use and service.**

### **FreshSpa One-Year Limited Warranty**

100% Coverage of all parts and labor for the entire product for the first year from original date of purchase

### **Exclusions and Limitations**

1. BRONDELL warrants its products to be free from manufacturing defects under normal use and service. This warranty is extended only to the ORIGINAL PURCHASER.
2. BRONDELL's obligations under this warranty are limited to repairs or replacement, at BRONDELL's option, of products or parts found to be defective, provided that such products were properly installed and used in accordance with instructions. BRONDELL reserves the right to make such inspections as may be necessary in order to determine the cause of the defect. BRONDELL will not charge for labor or parts in connection with warranty repairs for the first full year from date of purchase on all products except those that may be subject to commercial use limitations.
3. BRONDELL is not responsible for the cost of removal, return (shipping) and/or reinstallation of products. This warranty does NOT apply to:
  - Damage or loss which occurs during shipment.
  - Damage or loss sustained through any natural or manmade causes beyond the control of BRONDELL, including but not limited to fire, earthquake, floods, etc.
  - Damage or loss resulting from sediments or foreign matter contained in a water system.
  - Damage or loss resulting from negligent or improper installation including installation of a unit in a harsh or hazardous environment.
  - Damage or loss resulting from removal, improper repair, modification of the product, or improper maintenance including damage caused by chlorine or chlorine related products.
  - Damage or loss resulting from acts which are not the fault of Brondell or which the Product is not specified to tolerate.

# FreshSpa

dual temperature bidet

## Warranty

4. This warranty gives you specific legal rights. You may have other rights which vary from state to state.

THIS WRITTEN WARRANTY IS THE ONLY WARRANTY MADE BY BRONDELL. REPAIR OR REPLACEMENT AS PROVIDED UNDER THIS WARRANTY SHALL BE THE EXCLUSIVE REMEDY AVAILABLE TO THE PURCHASER. BRONDELL SHALL NOT BE RESPONSIBLE FOR LOSS OF USE OF THE PRODUCT OR FOR OTHER INCIDENTAL, SPECIAL, FOR CONSEQUENTIAL DAMAGES OR EXPENSES INCURRED BY THE PURCHASER OR FOR LABOR OR OTHER COSTS DUE TO INSTALLATION OR REMOVAL OR COSTS OF REPAIRS BY OTHERS, OR FOR ANY OTHER EXPENSE NOT SPECIFICALLY STATED ABOVE. EXCEPT TO THE EXTENT PROHIBITED BY APPLICABLE LAW, ANY IMPLIED WARRANTIES, INCLUDING THAT OF MERCHANTABILITY, ARE EXPRESSLY LIMITED TO THE DURATION OF THIS WARRANTY. SOME STATES DO NOT ALLOW LIMITATIONS, SO THE ABOVE LIMITATION AND EXCLUSION MAY NOT APPLY TO YOU.

### How to Obtain Service

To obtain repair service under this warranty, you must contact an authorized BRONDELL Service Center to obtain an RMA (Return Merchandise Authorization) number. Proof of purchase in the form of a copy of your original receipt must accompany the returned unit for the warranty to be valid. Take or ship the unit pre-paid to the closest Brondell authorized service center along with your RMA number and proof of purchase.

To obtain your RMA number and locate the BRONDELL Service Center location nearest you, call 1-888-542-3355.



# FreshSpa

dual temperature bidet

## Contact

**Brondell, Inc.**

PO Box 470085

San Francisco, CA 94147-0085

**Phone:** 1-888-542-3355

**Email:** [support@brondell.com](mailto:support@brondell.com)

**Web:** [www.brondell.com](http://www.brondell.com)

For questions, contact  
Brondell Customer Service:

**1-888-542-3355**

 **brondell**<sup>TM</sup>  
a better bathroom experience



## lista de contenido

Características del producto.....	Página 2
Lista de piezas .....	Página 3
Configuración .....	Página 4
Instalación.....	Página 5
Funcionamiento .....	Página 11
Mantenimiento .....	Página 12
Garantía .....	Página 13
Contacto .....	Página 15

# FreshSpa

dual temperature bidet  
bidé con temperatura doble | bidet à double température

## Lista de características.

- Boquilla higiénica retráctil
- Función de autolimpieza de la boquilla
- Lavado de bidé con agua tibia y fría
- Posicionamiento de la boquilla (3 posiciones)
- Presión de agua adaptable
- Temperatura de agua adaptable
- Válvula interna toda realizada en bronce
- Valvula T en bronce
- Mangueras de alta calidad
- Material ABS antibacterial con panel completo
- Válvula de no retorno
- No requiere energía eléctrica ni baterías
- Fácil instalación y ajustable al inodoro
- Todos los accesorios para una instalación estándar incluidos
- 1 año de garantía

# FreshSpa

## dual temperature bidet

bidé con temperatura doble | bidet à double température

### Parts List

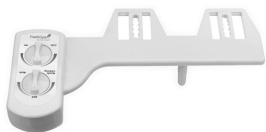

- Accesorio de bidé con perilla en dos posiciones

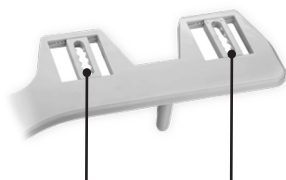

- Soportes ajustables

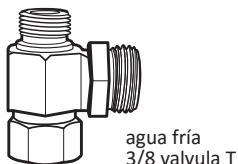

agua fría  
3/8 valvula T

- Dos conectores de válvula T

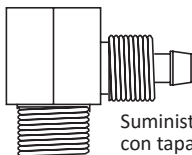

Suministro de agua caliente  
con tapa y conector de presión



- Unión de goma grande con 2 ea

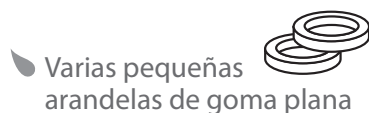

- Varias pequeñas arandelas de goma plana

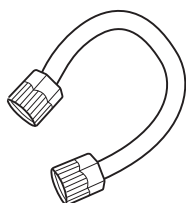

- Manguera de bidé

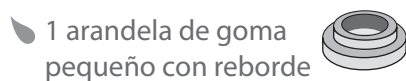

- 1 arandela de goma pequeño con reborde



- Cañería flexible para agua caliente

# FreshSpa

## dual temperature bidet

bidé con temperatura doble | bidet à double température

### Configuración

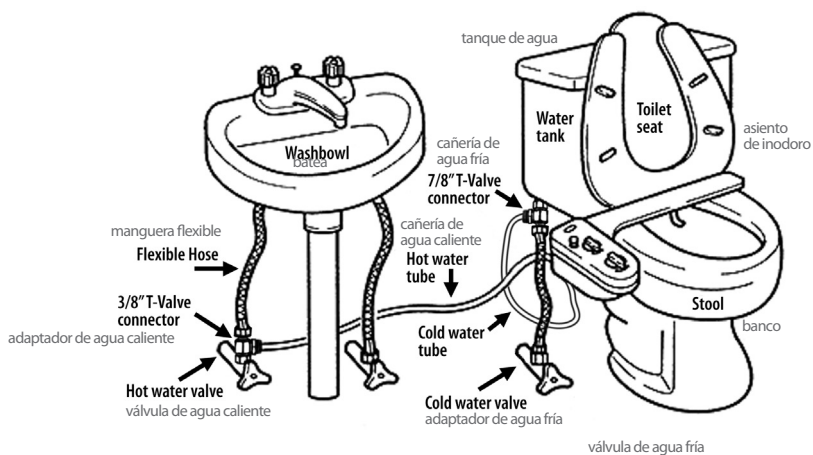
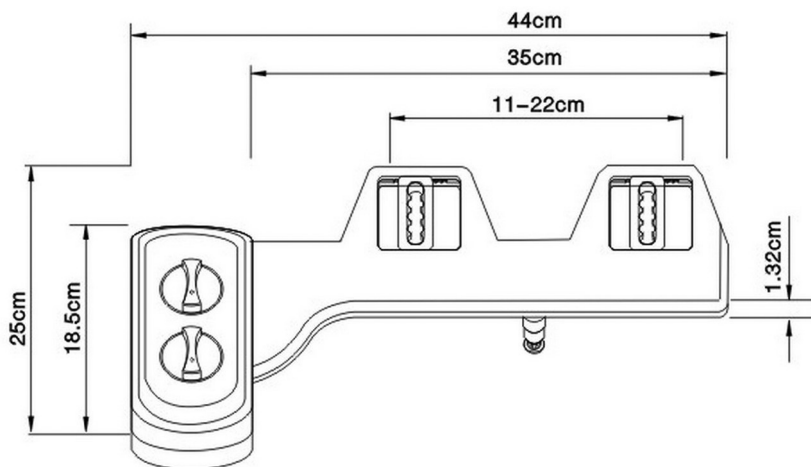

Vista de instalación completa con conexiones para agua CALIENTE y FRÍA

# FreshSpa

## dual temperature bidet

bidé con temperatura doble | bidet à double température

## Instalación

Verifique el tamaño de la conexión de la válvula de corte del suministro a la línea de agua caliente (lo más probable es que se encuentre debajo del lavabo/batea). Ambos deben ser conectores de 3/8" para poder instalar nuestra válvula T. Nota: si alguna de las conexiones es de 1/2" deberá adquirir el siguiente reductor que se encuentra disponible en la mayoría de las tiendas de ferretería: **Adaptador reductor de 1/2" hembra NPT a adaptador reductor de 3/8" macho de compresión.**

Verifique la línea de suministro de agua que conecta el tanque del inodoro a la válvula de corte de agua en la pared. Si es una cañería rígida, deberá reemplazarla por una manguera flexible para suministro de agua antes de instalar el FreshSpa. La extensión de la manguera varía, la conexión superior debe ser un flotador de 7/8 in para conectarse a su válvula de llenado debajo del tanque del inodoro.

### 1) Retirar el asiento del inodoro existente

- a. Levante las cubiertas de las bisagras y utilice la cabeza plana de un destornillador de cabeza Phillips para retirar los pernos de montaje. Alternativamente, es posible que deba desajustar los pernos de montaje debajo del asiento.
- b. Retire el asiento del inodoro y coloque el asiento, montando los pernos y las piezas originales a un lado.

# FreshSpa

## dual temperature bidet

bidé con temperatura doble | bidet à double température

## Instalación

### 2) Cierre la válvula de suministro de agua y descargue el inodoro.

**a.** Corte el suministro de agua en la pared para detener el flujo de agua.

**b.** Descargue el inodoro y mantenga hacia abajo la manivela para vaciar el inodoro completamente.

**c.** Desconecte la manguera del suministro de agua.

### 3) Conectar el 7/8 "T de la válvula de la línea del suministro de agua y válvula de llenado Bajo tanque del inodoro.

**a.** Instalar el 7/8 "válvula en T con la arandela de goma para la conexión de agua entrante en la parte inferior de la cisterna del retrete.

**b.** Conectar la línea de suministro de agua fría procedente de la pared a la parte inferior de la válvula en T.

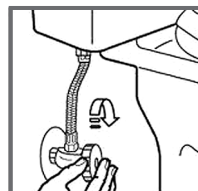

Paso 2a

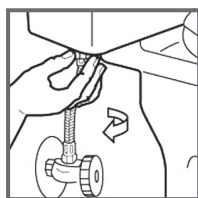

Paso 2c

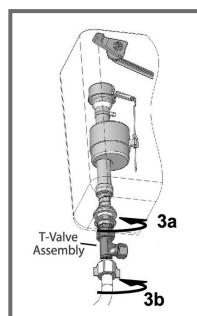

Paso 3a & 3b

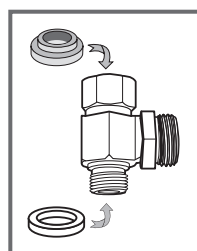



## Instalación

### 4) Conecte la manguera del bidé para agua fría a la válvula T para agua fría.

a. Conecte un extremo de la manguera del bidé para agua fría al extremo abierto restante de la válvula T instalada.

**Si planea conectar solo el suministro de agua fría, prosiga con el paso 6. Si desea conectar también su suministro de agua caliente, prosiga con el próximo paso (5).**

### 5) Enganche la conexión de agua caliente

a. Ubique la línea de suministro de agua caliente de su baño, que se encuentra debajo de su lavabo/batea y y gire completamente la válvula de suministro de agua hasta apagar.

b. Drene la línea de agua caliente al abrir el grifo de agua caliente del lavabo hasta que ya no salga más agua.

c. Desconecte la manguera del suministro de agua caliente que lleva al lavabo desde la válvula de cierre. Es posible que deba una llave compatible con 3/8" o una herramienta similar (no incluida). Nota: es posible que haya restos de agua en la manguera, utilice un contenedor pequeño o una toalla para atrapar los restos de agua.

# FreshSpa

## dual temperature bidet

bidé con temperatura doble | bidet à double température

## Instalación

**d)** Conecte la válvula T de agua caliente al suministro de agua.

1. Instale la válvula T para agua caliente y unión de goma pequeña en la válvula de cierre del suministro de agua caliente debajo del lavabo.

2. Conecte nuevamente la línea del suministro de agua caliente al extremo abierto (superior) de la válvula T (utilice la segura unión de goma pequeña (si es necesario)).

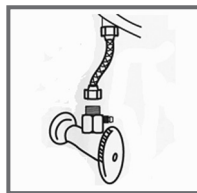

5d-1

**e)** Conecte la cañería flexible de agua caliente a la válvula T.

1. Retire el cierre a presión de bronce del extremo abierto de la válvula T y saque el tapón pequeño de plástico para abrir el orificio.

2. Deslice la tapa del cierre a presión sobre uno de los extremos de la cañería flexible de agua caliente dentro de las roscas laterales que miran hacia afuera.

3. Introduzca la cañería flexible de agua caliente dentro del extremo abierto de la válvula T (en el conector de presión) hasta que ya no pueda avanzar más con la cañería. Es importante asegurarse de que los lados de la tubería hayan pasado el "reborde" del conector de presión.

4. Deslice hacia abajo el cierre a presión de bronce por la cañería flexible y enrósquelo sobre la válvula T hasta que esté ajustado y firme, cuidando de no ajustar demasiado esta conexión y dañar la cañería.

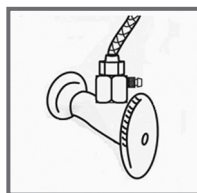

5d-2

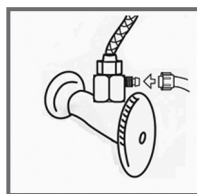

5e-2

# FreshSpa

dual temperature bidet

## Instalación

### 6) Instalación del accesorio del bidé sobre el inodoro

a. Coloque una de las uniones de goma grandes sobre cada uno de los orificios de los pernos abiertos en la estructura del inodoro.

b. Coloque el accesorio del bidé sobre las uniones, de manera que la boquilla se encuentre tan cerca como sea posible de la parte posterior de la taza del inodoro. Esto puede variar según el inodoro.

c. Asegúrese de que los soportes ajustables estén alineados con respecto a los orificios de la estructura del inodoro. Es posible que necesite mover los soportes ajustables para lograr la alineación adecuada.

d. Reemplace el asiento del inodoro sobre el accesorio del bidé y asegúrelo con las piezas originales del asiento del inodoro. Asegúrese de ajustar bien de manera que el accesorio y el asiento del bidé no se muevan.

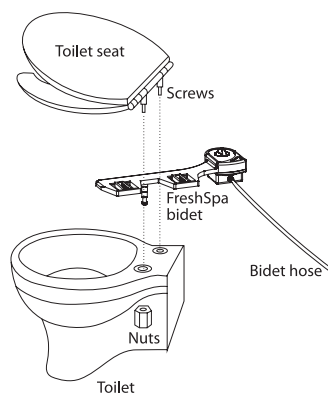

### 7) Conexión de la manguera del bidé al accesorio del bidé

a. Retire el cierre a presión de la conexión de agua FRÍA en la parte posterior del accesorio del bidé y conecte el extremo abierto de la manguera del bidé para agua fría a la conexión de agua FRÍA. Asegúrese de que la manguera del bidé para agua fría esté conectada a la conexión que dice "AGUA FRÍA".



7a

# FreshSpa

## dual temperature bidet

bidé con temperatura doble | bidet à double température

## Instalación

**b.** Si ha conectado el suministro de agua caliente, retire el cierre a presión de la conexión de agua CALIENTE en la parte posterior del accesorio del bidé y conecte el extremo abierto de la cañería flexible de agua caliente a la conexión de presión de agua CALIENTE, siguiendo las mismas instrucciones del **Paso 5e**.

### 8) Encendido del suministro de agua y verificación de pérdidas

**a.** Abra la válvula principal de agua para todas las conexiones de agua (solo agua fría o agua caliente y fría) y verifique que no haya pérdidas.

**b.** Espere de 5 a 10 minutos, verifique nuevamente y si no encuentra pérdidas, continúe.

*Nota: Si encuentra alguna pérdida, verifique todas las uniones de goma y asegúrese de que todas las conexiones de agua estén firmes y seguras. Si es necesario, puede utilizar cinta de plomero para reparar cualquier tipo de pérdidas en las conexiones.*

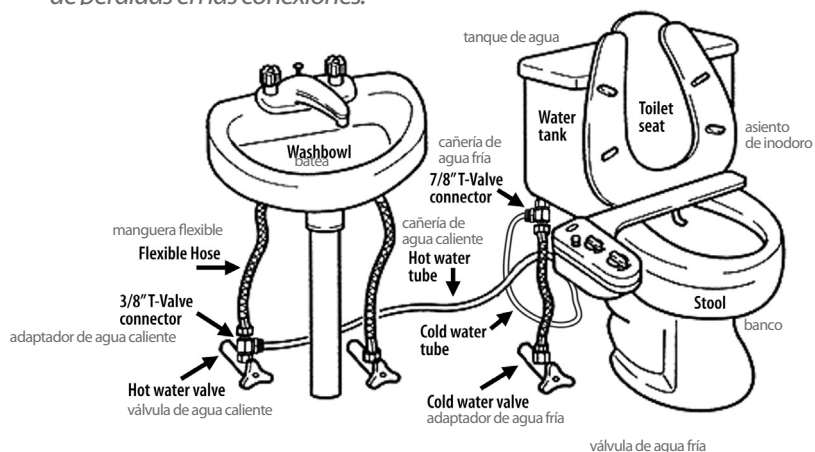

Vista de instalación completa con conexiones para agua CALIENTE y FRÍA

# FreshSpa

dual temperature bidet  
bidé con temperatura doble | bidet à double température

## Funcionamiento

### Cómo utilizar el FreshSpa

Si se conecta solo con agua fría, asegúrese de que la perilla de temperatura del accesorio del bidé se encuentra lo más cercana a la posición "FRÍA", para lograr un mejor ajuste de presión.

Para activar la función de lavado general del bidé, gire la perilla hasta la posición "Lavar".

- Mientras más se gire la perilla, más presión de agua habrá.
- Para disminuir la presión del agua, gire la boquilla de vuelta hacia el centro.

Para activar la función de lavado frontal, las mujeres quizá necesiten inclinarse y agacharse hacia adelante ligeramente para que la lluvia alcance las áreas adecuadas.

Para limpiar la boquilla del bidé, gire la perilla de control hasta la posición "Limpieza de boquilla" y el agua debería lavar la boquilla.

Para ajustar la temperatura del agua, gire la perilla de la temperatura lentamente hacia la posición "CALIENTE" hasta alcanzar la temperatura deseada.

Nota: el alcanzar una temperatura tibia del agua en el accesorio del bidé puede demorar unos instantes ya que hay que esperar que el agua fría de sus cañerías se descargue y comience a salir el agua caliente (la misma temperatura que cuando se enciende el grifo). Consejo: para alcanzar el agua tibia en el asiento del bidé de manera más rápida y sencilla, active la función "Limpieza de boquilla" con el agua caliente abierta durante uno o dos minutos, hasta que el agua se caliente, y luego utilice normalmente.

**Precaución: Si el accesorio está conectado a la línea de agua caliente, tenga cuidado para prevenir quemaduras y lesiones. Brondell no se hace responsable de la mala utilización del producto.**

# FreshSpa

## dual temperature bidet

bidé con temperatura doble | bidet à double température

### Posicionamiento de la boquilla

Existen 3 posiciones diferentes para la boquilla para que usted pueda ajustarla de manera sencilla con solo tirar el extremo de la boquilla hacia adelante o hacia atrás. Una vez que se obtiene la posición deseada, la boquilla quedará en esa posición hasta que se la mueva manualmente.



## Mantenimiento

Para limpiar la boquilla, tire hacia abajo la cabeza de la boquilla con cuidado y utilice un cepillo de dientes o un paño suave con detergente suave (como jabón lavavajillas). También puede desatornillar la punta de la tapa de la boquilla para una limpieza más exhaustiva o utilice un mondadientes en caso de que alguno de los orificios estén tapados con acumulación de agua dura.

Para limpiar el bidé FreshSpa, utilice un limpiador suave como Simple Green o Windex. No utilice productos abrasivos ni refriegue el FreshSpa, ya que podría rallarlo.

# FreshSpa



dual temperature bidet  
bidé con temperatura doble | bidet à double température

## Garantía

**Los productos Brondell se encuentran respaldados por algunas de las garantías más completas de la industria. Brondell garantiza que el FreshSpa está libre de defectos de material y fabricación, en condiciones de uso y servicio normales.**

### Garantía limitada por año de FreshSpa

100% de cobertura para todas las piezas y trabajos de reparación para todo el producto durante el primer año, a partir de la fecha original de compra.

### Exclusiones y limitaciones

1. BRONDELL garantiza que sus productos están libres de cualquier tipo de defectos de fabricación, en condiciones de uso y servicio normales. Esta garantía se extiende solo al COMPRADOR ORIGINAL.

2. Las obligaciones de BRONDELL, según esta garantía, se limitan a reparaciones o reemplazos, a criterio de BRONDELL, de productos o partes que se encuentren defectuosas, en tanto tales productos hayan sido instalados adecuadamente y utilizados de acuerdo con las instrucciones. BRONDELL se reserva el derecho de realizar tales inspecciones según lo considere necesario, para determinar la causa del defecto. BRONDELL no se responsabiliza por la reparación o reemplazo de partes en relación con reparaciones de garantía durante el primer año, a partir de la fecha de compra de todos los productos, a excepción de aquellos que puedan estar sujetos a limitaciones de uso comercial.

3. BRONDELL no se responsabiliza por los costos de renovación, devolución (envío) o reinstalación de productos. Esta garantía NO aplica en los siguientes casos:

Daño o extravío durante el envío.

Daño o extravío producido por causas naturales o humanas, que exceden a los controles de BRONDELL, incluidos incendios, sismos, inundaciones, etc.

Daño o extravío como resultado de sedimentos o material extraño contenido en el sistema de agua.

Daño o extravío como resultado de negligencia o instalación inadecuada, incluida la instalación de una unidad en un medioambiente hostil o peligroso.

Daño o extravío como resultado de la renovación, reparación inadecuada o modificación del producto, o el mantenimiento inadecuado, incluido el daño causado por el cloro o productos derivados del cloro.

Daño o extravío como resultado de actos que no son responsabilidad de BRONDELL para los cuales el producto no está específicamente preparado.

# FreshSpa

dual temperature bidet  
bidé con temperatura doble | bidet à double température

## Garantía

4. Esta garantía le otorga derechos legales específicos. Usted puede ejercer otros derechos, según el estado donde se encuentre.

ESTA GARANTÍA ESCRITA ES LA ÚNICA EMITIDA POR BRONDELL. LA REPARACIÓN O EL REEMPLAZO, SEGÚN LOS TÉRMINOS ESTABLECIDOS POR ESTA GARANTÍA, CONSTITUYEN LA ÚNICA SOLUCIÓN DISPONIBLE PARA EL COMPRADOR. BRONDELL NO SE RESPONSABILIZA POR EL EXTRAVÍO DE USO DEL PRODUCTO U OTROS DAÑOS INCIDENTALES, ESPECIALES, RESULTANTES O POR LOS GASTOS INCURRIDOS POR EL COMPRADOR, GASTOS DE TRABAJO, OTROS COSTOS DERIVADOS DE LA INSTALACIÓN O EXTRACCIÓN DEL PRODUCTO, COSTOS DE REPARACIÓN POR PARTE DE TERCEROS O CUALQUIER OTRO TIPO DE GASTOS NO ESPECIFICADOS ANTERIORMENTE. A EXCEPCIÓN DEL ALCANCE APLICABLE DE LA LEY, CUALQUIER TIPO DE GARANTÍA IMPLÍCITA, INCLUSO LA DE COMERCIABILIDAD, QUEDAN EXPRESAMENTE LIMITADAS A LA DURACIÓN DE ESTA GARANTÍA. ALGUNOS ESTADOS NO PERMITEN LIMITACIONES, POR LO QUE ES POSIBLE QUE LAS LIMITACIONES Y EXCLUSIONES ANTERIORES NO SE APLIQUEN A SU CASO.

### Cómo obtener servicio

Para obtener servicio de reparación de esta garantía, debe comunicarse con un Centro de Servicios BRONDELL autorizado para obtener un número de RMA (Autorización de devolución de mercadería). La unidad devuelta debe estar acompañada de una copia del comprobante de compra original para que la garantía sea válida. Lleve o envíe la unidad prepaga al Centro de Servicios BRONDELL autorizado más cercano, junto con su número de RMA y el comprobante de compra.

Para obtener su número de RMA y para localizar el Centro de Servicios BRONDELL más cercano, llame al 1-888-542-3355.



# FreshSpa

dual temperature bidet  
bidé con temperatura doble | bidet à double température

## Contacto

**Brondell, Inc.**

PO Box 470085

San Francisco, CA 94147-0085

**Phone:** 1-888-542-3355

**Email:** [support@brondell.com](mailto:support@brondell.com)

**Web:** [www.brondell.com](http://www.brondell.com)

Para consultas, comuníquese con  
el Centro de Servicios BRONDELL:  
**1-888-542-3355**





## Table des Matières

Caractéristiques du produit ..... Page 2

Liste des pièces ..... Page 3

Configuration..... Page 4

Pose..... Page 5

Fonctionnement..... Page 11

Entretien ..... Page 12

Garantie ..... Page 13

Coordonnées ..... Page 15

# FreshSpa

dual temperature bidet  
bidé con temperatura doble | bidet à double température

## Liste des caractéristiques:

- Buse rétractable hygiénique
- Buse autonettoyante
- Rinçage à température ambiante
- Buse orientable (trois positions)
- Pression d'eau réglable
- Température d'eau réglable
- Robinetterie interne en laiton
- Raccord en T en laiton
- Tuyau flexible de haute qualité
- Matériau ABS antibactérien et corps monobloc
- Obturateur de retour d'eau
- Ne nécessite aucune alimentation électrique ou piles
- Se pose facilement, s'ajuste au WC
- Tous les accessoires pour une pose standard sont fournis
- Garantie d'un (1) an

# FreshSpa

dual temperature bidet  
bidé con temperatura doble | bidet à double température

## Parts List

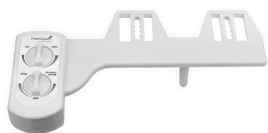

Accessoire bidet avec deux molettes

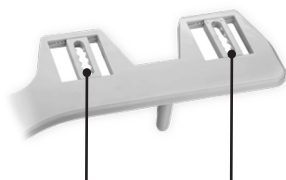

Supports réglables

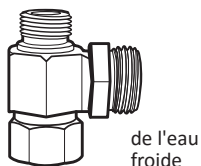

de l'eau froide

Deux raccords en T

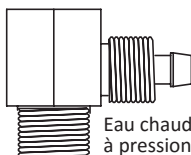

Eau chaude avec raccord à pression et bouchon

Plusieurs petites rondelles de caoutchouc plat



2 grandes rondelles en caoutchouc



1 petite rondelle de caoutchouc avec rebord surélevé

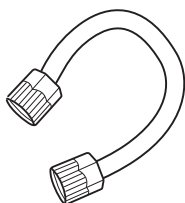

Tuyau flexible de bidet



Flexible eau chaude

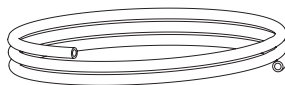

# FreshSpa

## dual temperature bidet

bidé con temperatura doble | bidet à double température

## Configuration

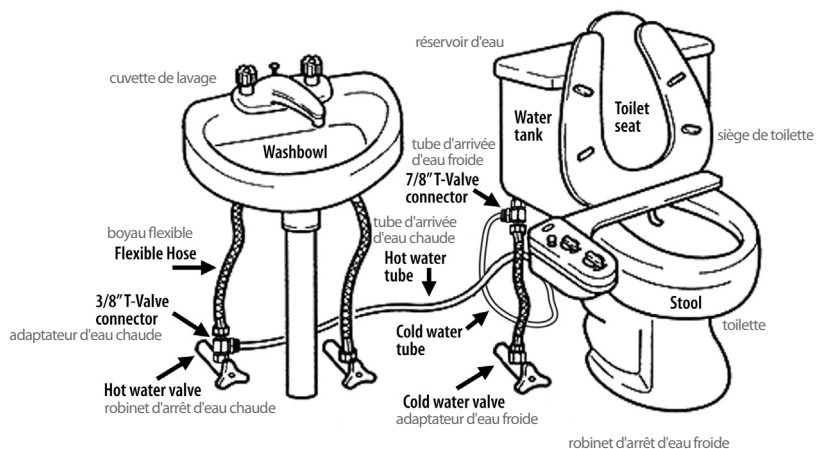
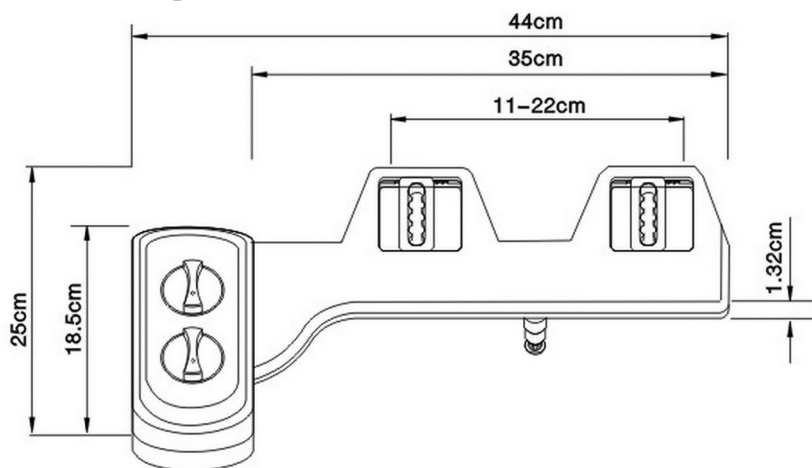

*Vue de l'installation complète avec les branchements d'eau CHAUDE et d'eau FROIDE*

# FreshSpa

## dual temperature bidet

bidé con temperatura doble | bidet à double température

## Pose

Vérifiez la taille du raccord du robinet d'arrêt d'arrivée d'eau de votre conduite d'eau chaude (très probablement sous le lavabo). Ils nécessitent des raccords de 3/8 po pour pouvoir poser notre raccord en T. Remarque: si l'un des raccords est de 1/2 po, vous devrez acheter l'adaptateur-réducteur suivant disponible en ligne et dans de nombreuses quincailleries: **Adaptateur-réducteur, 1/2 po NPT femelle x compression mâle 3/8 po.**

Vérifiez la conduite d'arrivée d'eau qui relie le réservoir de la chasse d'eau au robinet de la toilette. S'il s'agit d'un tuyau rigide, vous aurez besoin d'acheter un boyau d'arrivée d'eau flexible pour le remplacer avant de poser le FreshSpa. La longueur du boyau flexible varie. Pour connecter le robinet de la toilette au réservoir de la chasse d'eau, le raccord du haut devrait être conçu pour un robinet à flotteur de 7/8 de pouce (22,2 mm).

### 1) Retirez l'abattant de toilette existant

- a. Soulevez les protège-charnières et utilisez un tournevis pour retirer les boulons de montage. Sinon, vous devrez peut-être desserrer les boulons de fixation sous le siège.
- b. Retirez l'abattant de toilette et mettez-le de côté, ainsi que les boulons de fixation et la visserie.

# FreshSpa

## dual temperature bidet

bidé con temperatura doble | bidet à double température

## Pose

### 2) Fermer le robinet d'arrêt d'arrivée d'eau et la chasse d'eau

**a.** Fermez le robinet mural d'arrivée d'eau pour couper le débit d'eau.

**b.** Actionnez la chasse d'eau et maintenez la poignée en bas pour vider complètement le réservoir de la toilette.

**c.** Débrancher le tuyau d'alimentation en eau de la valve de remplissage sous le réservoir de la toilette.

### 3) Brancher 7/8" T-Vanne à la ligne d'approvisionnement en eau et du robinet à Sous Réservoir de toilette.

**a.** Installez le 7/8" T-Vanne avec la rondelle en caoutchouc à la connexion de l'eau entrant sur le fond de votre réservoir de toilette.

**b.** Connectez la ligne d'eau froide provenant de la paroi au fond de la T-vanne.

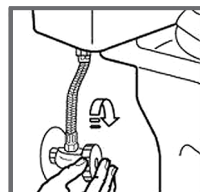

Étape 2a

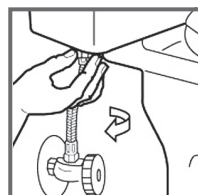

Étape 2c

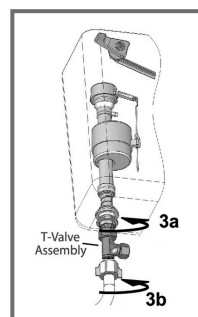

Étape 3a & 3b

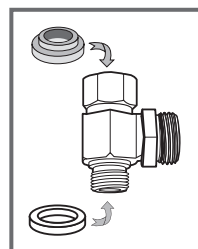



# FreshSpa

## dual temperature bidet

bidé con temperatura doble | bidet à double température

## Pose

### 4) Branchez le tuyau d'arrivée d'eau froide sur le raccord en T d'eau froide

a. Branchez une extrémité du tuyau d'arrivée d'eau froide du bidet sur la partie latérale restée ouverte du raccord en T posé.

Si vous branchez uniquement l'arrivée d'eau froide, passez ensuite à l'étape 6. Si vous souhaitez brancher également votre arrivée d'eau chaude, passez à l'étape suivante (5).

### 5) Branchement de l'eau chaude

a. Repérez la conduite d'arrivée d'eau chaude dans votre salle de bains sous votre lavabo et fermez le robinet d'arrivée d'eau à fond.

b. Vidangez la conduite d'arrivée d'eau chaude en ouvrant le robinet d'eau chaude du lavabo jusqu'à arrêt complet de l'écoulement.

c. Débranchez le boyau d'arrivée d'eau chaude du lavabo du robinet d'arrêt. Il se peut que vous deviez utiliser une clé compatible de 3/8 po ou un outil similaire (non fourni). Remarque : il peut y avoir des résidus d'eau dans le boyau, utilisez un petit récipient ou une serviette pour recueillir l'eau résiduelle.

# FreshSpa

## dual temperature bidet

bidé con temperatura doble | bidet à double température

## Pose

### d) Branchez le raccord en T d'eau chaude sur l'arrivée d'eau chaude

1. Posez le raccord en T d'eau chaude et la petite rondelle en caoutchouc sur le robinet d'arrêt d'eau chaude sous le lavabo.
2. Rebranchez la conduite d'arrivée d'eau chaude pour ouvrir l'extrémité (supérieure) du raccord en T (utilisez au besoin la deuxième rondelle en caoutchouc).

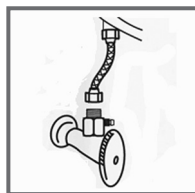

5d-1

### e) Branchez le tubage flexible d'eau chaude au raccord en T

1. Retirez de l'extrémité ouverte le bouchon de pression en cuivre du raccord en T et faites sauter le petit cache plastique pour libérer le trou.
2. Faites glisser le bouchon de pression en cuivre sur l'une des extrémités du tubage flexible d'eau chaude en laissant le côté des vis filetées apparent.
3. Enfoncez le tubage flexible d'eau chaude sur l'extrémité ouverte du raccord en T (sur le connecteur de pression) jusqu'à ce que le tubage flexible ne puisse aller plus loin. Il est important de veiller à ce que le tubage glisse jusqu'au point de dépasser la « lèvres » du connecteur de pression.
4. Faites glisser vers le bas le bouchon de pression en cuivre sur le flexible et vissez-le sur le raccord en T jusqu'à ce qu'il soit bien serré. Veillez à ne pas trop serrer ce branchement pour ne pas endommager le tubage!

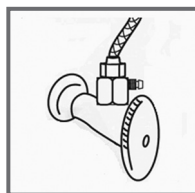

5d-2

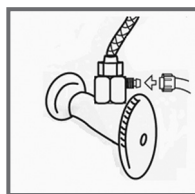

5e-2

# FreshSpa

## dual temperature bidet

bidé con temperatura doble | bidet à double température

## Pose

### 6) Install Bidet Attachment on Toilet

a. Placez une des grandes rondelles en caoutchouc sur chaque trou de boulon de fixation de la toilette.

b. Placez l'accessoire du bidet sur les rondelles pour que la buse soit le plus près possible du fond de la cuvette de toilette. Ceci peut varier selon le modèle de cuvette.

c. Veillez à ce que les supports réglables soient alignés sur les trous de fixation de la toilette. Vous devrez peut-être déplacer les supports réglables pour les aligner correctement.

d. Remplacez le siège de la toilette sur la partie supérieure de l'accessoire du bidet et veillez à utiliser un siège de toilette d'origine. Veillez à bien serrer le tout afin que ni l'accessoire du bidet ni le siège ne puisse bouger.

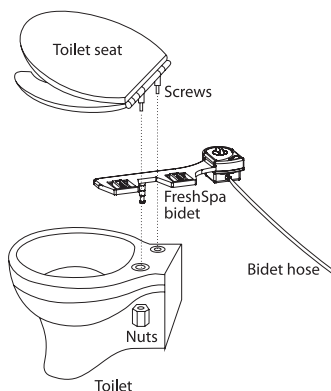

### 7) Branchez le boyau du bidet à l'accessoire du bidet

a. Retirez le bouchon de pression du branchement d'EAU FROIDE sur les parties latérales arrière de l'accessoire du bidet et branchez l'extrémité ouverte du boyau d'arrivée d'eau froide du bidet sur l'arrivée d'EAU FROIDE. Veillez à ce que le boyau d'arrivée d'eau froide du bidet soit branché au connecteur marqué FROID.



7a

# FreshSpa

## dual temperature bidet

bidé con temperatura doble | bidet à double température

## Pose

b. Si vous avez branché l'arrivée d'eau chaude, retirez ensuite le bouchon de pression du branchement d'EAU CHAUDE sur la partie latérale arrière de l'accessoire du bidet et branchez l'extrémité ouverte du tubage flexible d'eau chaude sur la connexion de pression de l'EAU CHAUDE en suivant les mêmes indications que pour l'étape 5e.

### 8) Ouvrez l'arrivée d'eau et vérifiez s'il y a des fuites

a. Ouvrez le robinet d'arrivée d'eau principal pour tous les branchements d'eau (froide uniquement ou chaude et froide) et vérifiez s'il y a des fuites.

b. Patientez entre 5 et 10 mn, vérifiez à nouveau et s'il n'y a pas de fuites, poursuivez.

*Remarque : en cas de fuite, vérifiez toutes les rondelles en caoutchouc et assurez-vous que toutes les arrivées d'eau soient bien serrées. Le cas échéant, vous pouvez utiliser le ruban téflon pour toutes les fuites de branchement.*

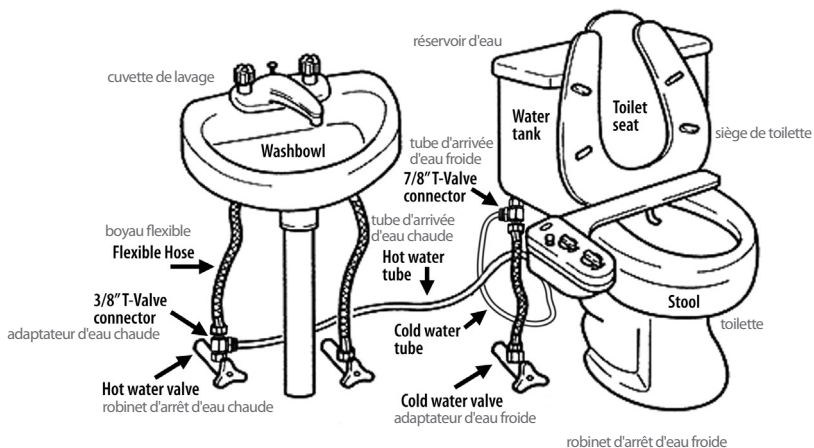

Vue de l'installation complète avec les branchements d'eau CHAUDE et d'eau FROIDE

# FreshSpa

dual temperature bidet  
bidé con temperatura doble | bidet à double température

## Fonctionnement

### Utilisation du FreshSpa

Si vous avez branché uniquement l'eau froide, assurez-vous que le cadran de température de l'accessoire de bidet soit tourné le plus possible vers « FROID » pour obtenir le meilleur réglage de pression.

Pour les fonctions de lavage habituelles du bidet, tournez le cadran sur la position « Lavage ».

- Plus on tourne le cadran, plus la pression de l'eau est forte.
- Pour diminuer la pression de l'eau, tournez la buse vers le centre.

Pour la fonction de lavage vers l'avant, les femmes doivent s'incliner et se pencher légèrement vers l'avant de façon à ce que le pulvérisateur atteigne les zones concernées.

Pour le nettoyage de la buse de bidet, tournez le cadran de contrôle sur la position « Nettoyage buse » et l'eau doit asperger la buse.

Pour régler la température de l'eau, tournez lentement le cadran de température vers « CHAUD » jusqu'à ce que la température désirée soit atteinte. Remarque : Il peut y avoir un délai avant que l'eau chaude ne parvienne à l'accessoire du bidet car l'eau froide dans vos tuyaux est évacuée pour être remplacée par de l'eau chaude (même délai que lorsque le robinet est ouvert).

Conseil : une méthode facile et rapide pour obtenir de l'eau chaude vers le siège du bidet consiste à activer la fonction « Nettoyage buse » en ouvrant l'eau chaude pendant une ou deux minutes jusqu'à ce que la température augmente, puis à l'utiliser normalement.

**Mise en garde : S'il est branché sur la ligne d'arrivée d'eau chaude, utilisez-le avec précaution pour éviter des brûlures ou des blessures! Brondell n'est pas responsable d'une mauvaise utilisation quelconque de ce produit.**

# FreshSpa

## dual temperature bidet

bidé con temperatura doble | bidet à double température

### Placement de la buse

Il y a 3 positions différentes de buse que vous pouvez facilement régler en tirant délicatement l'extrémité de la buse vers l'avant ou vers l'arrière. Une fois la position souhaitée atteinte, la buse restera dans cette position jusqu'à ce qu'elle soit déplacée manuellement.



## Entretien

Pour nettoyer la buse, tirez délicatement la tête de la buse vers le bas et utilisez une brosse à dents ou un chiffon doux et un détergent doux (liquide vaisselle par exemple) pour nettoyer les buses. Vous pouvez également dévisser le capuchon de buse pour un nettoyage plus approfondi ou utiliser un cure-dent si des trous de buse sont bouchés par des dépôts calcaires.

Pour nettoyer le bidet, utilisez un détergent doux tel que Simple Green ou Windex pour nettoyer le FreshSpa. Ne récurer pas et n'utilisez pas de produits abrasifs pour nettoyer le FreshSpa, ceci risque de rayer le produit.

# FreshSpa

## dual temperature bidet

bidé con temperatura doble | bidet à double température

## Garantie

**La garantie des produits Brondell est une des meilleures de l'industrie. Brondell garantit que le FreshSpa (hors éléments consommables) est exempt de vices de matériaux et de fabrication sous utilisation normale.**

**Garantie limitée d'un an du FreshSpa Couverture totale de toutes pièces et main-d'œuvre pour l'ensemble du produit pour la première année à partir de la date d'achat d'origine**

### Exclusions et limitations

1. BRONDELL garantit que ses produits sont exempts de vices de fabrication sous utilisation normale. La présente garantie s'étend uniquement au bénéfice de L'ACHETEUR INITIAL.

2. Les obligations de BRONDELL au titre de la présente garantie sont limitées à la réparation ou au remplacement, à la discrétion de BRONDELL, des produits ou des pièces défectueux, à condition que ces produits aient été correctement posés et utilisés conformément aux instructions. BRONDELL se réserve le droit de faire les inspections pouvant s'avérer nécessaires pour déterminer la cause de la défectuosité. BRONDELL ne facturera ni le travail ni les pièces dans le cadre de réparations sous garantie pour la première année complète suivant la date d'achat sur tous les produits, sauf sur ceux pouvant être soumis à des limitations d'ordre commercial.

3. BRONDELL n'est pas responsable pour le coût de l'enlèvement, du retour (frais de port) et/ou de nouvelle pose des produits. La présente garantie ne s'applique pas :

aux dommages ou pertes survenant pendant l'expédition.

aux dommages ou pertes ayant des causes naturelles ou d'origine humaine hors du contrôle de BRONDELL, y compris mais sans toutefois s'y limiter les incendies, séismes, inondations, etc.

aux dommages ou pertes causés par des sédiments ou des matières étrangères contenues dans les circuits d'eau

aux dommages ou pertes résultant d'une mauvaise pose, y compris l'installation d'un appareil dans un environnement rude ou dangereux.

aux dommages ou pertes résultant de l'enlèvement, d'une réparation incorrecte, d'une modification du produit, ou d'un entretien inadéquat, y compris les dommages causés par le chlore ou par des produits chlorés.

aux dommages ou pertes résultant d'actes qui ne sont pas de la faute de Brondell ou qui ne respectent pas les spécifications du produit.

# FreshSpa

dual temperature bidet  
bidé con temperatura doble | bidet à double température

## Garantie

4. La présente garantie vous donne des droits juridiques spécifiques. Vous pouvez avoir d'autres droits qui varient d'un État à l'autre.

LA PRÉSENTE GARANTIE ÉCRITE EST LA SEULE GARANTIE FAITE PAR BRONDELL. LA RÉPARATION OU LE REMPLACEMENT PRÉVUS DANS CETTE GARANTIE SONT L'UNIQUE RECOURS DE L'ACHETEUR. BRONDELL NE SERA PAS RESPONSABLE DE LA PERTE D'UTILISATION DU PRODUIT, NI D'AUTRES DOMMAGES INDIRECTS, SPÉCIAUX OU CONSÉQUENTS, NI DES FRAIS ENCOURUS PAR L'ACHETEUR, NI DES COÛTS DE MAIN-D'ŒUVRE OU AUTRES COÛTS DUS À LA POSE, À LA DÉPOSE OU À LA RÉPARATION PAR DES TIERS, NI D'AUCUNS AUTRE FRAIS QUI NE SOIENT PAS EXPLICITEMENT INDIQUÉS CI-DESSUS. À L'EXCEPTION DE CE QUI EST INTERDIT PAR LA LOI EN VIGUEUR, TOUTE GARANTIE IMPLICITE, Y COMPRIS CELLE DE QUALITÉ LOYALE ET MARCHANDE, EST FORMELLEMENT LIMITÉE À LA DURÉE DE LA PRÉSENTE GARANTIE. CERTAINS ÉTATS N'AUTORISENT PAS LA LIMITATION CI-DESSUS ET CETTE EXCLUSION PEUT NE PAS VOUS CONCERNER.

### Comment obtenir un service

Pour bénéficier d'un service de réparation au titre de la présente garantie, vous devez contacter un centre de service de BRONDELL pour obtenir un numéro ARM (Autorisation de retour de marchandise). Une preuve d'achat sous la forme d'une copie de votre reçu d'origine doit accompagner l'appareil retourné pour que la garantie soit valide. Veuillez rapporter ou envoyer l'unité en port pré-payé au centre de service agréé BRONDELL le plus proche accompagné de votre numéro ARM et d'une preuve d'achat.

Pour obtenir votre numéro d'ARM et localiser l'emplacement du centre de service BRONDELL le plus proche, appelez le 1-888-542-3355.



# FreshSpa

dual temperature bidet  
bidé con temperatura doble | bidet à double température

## Coordonnées

**Brondell, Inc.**

PO Box 470085

San Francisco, CA 94147-0085

**Phone:** 1-888-542-3355

**Email:** [support@brondell.com](mailto:support@brondell.com)

**Web:** [www.brondell.com](http://www.brondell.com)

Pour toutes questions, contactez  
le Service clientèle Brondell :

**1-888-542-3355**

 **brondell**<sup>TM</sup>  
a better bathroom experience





