

Item # 1005-862-641

Model # 90248

**EVERBILT**™

## USE AND CARE GUIDE

---

### 4 FT. - 6 FT. REGULAR DUTY CLOSET ORGANIZER KIT

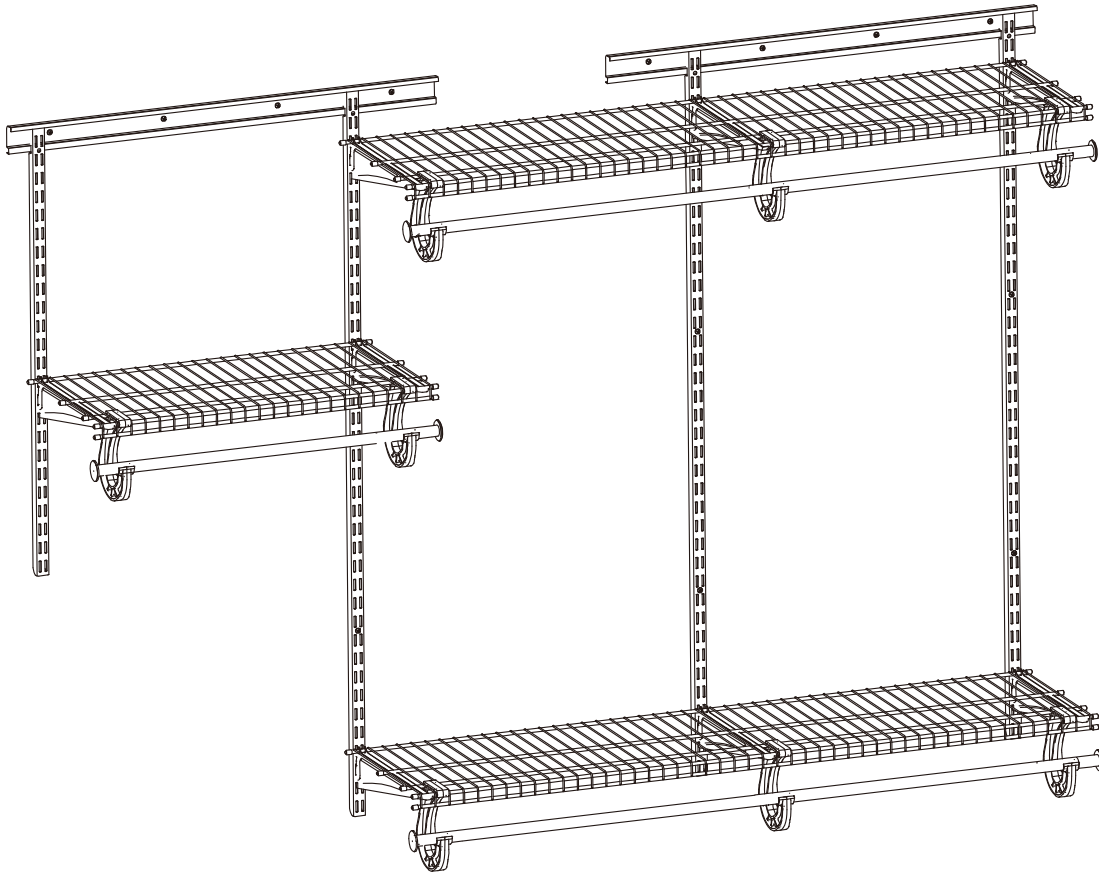

Questions, problems, missing parts? Before returning to the store,  
call Everbilt Customer Service  
8 a.m. – 7 p.m., EST, Monday-Friday, 9 a.m. – 6 p.m., EST, Saturday

**1-800-305-1726**

**HOMEDEPOT.COM**

---

#### THANK YOU

*We appreciate the trust and confidence you have placed in Everbilt through the purchase of this closet organizer. We strive to continually create quality products designed to enhance your home. Visit us online to see our full line of products available for your home improvement needs. Thank you for choosing Everbilt!*

# Table of Contents

Table of Contents.....	2	Plan Your Closet Layout.....	5
Safety Information.....	2	Installation .....	7
Product Specifications.....	2	Install Hang Tracks.....	7
Warranty.....	2	Install and Secure Vertical Rails.....	7
Pre-installation.....	3	Install Brackets.....	8
Planning Installation.....	3	Install Shelves.....	8
Tools Required.....	3	Install Rod Support Brackets and Rods.....	8
Hardware Package Contents.....	3	Care and Cleaning.....	9
Component Package Contents.....	4	Accessories (Not Included in The Kit).....	9

# Safety Information

- Please read and strictly follow the assembly instructions for proper installation. Failure to do so may cause objects to accidentally fall, which may result in personal injury or property damage.
- Make sure to distribute the weight evenly on each shelf and use the correct hardware for system mounting.
- Do not overload, which may cause collapse of the system and cause personal injury or property damage.
- Do not climb, stand or step on the product, which may cause collapse of the system and cause personal injury or property damage.
- Be sure to wear appropriate safety equipment when using power tools and hand tools.
- The metal may have sharp edges or corners. The use of protective gloves is strongly recommended.
- Recommend to protect the work surface during assembly.
- This product is not a toy and contains small parts which may cause choking hazard for small children. Close supervision is necessary near children.



**DANGER:** The metal may have sharp edges or corners. The use of protective gloves is strongly recommended.



**WARNING:** Do not overload the shelving units. This may cause collapse of the system and cause personal injury or property damage.



**IMPORTANT:** Please read and strictly follow the assembly instructions for proper installation.

# Product Specifications

## LOAD CAPACITY

Regular Duty System – Max 45 lbs per linear foot (closet shelf+rod) / Max 20 lbs per linear foot for rod loading (when installed per manufacturer's instructions below):

- Drywall installation requires mounting into at least 1 stud.
- Maximum spacing between two vertical rails: 24 in.
- Closet rod support bracket a maximum of 36 in. spacing.
- Installed per manufacturers requirements.

# Warranty

This product is guaranteed to be free of defects in materials and workmanship for 2 years from the date of purchase. If this product is defective, call 1-800-305-1726 or return the product to the store from which it was purchased for a replacement. Guarantee does not include normal wear and tear.

# Pre-installation

## PLANNING INSTALLATION

1. Measure the closet width and plan the layout. See the “Plan Your Closet Layout” section for illustration examples.
2. The hang track may require cutting based on your installation needs.
3. Select the correct hardware for assembly.
4. Use stud finder to locate the studs and mark. It is recommended to mount hang tracks and vertical rails onto studs.

## TOOLS REQUIRED

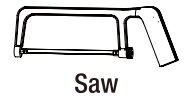

## HARDWARE PACKAGE CONTENTS

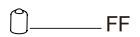
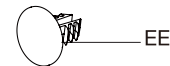
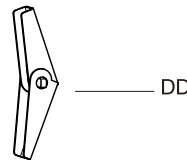
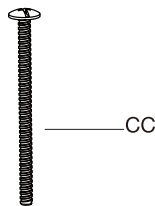
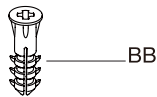
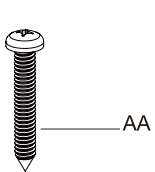

**NOTE:** Hardware not shown to actual size.

Part	Description	Quantity
AA	Panhead Screw (#12 x 2 in.)	15
BB	Anchor (1/4 in.)	15
CC	Bolt (3 in.)	15
DD	Toggle (3/16 in.)	15
EE	Closet Rod Cap	6
FF	Shelf Cap	30

## CHOOSE YOUR HARDWARE

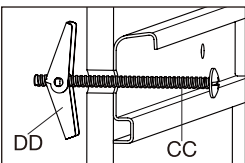

### DRYWALL

Drill 1/2 in. holes, mount the hang track with toggle and bolts (CC & DD), and tighten until snug.

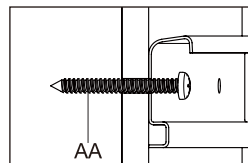

### STUDS

Secure to the wall with panhead screws (AA) at stud locations.

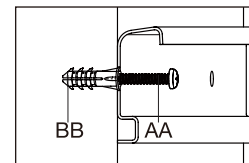

### CONCRETE

Drill 1/4 in. holes, insert wall anchors (BB) and secure to the wall with panhead screws (AA).

# Pre-installation (continued)

## COMPONENT PACKAGE CONTENTS

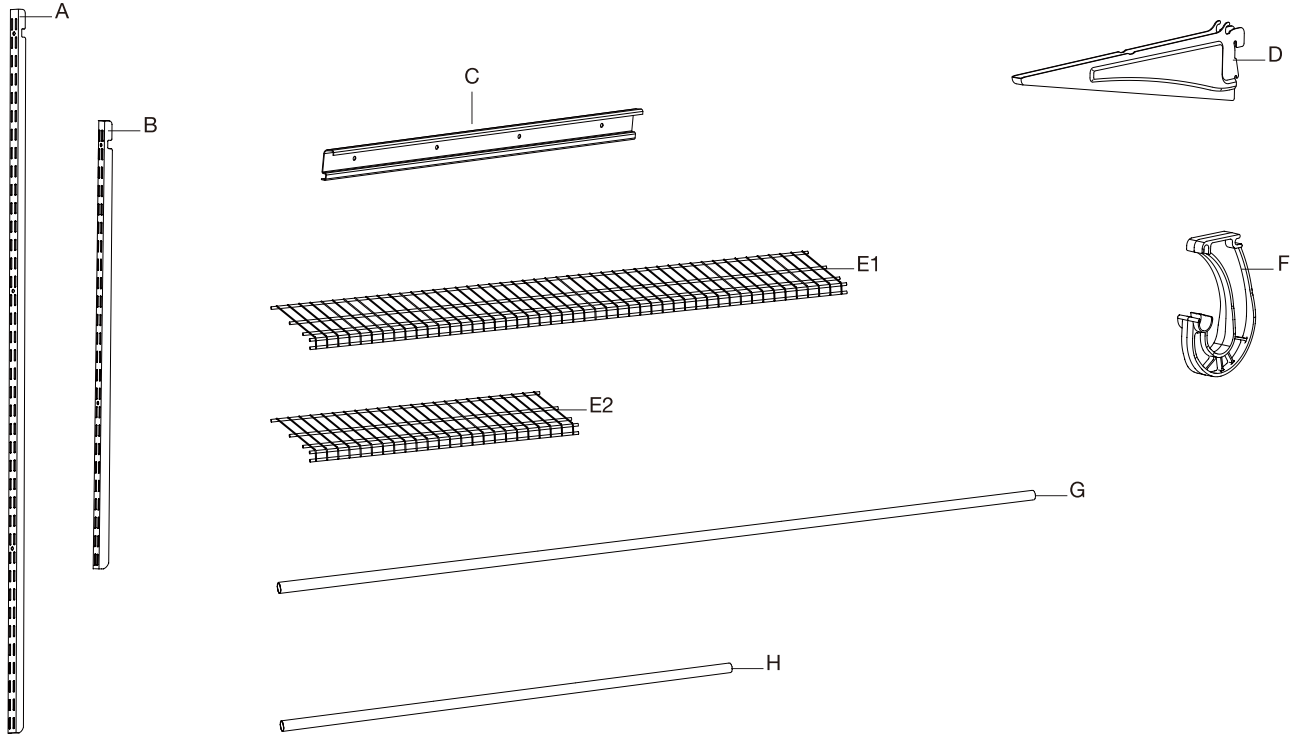

Part	Description	Quantity
A	Vertical Rail (48 in.)	3
B	Vertical Rail (30 in.)	1
C	Hang Track (30 in.)	2
D	Shelf Bracket (12 in.)	8
E1	Regular Duty Shelving (48 in.)	2
E2	Regular Duty Shelving (24 in.)	1
F	Closet Rod Support Bracket	8
G	Closet Rod (Dia. 3/4 in. Lgth. 48 in.)	2
H	Closet Rod (Dia. 3/4 in. Lgth. 24 in.)	1

# Plan Your Closet Layout

When planning your installation, measure the dimensions of your installation location. Then use one of these charts as a guide for planning the configuration of your system.

## 4 FT. CLOSET WIDTH

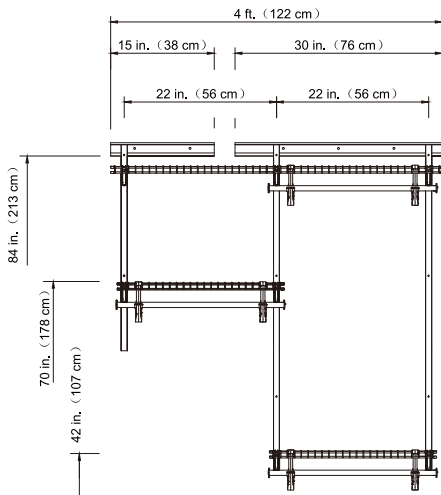
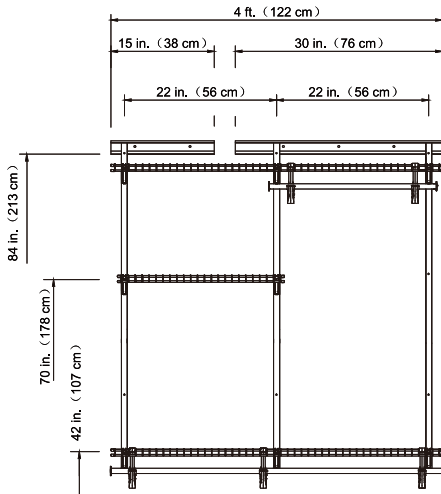
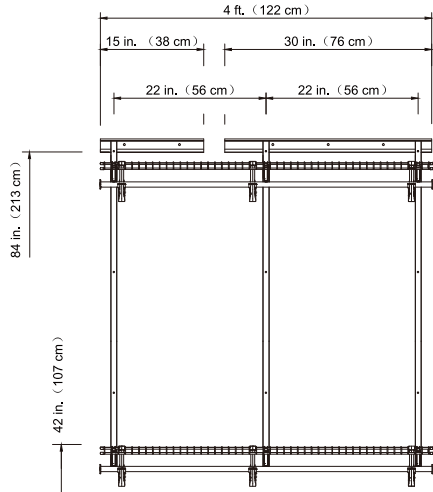

## 5 FT. CLOSET WIDTH

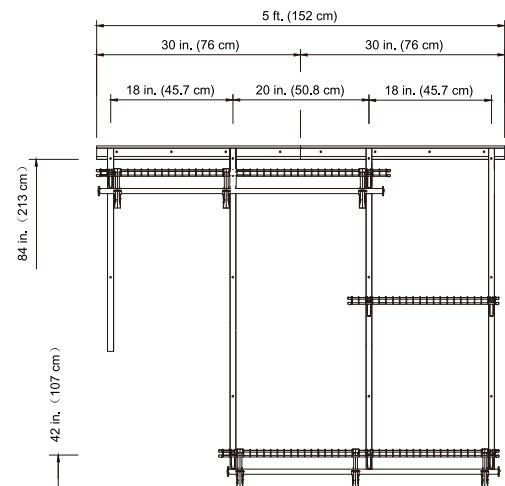
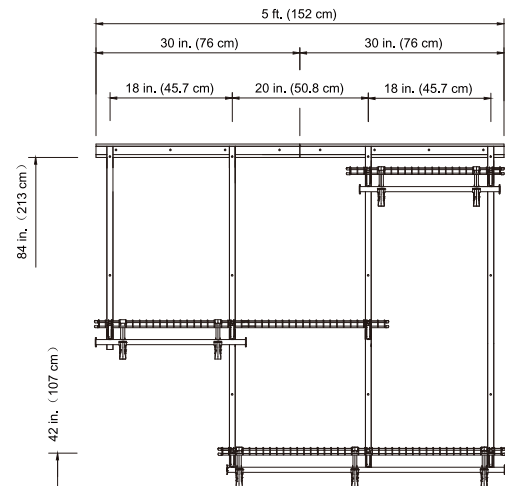
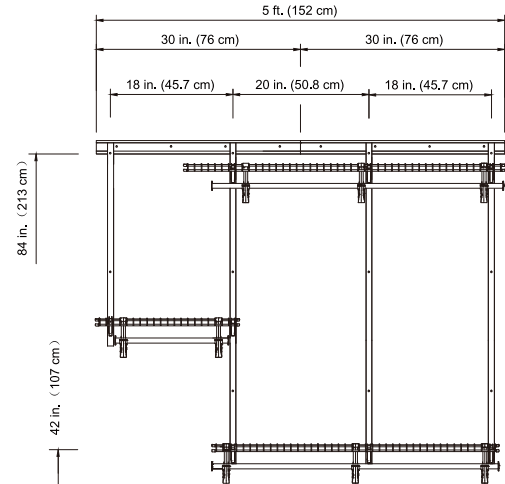



**NOTE:** All vertical measurements are taken from the floor.

# Plan Your Closet Layout (continued)

When planning your installation, measure the dimensions of your installation location. Then use one of these charts as a guide for planning the configuration of your system.

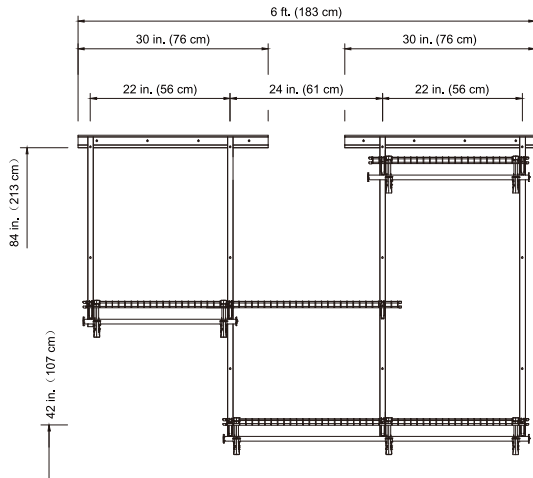
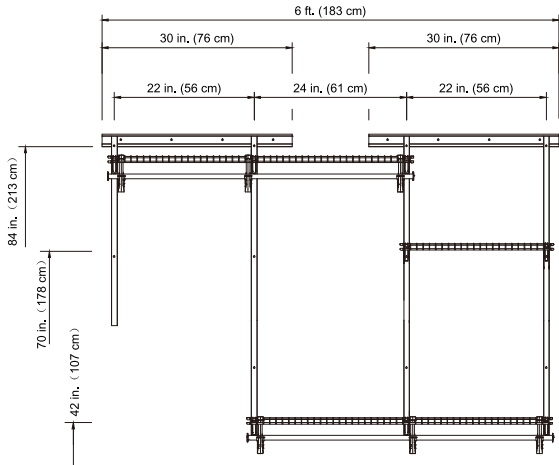
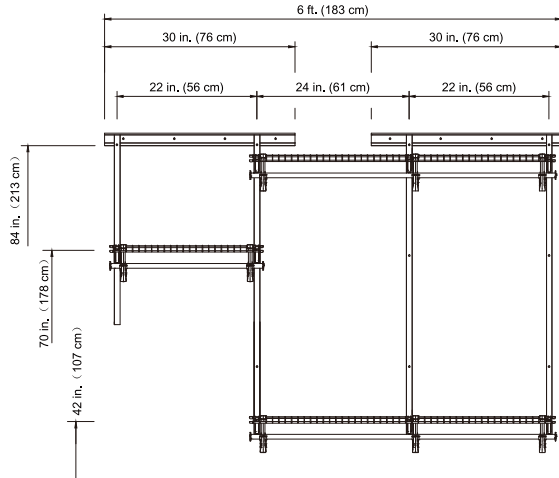
## 6 FT. CLOSET WIDTH



 **NOTE:** All vertical measurements are taken from the floor.

# Installation

## 1 Install Hang Tracks

- Determine your desired hang track (C) configuration per your planned layout.
- Measure 84 in. from the floor and level the hang track (C). Use a pencil to mark each screw hole on the wall.
- Mount the hang track (C) with correct hardware items (AA - DD) based on drywall, wood, or concrete (see "Choose your Hardware" in the Pre-installation section). If anchors are necessary, slide the hang track (C) to side and drill holes for wall anchors.
- Install appropriate hardware at least every 16in apart (or closer) along hang track.



**TIPS:** Cut hang track to 15 in. from 30 in.

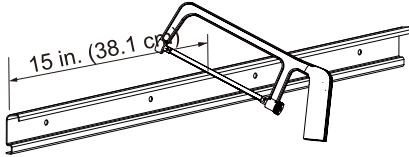

### REFERENCE HANG TRACK PLACEMENT

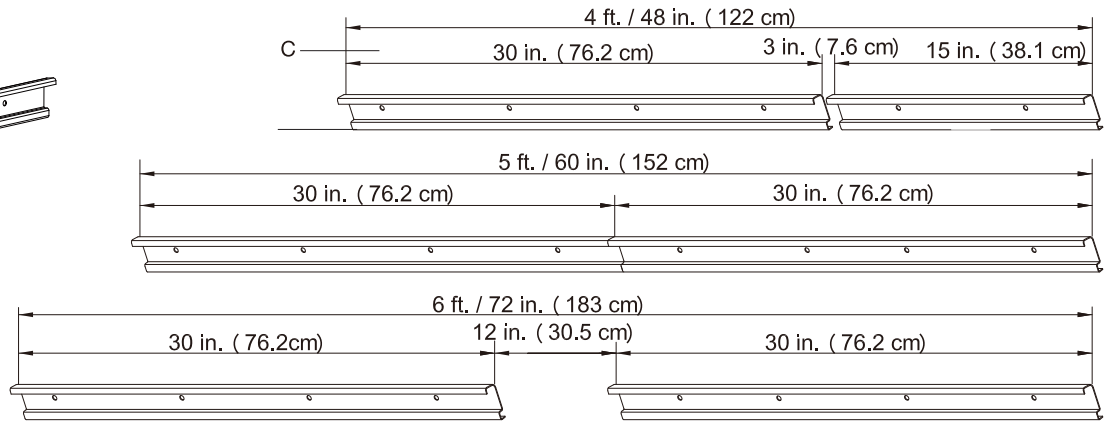

## 2 Install and Secure Vertical Rails

- Attach the vertical rails (A - B) to the hang track (C) slots as the diagram shows. Ensure the center-to-center space is **NO MORE** than 24 in. apart and keep minimum space of 2 in. at the ends of the hang track (C).
- Use a level to ensure vertical rails (A - B) are vertically straight (plumb). Determine the correct hardware (AA - DD) to use based on drywall, wood, or concrete (see "Choose your Hardware" in the Pre-installation section). If anchors are necessary, slide the vertical rails (A - B) to the side and drill holes for wall anchors.

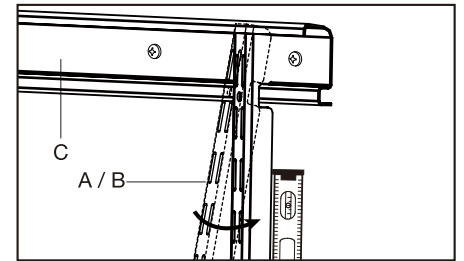

### REFERENCE PLACEMENT



**NOTE:** Vertical rails (A-B) sapce marked here is center-to-center space, which shall **NO MORE** than 24in. apart.

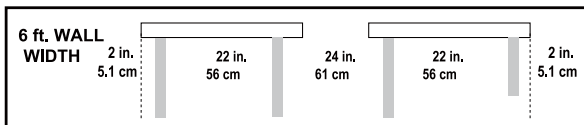
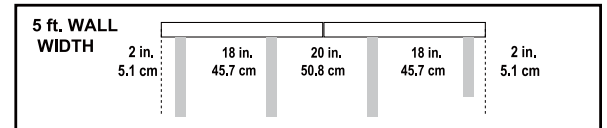
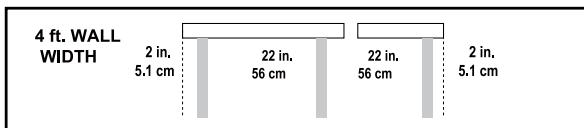

# Installation (continued)

## 3 Install Brackets

Insert shelf brackets (D) to the vertical rails (A - B) at your desired positions.

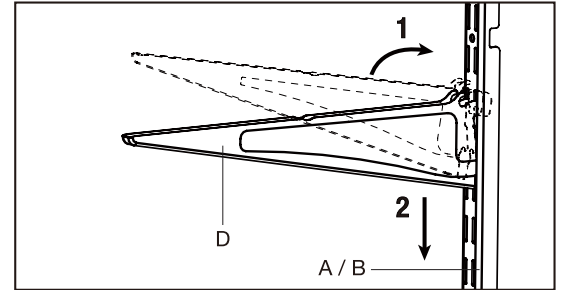

## 4 Install Shelves

- Make sure your shelves (E) fit for your closet layout. Extra cuts may be required if shelves do not fit.
- Install shelf caps (FF) on the ends of the shelves (E).
- Push the shelves (E) on the shelf brackets (D) towards the wall allowing the bracket tip to pass through the front lip of the shelves. The back wire of a shelf should be placed behind the bracket hook. Then pull the shelf (E) forward until the back wire fits into the hook.

**NOTE:** It is advised to keep a 1 in.-2 in. overhang (from bracket). Max 4 in. overhang.

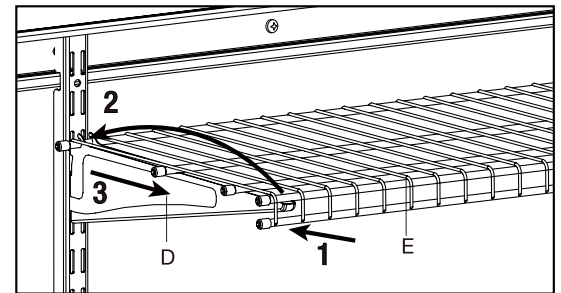
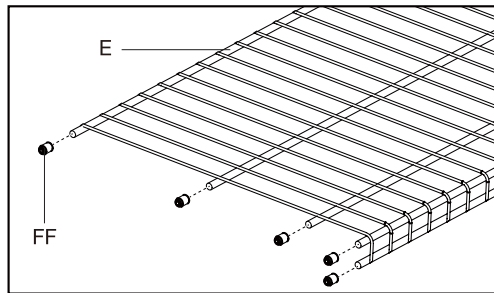

## 5 Install Rod Support Brackets and Rods

- Put the closet rod support bracket (F) at an angle as the diagram shows and place the back part onto the horizontal rod.
- Pull down the closet rod support bracket (F) and snap onto the shelf's front rod.

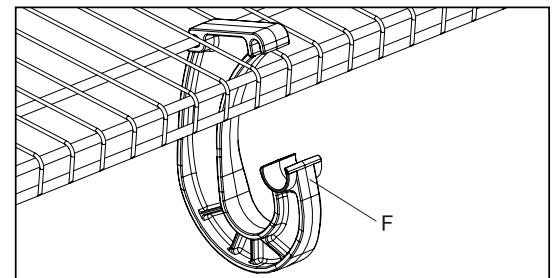
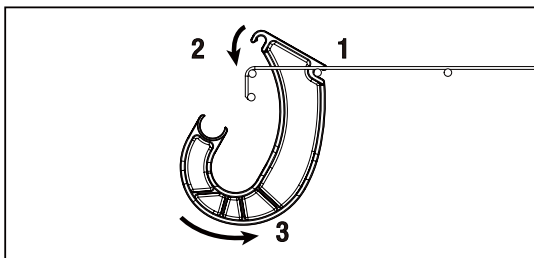

- Place rod caps (EE) onto the ends of the rods (G - H) and snap the rods (G - H) into the rod support brackets (F).

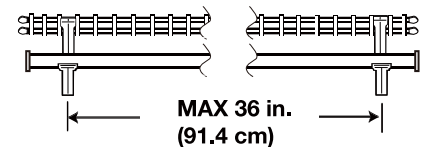
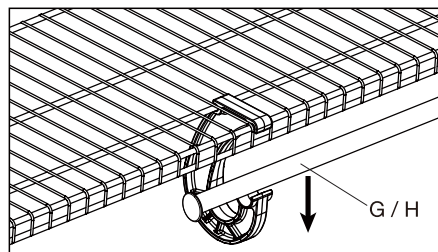
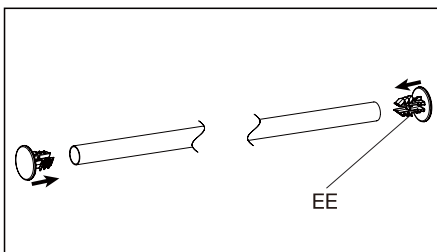

**NOTE:** Max spacing between closet rod support brackets is 36 in. for the regular duty system.



# Care and Cleaning

Everbilt closet organizer is powder coated. Clean following these steps:

- To remove dust, stains, and other deposits: Use a soft cloth (or soft brush) with a diluted solution mix of warm water and a mild detergent (such as liquid dish-washing detergent). DO NOT use solvents.
- Make sure you thoroughly rinse the surface(s) with clean fresh water after cleaning to remove all residue.
- Thoroughly dry the surface(s) before reuse.

# Accessories (Not Included in The Kit)

Accessories (not included) are available for further optimization of your closet.



Hanging Basket

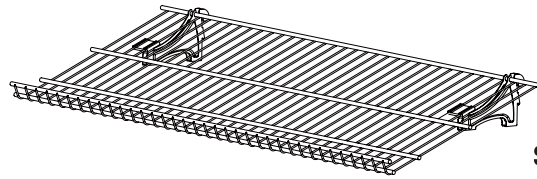

Shoe Shelf Kit

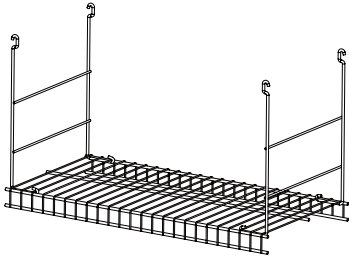

Hang Shelf

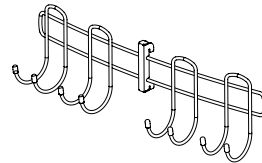

Hook Storage Rack

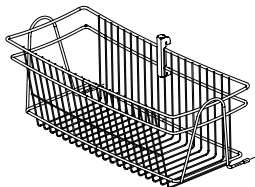

Large Wire Basket

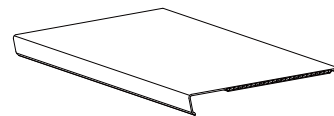

Decorative Surface Plank



**NOTE:** The information in this document is subject to change without notice and should not be construed as a commitment.



Questions, problems, missing parts? Before returning to the store,  
call Everbilt Customer Service  
8 a.m. – 7 p.m., EST, Monday-Friday, 9 a.m. – 6 p.m., EST, Saturday

**1-800-305-1726**

**HOMEDPOT.COM**

Retain this manual for future use.



## GUÍA DE USO Y CUIDADO

### JUEGO ORGANIZADOR DE ARMARIO PARA USO REGULAR DE 4 PIES - 6 PIES

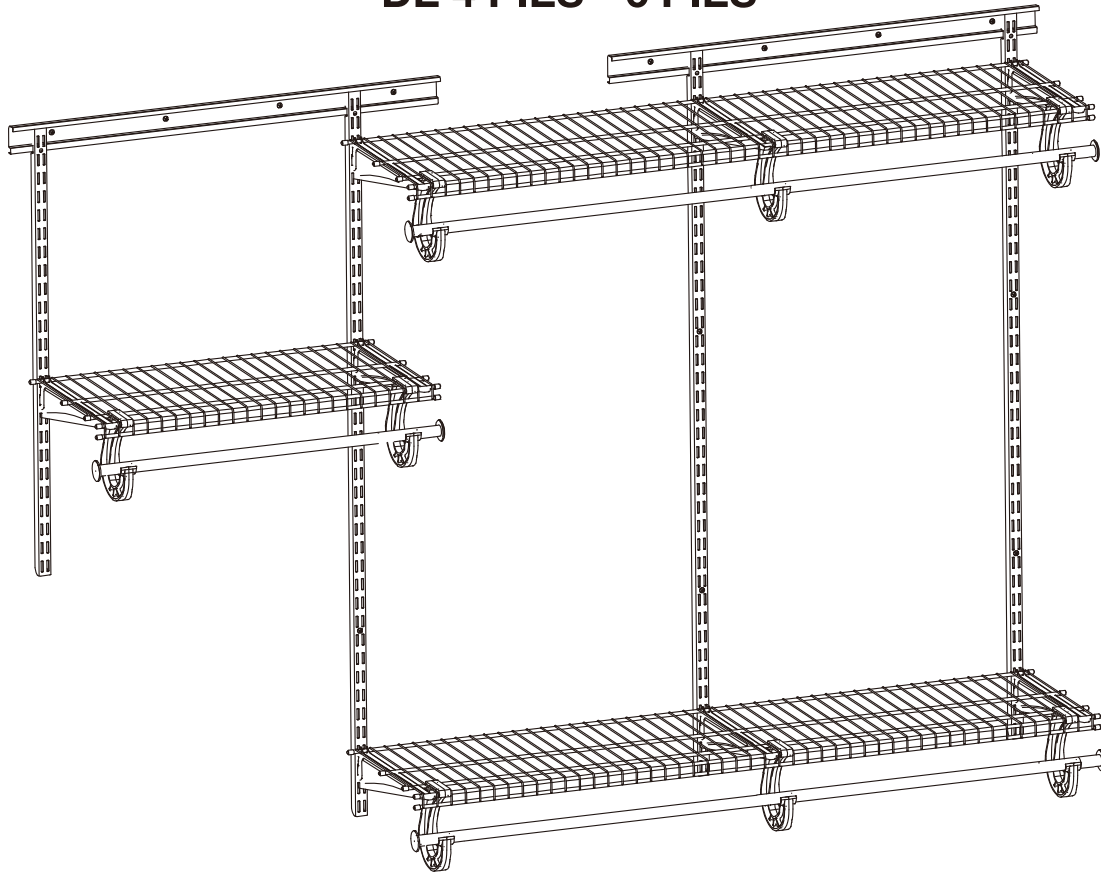

¿Tiene preguntas o problemas, o le faltan piezas? Antes de devolver a la tienda,  
llame a Atención al Cliente de Everbilt  
Lunes a viernes de 8:00 a.m. a 7:00 p.m., EST, sábados de 9 a.m. a 6:00 p.m., EST

**1-800-305-1726**

**HOMEDEPOT.COM**

#### GRACIAS

*Agradecemos la confianza que ha puesto en Everbilt con la compra de este organizador de armario. Nos esforzamos continuamente para crear productos de calidad diseñados para mejorar su hogar. Visítenos en línea para ver nuestra línea completa de productos disponibles para sus necesidades de mejoramiento del hogar. ¡Gracias por elegir a Everbilt!*

# Índice

Índice.....	12	Planificación de la disposición del armario.....	15
Información de seguridad.....	12	Instalación.....	17
Especificaciones del producto.....	12	Instalación del riel guía.....	17
Garantía.....	12	Instalación y fijación de los rieles verticales.....	17
Antes de la instalación.....	13	Instalación de los soportes.....	18
Planificación de la instalación.....	13	Instalación de los estantes.....	18
Herramientas requeridas.....	13	Instalación de los soportes de las varillas y de las varillas....	18
Contenido del paquete de herraje.....	13	Cuidado y limpieza.....	19
Contenido del paquete de piezas.....	14	Accesorios (no incluidos en el juego).....	19

# Información de seguridad

- Lea y siga al pie de la letra las instrucciones de ensamblaje para realizar una instalación adecuada. No hacerlo podría causar que caigan objetos por accidente, lo cual puede provocar lesiones o daños a la propiedad.
- Asegúrese de distribuir el peso de modo uniforme en cada estante y de usar el herraje correcto en el montaje del sistema.
- No lo sobrecargue ya que esto puede causar que el sistema se desplome y provocar lesiones personales o daños a la propiedad.
- No se trepe, pare o suba en el producto ya que esto puede causar que el sistema se desplome y provocar lesiones personales o daños a la propiedad.
- Asegúrese de usar el equipo de seguridad adecuado cuando use herramientas eléctricas y manuales.
- El metal puede tener esquinas o bordes filosos. Se recomienda el uso de guantes de protección.
- Se recomienda proteger la superficie de trabajo durante el ensamblaje.
- Este producto no es un juguete y contiene piezas pequeñas que pueden causar riesgo de asfixia en niños pequeños. Debe supervisar de cerca a los niños.



**PELIGRO:** El metal puede tener esquinas o bordes filosos. Se recomienda el uso de guantes de protección.



**ADVERTENCIA:** No sobrecargue los estantes. Esto puede llevar a que el sistema se desplome y causar lesiones o daños a la propiedad.



**IMPORTANTE:** Lea y siga al pie de la letra las instrucciones de ensamblaje para realizar una instalación adecuada.

# Especificaciones del producto

## CAPACIDAD DE CARGA

Sistema para uso regular: Máximo 45 lb por pie lineal (estante más varilla) / Máximo 20 lb por pie lineal para la carga de la varilla (cuando se instala conforme a las instrucciones del fabricante):

- La instalación en paneles de yeso requiere del montaje en al menos 1 montante.
- Espacio máximo entre dos rieles verticales: 24 pulg.
- Espacio máximo entre soportes de la varilla del armario: 36 pulg.
- Instalado conforme a los requisitos del fabricante.

# Garantía

Este producto está garantizado contra defectos en las piezas o de fabricación por un período de 2 años a partir de la fecha de compra. Si este producto está defectuoso, llame al 1-800-305-1726 o devuelva el producto a la tienda donde lo compró para obtener un remplazo. Esta garantía no incluye el desgaste normal.

# Antes de la instalación

## PLANIFICACIÓN DE LA INSTALACIÓN

1. Mida el ancho del armario y planifique la disposición. Consulte la sección “Planificación de la disposición del armario” para ver ejemplos en ilustraciones.
2. Puede que tenga que cortar el riel guía en función de sus necesidades.
3. Seleccione el herraje correcto para el ensamblaje.
4. Use un localizador de montantes para determinar sus ubicaciones y márquelas. Se recomienda montar los rieles guía y los rieles verticales en montantes.

## HERRAMIENTAS REQUERIDAS

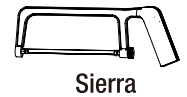

## CONTENIDO DEL PAQUETE DE HERRAJES

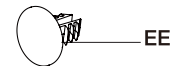
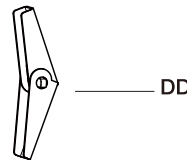
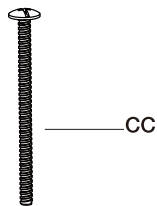
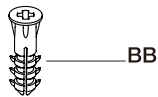
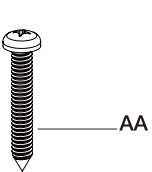

**NOTA:** El herraje no se muestra en su tamaño real.

Pieza	Descripción	Cantidad
AA	Tornillo cilíndrico (n.º 12 x 2 pulg.)	15
BB	Anclaje (1/4 de pulg.)	15
CC	Perno (3 pulg.)	15
DD	Anclaje mariposa (3/16 de pulg.)	15
EE	Tapón de varilla del armario	6
FF	Tapón de estante	30

## SELECCIÓN DEL HERRAJE

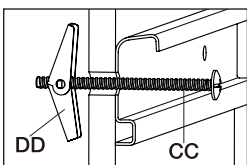

### PANEL DE YESO

Taladre orificios de 1/2 pulg., monte el riel guía con anclajes mariposa y pernos (CC y DD), y luego apriete hasta que esté ajustado.

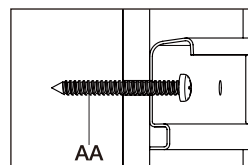

### MONTANTES

Fije a la pared utilizando tornillos cilíndricos (AA) donde están los montantes.

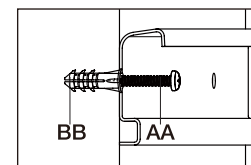

### CONCRETO

Taladre orificios de 1/4 de pulg., inserte los anclajes de pared (BB) y fije a la pared con tornillos cilíndricos (AA).

# Antes de la instalación (continuación)

## CONTENIDO DEL PAQUETE DE PIEZAS

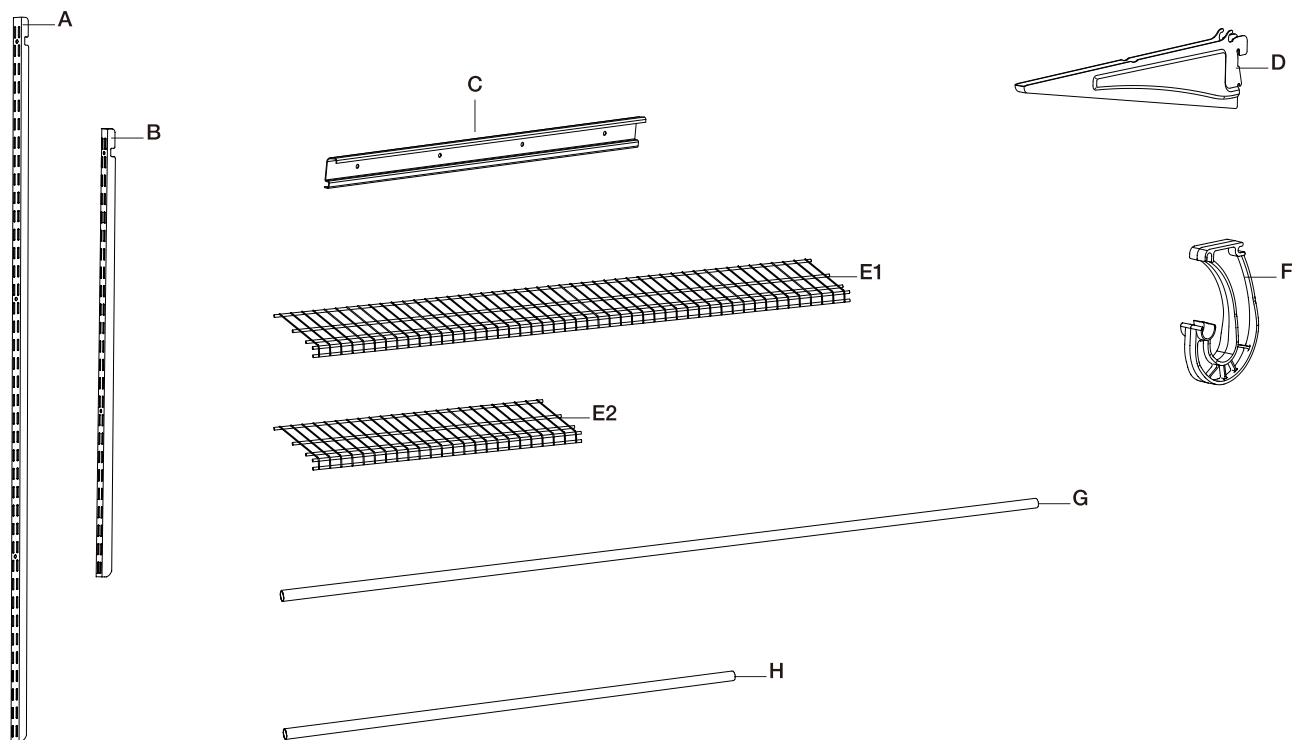

Pieza	Descripción	Cantidad
A	Riel vertical (48 pulg.)	3
B	Riel vertical (30 pulg.)	1
C	Riel guía (30 pulg.)	2
D	Soporte de estante (12 pulg.)	8
E1	Estante de uso regular (48 pulg.)	2
E2	Estante de uso regular (24 pulg.)	1
F	Soporte de la varilla del armario	8
G	Varilla del armario (Diámetro 3/4 de pulg. Largo 48 pulg.)	2
H	Varilla del armario (Diámetro 3/4 de pulg. Largo 24 pulg.)	1

# Planificación de la disposición del armario

Al planificar la instalación, mida las dimensiones de la ubicación de la instalación. Luego use una de estas imágenes como guía para planificar la configuración del sistema.

## ARMARIO DE 4 PIES DE ANCHO

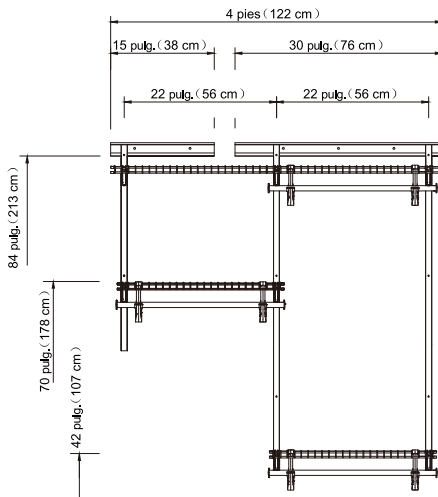
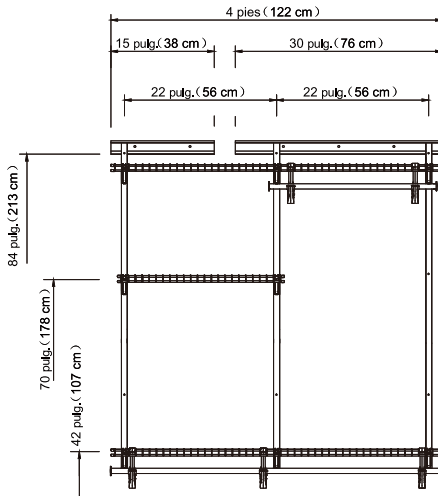
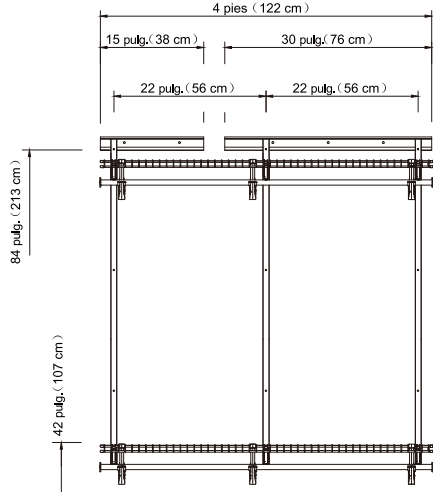

## ARMARIO DE 5 PIES DE ANCHO

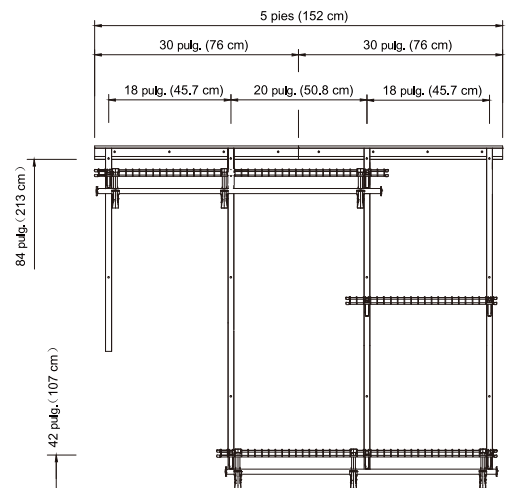
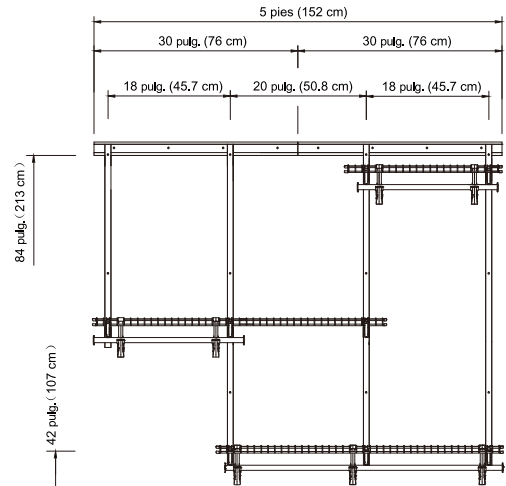
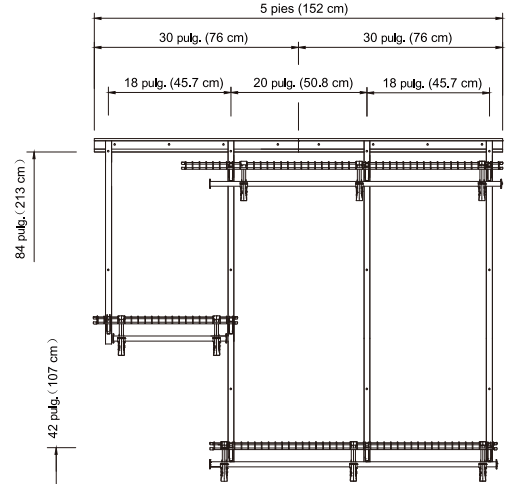

**NOTA:** Todas las mediciones verticales se toman desde el piso.

# Planificación de la disposición del armario (continuación)

Al planificar la instalación, mida las dimensiones de la ubicación de la instalación. Luego use una de estas imágenes como guía para planificar la configuración del sistema.

## ARMARIO DE 6 PIES DE ANCHO

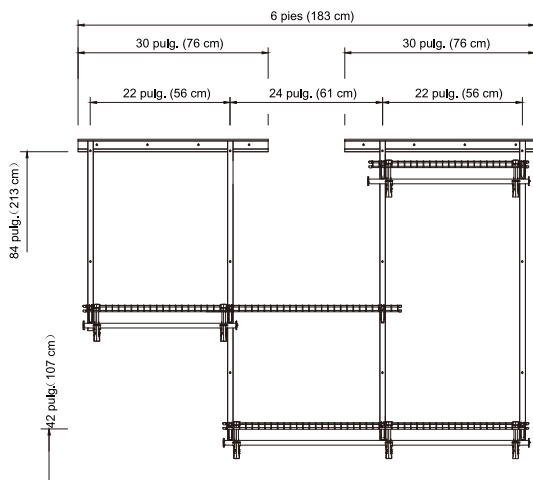
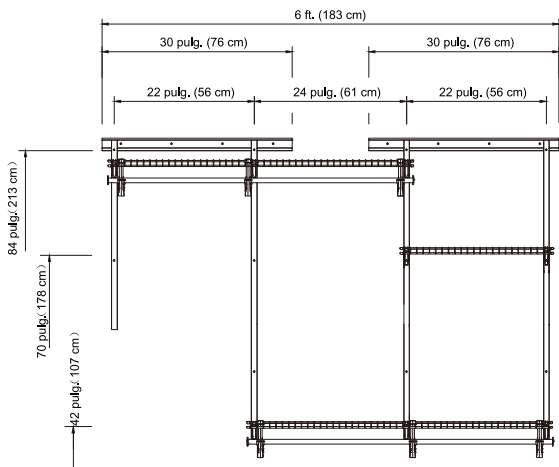
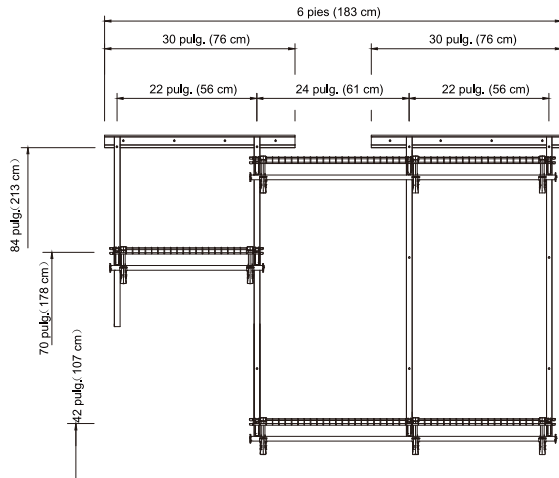

**NOTA:** Todas las mediciones verticales se toman desde el piso.



# Instalación

## 1 Instalación del riel guía

- Determine la configuración deseada del riel guía (C) según la disposición planificada.
- Mida 84 pulg. desde el piso y nivele el riel guía (C). Use un lápiz para marcar cada orificio de tornillo en la pared.
- Monte el riel guía (C) con el herraje correcto (AA - DD) en función de si es panel de yeso, madera o concreto (consulte "Selección del herraje" en la sección Antes de la instalación). Si necesita anclajes, ponga el riel guía (C) a un lado y taladre los orificios de los anclajes de pared.
- Instale el herraje adecuado al menos a 16 pulg. de distancia (o menos) sobre el riel guía.



**CONSEJOS:** Corte el riel guía a 15 pulg. de 30 pulg.

**CONSULTE LA COLOCACIÓN DEL RIEL GUÍA**

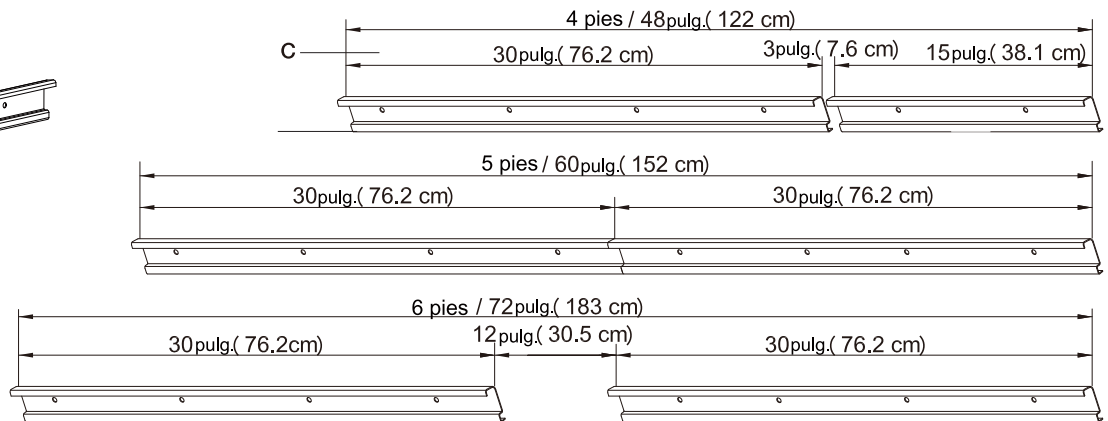
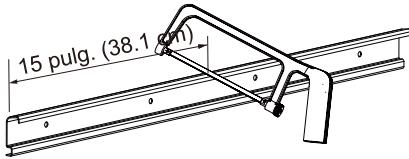

## 2 Instalación y fijación de los rieles verticales

- Fije los rieles verticales (A - B) a las ranuras del riel guía (C) como se muestra en el diagrama. Asegúrese de que el espacio de centro a centro NO SUPERE las 24 pulg. y mantenga un espacio mínimo de 2 pulg. en los extremos del riel guía (C).
- Use un nivel para asegurarse de que los rieles verticales (A - B) estén rectos en vertical (plomada). Determine el herraje correcto (AA - DD) a usar en función de si es panel de yeso, madera o concreto (consulte "Selección del herraje" en la sección Antes de la instalación). Si necesita anclajes, deslice los rieles verticales (A - B) a un lado y taladre los orificios de los anclajes de pared.

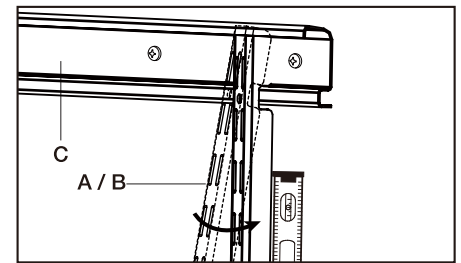

**COLOCACIÓN DE REFERENCIA**



**NOTA:** El espacio de los rieles verticales (A-B) aquí marcado es de centro a centro, y NO DEBE SUPERAR las 24 pulg.

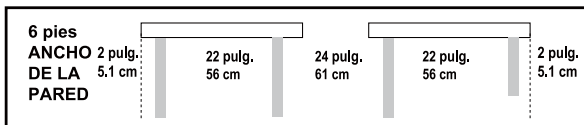
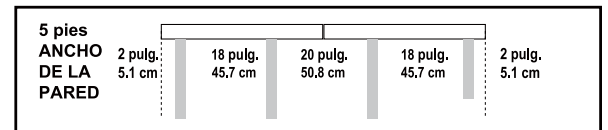
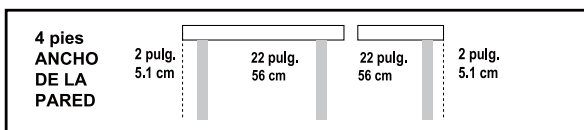

# Instalación (continuación)

## 3 Instalación de los soportes

Inserte los soportes del estante (D) a los rieles verticales (A - B) en las posiciones deseadas

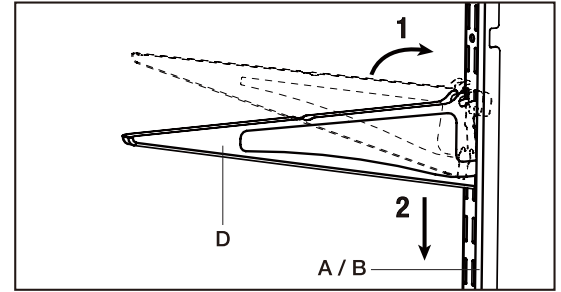

## 4 Instalación de los estantes

- Asegúrese de que los estantes (E) encajen en la disposición de su armario. Puede requerir cortes adicionales si los estantes no encajan.
- Instale los tapones de los estantes (FF) en los extremos de los estantes (E).
- Empuje los estantes (E) sobre los soportes de estantes (D) hacia la pared permitiendo que el soporte se incline para que pase por el borde delantero de los estantes. El extremo posterior del estante se debe colocar detrás del gancho. Luego jale el estante (E) hacia adelante hasta que el extremo posterior encaje en el gancho.

**NOTA:** Se aconseja mantener 1 a 2 pulg. de saliente (del soporte). Máximo 4 pulg. de saliente.

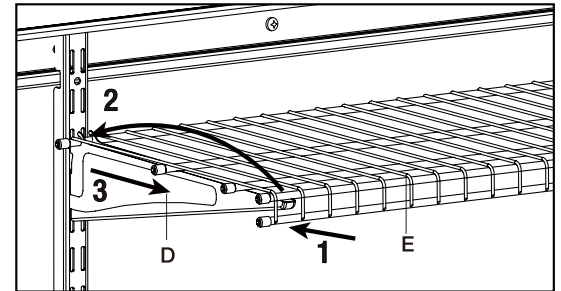
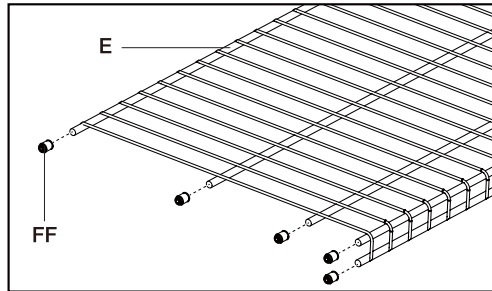

## 5 Instalación de los soportes de las varillas y de las varillas

- Coloque el soporte de la varilla del armario (F) en el ángulo que muestra el diagrama y coloque la parte posterior en la varilla horizontal.
- Jale el soporte de la varilla del armario (F) hacia abajo y encájelo en la varilla delantera del estante.

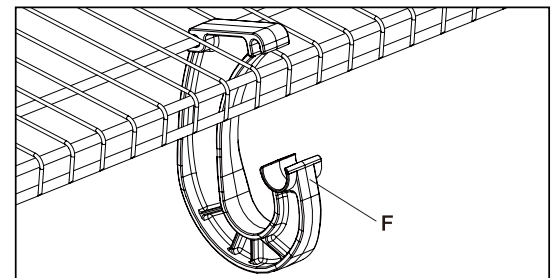
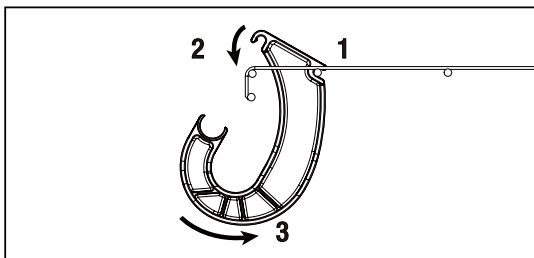

- Coloque los tapones de varillas (EE) en los extremos de las varillas (G - H) y encájelas en los soportes de las varillas (F).

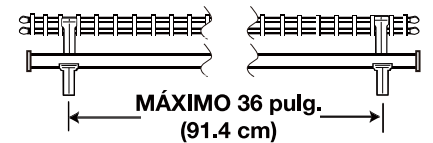
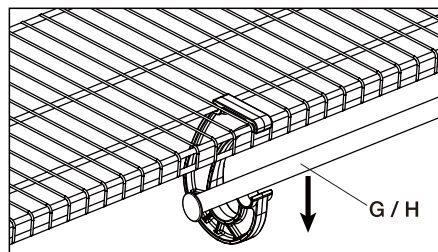
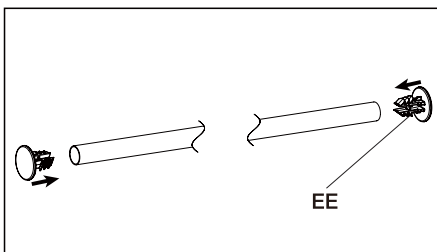

**NOTA:** El espacio máximo entre los soportes de varilla del armario es de 36 pulg. en el sistema de usos regulares.

## Cuidado y limpieza

El organizador de armarios Everbilt posee un recubrimiento electrostático. Para limpiarlo siga estos pasos:

- Para quitar el polvo, manchas u otras acumulaciones: Use un paño suave (o cepillo suave) con una mezcla de solución diluida de agua tibia y un detergente suave (como detergente líquido para vajillas). NO utilice solventes.
- Asegúrese de enjuagar por completo las superficies con agua limpia y fría después de limpiar para quitar los residuos.
- Seque bien las superficies antes de volver a usarlas.

## Accesorios (no incluidos en el juego)

Hay accesorios (no incluidos) disponibles para optimizar más su armario.



Canasta colgante

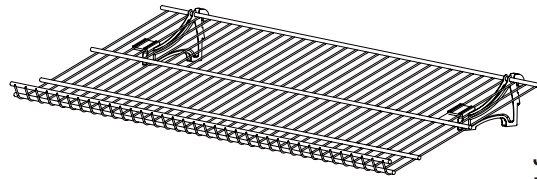

Juego de estante para zapatos

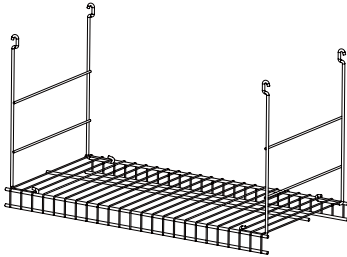

Estante colgante

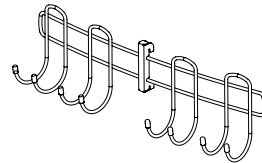

Colgador con ganchos

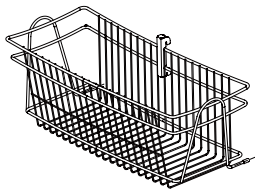

Cesta grande de alambre

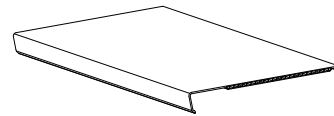

Plancha de superficie decorativa



**NOTA:** La información en este documento está sujeta a cambios sin previo aviso y no se la debe considerar como un compromiso.



**¿Tiene preguntas o problemas, o le faltan piezas? Antes de devolver a la tienda,  
llame a Atención al Cliente de Everbilt  
Lunes a viernes de 8:00 a.m. a 7:00 p.m., EST, sábados de 9 a.m. a 6:00 p.m., EST**

**1-800-305-1726**

**HOMEDEPOT.COM**

**Guarde este manual para su uso futuro.**