

## DIRECTIONS FOR USE

It is a violation of Federal Law to use this product in a manner inconsistent with its labeling.

For use outdoors on patios, decks, unenclosed porches, walkways, around swimming pools and other areas where mosquito protection is desired.

Do not use indoors.

Do not pry ESD12101 NuTone Haven Repellent Cartridge open.

For best results install one NuTone Haven unit every 10 feet to 12 feet around the area you wish to protect from biting mosquitoes.

A set of 4 units provides up to 440 square feet of mosquito protection.

The Vaporizer works with or without the Light.

The Vaporizer should be turned off when not in use.

The Vaporizer will get hot while in use. Always allow Vaporizer to cool before replacing with ESD12101 NuTone Haven Repellent Cartridge.

After 6 weeks of use, Open Fixture cover and visually inspect ESD12101 NuTone Haven Repellent Cartridge to determine usage rate.

The claimed hours of repellency are an average based on lab testing, and presume using 90% of repellent provided. The last 10% of repellent is not claimed, as repellency effectiveness may diminish with reduced wick exposure. Your repellent usage rate will vary based on the temperature and relative humidity.

The Vaporizer power-on indicator light will flash when device has been operated for approximately 195 hours, indicating that ESD12101 NuTone Haven Repellent Cartridge has about 20 hours remaining of effective operating life. We recommend that you check the ESD12101 NuTone Haven Repellent Cartridge and replace it before it is empty, or when you notice increased mosquito activity.

Replace when ESD12101 NuTone Haven Repellent Cartridge is empty.

Replace ESD12101 NuTone Haven Repellent Cartridge when power to device is off.

Do not use anything other than ESD12101 NuTone Haven Repellent Cartridge in the NuTone Haven Fixture.

## OPERATING INSTRUCTIONS

Use transformer or optional controller to operate Vaporizer.

Use transformer or optional controller to operate Light.

Use with transformer and controller available separately.

## INSTALLATION INSTRUCTIONS

Turn off electricity at main circuit breaker panel before beginning installation. Consult local building codes to ensure compliance with wiring and grounding requirements.

1. Attach each Fixture to post or stem, using hardware provided making sure Fixture is level. Fig. 1.
2. Connect Vaporizer and Light wires to controlled 12v power source, or use NuTone Haven Controller and Transformer.
3. Install one ESD12101 NuTone Haven Fixture every 10 to 12 feet.

If you have any questions about wiring, get assistance from a professional electrical contractor.

## FOR FIRST TIME USE: HOW TO INSERT ESD12101 NUTONE HAVEN REPELLENT CARTRIDGE INTO FIXTURE.

1. Remove 1 (one) ESD12101 NuTone Haven Repellent Cartridge from packaging.
2. Place on a flat surface and remove protective cap. Fig. 2.
3. Attach locking adaptor cap to bottle with spurs at bottom, closest to bottom of bottle, and turn until secure. Once attached properly, this cap is not removable. Only applicable to certain models. Fig. 3.
4. Disconnect power to Fixture. Fig. 4.
5. Open Fixture cover. Fig. 5.

# NuTone haven™

Backyard  
Mosquito Repellent System

Sistema repelente de mosquitos  
para patios traseros

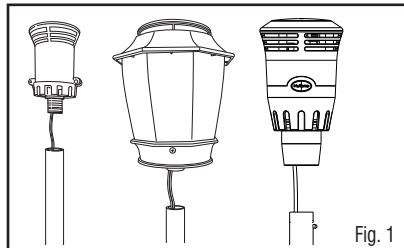

Fig. 1

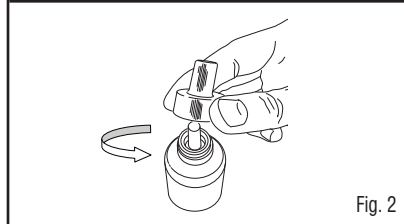

Fig. 2

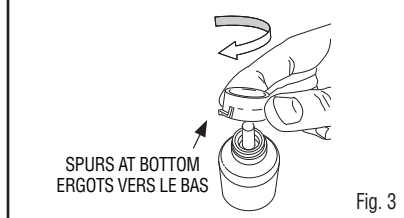

Fig. 3

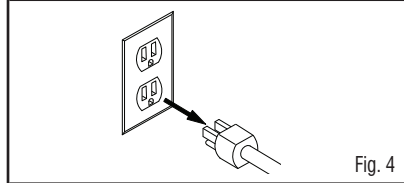

Fig. 4

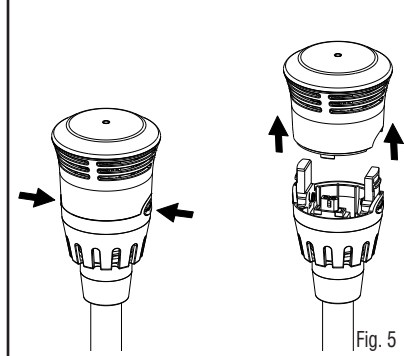
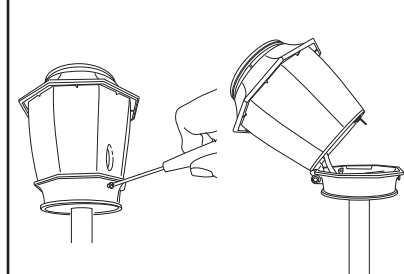
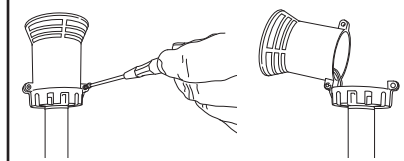

Fig. 5

## INSTRUCCIONES DE USO

Es una violación a la Ley Federal usar este producto de manera inconsistente con su etiqueta.

Para usarse en exteriores como patios, plataformas, porches abiertos, banquetas, alrededor de albercas y otras áreas donde se desea protección contra mosquitos.

No se use en interiores.

No apalanque para abrir el Cartucho de repelente NuTone Haven ESD12101.

Para mejores resultados, instale una unidad de NuTone Haven a cada 10 a 12 pies alrededor del área que desea proteger contra los piquetes de mosquitos.

Un juego de 4 unidades proporciona una protección contra mosquitos de hasta 440 pies cuadrados.

El Vaporizador funciona con o sin la luz.

El Vaporizador debe apagarse cuando no esté en uso.

El Vaporizador se calentará durante su uso. Siempre permita que el Vaporizador se enfríe antes de reemplazar el Cartucho de repelente NuTone Haven ESD12101.

Después de 6 semanas de uso, abra la tapa del dispositivo y revise visualmente el Cartucho de repelente NuTone Haven ESD12101 para determinar el grado de uso.

Las horas afirmadas de repelencia son un promedio basado en pruebas de laboratorio, y se presume el uso de 90% del repelente proporcionado. El 10% de repelente restante no se afirma, ya que la eficacia de repelencia puede disminuir con la exposición reducida de la mecha. El grado de uso del su repelente varía basado en la temperatura y humedad relativa.

La luz indicadora de encendido del Vaporizador parpadeará cuando el dispositivo haya funcionado durante 195 horas aproximadamente, indicando que el Cartucho de repelente NuTone Haven ESD12101 tiene alrededor de 20 horas restantes de vida útil efectiva. Recomendamos que revise el Cartucho de repelente NuTone Haven ESD12101 y lo reemplace antes de que se vacíe, o cuando note un aumento en la actividad de mosquitos.

Reemplace cuando el Cartucho de repelente NuTone Haven ESD12101 se vacíe.

Reemplace el Cartucho de repelente NuTone Haven ESD12101 con el dispositivo apagado.

No use nada distinto al Cartucho de repelente NuTone Haven ESD12101 en el Dispositivo NuTone Haven.

## INSTRUCCIONES DE OPERACIÓN

Use un transformador o controlador opcional para operar el Vaporizador.

Use un transformador o controlador opcional para operar la lámpara.

Use con un transformador y controlador disponible por separado.

## INSTRUCCIONES DE INSTALACIÓN

Antes de comenzar con la instalación, corte la electricidad en el panel de interruptores de circuito principal. Consulte los códigos de construcción locales para asegurarse de que cumpla con los requerimientos de cableado y conexión a tierra.

1. Fije cada dispositivo a un poste o vástago usando los herrajes proporcionados y asegurándose de que el dispositivo esté nivelado. Fig. 1.
2. Conecte los cables de la Lámpara y el Vaporizador a la alimentación de 12 v controlada, o use el controlador y transformador NuTone Haven.
3. Instale un Dispositivo NuTone Haven ESD12101 a cada 10 a 12 pies. Si tiene alguna pregunta acerca del cableado, obtenga ayuda de un electricista profesional.

## PARA EL PRIMER USO: CÓMO INSERTAR EL CARTUCHO DE REPELENTE NUTONE HAVEN ESD12101 EN EL DISPOSITIVO

1. Saque 1 (uno) Cartucho de repelente NuTone Haven ESD12101 del empaque.
2. Colóquelo sobre una superficie plana y quite la tapa protectora. Fig. 2.
3. Fije la tapa con adaptador de bloqueo a la botella con las rebabas abajo, lo más cerca del fondo de la botella, y gire hasta que quede bien firme. Una vez fija de manera adecuada, ya no se puede quitar esta tapa. Solo se aplica para ciertos modelos. Fig. 3.
4. Desconecte la electricidad del dispositivo. Fig. 4.
5. Abra la tapa del dispositivo. Fig. 5.

6. Ensuring that the locking adaptor cap is secured to the Repellent Cartridge, carefully insert ESD12101 NuTone Haven Repellent Cartridge into fixture so that top of wick fits into Vaporizer and rotate about 30 degrees to secure to fixture. No rotation necessary for certain models. Fig. 6.
7. Replace Fixture cover. Fig. 7.
8. Repeat for each Fixture.
9. When finished, reconnect power.

#### HOW TO REPLACE EMPTY ESD12101 NUTONE HAVEN REPELLENT CARTRIDGE INTO FIXTURE.

1. Disconnect power to Fixture. If Vaporizer has been operating, allow at least 1 hour to cool down before handling. Fig. 4.
2. Remove 1 (one) ESD12101 NuTone Haven Repellent Cartridge from packaging.
3. Place on a flat surface and remove protective cap. Fig. 2.
4. Attach locking adaptor cap to bottle with spurs at bottom, closest to bottom of bottle, and turn until secure. Once attached properly, this cap is not removable. Only applicable to certain models. Fig. 3.
5. Open Fixture cover. Fig. 5.
6. Remove used ESD12101 NuTone Haven Repellent Cartridge from assembly. Fig. 6.
7. Ensuring that the locking adaptor cap is secured to the Repellent Cartridge, carefully insert ESD12101 NuTone Haven Repellent Cartridge into fixture so that top of wick fits into Vaporizer and rotate about 30 degrees to secure to fixture. No rotation necessary for certain models. Fig. 6.
8. Replace cover. Fig. 7.
9. Repeat for each Fixture.
10. When finished, reconnect power.

#### STORAGE AND DISPOSAL

Do not contaminate water, food, or feed by storage and disposal of repellent unit.

**Pesticide Storage:** Store in a cool, dry place. Keep container tightly closed. Store refills out of direct sunlight.

**Pesticide Disposal and Container Handling:** Non-refillable cartridge. Do not reuse or refill this cartridge. **If empty or at the end of the season, dispose of unused portion according to label directions:** Place in trash. **If partly filled:** Call your local solid waste agency for disposal instruction. Never place unused product down any indoor or outdoor drain.

**Keep Out of Reach of Children**  
**CAUTION**

EPA Reg. No. 1021-2618-90291  
EPA Est. No. 90291-WI-1

Fixture made in China.  
NuTone Haven Repellent Cartridge made in Italy.

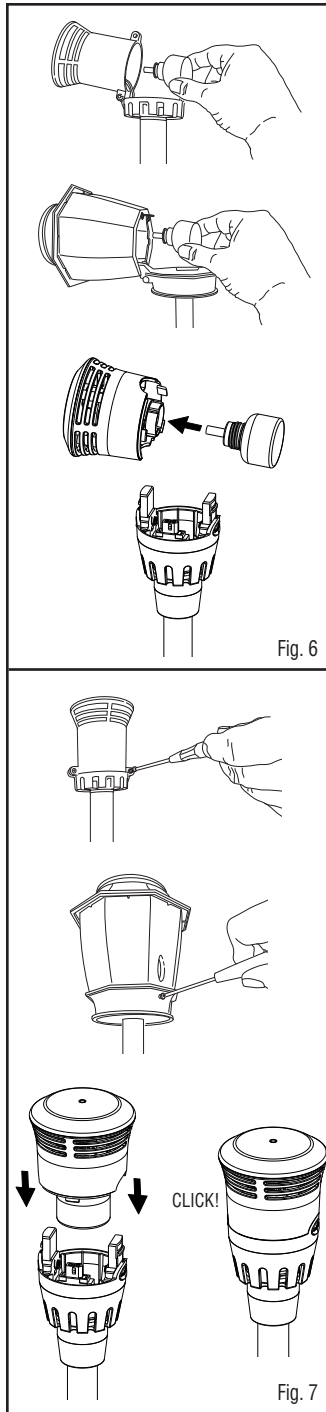

6. Asegúrese de que la tapa con adaptador de bloqueo esté fija al Cartucho de repelente, luego inserte cuidadosamente el Cartucho de repelente NuTone Haven ESD12101 de modo que la parte superior de la mecha encaje en el Vaporizador y gire alrededor de 30 grados para fijarlo al dispositivo. Ciertos modelos no necesitan este giro. Fig. 6.
7. Vuelva a poner la tapa del dispositivo. Fig. 7.
8. Repita los pasos para cada dispositivo.
9. Cuando termine, reconecte la electricidad.

#### CÓMO REEMPLAZAR UN CARTUCHO DE REPELENTE NUTONE HAVEN ESD12101 VACÍO EN EL DISPOSITIVO

1. Desconecte la electricidad del dispositivo. Si el Vaporizador ha estado funcionando, deje que se enfríe durante 1 hora por lo menos antes de manejarlo. Fig. 4.
2. Saque 1 (uno) Cartucho de repelente NuTone Haven ESD12101 del empaque.
3. Colóquelo sobre una superficie plana y quite la tapa protectora. Fig. 2.
4. Fije la tapa con adaptador de bloqueo a la botella con las rebabas abajo, lo más cerca del fondo de la botella, y gire hasta que quede bien firme. Una vez fija de manera adecuada, ya no se puede quitar esta tapa. Solo se aplica para ciertos modelos. Fig. 3.
5. Abra la tapa del dispositivo. Fig. 5.
6. Quite el Cartucho de repelente NuTone Haven ESD12101 usado del ensamble. Fig. 6.
7. Asegúrese de que la tapa con adaptador de bloqueo esté fija al Cartucho de repelente, luego inserte cuidadosamente el Cartucho de repelente NuTone Haven ESD12101 de modo que la parte superior de la mecha encaje en el Vaporizador y gire alrededor de 30 grados para fijarlo al dispositivo. Ciertos modelos no necesitan este giro. Fig. 6.
8. Vuelva a poner la tapa. Fig. 7.
9. Repita los pasos para cada dispositivo.
10. Cuando termine, reconecte la electricidad.

#### ALMACENAMIENTO Y DESECHO

No contamine agua, alimentos o pienso cuando almacene y deseche la unidad de repelente.

**Almacenamiento de pesticidas:** Almacene en un lugar fresco y seco. Mantenga el recipiente muy bien cerrado. Almacene los repuestos lejos de la luz directa del sol.

**Desecho de pesticidas y manejo de recipientes:** Cartucho no rellenable. No reutilice ni rellene este cartucho. **Si está vacío o si ya terminó la temporada, deseche la parte sin usar de acuerdo con las instrucciones en la etiqueta:** Coloque en la basura. **Si está parcialmente lleno:** Llame a la agencia de residuos sólidos de su localidad para recibir instrucciones para el desecho. Nunca coloque el producto sin usar en algún drenaje interior o exterior.

**Mantenga fuera del alcance de los niños.**  
**PRECAUCIÓN**

EPA Reg. No. 1021-2618-90291  
EPA Est. No. 90291-WI-1

Accesorio hecho en China.  
Cartucho de repelente de NuTone Haven hecho en Italia.