

Honeywell Home



T5 Smart Thermostat RCHT8610WF

Programmable
Thermostat

Quick Install Guide



Search for local rebates: [HoneywellHome.com/Rebates](https://www.honeywellhome.com/Rebates)

For more information visit [honeywellhome.com](https://www.honeywellhome.com)

Included in your box:

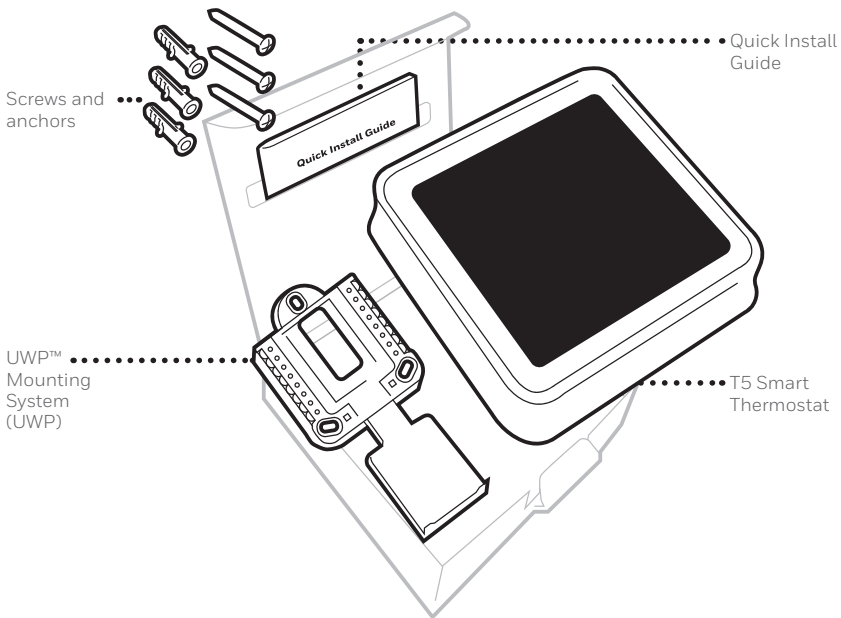

Get the most from T5 Smart Thermostat

Multiple programming options that fit your lifestyle:



- 1. Location-Based scheduling** – The thermostat uses your smartphone's location to know when you're away, and saves you energy. Through geofence technology, it senses your return and helps make you comfortable upon arrival. You can always manually change your preset Home and Away temperature either on the thermostat or on the Honeywell Home app.
- 2. Smart scheduling** – Use a combination of geofencing and time scheduling to fit your busy, active lifestyle.
- 3. Time-Based scheduling** – Program your thermostat for one week; each day (each day is a different schedule); Mon-Fri, Sat, Sun; or Mon-Fri, Sat-Sun. All days with four adjustable periods per day.
- 4. No scheduling** – Control your comfort manually by adjusting temperature set points only.



Smart Alerts. Push notifications remind you of filter changes and warn you of extreme indoor temperatures.



Smart Response. Learns your heating and cooling system to deliver the optimal temperature at the right time.



Auto Change From Heat to Cool. Automatically determine if your home needs heating or cooling to provide maximum comfort.

Tools you will need:



Phillips screwdriver



Small flat head screwdriver



Pencil



Level

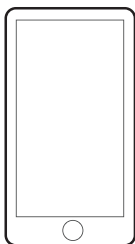

Smartphone

To install your thermostat and photograph existing wiring.



Home Wi-Fi Password



Honeywell Home app

To configure your system and connect to your smartphone.

You may need:

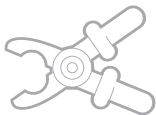

Wire stripper



Needle-nose pliers

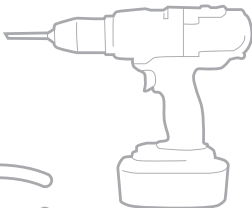

Drill and drill bit

**CAUTION: ELECTRICAL HAZARD**

Can cause electrical shock or equipment damage. Disconnect power before beginning installation.

**CAUTION: EQUIPMENT DAMAGE HAZARD**

Compressor protection is bypassed during testing. To prevent equipment damage, avoid cycling the compressor quickly.

**CAUTION: MERCURY NOTICE**

If this product is replacing a control that contains mercury in a sealed tube, do not place the old control in the trash. Contact your local waste management authority for instructions regarding recycling and proper disposal.

**REQUIRED: 24 VAC POWER (“C” WIRE)**

Compatibility

- Compatible with most heating, cooling, and heat pump systems
- Required: 24 VAC power (“C” wire).
- Does not work with electric baseboard heat (120-240V)
- Does not work with millivolt systems
- Does not support input (S terminals) for indoor and outdoor sensors
- Does not support relay (U terminals) for ventilation
- Android or iOS smartphone, tablet, or device

For help, contact:

WEB honeywellhome.com/support

PHONE 1-800-633-3991

SOCIAL Twitter: @Honeywell_Home, Facebook: Honeywell Home

Removing your old thermostat

1 Turn power OFF

 To protect yourself and your equipment, Turn off the power at the breaker box or switch that controls your heating/cooling system.

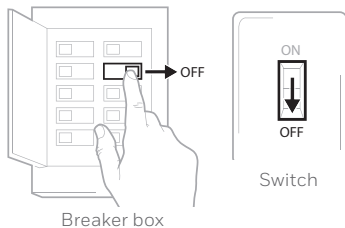

2 Check that your system is off

Change the temperature on your old thermostat. If you don't hear the system turn on within 5 minutes, the power is off.

Note: If you have a digital thermostat that has a blank display, skip this step.

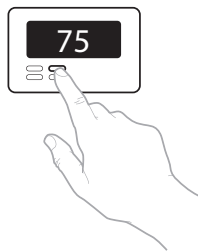

3 Remove your old thermostat from the wall plate

On most thermostats, you can take off the thermostat by grasping and gently pulling. Some thermostats may have screws, buttons, or clasps.

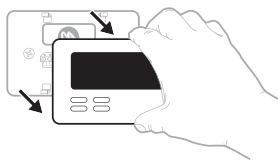

 **Do not remove any wires from your thermostat at this time!**

4 Make sure there are no 120/240V wires



Do you have thick black wires with wire nuts?

Is your thermostat 120V or higher?

If you answered yes to either of these questions, you have a line voltage system and the thermostat will not work.

If you are unsure visit:
honeywellhome.com/support

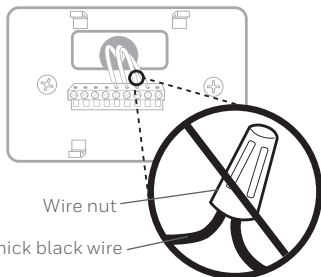

5 Take a picture of how your wiring looks right now

Be sure to include the letters next to the terminals where the wires are inserted. This will be a helpful reference when wiring your thermostat.

Tip: If the color of your wires has faded or if 2 terminals have the same wire color, use the wire labels provided in the package to label each wire.

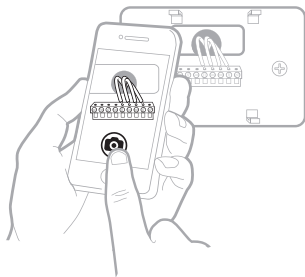

6 Remove any jumpers

A jumper connects one terminal to another terminal. It may look like a small staple or even a colored wire and must be removed before continuing. Use a screwdriver to release wires from terminals.

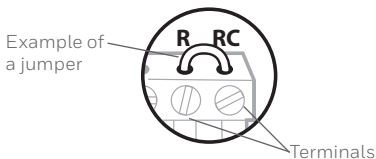

The thermostat does not need jumpers.

- 7 **Record if you have wires in the following terminals**
Do not include jumpers as a part of your count. The thermostat does not need jumpers.

Terminal	Wire Color
<input type="checkbox"/> R	_____
<input type="checkbox"/> RH	_____
<input type="checkbox"/> Rc	_____

- 8 **Write down the color of the wires**

Check mark the wires that are connected to terminals. Next to the check mark, write down the color of the wire. **Do not include jumpers as a part of your count.**

Check all that apply (Not all will apply):

Terminal	Wire Color
<input type="checkbox"/> Y	_____
<input type="checkbox"/> Y2	_____
<input type="checkbox"/> G	_____
<input type="checkbox"/> C	_____

Required (see step 9)

Terminal	Wire Color
<input type="checkbox"/> A or L/A	_____
<input type="checkbox"/> O/B	_____
<input type="checkbox"/> W2 or AUX	_____
<input type="checkbox"/> E	_____
<input type="checkbox"/> W	_____
<input type="checkbox"/> K	_____

S and U terminals are not supported with this thermostat.

If there are wires in terminals that are not listed, you will need additional wiring support. Visit honeywellhome.com/support to find out if the thermostat will work for you.

9 Do you see a wire connected to the C terminal?

If yes, skip to step 10.

If you do not see a C wire, proceed with the options below:

Option A - Finding the C-Wire:

There might be an extra wire pushed into the wall or wrapped around the wire bundle. Gently pull the wire bundle out of the wall to check for unused wires.

If you have an unused wire, connect that wire to the C terminal on your new thermostat in step 13.

Connect the other end of the unused wire to the C terminal on your heating/cooling system (or the zone panel if your home uses more than one thermostat to control temperature). Be sure any other wire(s) connected to the C terminal stay securely connected when you re-tighten the terminal.

Not all heating/cooling equipment use the C label for the 24 VAC common wire. If your heating/cooling equipment does not have a C terminal, check the system manual or contact the manufacturer to find out which terminal is the 24 VAC common.

Complete installation by following the remaining steps in this guide.

Option B - Using the C-Wire Power Adapter:

If you do not have an unused wire in the wall, see the C-Wire Power Adapter FREE OFFER included in the thermostat box. Follow the instructions that come with the C-Wire Power Adapter and then return to this page. Complete the installation by following the remaining steps in this guide.

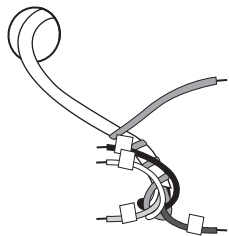

10 Disconnect the wires and remove the old wall plate

Use a screwdriver to release wires from terminals.

Tip: To prevent wires from falling back into the wall, wrap the wires around a pencil.

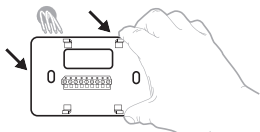

Installing your T5 Smart Thermostat

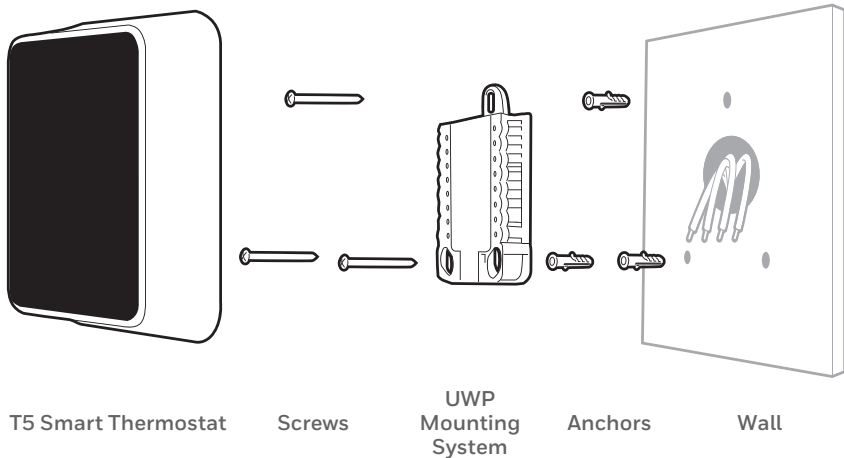

11 Bundle and insert wires through the UWP

Pull open the UWP and insert the bundle of wires through the back of the UWP.

Make sure at least **1/4-inch** of each wire is exposed for easy insertion into the wire terminals.

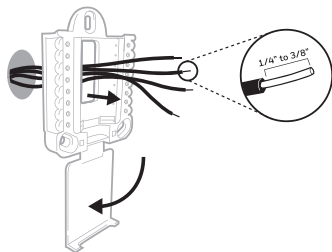

12 Insert the wall anchors

It is recommended that you use the wall anchors included in the box to mount your thermostat.

You can use the **UWP** to mark where you want to place the wall anchors.

- Level the wall plate.
- Mark the location of the wall anchors using a pencil.
- Drill the holes.
- Insert wall anchors.
- Make sure anchors are flush with wall.

Tip: Drill anchor holes.

If your box contains red anchors, drill 7/32" holes.

If your box contains yellow anchors, drill 3/16" holes.

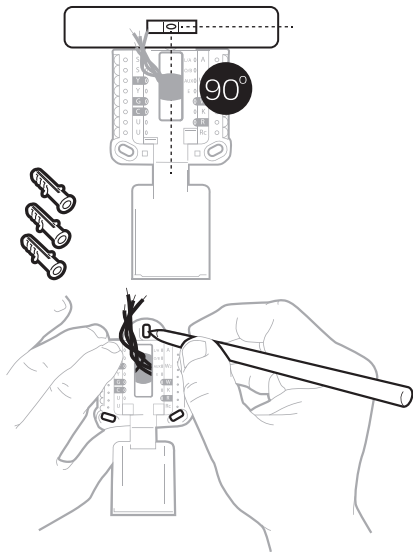

13 Set R-switch position and insert R-wire or wires

Set the R-switch up or down based on your wiring notes in Step 7.

- !** Insert wires into the inner holes of the terminals on the UWP. The tabs will stay down once the wire is inserted.

If you have 1 R-wire (R, Rh, or Rc)

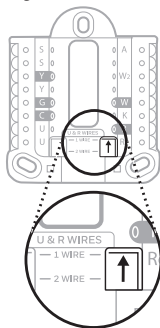

1. Set R-switch to the up position.

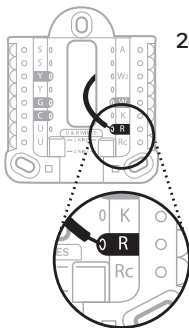

2. Insert your R-wire (R, Rh or Rc) into R-terminal.

or

If you have 2 R-wires (R or Rh, and Rc)

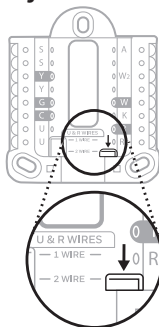

1. Set R-switch to the down position.

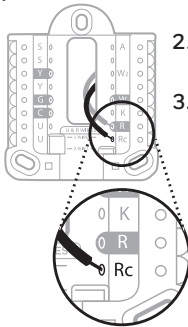

2. Insert your Rc wire into Rc-terminal.
3. Insert your R or Rh wire into R-Terminal.



14 Connect remaining wires from Step 8

Tip: Do not mount the UWP to the wall prior to connecting the wires.

Depress the tabs to put the wires into the inner holes of their corresponding terminals on the UWP (one wire per terminal) until it is firmly in place.

Gently tug on the wires to verify they are secure.

Tip: If you need to release the wires again, push down the terminal tabs on the sides of the UWP.

This wiring is just an example, actual wiring may vary.

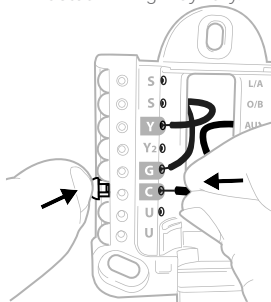

15 Mount the UWP and close the door

Mount the UWP using the provided screws. Install all three screws for a secure fit on your wall. Close the door after you're finished.

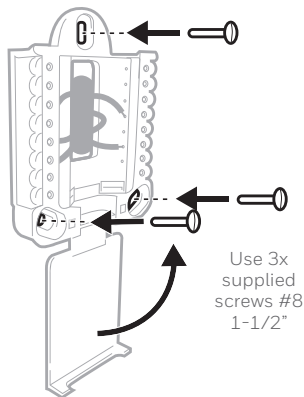

16 Attach your thermostat

Align the thermostat onto the UWP and firmly snap it into place.

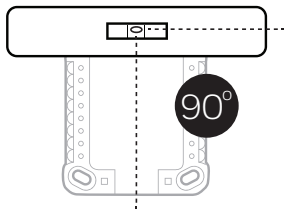

17 Turn your power ON

Turn on the power at the breaker box or switch that controls the heating/cooling system.

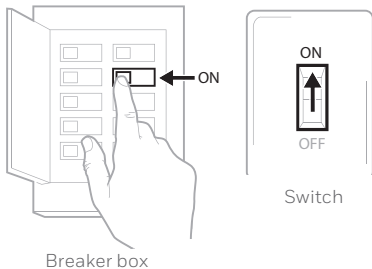

18 Return to the thermostat

Return to the thermostat. Confirm the screen shows **START SETUP**. If it does, continue to "Setup with Honeywell Home App" on page 15.

If your thermostat does not show **START SETUP**, please contact Resideo support.



19 Search for local rebates

Your thermostat may now be eligible for local rebates. Search for offers in your area at [HoneywellHome.com/Rebates](https://www.honeywellhome.com/rebates)

Setup with Honeywell Home App

- 1 **Start Setup with the app**
Touch **START SETUP** on thermostat.



- 2 **Select to setup with the app**
Touch **Yes** on the **USE APP** screen.

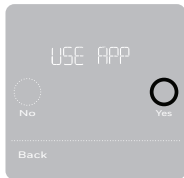

- 3 **Your thermostat is now ready to be configured using the Honeywell Home app**

- Download the **“Honeywell Home”** app from the App store or Google play.
- Open the Honeywell Home app. Your thermostat should appear under Thermostat Found. Tap **SET UP NOW** as shown below to continue. If your thermostat doesn't appear, create an account (if necessary), or sign in to your Honeywell Home account. Then select the T5 Smart Thermostat to install.
- The Honeywell Home app will walk you through the rest of setup.

A



B

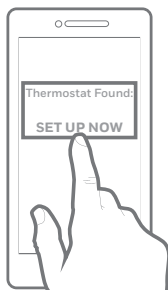

C

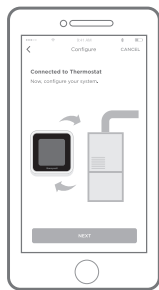

How to use your Honeywell Home App

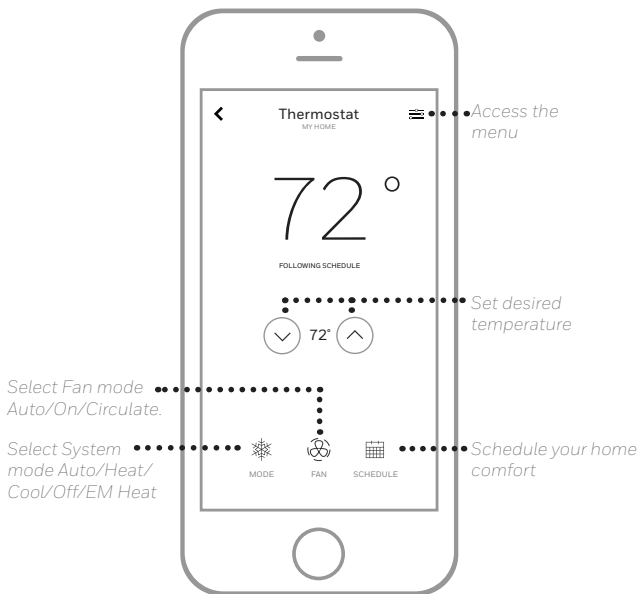

Interested in more Resideo products? Visit honeywellhome.com to learn about all available products connected by the Honeywell Home app.

App is regularly enhanced and may change.

How to use your T5 Smart Thermostat

Desired temperature

Displays desired indoor temperature.

Indoor Temperature

Displays current indoor temperature.

Adjust temperature

Touch + or - to set your desired indoor temperature.

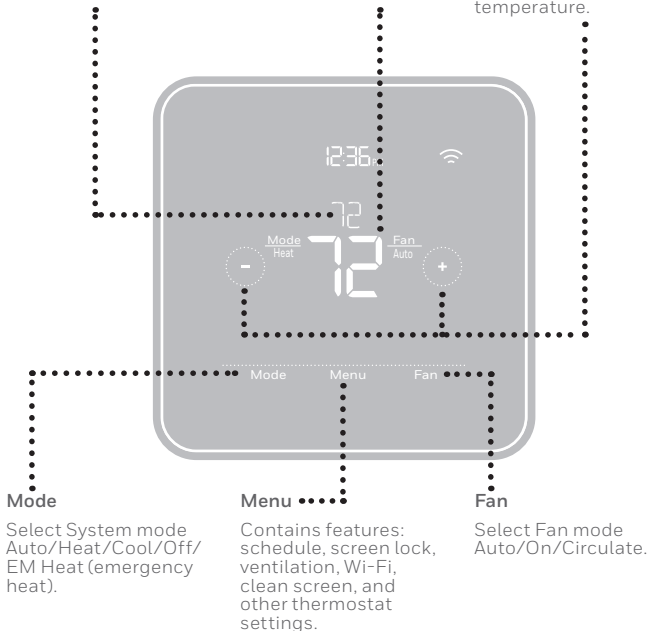

The screen will wake up by touching the center area of displayed temperature.

Manual Setup

If your Wi-Fi network is not working, you can alternatively setup your thermostat manually and connect your phone later.

1 Start manual setup

Touch **START SETUP** to begin.

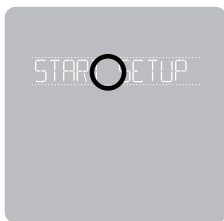

2 Select manual setup

On the **USE APP** screen, touch **No**.



3 Navigate and edit setup options

Use ⏪ or ⏩ to navigate through all the setup options. To see a list of all setup options, go to pages 20-21.

To edit an option value, touch **Edit** or touch text area.

The value is now blinking. Use ⏪ or ⏩ to select the correct value.

Touch **Done** or touch text area once the correct value is selected.



Manual Setup (cont.)

4 Finish Setup

Touch  until you see Finish Setup.
Touch **Select** or touch text area.

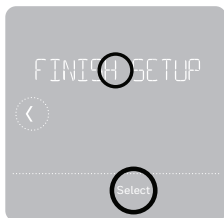

5 Setup Wi-Fi

At the end of setup process you will be prompted to **SETUP WIFI**. If your Wi-Fi is still not working, you have to manually set the time and date. Select **No** on the **SETUP WIFI** screen.



6 Set time and date

Set daylight saving time if you are in an area that follows daylight saving time. Set date, clock format and time on the next screens.



7 Your thermostat is now setup

Refer to page 17 for more information about basic operation.

Equipment Setup Options

Option #	Option Name	Option Value (factory default in bold)
120	Schedule Type	No Schedule MO-SU = Every day the same MO-FR SA SU = 5-1-1 schedule MO-FR SA-SU = 5-2 schedule Each Day = Every day different <i>Note: You can change default MO-FR, SA-SU schedule here. To edit periods during days, temperature setpoints, or to turn Schedule On/Off, touch MENU from the Home screen and go to SCHEDULE.</i>
200	System Type	Conventional Forced Air , Heat Pump, Boiler, Cool Only <i>Note: This option selects the basic system type your thermostat will control.</i>
205	Equipment Type	Conventional Forced Air Heat: Standard Gas, High Efficiency Gas , Oil, Electric, Fan Coil Heat Pump: Air to Air , Geothermal Boiler: Hot Water , Steam <i>Note: This option selects the equipment type your thermostat will control. Note: This feature is NOT displayed if feature 200 is set to Cool Only.</i>
218	Reversing Valve	O/B on Cool , O/B on Heat <i>Note: This option is only displayed if the Heat Pump configured. Select whether reversing valve O/B should energize in cool or in heat.</i>

Equipment Setup Options

Option #	Option Name	Option Value (factory default in bold)
220	Cool Stages/ Compressor Stages (#200=Conv./ #200=HP)	0, 1 , 2 <i>Note: Select how many Cool or Compressor stages of your equipment the thermostat will control. Maximum of 2 Cool/Compressor Stages.</i>
221	Heat Stages/ Aux/E Stages (#200=Conv./ #200=HP)	Heat Stages: 0, 1 , 2 Aux/E stages: 0, 1 <i>Note: Select how many Heat or Aux/E stages of your equipment the thermostat will control. Maximum of 2 Heat Stages for conventional systems. Maximum of 1 Aux/E stage for systems with more than 1 heating equipment type.</i>

Note: For a complete listing of the ISU setting options, please see the T5 Smart Product data file at www.honeywellhome.com

Frequently Asked Questions

Will the T5 Smart Thermostat still work if Wi-Fi connection is lost?

Yes, the temperature can be adjusted directly at the thermostat. However, some features, including geofencing, are managed only through the Honeywell Home app and will not function while the connection is down. The thermostat will automatically reconnect to Wi-Fi once the network is restored.

The T5 Smart Thermostat is not finding the in home Wi-Fi network.

The thermostat operates in the 2.4GHz range. That may be why the thermostat does not see the network but the smartphone, which operates in both the 2.4 and 5.0 GHz range, sees the network. Most routers will broadcast two networks, one SSID on the 5.0 GHz radio and one SSID on the 2.4 GHz radio.

A change was made on the Honeywell Home app but it has not shown up on the T5 Smart Thermostat.

There may be a short delay after making temperature and setting changes in the Honeywell Home app.

Can there be multiple users for geofencing?

Yes, there can be multiple users. Geofencing will trigger based on the last person to leave and the first person to return. To properly use geofencing with multiple users:

- Each user needs to create their own account.
- Each user should use their login ID and password across his or her devices, including smartphones and tablets.
- No two users should share the same account.

How are multiple users set up with thermostat?

Access can be given to any or all thermostat locations through the Honeywell Home app. Start by touching the three-line menu icon in the upper left-hand corner of the home screen. Select Manage Users and touch Add User located at the bottom of the screen. Type in the email address of the person to be invited. If they have an account set up, the location will be automatically added to their account. If they don't have an account, they will receive an email invitation prompting them to download the Honeywell Home app and create their own account.

Note: All individuals with access to a thermostat share the same user privileges. Users added will be able to change the thermostat's settings, as well as add or delete other users.

Is there a way to extend the signal strength?

The range or distance of the Wi-Fi signal is determined by the router. Check the router's manual for additional information.

Frequently Asked Questions

There is an alert that says Wi-Fi Signal Lost. What does that mean?

The Wi-Fi signal to the thermostat has been lost. Wait for the thermostat to reconnect or select a new network within the Honeywell Home app configuration menu. If the thermostat is unable to reconnect, you will need to troubleshoot the router to determine the cause.

Why is the thermostat showing up as offline (strike-through Wi-Fi icon) on top of right corner of thermostat display?

If the thermostat displays a strike-through Wi-Fi icon on its screen or shows up as offline on the Honeywell Home app, it has lost connection to the network. Make sure the router is powered and broadcasting. The home's Wi-Fi network may need to be reset by power cycling the router. Consult the router's instruction manual for directions on power cycling. When the network has been restored, the thermostat will automatically reconnect.

An activation email hasn't been received.

An email will be sent from connected-Home@alarmnet.com. An activation email is needed to complete the account setup. If an activation email is not received after five minutes, check the Spam folder of the email account.

If you do not find it in the Spam folder, click on the Resend button and the activation email will be resent. If you still do not receive your activation email, please contact the Technical Support team at 1-800-633-3991 for help.

Regulatory information

FCC REGULATIONS

47 CFR § 15.19 (a)(3)

This device complies with part 15 of the FCC Rules. Operation is subject to the following two conditions:

1. This device may not cause harmful interference, and
2. This device must accept any interference received, including interference that may cause undesired operation.

47 CFR § 15.21 (USA only)

Changes or modifications not expressly approved by the party responsible for compliance could void the user's authority to operate the equipment.

47 CFR § 15.105 (b)

See <https://customer.resideo.com/en-US/support/residential/codes-and-standards/FCC15105/Pages/default.aspx> for additional FCC information for this product.

IC REGULATIONS

RSS-GEN

This device contains licence-exempt transmitter(s)/receiver(s) that comply with Innovation, Science and Economic Development Canada's licence-exempt RSS(s). Operation is subject to the following two conditions:

1. This device may not cause interference.
2. This device must accept any interference, including interference that may cause undesired operation of the device.

Honeywell Home

Apple® HomeKit™ Setup Code

The T5 Smart supports Apple HomeKit. When prompted by the Honeywell Home app, scan the code on the last page (back cover) of this guide.

2-Year Limited Warranty

For Warranty information go to honeywellhome.com



resideo

www.resideo.com

©2019 Resideo Technologies, Inc.

This product is manufactured by Resideo Technologies, Inc.,
Golden Valley, MN, 1-800-633-3991.

The Honeywell Home trademark is used under license from
Honeywell International Inc. All rights reserved.

Resideo Inc., 1985 Douglas Drive North
Golden Valley, MN 55422

33-00498EF-03 M.S. 03-21 I
Printed in United States



Wi-Fi® is a registered trademark of
Wi-Fi Alliance®



33-00498EF-03

Honeywell Home



Thermostat intelligent T5 RCHT8610WF

Thermostat
Programmable

Guide d'installation rapide



Recherchez des rabais dans votre région :

[HoneywellHome.com/Rebates](https://www.honeywellhome.com/Rebates)

Pour plus d'informations, visitez [honeywellhome.com](https://www.honeywellhome.com)

Inclus dans cette boîte :

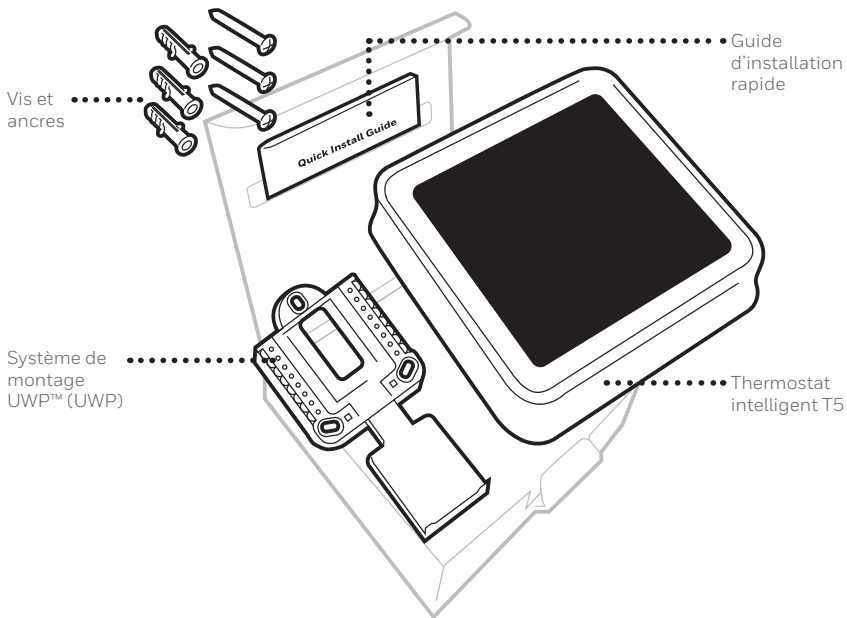

Tirez le maximum de votre thermostat intelligent T5

Plusieurs options de programmation pour votre style de vie :



- 1. Programmation géodépendante** – Le thermostat Il vous permet de réaliser des économies d'énergie en surveillant vos allées et venues en utilisant l'emplacement de votre téléphone intelligent. Grâce à la technologie de géorepérage, il détecte votre retour pour assurer votre confort lorsque vous rentrez chez vous. Vous pouvez changer manuellement votre réglage de température Maison et Absent sur le thermostat ou dans l'application Honeywell Home.
- 2. Programmation intelligente** – Utilisez une combinaison de géorepérage et de programmation horaire pour s'adapter à votre style de vie actif.
- 3. Programmation horaire** – Programmez votre thermostat pour une semaine, pour la journée (chaque journée possédant un programme horaire différent), ou du lundi au vendredi avec un programme identique pour le samedi et le dimanche, ou distinct pour ces deux jours de fin de semaine. Tous les jours avec quatre périodes réglables par jour.
- 4. Pas de programmation** – Contrôlez manuellement votre confort en réglant uniquement les points de consigne de température.



Alertes intelligentes. Des notifications poussées vous rappellent d'effectuer les changements de filtre et vous préviennent des températures intérieures extrêmes.



Smart Response. Apprend le fonctionnement de votre système de chauffage et de refroidissement pour fournir une température optimale au bon moment.



Passage automatique du chauffage au refroidissement. Détermine automatiquement si le domicile nécessite d'être chauffé ou refroidi pour assurer un confort maximum.

Outils requis :



Tournevis cruciforme



Petit tournevis plat



Crayon



Niveau



Téléphone intelligent
Pour installer le thermostat et prendre une photo du câblage existant.



Mot de passe
Wi-Fi de la
résidence



Application Honeywell Home
Pour configurer votre système et connecter votre téléphone intelligent.

Vous aurez besoin des outils suivants :

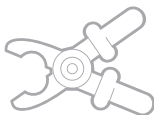

Dénuder de fils

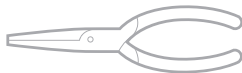

Pince à bec effilé

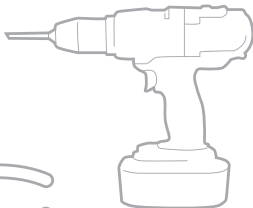

Perceuse et mèche

**MISE EN GARDE : RISQUE DE CHOC ÉLECTRIQUE**

Peut provoquer des chocs électriques ou endommager le matériel. Couper l'alimentation électrique avant d'effectuer le raccordement.

**MISE EN GARDE : RISQUE DE DOMMAGES DE L'ÉQUIPEMENT**

La protection du compresseur est annulée durant le test. Pour éviter d'endommager l'équipement, évitez d'actionner le compresseur trop rapidement.

**MISE EN GARDE : AVIS RELATIF AU MERCURE**

Si ce produit remplace un régulateur contenant du mercure dans un tube scellé, ne mettez pas l'ancien régulateur à la poubelle. Contactez le responsable de gestion des déchets local pour les instructions concernant le recyclage et l'élimination.

**REQUIS : ALIMENTATION DE 24 V C.A. (FIL C)**

Compatibilité

- Compatible avec la plupart des systèmes de chauffage, refroidissement, et à thermopompes
- Requis : Alimentation de 24 V c.a. (fil C).
- Non compatible avec les chauffages de plinthes électriques (120-240 V)
- Non compatible avec les systèmes à millivolts
- Ne prend pas en charge les entrées (bornes S) des capteurs d'intérieur et d'extérieur
- Ne prend pas en charge le relais (bornes U) pour la ventilation
- Téléphone intelligent, tablette ou dispositif Android ou iOS

Pour obtenir de l'aide, veuillez contacter :

SITE WEB honeywellhome.com/support

TÉLÉPHONE 1-800-633-3991

RÉSEAUX SOCIAUX Twitter : @Honeywell_Home, Facebook : Honeywell Home

Retrait de l'ancien thermostat

1 Coupez l'électricité

 Pour vous protéger ainsi que pour protéger votre équipement, coupez l'alimentation au niveau du disjoncteur ou de l'interrupteur contrôlant le système de chauffage/refroidissement.

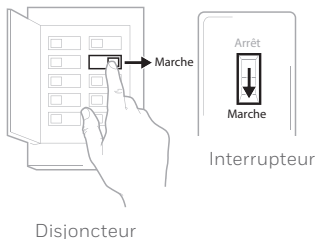

2 Vérifiez que le système est hors tension

Modifiez la température sur l'ancien thermostat. Si le système ne se met pas en marche dans les 5 minutes qui suivent, l'alimentation vers l'appareil est coupée.

Remarque : Si vous avez un thermostat numérique qui a un écran vierge, sautez cette étape.

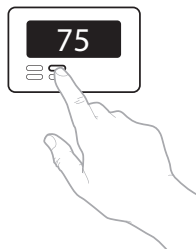

3 Retirez l'ancien thermostat de la plaque murale

Avec la plupart des thermostats, vous pouvez le retirer en saisissant le thermostat et en le tirant doucement. Certains thermostats peuvent avoir des vis, des boutons ou des fermoirs.

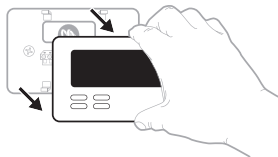

 Ne retirez aucun fil du thermostat à ce stade!

4 Assurez-vous qu'aucun fil de 120/240 V n'est présent



Y a-t-il d'épais fils noirs avec des capuchons de connexion?

Votre thermostat est-il de 120 V ou plus?

Si vous avez répondu oui à l'une ou l'autre de ces questions, votre système fonctionne sur tension secteur et le thermostat ne fonctionnera pas.

En cas d'incertitude, visitez : honeywellhome.com/support

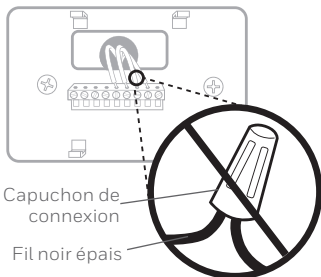

5 Prenez une photo du câblage existant

Veillez à inclure les lettres près des bornes d'insertion des fils. Ceci permettra une consultation plus facile lors du câblage du thermostat.

Conseil : Si la couleur des fils s'est estompée ou si deux bornes ont des fils de même couleur, utilisez les étiquettes de fil fournies dans l'emballage pour étiqueter chaque fil.

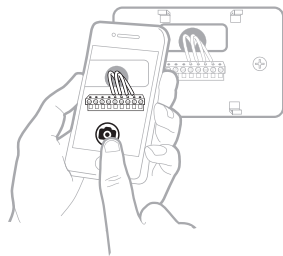

6 Retirez tout cavalier

Un cavalier connecte une borne à une autre. Il peut ressembler à une petite agrafe ou à un fil coloré, et il doit être retiré avant de continuer. Utilisez un tournevis pour dégager les fils des bornes.

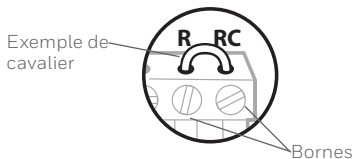

Le thermostat ne fonctionne pas avec des cavaliers.

- 7 **Notez la présence de fils dans les bornes suivantes**
N'incluez pas les cavaliers. Le thermostat ne fonctionne pas avec des cavaliers.

Borne	Couleur de fil
<input type="checkbox"/> R	_____
<input type="checkbox"/> Rh	_____
<input type="checkbox"/> Rc	_____

- 8 **Notez la couleur des fils**

Cochez les fils connectés à des bornes. Indiquez la couleur du fil à côté de la coche. **Ne comptez pas les cavaliers.**

Cochez tous les éléments applicables (les éléments ne s'appliquent pas tous) :

Borne	Couleur de fil
<input type="checkbox"/> Y	_____
<input type="checkbox"/> Y2	_____
<input type="checkbox"/> G	_____
<input type="checkbox"/> C	_____

Obligatoire
(voir l'étape 9)

Borne	Couleur de fil
<input type="checkbox"/> A ou L/A	_____
<input type="checkbox"/> O/B	_____
<input type="checkbox"/> W2 ou AUX	_____
<input type="checkbox"/> E	_____
<input type="checkbox"/> W	_____
<input type="checkbox"/> K	_____

Les bornes S et U ne sont pas prises en charge par ce thermostat.

S'il y a des fils dans des bornes non énumérées, une assistance supplémentaire sera requise pour le câblage. Visitez honeywellhome.com/support pour déterminer si le thermostat fonctionnera dans votre configuration.

9 Voyez-vous un fil branché à la borne C?

Si oui, passez à l'étape 10.

Si vous ne voyez pas de fil, procédez avec les étapes suivantes :

Option A - Trouver le fil C :

Un fil supplémentaire pourrait être inséré dans le mur ou enroulé autour d'un paquet de fils. Retirez délicatement le paquet de fils du mur pour vérifier si des fils sont non utilisés.

Si vous disposez d'un fil inutilisé, branchez-le dans la borne C de votre nouveau thermostat à l'étape 13.

Branchez l'autre extrémité du fil inutilisé à la borne C de votre système de climatisation/chauffage (ou dans le tableau de commande de zone si vous utilisez plus d'un thermostat pour contrôler la température dans votre domicile). Assurez-vous que tout autre fil branché sur la borne C reste bien en place lorsque vous resserrez la borne.

Les équipements de chauffage ou de climatisation n'utilisent pas tous l'étiquette C pour le fil neutre de 24 VCA. Si votre équipement de chauffage ou de climatisation ne possède pas de borne C, consultez le manuel du système ou communiquez avec le fabricant pour savoir quelle borne correspond au câble fil de 24 VCA.

Terminez l'installation en suivant les étapes restantes de ce guide.

Option B – Utiliser l'adaptateur d'alimentation pour fil C :

S'il n'y a aucun fil inutilisé dans le mur, consultez l'OFFRE pour un adaptateur d'alimentation de fil C GRATUIT incluse dans l'emballage du thermostat. Suivez les instructions relatives à l'adaptateur d'alimentation du fil C, puis revenez à cette page. Terminez l'installation en suivant les étapes suivantes du présent guide.

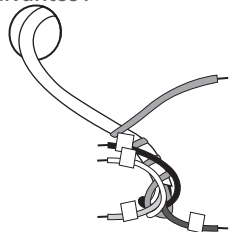

10 Débranchez les fils et retirez l'ancienne plaque murale

Utilisez un tournevis pour dégager les fils des bornes.

Conseil : Pour éviter que les fils ne tombent derrière le mur, enroulez-les autour d'un crayon.

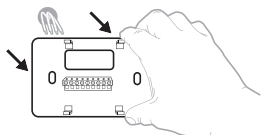

Installation de votre thermostat intelligent T5

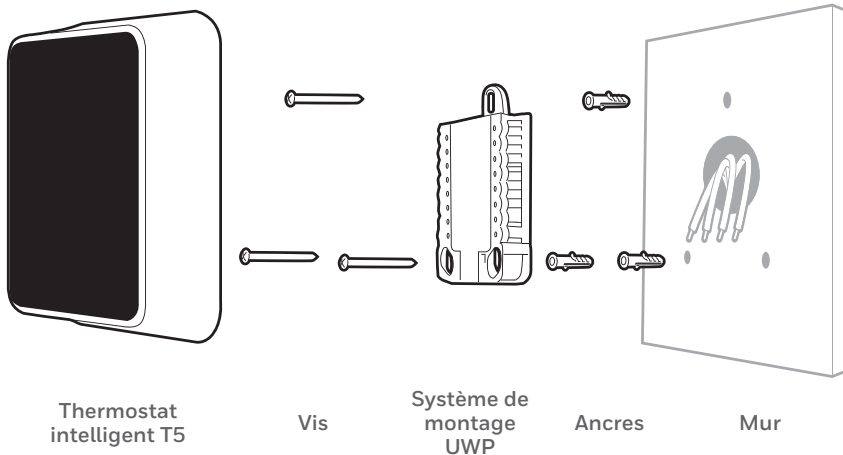

11 Regroupez et insérez les fils dans le système de montage UWP

Ouvrez le système UWP et insérez le faisceau de fils à l'arrière du système UWP. Assurez-vous qu'au moins 1/4 po de chaque fil est exposé pour faciliter l'insertion dans les cosses de câble.

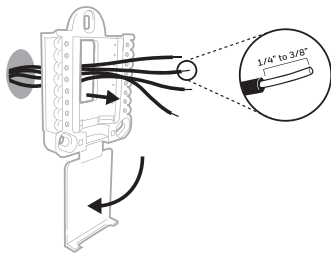

12 Insérez les ancrés murales

Il est recommandé d'utiliser les ancrés murales fournies dans la boîte pour monter le thermostat.

Vous pouvez utiliser le système de montage **UWP** pour marquer l'emplacement des ancrés murales.

- Mettez la plaque murale de niveau.
- Marquez l'emplacement des ancrés murales à l'aide d'un crayon.
- Percez les trous.
- Insérez les ancrés murales.
- Assurez-vous que les ancrés affleurent au mur.

Conseil : Percez des trous d'ancrage. Si votre boîtier est accompagné d'ancrages rouges, percez des trous de 7/32 po (5.6 mm). Si votre boîtier est accompagné d'ancrages jaunes, percez des trous de 3/16 po (4.76 mm).

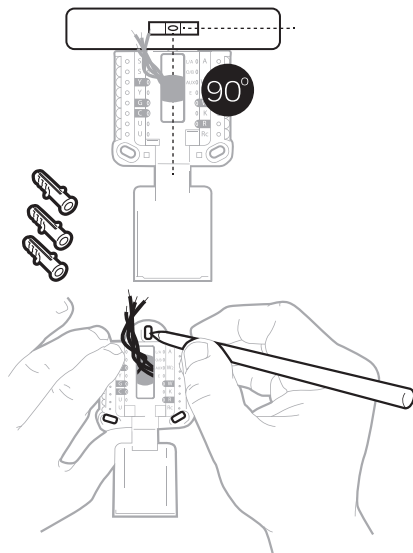

13 Réglez la position du contacteur R et insérez le ou les fils R

Placez le contacteur R en position haute ou basse en fonction des notes de câblage prises lors de l'étape 7.

! Insérez les fils dans les trous internes des bornes du système UWP. Les languettes resteront abaissées lorsque le fil est inséré.

Si vous avez un fil R (R, Rh, ou Rc)

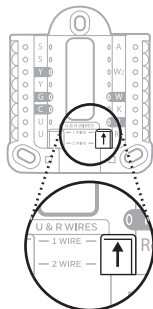

1. Mettez le contacteur R en position haute.

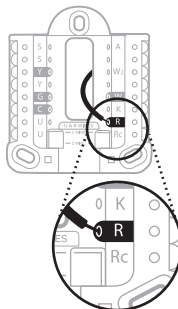

2. Insérez le fil R (R, Rh ou Rc) dans la borne R.

ou

Si vous avez deux fils R (R ou Rh, et Rc).

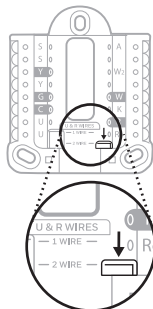

1. Mettez le contacteur R en position basse.

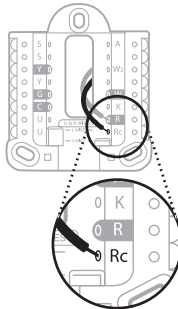

2. Insérez le fil Rc dans la borne Rc.
3. Insérez le fil R ou Rh dans la borne R.



14 Connectez les fils restants de l'étape 8

Conseil : Ne montez pas le système UWP sur le mur avant d'avoir connecté les fils.

Appuyez sur les languettes pour insérer les fils dans les orifices internes de leurs bornes correspondantes sur le système UWP (un fil par borne) jusqu'à ce qu'ils soient fermement placés.

Tirez délicatement sur les fils pour vérifier qu'ils sont bien placés.

Conseil : Si les fils doivent être retirés ultérieurement, appuyez sur les languettes des bornes sur les côtés du système UWP.

15 Montez le système UWP et fermez la porte

Montez le système UWP à l'aide des vis fournies. Installez les trois vis pour assurer une installation ferme sur le mur. Fermez ensuite la porte.

Ce câblage n'est qu'un exemple; le câblage actuel peut être différent.

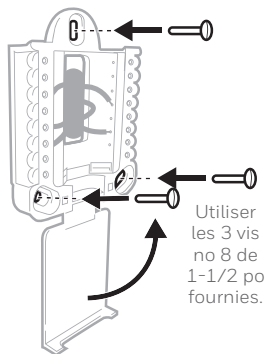
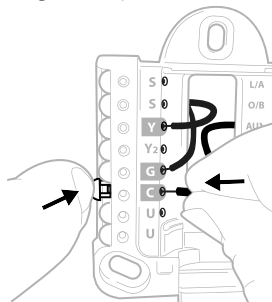

16 Attachez le thermostat

Alignez le thermostat sur le système UWP et emboîtez-le fermement.

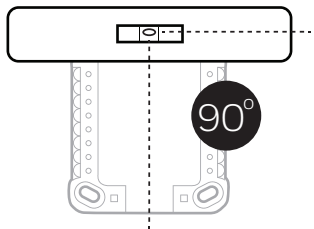

17 Rétablissez l'alimentation

Rétablissez l'alimentation au niveau du disjoncteur ou de l'interrupteur contrôlant le système de chauffage/refroidissement.

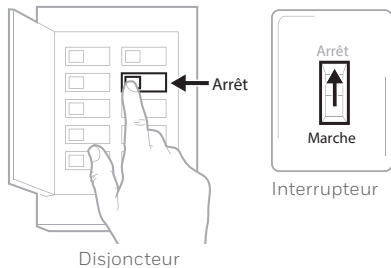

18 Revenez au thermostat

Revenez au thermostat. Vérifiez que l'écran affiche **START SETUP** (Commencer la configuration). Si c'est le cas, passez à « Configuration avec l'application Honeywell Home » à la page 15.

Si le thermostat n'affiche pas **START SETUP** (Commencer la configuration), veuillez contacter l'assistance de Resideo.



19 Recherchez des rabais dans votre région

Votre thermostat pourrait maintenant être admissible à des remises dans votre région. Recherchez les offres de votre région sur [HoneywellHome.com/Rebates](https://www.honeywellhome.com/rebates)

Configuration avec l'application Honeywell Home

- 1 **Commencez la configuration avec l'application**
Touchez **START SETUP**
(Commencer la configuration) sur le thermostat.



- 2 **Sélectionnez l'option de configuration avec l'application**
Touchez **Yes** (Oui) sur l'écran **USE APP** (Configuration avec l'application).



3 Votre thermostat est prêt à être configuré avec l'application Honeywell Home

- Téléchargez l'application « **Honeywell Home** » dans l'App Store ou Google Play.
- Ouvrez l'application Honeywell Home. Votre thermostat devrait apparaître sous Thermostat Found (Thermostat trouvé). Touchez **SET UP NOW** (Configurer maintenant) tel qu'illustré ci-dessous pour continuer. Si votre thermostat ne s'affiche pas, créez un compte (si nécessaire) ou connectez-vous à votre compte Honeywell Home. Puis, sélectionnez le thermostat intelligent T5 à installer.
- L'application Honeywell Home vous accompagnera tout au long de la configuration.

A

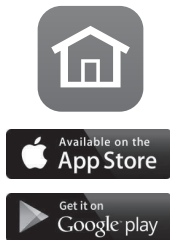

B

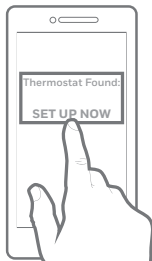

C

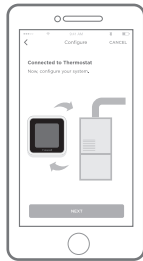

Utilisation de votre application Honeywell Home

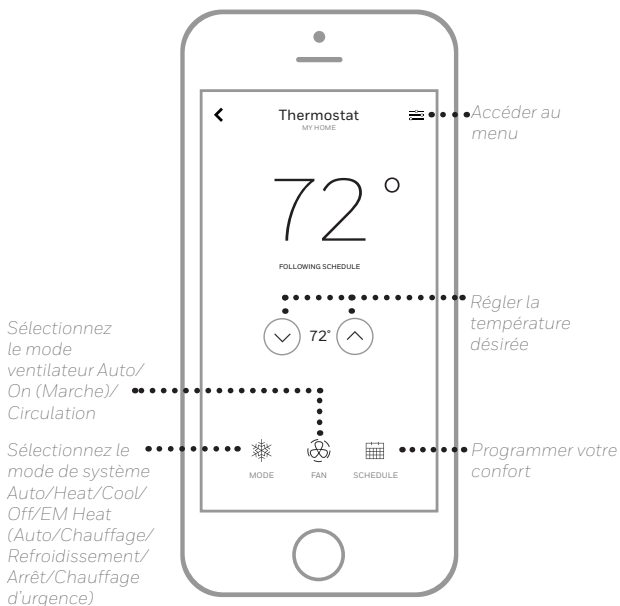

Vous souhaitez découvrir d'autres Resideo produits? Visitez la page honeywellhome.com pour en savoir plus sur tous les produits qui peuvent être connectés avec l'application Honeywell Home.

L'application est constamment améliorée et peut être modifiée.

Utilisation de votre thermostat intelligent T5

Température désirée

Affiche la température intérieure désirée.

Température intérieure

Affiche la température intérieure actuelle.

Réglage de la température

Touchez + ou - pour régler la température intérieure désirée.

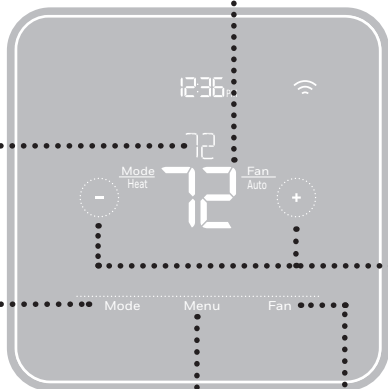

Mode

Sélectionnez le mode de système Auto/Heat/Cool/Off/EM Heat (Auto/Chauffage/Refroidissement/Arrêt/Chauffage d'urgence).

Menu

Contient les fonctions : programme, verrouillage écran, ventilation, Wi-Fi, nettoyage écran et d'autres réglages du thermostat.

Fan (Ventilateur)

Sélectionnez le mode ventilateur Auto/On (Marche)/Circulation.

L'écran s'active lorsque la zone centrale de la température affichée est touchée.

Configuration manuelle

Si le réseau Wi-Fi ne fonctionne pas, il est aussi possible de configurer manuellement le thermostat et de le connecter ultérieurement à votre téléphone.

1 Commencez la configuration manuelle

Touchez **START SETUP** (Commencer la configuration) pour commencer.

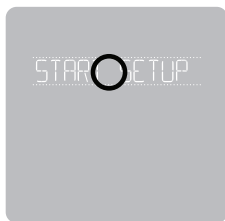

2 Sélectionnez la configuration manuelle

Sur l'écran **USE APP** (Naviguez et modifiez les options de configuration), touchez **No** (Non).



3 Pour modifier la valeur d'une option, touchez **Edit (Modifier)** ou touchez la zone de texte

Utilisez ⏪ ou ⏩ pour naviguer parmi toutes les options de configuration. Pour voir la liste de toutes les options de configuration, consultez les pages 20-21.

Pour modifier la valeur d'une option, touchez **Edit (Modifier)** ou touchez la zone de texte.

La valeur clignote. Utiliser ⏪ ou ⏩ pour sélectionner la valeur correcte.

Touchez **Done** (Terminer) ou touchez la zone de texte une fois la valeur correcte sélectionnée.

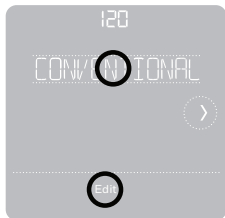

Configuration manuelle (suite)

4 Terminez la configuration

Touchez  jusqu'à ce que « Finish Setup » (Terminer la configuration) s'affiche. Touchez **Select** (Sélectionner) ou touchez la zone de texte.

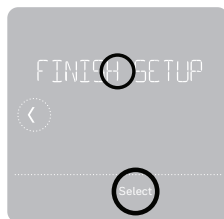

5 Configurez le Wi-Fi

À la fin du processus de configuration, une invitation s'affichera pour la CONFIGURATION WIFI (SETUP WIFI). Si le réseau Wi-Fi ne fonctionne pas, réglez manuellement l'heure et la date. Sélectionnez **No** (Non) sur l'écran **SETUP WIFI** (Configurer le Wi-Fi).



6 Réglez l'heure et la date

Définissez l'heure d'été si vous vivez dans une région qui respecte le passage à l'heure d'été. Réglez la date, le format de l'horloge et l'heure sur les écrans suivants.

7 Le thermostat est maintenant configuré

Consultez la page 17 pour plus d'informations sur le fonctionnement de base.



Options de configuration de l'équipement

N° de l'option	Nom de l'option	Valeur de l'option (réglage d'usine en gras)
120	Type de programme	<p>No Schedule (Pas de programme) MO-SU = Every day the same (LUN-DIM = Chaque jour identique) MO-FR SA SU = 5-1-1 schedule (LUN-VEN SAM DIM = Programme 5-1-1) MO-FR SA-SU = 5-2 schedule (LUN-VEN SAM-DIM = Programme 5-2) Each Day = Every day different (Chaque jour = Chaque jour différent) <i>Remarque : Le programme par défaut LUN-VEN, SAM-DIM peut être modifié ici. Pour modifier des périodes, des températures de point de consigne, ou pour mettre le programme en marche/arrêt, toucher MENU sur l'écran d'accueil et aller à SCHEDULE (programme).</i></p>
200	Type de système	<p>Conventional Forced Air (Air pulsé conventionnel), Heat Pump (Thermopompe), Boiler (Chaudière), Cool Only (Refroidissement uniquement) <i>Remarque : Cette option sélectionne le type de système de base contrôlé par le thermostat.</i></p>
205	Type d'équipement	<p>Chauffage à air pulsé conventionnel : Standard Gas (Gaz standard), High Efficiency Gas (Gaz haute efficacité), Oil (Mazout), Electric (Électrique), Fan Coil (Ventiloconvecteur)</p> <p>Thermopompe : Air to Air (Air-Air), Geothermal (Géothermique)</p> <p>Chaudière : Hot Water (Eau chaude), Steam (Vapeur)</p> <p><i>Remarque : Cette option sélectionne le type d'équipement contrôlé par le thermostat. Remarque : Cette fonction ne s'affiche PAS si la fonction 200 est réglée sur Refroidissement uniquement.</i></p>
218	Vanne d'inversion	<p>O/B on Cool (O/B sur Refroidissement), O/B on Heat (O/B sur Chauffage) <i>Remarque : Cette option ne s'affiche que si la thermopompe est configurée. Sélectionnez si la vanne d'inversion O/B doit s'activer lors du chauffage ou du refroidissement.</i></p>

Options de configuration de l'équipement

N° de l'option	Nom de l'option	Valeur de l'option (réglage d'usine en gras)
220	Étages de refroidissement / Étages du compresseur (200=Conv / 200=HP)	0, 1 , 2 <i>Remarque : Sélectionnez le nombre d'étages de refroidissement ou de compresseur contrôlés par le thermostat. 2 étages de refroidissement/compresseur maximum.</i>
221	Étages de chauffage/aux./urgence (200=Conv / 200=HP)	Heat Stages (Étages de chauffage) : 0, 1 , 2 Aux/E stages (Étages Aux/E) : 0, 1 <i>Remarque : Sélectionnez le nombre d'étages de chauffage ou Aux/E contrôlés par le thermostat. 2 étages de chauffage maximum pour les systèmes conventionnels. 1 étage Aux/E maximum pour les systèmes avec plus d'un type d'équipement de chauffage.</i>

Remarque : Pour voir la liste complète des options de réglage ISU, consultez la fiche de produit intelligent T5 sur www.honeywellhome.com

Foire aux questions

Le thermostat intelligent T5 fonctionnera-t-il toujours, même si la connexion au Wi-Fi est perdue?

Oui, la température peut être directement ajustée au niveau du thermostat. Cependant, certaines fonctions, dont Geofencing, peuvent uniquement être gérées au moyen de l'application Honeywell Home et ne pourront donc pas être utilisées sans connexion. Le thermostat se reconnecte automatiquement au réseau Wi-Fi une fois la connexion au réseau rétablie.

Le thermostat intelligent T5 ne détecte pas le réseau Wi-Fi domestique.

Le thermostat fonctionne dans la plage de 2,4 GHz. C'est peut-être pourquoi le thermostat ne détecte pas le réseau, et c'est pourquoi le téléphone intelligent (qui opère à la fois dans la plage 2,4 GHz et 5,0 GHz) détecte le réseau. La plupart des routeurs diffusent deux réseaux, un SSID sur la radio 5,0 GHz et un SSID sur la radio 2,4 GHz.

Une modification a été apportée à l'application Honeywell Home, mais elle n'apparaît pas sur le thermostat intelligent T5.

Il peut s'écouler un court laps de temps entre le moment où vous effectuez des modifications de température ou de paramètres dans l'application Honeywell Home.

Le géorepérage est-il compatible avec plusieurs utilisateurs?

Oui, il peut y avoir plusieurs utilisateurs. Le géorepérage se déclenche en fonction de la dernière personne à partir et de la première personne à revenir. Pour correctement utiliser le géorepérage avec plusieurs utilisateurs :

- Chaque utilisateur doit créer son propre compte.
- Chaque utilisateur doit utiliser son identifiant de connexion et son mot de passe sur son ou ses dispositifs, y compris ses téléphones intelligents et ses tablettes.
- Un compte ne doit appartenir qu'à un seul utilisateur.

Comment configurer plusieurs utilisateurs avec le thermostat?

L'application Honeywell Home peut accorder l'accès à tout emplacement de thermostat ou à tous les emplacements. Commencez par appuyer sur l'icône de menu à trois lignes dans le coin supérieur gauche de l'écran d'accueil. Sélectionnez Manage Users (Gérer les utilisateurs) et appuyez sur Add User (Ajouter utilisateur) en bas de l'écran. Tapez l'adresse électronique de la personne à inviter. Si elle possède un compte, l'emplacement sera automatiquement ajouté à son compte. Si ces personnes ne possèdent pas de compte, elles recevront un courriel les invitant à télécharger l'application Honeywell Home et à créer leur propre compte.

Remarque : Toutes les personnes qui ont accès à un thermostat partagent les mêmes privilèges d'utilisateur. Les utilisateurs ajoutés pourront modifier les réglages du thermostat et ajouter ou supprimer d'autres utilisateurs.

Y a-t-il un moyen d'accroître la force du signal?

La plage ou la portée du signal Wi-Fi est déterminée par votre routeur. Consultez le manuel du routeur pour obtenir plus d'informations.

Foire aux questions

Un message s'affiche indiquant que le signal Wi-Fi a été perdu. Qu'est-ce que cela veut dire?
Le signal Wi-Fi du thermostat a été perdu. Attendez que le thermostat se reconnecte ou sélectionnez un nouveau réseau dans le menu de configuration de l'application Honeywell Home. Si le thermostat ne peut pas être reconnecté, vous devez dépanner le routeur pour en déterminer la cause.

Pourquoi le thermostat s'affiche-t-il hors ligne (icône Wi-Fi barrée) en haut à droite de l'écran du thermostat?

Si le thermostat affiche une icône Wi-Fi traversée d'une ligne ou s'il apparaît hors ligne dans l'application Honeywell Home, cela signifie qu'il a perdu la connexion avec le réseau. Le réseau Wi-Fi résidentiel peut nécessiter d'être réinitialiser en éteignant et rallumant le routeur. Consultez la notice d'utilisation du routeur pour les instructions sur la réinitialisation du routeur. Lorsque le réseau a été restauré, le thermostat se reconnecte automatiquement.

Le courriel d'activation n'a pas été reçu.

Un courriel a été envoyé de la part de connected-Home@alarmnet.com. Un courriel d'activation est requis pour procéder à la configuration du compte. Si aucun courriel d'activation n'a été reçu dans les cinq minutes, consultez le dossier des courriels indésirables de la messagerie.

Si'il n'est pas présent dans le dossier des courriels indésirables, cliquez sur le bouton Renvoyer et le courriel d'activation sera renvoyé. Si vous ne recevez toujours pas le courriel d'activation, veuillez contacter l'équipe du soutien technique au 1-800-633-3991 pour obtenir de l'aide.

Informations réglementaires

NORMES FCC

47 CFR § 15.19 (a)(3)

Cet appareil est conforme à la partie 15 du règlement de la FCC. Son fonctionnement est soumis aux deux conditions suivantes :

- 1 Ce dispositif ne doit pas causer d'interférences nuisibles, et
- 2 Ce dispositif doit accepter toutes les interférences reçues, y compris celles pouvant causer un fonctionnement non souhaité.

47 CFR § 15.21 (États-Unis uniquement)

Les modifications qui ne sont pas expressément autorisées par la partie responsable de la conformité peuvent annuler la capacité de l'utilisateur à utiliser l'équipement.

47 CFR § 15.105 (b)

Voir <https://customer.resideo.com/en-US/support/residential/codes-and-standards/FCC15105/Pages/default.aspx> pour plus d'informations de la FCC sur ce produit.

RÈGLEMENT D'IC

RSS-GEN

L'émetteur/récepteur exempt de licence contenu dans le présent appareil est conforme aux CNR d'Innovation, Sciences et Développement économique Canada applicables aux appareils radio exempts de licence. L'exploitation est autorisée aux deux conditions suivantes :

- 1 L'appareil ne doit pas produire de brouillage;
- 2 L'appareil doit accepter tout brouillage radioélectrique subi, même si le brouillage est susceptible d'en compromettre le fonctionnement.

Honeywell Home

Apple® HomeKit™

Code de configuration

Le thermostat intelligent T5 est compatible avec Apple HomeKit. Balayez ce code lorsque l'application Honeywell vous invite à le faire.

Garantie limitée de 2 ans

Pour obtenir des renseignements à propos de la garantie, visitez honeywellhome.com



resideo

www.resideo.com

©2019 Resideo Technologies, Inc.

Ce produit est fabriqué par Resideo Technologies, Inc., Golden Valley, MN,
1-800-633-3991

La marque de commerce Honeywell Home est utilisée sous licence avec
l'autorisation d'Honeywell International Inc. Tous droits réservés.

Resideo Inc., 1985 Douglas Drive North
Golden Valley, MN 55422

33-00498EF-03 M.S. Rev. 03-21 |
Imprimé aux États-Unis



Wi-Fi® est une marque déposée de
Wi-Fi Alliance®.



33-00498EF-03