

# USE AND CARE GUIDE

---

## DECORATIVE RIGA LED WALL LIGHT

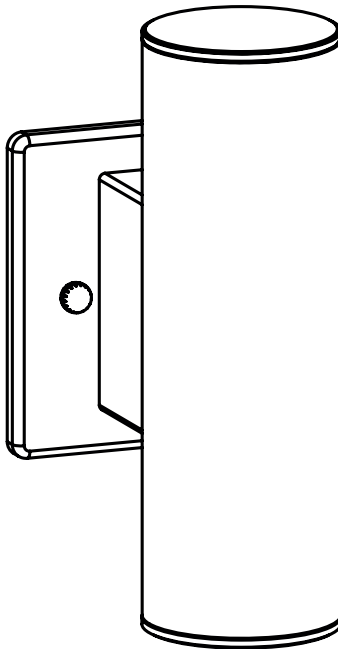

Questions, problems, missing parts? Before returning to the store,  
call Home Decorators Collection Customer Service  
8 a.m. - 6 p.m., EST, Monday - Friday

1-800-986-3460

[WWW.HOMEDEPOT.COM/HOMEDECORATORS](http://WWW.HOMEDEPOT.COM/HOMEDECORATORS)

---

### THANK YOU

*We appreciate the trust and confidence you have placed in Home Decorators Collection through the purchase of this light fixture. We strive to continually create quality products designed to enhance your home. Visit us online to see our full line of products available for your home improvement needs. Thank you for choosing Home Decorators Collection!*

# Table of Contents

|                           |   |                         |   |
|---------------------------|---|-------------------------|---|
| Table of Contents .....   | 2 | Pre-Installation .....  | 3 |
| Safety Information .....  | 2 | Tools Required .....    | 3 |
| Warranty .....            | 2 | Hardware Included ..... | 3 |
| What is covered .....     | 2 | Package Contents .....  | 3 |
| What is not covered ..... | 2 | Installation .....      | 4 |
|                           |   | Care & Cleaning .....   | 5 |
|                           |   | Troubleshooting .....   | 5 |

## Safety Information

- Please read and understand these instructions prior to installation.
- This product must be installed in accordance with the applicable installation code by a person familiar with the construction and operation of the product and hazards involved.
- If you have any non-electrical questions about this fixture, please contact our Customer Service Team at 1-800-986-3460 or visit [www.homedepot.com/hdc](http://www.homedepot.com/hdc). Please reference your SKU 1001968961 Exterior wall lamp or UPC 9008606148615 Exterior wall lamp.
- Keep your receipt and these instructions for Proof of Purchase.



**CAUTION:** Before starting installation of this fixture or removal of a previous fixture, disconnect the power by turning off the circuit breaker or by removing the fuse at the fuse box.



**CAUTION:** Do not touch the bulb, lens, or guard at any time. Use a soft cloth. Oil from skin may damage the lamp.



**WARNING:** CONSULT A QUALIFIED ELECTRICIAN IF YOU HAVE ANY ELECTRICAL QUESTIONS.



**WARNING:** Changes or modifications not expressly approved by the party responsible for compliance could void the user's authority to operate the equipment.

## Warranty

### 3 YEAR LIMITED WARRANTY

#### WHAT IS COVERED

The manufacturer warrants this lighting fixture to be free from defects in materials and workmanship for a period of three (3) years from date of purchase. This warranty applies only to the original consumer purchaser and only to products used in normal use and service. If this product is found to be defective, the manufacturer's only obligation, and your exclusive remedy, is the repair or replacement of the product at the manufacturer's discretion, provided that the product has not been damaged through misuse, abuse, accident, modifications, alterations, neglect or mishandling.

#### WHAT IS NOT COVERED

This warranty shall not apply to any product that is found to have been improperly installed, set-up, or used in any way not in accordance with the instructions supplied with the product. This warranty shall not apply to a failure of the product as a result of an accident, misuse, abuse, negligence, alteration, or faulty installation, or any other failure not relating to faulty material or workmanship. This warranty shall not apply to the finish on any portion of the product, such as surface and/or weathering, as this is considered normal wear and tear. The manufacturer does not warrant and specially disclaims any warranty, whether express or implied, of fitness for a particular purpose, other than the warranty contained herein. The manufacturer specifically disclaims any liability and shall not be liable for any consequential or incidental loss or damage, including but not limited to any labor / expense costs involved in the replacement or repair of said product.

Contact the Customer Service Team at 1-800-986-3460 or visit [www.homedepot.com/homedecorators](http://www.homedepot.com/homedecorators)

# Pre-Installation

## TOOLS REQUIRED

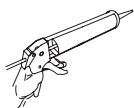

Silicone  
spray  
gun



Safety  
goggles



Phillips  
screwdriver



Flathead  
screwdriver



Step  
ladder



Electrical  
tape



Wire  
strippers



Wire  
cutters

## HARDWARE INCLUDED



NOTE: Hardware not shown to actual size.

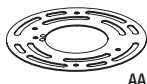

AA



BB



CC



DD

| Part | Description     | Quantity |
|------|-----------------|----------|
| AA   | Mounting plate  | 1        |
| BB   | Mounting screws | 2        |
| CC   | 3/4 in. screws  | 2        |
| DD   | Wire Nuts       | 3        |

## PACKAGE CONTENT

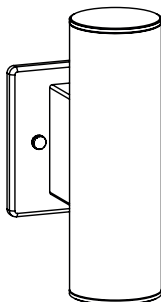

# Installation

## 1 Planning installation



**WARNING:** Turn off electrical power at the fuse or circuit breaker box before starting installation of the light fixture. Do not remove insulation from the fixture.



**NOTE:** Your product may not look exactly as shown in figures.

- To reduce risk of electrical shock, create a watertight seal between the fixture and the mounting surface using silicone caulking.

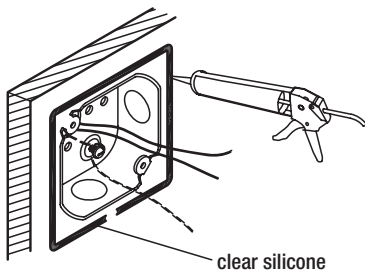

## 2 Installing the mounting plate



**IMPORTANT:** This product must be installed in accordance with the applicable installation code by a person familiar with the construction and operation of the product and hazards involved.

- Pull the wires through the mounting plate (AA) before attaching the mounting plate (AA) to your junction box with two 3/4 in. screws (CC). The side of the mounting plate (AA) marked "GND" must face out.

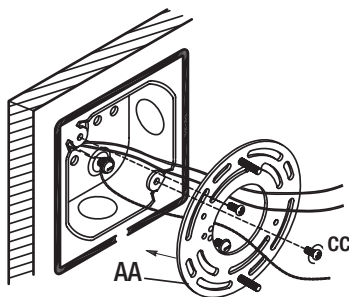

## 3 Installing the fixture body

- With the power turned off, hold the fixture firmly, and connect the ground wire from the fixture to the bare copper or green ground wire from your junction box, using a wire nut (DD).



**NOTE:** If your house wiring does not include a ground wire, consult your local electrical code for approved grounding methods.

- Use wire nuts (DD) to connect the black fixture wire to the black power supply wire and the white fixture wire to the white power supply wire.
- Tuck wires into the junction box.
- Position the fixture body (A) over the junction box and secure with mounting screws (BB).
- Turn on the electricity, and verify a successful installation by turning on the light.

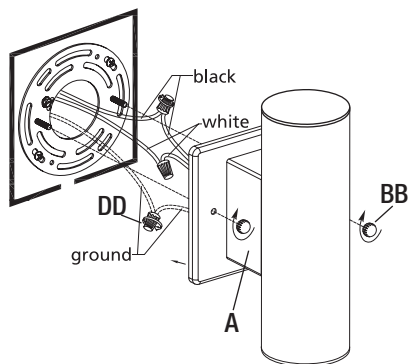

## Care and Cleaning

- Allow the light fixture to completely cool before touching.
- To clean the fixture, first disconnect power to the fixture by turning off the circuit breaker or by removing the fuse at the fuse box.
- Use a clean cloth, dry or slightly dampened with water (never use a solvent) to wipe the entire fixture.
- Do not use any cleaners with chemicals, solvents, or harsh abrasives. Use only a dry, soft cloth to dust or wipe carefully.

## Troubleshooting

| Problem  | Possible Cause   | Solution                                    |
|--|--|---|
| The bulb will not light.   | □ The power is off.  | □ Ensure the power supply is on.            |
|  | □ The switch on the fixture is in the "off" position.          | □ Flip the switch on.                       |
|  | □ There is a faulty wire connection.                           | □ Check the wiring.                         |
|  | □ The switch is faulty.  | □ Test or replace the switch.               |
| The fuse blows or the circuit breaker trips when the light is turned on. | □ There are crossed wires, or the power wire is grounding out. | □ Check the wire connections.               |
|  |  | □ Contact a qualified licensed electrician. |

**NOTICE:** This equipment has been tested and found to comply with the limits for a Class B digital device, pursuant to Part 15B of the FCC Rules. These limits are designed to provide reasonable protection against harmful interference in a residential installation.

This equipment generates, uses and can radiate radio frequency energy and, if not installed and used in accordance with the instructions, may cause harmful interference to radio communications.

However, there is no guarantee that interference will not occur in a particular installation. If this equipment does cause harmful interference to radio or television reception, which can be determined by turning the equipment off and on, the user is encouraged to try to correct the interference by one or more of the following measures:

- Reorient or relocate the receiving antenna.
- Increase the separation between the equipment and the receiver.
- Connect the equipment into an outlet on a circuit different from that to which the receiver is connected.
- Consult the dealer or an experienced radio/TV technician for help.

---

[WWW.HOMEDEPOT.COM/HOMEDECORATORS](http://WWW.HOMEDEPOT.COM/HOMEDECORATORS)

Please contact 1-800-986-3460 for further assistance.

# HOME DECORATORS COLLECTION

Questions, problems, missing parts? Before returning to the store,  
call Home Decorators Collection Customer Service  
8 a.m.-6 p.m., EST, Monday-Friday

1-800-986-3460

[WWW.HOMEDEPOT.COM/HOMEDECORATORS](http://WWW.HOMEDEPOT.COM/HOMEDECORATORS)

Retain this manual for future use.

# GUIA DE USO Y CUIDADOS

---

## LAMPARA DECORATIVA PARA PARED RIGA LED

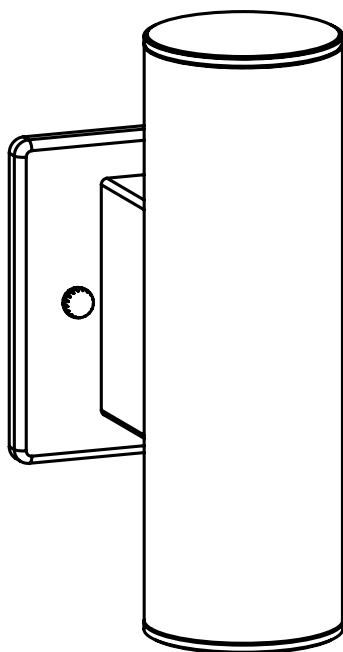

¿Preguntas, problemas o piezas faltantes? Antes de regresar a nuestra tienda llama a nuestro equipo de Servicio al Cliente de "Home Decorators Collection"  
8 a.m. – 6 p.m., ET, lunes - viernes

1-800-986-3460

[WWW.HOMEDEPOT.COM/HOMEDECORATORS](http://WWW.HOMEDEPOT.COM/HOMEDECORATORS)

---

### GRACIAS

*Apreciamos la confianza que has depositado en "Home Decorators Collection" mediante la compra de éste artefacto de iluminación. Nos esforzamos de continuo para crear productos de calidad diseñados para mejorar tu hogar. Visítanos en línea para ver la completa gama de productos disponible para tus requerimientos de mejoras al hogar.*



# Tabla de Contenido

|                               |   |                                  |   |
|-------------------------------|---|----------------------------------|---|
| Tabla de Contenido .....      | 2 | Pre-Instalación .....            | 3 |
| Información de Seguridad..... | 2 | Herramientas Necesarias .....    | 3 |
| Garantía.....                 | 2 | Piezas Incluidas .....           | 3 |
| Qué cubre .....               | 2 | Contenido Del Paquete.....       | 3 |
| Qué no cubre.....             | 2 | Instalación .....                | 4 |
|                               |   | Mantenimiento del Producto ..... | 5 |
|                               |   | Solución de Problemas.....       | 5 |

## Información de Seguridad

- Por favor lee y comprende estas instrucciones antes de instalar.
- Éste producto debe ser instalado de acuerdo al código de instalación correspondiente y por una persona que está familiarizada con la operación y construcción del mismo y con los riesgos que involucra.
- Si tienes alguna pregunta sobre esta lámpara, no relacionada con la instalación eléctrica, comunícate con nuestro Equipo de Servicio al Cliente al 1-800-986-3460 o visita [www.homedepot.com/hdc](http://www.homedepot.com/hdc). Usa como referencia el Núm. de SKU 1001968961 Lámpara para pared exterior o UPC 9008606148615 Lámpara para pared exterior.
- Conserva tu recibo y estas instrucciones como comprobante de compra.



**PRECAUCIÓN:** Antes de comenzar a instalar esta lámpara o quitar la anterior, corta la electricidad apagando el cortacircuitos o retirando el fusible correspondiente en la caja de fusibles.



**PRECAUCIÓN:** No toque la bombilla, luneta o protector en ningún momento. Use un paño suave. Aceite de la piel puede dañar la bombilla.



**ADVERTENCIA:** SI TIENES ALGUNA PREGUNTA AL RESPECTO, CONSULTA A UN ELECTRICISTA CALIFICADO.



**ADVERTENCIA:** Los cambios o modificaciones no aprobados expresamente por la parte responsable del cumplimiento, podrían anular la autoridad del usuario para operar el equipo.

## GARANTÍA

### GARANTIA LIMITADA DE 3 AÑOS

#### QUÉ CUBRE

El fabricante garantiza que esta pieza de iluminación está libre de defectos materiales o de fabricación durante tres (3) años a partir de la fecha original de compra. Esta garantía es válida sólo para el comprador original y sólo cubre los productos de uso y funciones normales. Si se descubre algún defecto en este producto, la única obligación y solución exclusiva del fabricante, a criterio del mismo, será reparar o reemplazar el producto siempre y cuando el defecto no sea resultado de un mal uso, abuso, accidente, modificaciones alteraciones, negligencia o manejo indebido.

#### QUÉ NO CUBRE

Esta garantía no cubre ningún producto instalado, configurado o usado incorrectamente sin seguir las instrucciones adjuntas al producto. Esta garantía no cubre fallas del producto a consecuencia de un accidente, mal uso, abuso, negligencia, modificación o instalaciones defectuosas, o cualquier otra falla no relacionada con defectos materiales o de fabricación. Esta garantía no se aplica al acabado de ninguna parte del producto, como el de la superficie, ni al deterioro por condiciones ambientales, ya que eso se considera un desgaste normal. El fabricante no garantiza y rechaza especialmente cualquier garantía, expresa o implícita, de idoneidad para un propósito en particular, distinta de la garantía indicada aquí. El fabricante se exime específicamente de cualquier obligación y no es responsable por daños o pérdidas directas o indirectas, lo que incluye cualquier costo de mano de obra o gastos relacionados con el reemplazo o reparación de dicho producto.

Llama a nuestro Equipo de Servicio al Cliente al 1-800-986-3460 o visita [www.homedepot.com/homedecorators](http://www.homedepot.com/homedecorators)

# Pre-Instalación

## HERRAMIENTAS NECESARIAS

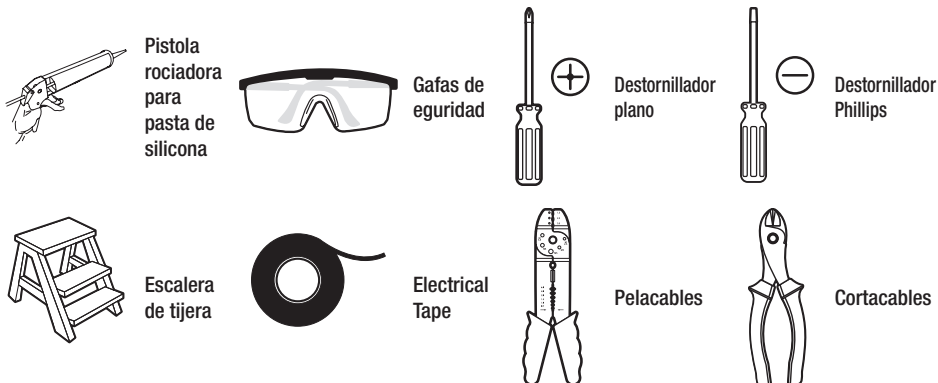

## PIEZAS INCLUIDAS



NOTA: El tamaño de las herramientas ilustradas no corresponde al real.

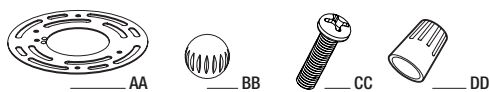

| Pieza | Descripción           | Cantidad |
|-------|-----------------------|----------|
| AA    | placa de montaje      | 1        |
| BB    | tornillos de montaje  | 2        |
| CC    | tornillo de 3/4 pulg. | 2        |
| DD    | tuercas para cable    | 3        |

## CONTENIDO DEL PAQUETE

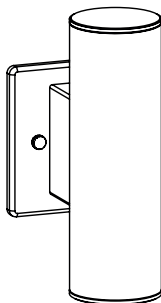

# Instalación

## 1 Planificación de la instalación



**ADVERTENCIA:** Antes de comenzar a instalar esta lámpara, corta la electricidad en las cajas del cortacircuitos o de fusibles. No quites el aislante de la lámpara.



**NOTA:** El producto puede no ser exactamente igual al mostrado en las imágenes.

- Para reducir el riesgo de descargas eléctricas, haz un sello impermeable con pasta selladora de silicona entre la lámpara y la superficie de montaje.

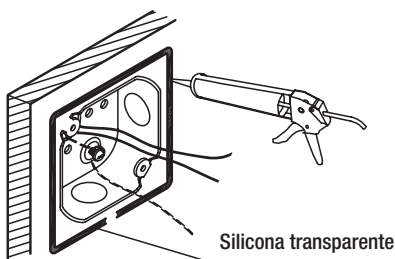

## 2 Instalación de la placa de montaje

- Hala el cable a través de la placa de montaje (AA) antes de fijarla a la caja eléctrica con los dos tornillos de 3/4 pulg. (CC). El lado de la placa de montaje marcado con las letras "GND" debe quedar hacia fuera.



**IMPORTANTE:** Éste producto debe ser instalado de acuerdo al código de instalación correspondiente y por una persona que está familiarizada con la operación y construcción del mismo y con los riesgos que involucra.

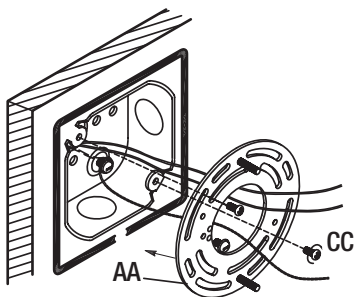

## 3 Instalación del cuerpo del artefacto

- Con la electricidad apagada, sostén la lámpara firmemente y, con una tuerca de cable, conecta el cable a tierra de la misma al cable pelado o al de color verde de la caja eléctrica (DD)



**NOTA:** Si el circuito doméstico no incluye un cable a tierra, consulta los códigos locales de electricidad para averiguar los métodos autorizados de conexión a tierra.

- Usa tuercas para cable (DD) para conectar los cables de la lámpara y los del circuito de entrada: negro con negro y blanco con blanco.
- Mete los cables dentro de la caja eléctrica.
- Coloca el cuerpo de la lámpara (A) sobre la caja eléctrica y fíjalo con los tornillos de montaje (BB).
- Enciende la electricidad en la caja de fusibles o el cortacircuitos y revisa la instalación.

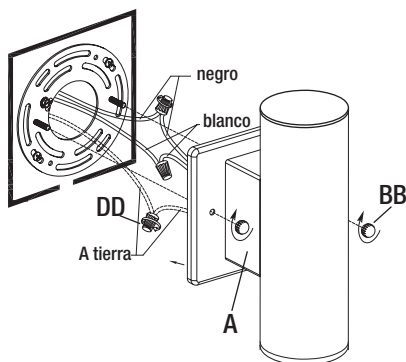

## Mantenimiento del Producto

- Permite que la lámpara enfríe por completo antes de tocarla.
- Para limpiar la lámpara, desconecta primero la electricidad apagando el cortacircuitos o quitando el fusible correspondiente en la caja de fusibles.
- Usa un paño limpio, seco o levemente húmedo con agua (nunca usar solvente) para limpiar toda la lámpara.
- No uses limpiadores con químicos, solventes ni productos abrasivos. Usa sólo un paño suave y seco para despolvar o limpiar con cuidado.

## Solución de Problemas

| Problem  | Possible Cause  | Solution  |
|--|---|---|
| La bombilla no enciende.   | <input type="checkbox"/> No hay electricidad.   | <input type="checkbox"/> Asegúrate de que la electricidad esté conectada. |
|  | <input type="checkbox"/> El interruptor se encuentra en la posición apagado.                        | <input type="checkbox"/> Coloca el interruptor en la posición encendido.  |
|  | <input type="checkbox"/> Conexión defectuosa del cable.   | <input type="checkbox"/> Revisa el cableado.                              |
|  | <input type="checkbox"/> Interruptor defectuoso.  | <input type="checkbox"/> Prueba o reemplaza el interruptor.               |
| El fusible se funde o el cortacircuitos se activa cuando se enciende la luz. | <input type="checkbox"/> Los cables están cruzados o el cable de alimentación está haciendo tierra. | <input type="checkbox"/> Revisa las conexiones de cable.                  |
|  |   | <input type="checkbox"/> Contacta un electricista licenciado calificado . |

**NOTA:** Este equipo ha sido probado y cumple con los límites para un dispositivo digital de Clase B, según la parte 15 de las normas de la FCC. Estos límites están diseñados para proporcionar una protección razonable frente a interferencias perjudiciales en una instalación residencial.

Este equipo genera, utiliza y puede irradiar energía de radiofrecuencia y, si no se instala y utiliza de acuerdo con las instrucciones, puede causar interferencias en las comunicaciones de radio.

Sin embargo, no hay garantía de que no se produzcan interferencias en una instalación particular. Si este equipo causa interferencias perjudiciales en la recepción de radio o televisión, lo cual puede determinarse apagándolo y encendiéndolo, se recomienda al usuario que intente corregir la interferencia mediante una o más de las siguientes medidas:

- Reorientar o reubicar la antena receptora.
- Aumente la separación entre el equipo y el receptor.
- Conectando el equipo a una toma de un circuito distinto de aquel al que está conectado el receptor.
- Consultar con el proveedor o con un técnico de radio / TV para obtener ayuda.

---

[WWW.HOMEDEPOT.COM/HOMEDECORATORS](http://WWW.HOMEDEPOT.COM/HOMEDECORATORS)

Por favor llama al 1-800-986-3460 para obtener apoyo adicional.

# HOME DECORATORS COLLECTION

¿Preguntas, problemas, piezas faltantes? Antes de volver a la tienda, llame Home Decorators Collection Servicio al Cliente 8 a.m.-6 p.m., EST, Lunes-Viernes

1-800-986-3460

[WWW.HOMEDEPOT.COM/HOMEDECORATORS](http://WWW.HOMEDEPOT.COM/HOMEDECORATORS)

Conserve este manual para futuras consultas.