

Item #1001407776  
1001407811  
1001411352  
1001407817  
Model #HB-7612-02  
HB-7614-02  
HB-7615-02  
HB-7616-02

Item #1001407818  
1001407820  
1001407821  
1001407823  
Model #HB-7617-02  
HB-7618-02  
HB-7621-02  
HB-7671-02



# USE AND CARE GUIDE

---

## WIRELESS OR WIRED DOORBELL

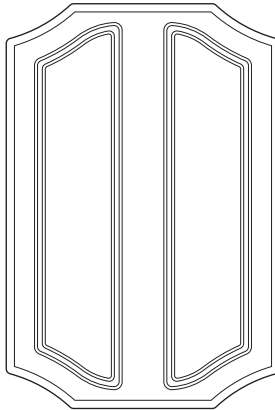

Questions, problems, missing parts?  
Before returning to the store, call Hampton Bay Customer Service  
8 a.m. - 5 p.m., CST, Monday - Friday

1-844-760-3644

[HAMPTONBAY.COM](http://HAMPTONBAY.COM)

Illustrations may vary from actual unit.

---

### THANK YOU

*We appreciate the trust and confidence you have placed in Hampton Bay through the purchase of this doorbell. We strive to continually create quality products designed to enhance your home. Visit us online to see our full line of products available for your home improvement needs. Thank you for choosing Hampton Bay!*

# Table of Contents

Table of Contents .....	2	Package Contents .....	4
Safety Information .....	2	Installation - Wired Doorbell .....	4
Warranty .....	2	Installation - Wireless Doorbell .....	6
3-Year Limited Warranty .....	2	Operation .....	7
Pre-Installation .....	3	Tunes .....	8
Planning Installation .....	3	Care and Cleaning .....	8
Specifications .....	3	Troubleshooting - Wired Doorbell .....	8
Tools Required .....	3	Troubleshooting - Wireless Doorbell .....	9
Hardware Included.....	4		

# Safety Information

## PRECAUTIONS

- Please read and understand this entire manual before attempting to assemble, install, or operate this doorbell.
- All electrical work must be in accordance with national and local electrical codes. If in doubt, consult a qualified electrician.
- For wired installations, this doorbell requires a 16 volt AC, 10 watt or a 16 volt AC, 15 watt transformer.
- For wireless only installations, this doorbell requires 3 “C” alkaline batteries. Do NOT install batteries if connecting the doorbell to transformer wires.
- For proper hardwired doorbell operation, a diode must be installed on the push button of the main entrance.



**WARNING:** DO NOT mix old and new batteries. DO NOT mix battery types - such as alkaline, heavy duty, and rechargeable - in a single device. Battery leakage may occur.



**WARNING:** DO NOT DISPOSE OF BATTERIES IN FIRE. BATTERIES MAY EXPLODE OR LEAK.



**WARNING:** This doorbell requires a low voltage electrical connection. Do not connect directly to 120V AC.



**NOTE:** The range of the wireless doorbell can vary with location, temperature, and battery condition.

This device complies with Part 15 of the FCC Rules and RSS-210 of Industry Canada. Operation is subject to the following two conditions: (1) this device may not cause harmful interference, and (2) this device must accept any interference received, including interference that may cause undesired operation.

The user is cautioned that changes or modifications not expressly approved by the party responsible for regulatory compliance could void the user's authority to operate the equipment.



**WARNING:** To prevent possible SERIOUS INJURY or DEATH never allow small children near batteries. If battery is swallowed, immediately notify a doctor.

# Warranty

## 3-YEAR LIMITED WARRANTY

### WHAT IS COVERED

This product is guaranteed to be free of factory defective parts and workmanship for a period of 3 years from date of purchase. Purchase receipt is required for all warranty claims.

### WHAT IS NOT COVERED

This warranty does not include expendable items (such as light bulbs, batteries, etc.), repair service, adjustment and calibration due to misuse, abuse or negligence. Unauthorized service or modification of the product or of any furnished component will void this warranty in its entirety. This warranty does not include reimbursement for inconvenience, installation, setup time, loss of use, unauthorized service, or return shipping charges. This warranty is not extended to other equipment and components that a customer uses in conjunction with this product.

Contact the Customer Service Team at 1-844-760-3644 or visit [www.hamptonbay.com](http://www.hamptonbay.com).

# Pre-Installation

## PLANNING INSTALLATION

Before installing the doorbell, ensure that all parts are present. Compare parts with the *Hardware Included* and *Package Contents* sections. If any part is missing or damaged, do not attempt to assemble, install, or operate this doorbell.

Estimated installation time: 30 minutes

## SPECIFICATIONS

	Wired Doorbell Installations	Wireless Doorbell Installations
Power requirements	16 volt AC, 10 watt or 16 volt AC, 15 watt transformer	3 "C" alkaline batteries (when used as a wireless doorbell only)

## TOOLS REQUIRED



Phillips  
screwdriver



Flathead  
screwdriver

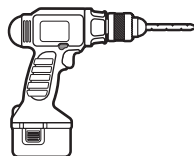

Drill



Pliers

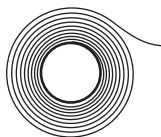

Masking tape



Pen



7/32 in.  
(5.5 mm) Drill  
bit



Wire strippers/cutters



Safety goggles

# Pre-Installation (continued)

## HARDWARE INCLUDED

 **NOTE:** Hardware shown to actual size.

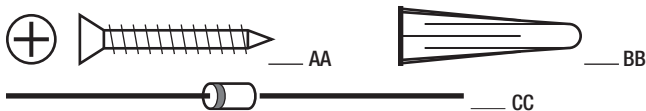

Part	Description	Quantity
AA	Screw	4
BB	Wall anchor	4
CC	Diode	2

## PACKAGE CONTENTS

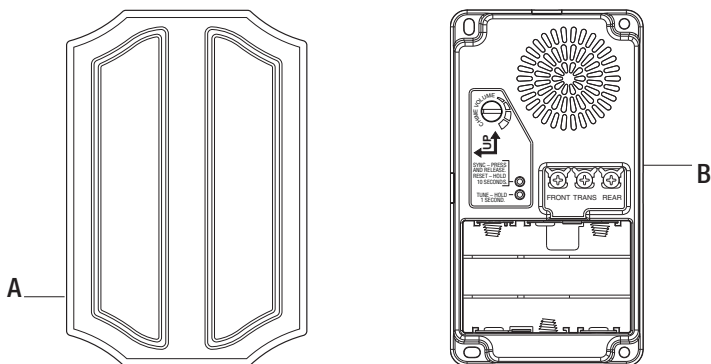

Part	Description	Quantity
A	Doorbell cover	1
B	Doorbell base	1

## Installation - Wired Doorbell

### 1 Verifying the transformer power rating

Power must be supplied from a 16 volt AC, 10 or 15 watt transformer.

 **WARNING:** This doorbell requires a low voltage electrical connection. Do not connect directly to 120V AC.

 **NOTE:** DO NOT install batteries if connecting doorbell to transformer wires.

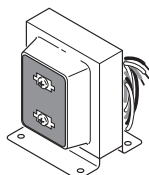

# Installation - Wired Doorbell (continued)

## 2 Removing the existing doorbell

- Remove the cover from the existing doorbell and label all wires with masking tape before disconnecting:
  - “F” - Front door push button wire
  - “T” - Transformer wire
  - “R” - Rear door push button wire (if applicable)

- Disconnect all wires from existing doorbell and remove doorbell from mounting surface.

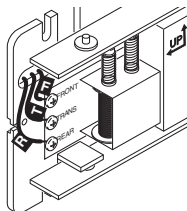

## 3 Mounting the doorbell

- Route the wires through the wire entrance hole in the doorbell base (B).
- Using the “UP” arrow indicator, place the doorbell base (B) against the wall and mark the four screw hole locations.
- Drill four 7/32 in. pilot holes and insert wall anchors (BB).
- Attach the doorbell base (B) to the mounting surface using the four screws (AA) and tighten securely.

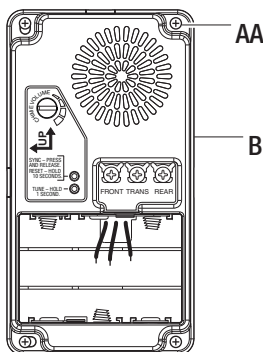

## 4 Wiring the doorbell

- Connect the doorbell wires to the doorbell base (A):
  - Wire “F” to screw terminal “FRONT”
  - Wire “T” to screw terminal “TRANS”
  - Wire “R” to screw terminal “REAR”
- Snap the doorbell cover (A) onto the doorbell base (B).

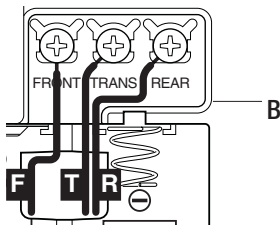

## 5 Installing the diode



**NOTE:** The doorbell will not play the entire musical tune and the “TUNE” button will not work if a diode is not installed on the main push button.

- If a diode (CC) is not already installed on a push button, loosen the two wiring screws on the back of the existing push button and wrap each of the ends of the diode (CC) around each screw. Tighten the screws onto the diode (CC) and wiring.

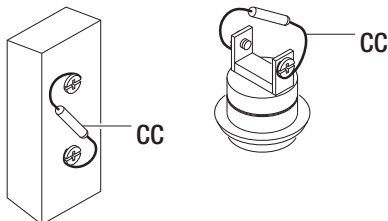

# Installation - Wireless Doorbell

## 1 Installing the batteries

**NOTICE:** When using this doorbell with a transformer, batteries are not needed and should not be installed even when using wireless push buttons.

- If the doorbell is not connected to transformer wires, install 3 alkaline “C” batteries (not included) into the doorbell base (B). Ensure batteries are oriented correctly.



**NOTE:** In typical use, alkaline batteries will last up to one year.

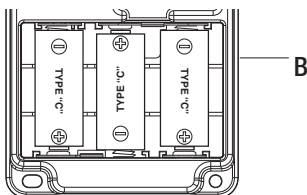

## 2 Syncing the doorbell and push button

- Press and release the “SYNC” button on the doorbell base (B).
- Press the push button within 30 seconds.
- The doorbell base (B) will play a “Beep-Beep” to indicate the push button is synced.
- Press and release the push button to verify the doorbell base (B) and push button are synced.

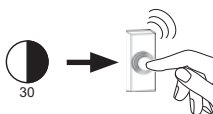
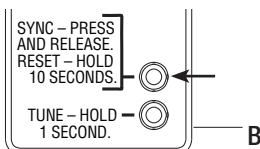

## 3 Testing the doorbell and push button placement

- Temporarily position the doorbell base (B) and push button where they will be mounted.
- Press the push button and listen for the doorbell to ring.
- If the doorbell does not sound, move the doorbell closer to the push button and test again.

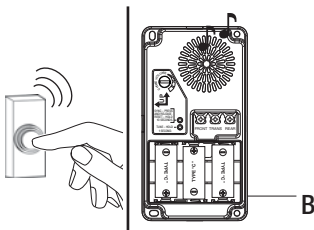

**NOTE:** Do not permanently mount the push button or doorbell base (B) until they are working properly.

## 4 Mounting the doorbell base

- Using the “UP” arrow indicator, place the doorbell base (B) against the wall and mark the four screw hole locations.
- Drill four 7/32 in. pilot holes and insert wall anchors (BB).
- Attach the doorbell base (B) to the mounting surface using the four screws (AA) and tighten securely.
- Snap the doorbell cover (A) onto the doorbell base (B).

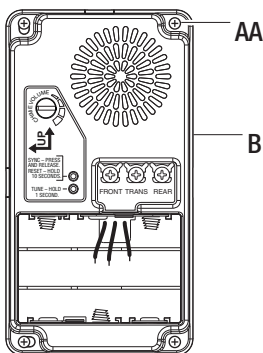

## 1 Adjusting the doorbell volume

The doorbell base (B) has an adjustable volume control. Rotate the volume control to adjust the volume.

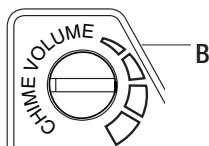

## 2 Selecting a musical tune - wired doorbell

The doorbell has different selectable tunes. The push button connected to the "REAR" terminal will only play Ding-Dong (two note tune). The push button connected to the "FRONT" terminal will play any of the musical tunes.

- Press and release the "TUNE" button on the doorbell base (B) until desired tune is heard.

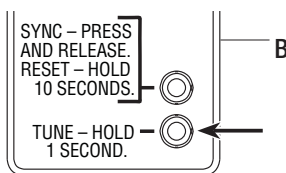

## 3 Setting wireless push buttons

Wireless push buttons have two options for tune selection: Play the selected "FRONT" door musical tune or play the "REAR" door designated tune (Ding-Dong).

- Remove the single jumper inside the push button to play the selected musical tune.
- Add the single jumper inside the push button to play only the Ding-Dong tune.

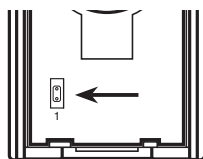

Remove jumper to set as the "FRONT" door

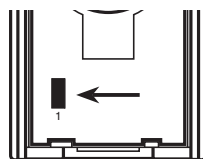

Add jumper to set as the "REAR" door

## 4 Selecting a musical tune - wireless doorbell

The doorbell has different selectable tunes. The push button set as the "REAR" push button will only play Ding-Dong (two note tune). The push button set as the "FRONT" push button will play any of the musical tunes.

- Press and release the "TUNE" button on the doorbell base (B) until desired tune is heard.



**NOTE:** All doorbells are designed to play only two different tunes no matter how many push buttons are used.

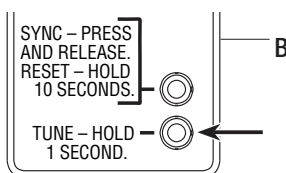

**NOTE:** All doorbell models are designed to work with up to 10 wireless push buttons (sold separately).

## Tunes

Westminster	Relax	Beethoven's Fifth
Short Westminster	Birthday Celebration	Lincoln's Park
Piano Westminster	Auld Lang Syne	Sundance
Rockin' Westminster	Star Spangled Banner	Jazzy Sax
Whittington	We Wish You a Merry Christmas	Ding Dong
Short End		

## Care and Cleaning

- Use a dry cloth to clean the doorbell cover and base.
- Do not use cleaners or polishes.
- Do not use any fluids on the doorbell base.

## Troubleshooting - Wired Doorbell

Problem	Possible Cause	Solution
The doorbell does not sound.	<ul style="list-style-type: none"> <li><input type="checkbox"/> The transformer may not be working properly.</li> <li><input type="checkbox"/> The push button may not be working properly.</li> <li><input type="checkbox"/> The doorbell may not be working properly.</li> </ul>	<ul style="list-style-type: none"> <li><input type="checkbox"/> Test transformer voltage output with a volt meter. Set the volt meter to read A/C voltage. Voltage should read between 18 - 22 volts A/C on the low voltage side of the transformer when the doorbell is NOT playing. If the volt meter reads below 18 volts, replace the transformer.</li> <li><input type="checkbox"/> Remove the push button that is not working from the door frame. Disconnect the wires from the terminals and touch the bare wires together. If the doorbell sounds, the push button is defective. Replace the push button.</li> <li><input type="checkbox"/> Disconnect the wire from the terminal marked "TRANS". While someone presses the push button at the front door, quickly touch the "TRANS" wire to the terminal marked "FRONT". You will see a small spark if the push button, wiring, and transformer are operating properly. Repeat the steps for the "REAR" terminal and the rear push button. If the wiring between the transformer and the push button(s) checks out properly, replace the doorbell.</li> </ul>



## Troubleshooting - Wired Doorbell (continued)

Problem	Possible Cause	Solution
The doorbell sounds but does not play the entire tune or the "TUNE" button does not work.	<ul style="list-style-type: none"> <li>□ The push button diode is not installed correctly or is not working properly.</li> <li>□ The transformer may not be working properly.</li> </ul>	<ul style="list-style-type: none"> <li>□ Verify the diode is attached securely to the main push button; see step 5 under Installation - Wired Doorbell. The doorbell may not function properly if a diode is installed on more than one push button. Note: Some push buttons have a pre-installed diode. An additional diode should not be installed if the push button has a pre-installed diode. If the musical tune still does not sound completely, replace the diode (Type 1N4001-50V-1A, available at a local electrical component supplier).</li> <li>□ If the diode is connected to the "FRONT" door push button and the doorbell does play the entire tune, the doorbell is not receiving enough power from the transformer. Test the transformer voltage output with a volt meter. Set volt meter to read A/C voltage. The voltage should read between 18 - 22 volts A/C on the low voltage side of the transformer when the doorbell is NOT playing. If the volt meter reads below 18 volts, replace the transformer.</li> </ul>

## Troubleshooting - Wireless Doorbell

Problem	Possible Cause	Solution
The doorbell does not sound.	<ul style="list-style-type: none"> <li>□ The push button and doorbell are not synced.</li> <li>□ The batteries are not installed correctly.</li> <li>□ The batteries are dead.</li> </ul>	<ul style="list-style-type: none"> <li>□ Follow step 2 under Installation - Wireless Doorbell to sync.</li> <li>□ Make sure the batteries are installed according to the diagram inside the push button and doorbell (if applicable).</li> <li>□ Check the charge of the push button and doorbell batteries (if applicable) and replace if necessary.</li> </ul>
The batteries seem okay, but the doorbell does not work after installation.	<ul style="list-style-type: none"> <li>□ The doorbell or push button is mounted on metal or near metal studs.</li> <li>□ The doorbell is mounted near a concrete floor or wall.</li> <li>□ The doorbell and push button are installed too far apart.</li> </ul>	<ul style="list-style-type: none"> <li>□ Metal reduces transmission range. Use 1/4 in. to 1/2 in. (6 to 13 mm) wood shims to move the doorbell or push button away from the metal surface.</li> <li>□ Concrete may reduce range. Move the doorbell away from the concrete surface.</li> <li>□ Locate the doorbell closer to the push button.</li> </ul>
Doorbell sounds when not intended (false triggers).	<ul style="list-style-type: none"> <li>□ Doorbell is receiving interference from another wireless device.</li> </ul>	<ul style="list-style-type: none"> <li>□ Reset doorbell and push button.                             <ul style="list-style-type: none"> <li>□ Remove push button batteries. Wait 30 seconds.</li> <li>□ Press and hold the push button for 10 to 15 seconds within 60 seconds after installing battery into the push button.</li> <li>□ Press and hold the button on the doorbell until the doorbell sounds a "Beep-Beep-Beep-Beep".</li> <li>□ To re-sync the push button and doorbell, follow step 2 under Installation - Wireless Doorbell.</li> </ul> </li> </ul>



**Questions, problems, missing parts?  
Before returning to the store, call Hampton Bay Customer Service  
8 a.m. - 5 p.m., CST, Monday - Friday**

**1-844-760-3644**

**HAMPTONBAY.COM**

**Retain this manual for future use.**

Artículo #1001407776  
1001407811  
1001411352  
1001407817  
Modelo #HB-7612-02  
HB-7614-02  
HB-7615-02  
HB-7616-02

Artículo #1001407818  
1001407820  
1001407821  
1001407823  
Modelo #HB-7617-02  
HB-7618-02  
HB-7621-02  
HB-7671-02



# GUÍA PARA EL USO Y CUIDADO

---

## TIMBRE INALÁMBRICO O TIMBRE CABLEADO

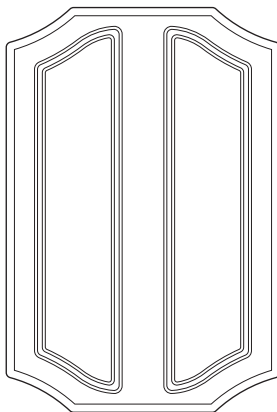

¿Tiene preguntas, problemas o piezas faltantes?  
Antes de la devolución al almacén llame al Servicio al Cliente de Hampton Bay de  
8 a.m.-5 p.m., Hora del Central, de lunes a viernes.

1-844-760-3644

HAMPTONBAY.COM

---

Las ilustraciones pueden ser diferentes de la unidad comprada.

### GRACIAS

*Agradecemos la confianza que han depositado en Hampton Bay al comprar este timbre. Procuramos crear continuamente productos de calidad diseñados para mejorar su hogar. Visítenos en internet para ver nuestra línea completa de productos disponibles que necesita para el mejoramiento de su hogar.*

*¡Gracias por escoger Hampton Bay!*

# Contenido

Contenido .....	12	Contenido del Paquete .....	14
Información de seguridad.....	12	Instalación - Timbre cableado .....	14
Garantía .....	12	Instalación - Timbre inalámbrico .....	16
3 años de garantía limitada .....	12	Operación .....	17
Antes de la instalación .....	13	Tonos .....	18
Planificación de la Instalación .....	13	Cuidado y limpieza .....	18
Especificaciones .....	13	Análisis de averías - Timbre cableado.....	18
Herramientas Requeridas .....	13	Análisis de averías - Timbre inalámbrico	19
Ferretería Incluida.....	14		

# Información de seguridad

## PRECAUCIONES

- Por favor lea y entienda todo el manual antes de tratar de ensamblar, instalar u operar este timbre.
- Todo trabajo eléctrico debe estar en conformidad con los códigos eléctricos nacionales y locales. En caso de duda, consulte con un electricista calificado.
- Para instalaciones cableadas, este timbre requiere un transformador de 16 voltios de CA y 10 vatios o 16 voltios de CA y 15 vatios.
- Para instalaciones inalámbricas solamente, este timbre requiere 3 pilas alcalinas tipo "C". NO instale las pilas si conecta el timbre a los cables del transformador.
- Para una correcta operación del timbre cableado, un diodo debe ser instalado en el pulsador de la entrada principal.



**ADVERTENCIA:** NO mezcle las pilas viejas con las nuevas. NO mezcle diferentes tipos de pilas - tales como alcalinas, muy resistentes y recargables - en un solo dispositivo. Pueden causar goteo de las pilas.



**ADVERTENCIA:** Este timbre requiere una conexión eléctrica de bajo voltaje. No lo conecte directamente a 120 VCA.



**NOTA:** El alcance del timbre inalámbrico puede variar de acuerdo a la ubicación, temperatura, y condición de la pila.

Este dispositivo cumple con la sección 15 de las normas de la FCC e RSS-210 de la industria de Canadá. El funcionamiento está sujeto a las siguientes dos condiciones: (1) este dispositivo no debe causar interferencia perjudicial y (2) debe aceptar cualquier interferencia recibida, incluida la interferencia que pudiese causar un funcionamiento no deseado. Se le advierte al usuario que los cambios o modificaciones a esta unidad que no estén expresamente aprobadas por la parte responsable del cumplimiento regulatorio podrían anular la autorización del usuario para utilizar el equipo.



**ADVERTENCIA:** Para evitar posibles LESIONES GRAVES o LA MUERTE nunca deje que los niños pequeños estén cerca de las pilas. Si alguien ingiere una pila, notifique inmediatamente al médico.



**ADVERTENCIA:** NO TIRE LAS PILAS AL FUEGO. LAS PILAS PUEDEN EXPLOTAR o GOTEAR.

# Garantía

## 3 AÑOS DE GARANTÍA LIMITADA

### LO QUE SE CUBRE

Se garantiza que este producto no tiene partes defectuosas de fábrica o de mano de obra por un período de 3 años desde la fecha de compra. Se necesita el recibo de compra para todos los reclamos de garantía.

### LO QUE NO SE CUBRE

Esta garantía no incluye los artículos reemplazables (como bombillas, pilas etc.), servicio de reparación, ajuste y calibración debido al mal uso, abuso o negligencia. Los servicios no autorizados o las modificaciones hechas al producto o a cualquier componente invalidarán esta garantía en su totalidad. Esta garantía no incluye reembolso por inconveniencia, instalación, tiempo de instalación, pérdida de uso, servicio no autorizado, o gastos de envío. Esta garantía no se extiende a otros equipos o componentes que el consumidor usa junto con este producto.

Póngase en contacto con el personal de servicio al cliente al 1-844-760-3644 o visite el sitio [www.hamptonbay.com](http://www.hamptonbay.com).

# Antes de la instalación

## PLANIFICACIÓN DE LA INSTALACIÓN

Antes de instalar el timbre, asegúrese de tener todas las piezas. Compare las piezas con las indicadas en las secciones *ferretería incluida* y *contenidos del paquete*. Si alguna pieza falta o está dañada, no trate de ensamblar, instalar u operar este timbre.

Tiempo estimado para la instalación: 30 minutos

## ESPECIFICACIONES

	Instalaciones del timbre cableado	Instalaciones del timbre inalámbrico
Requisitos de la energía eléctrica	Transformador de 16 Voltios CA, 10 Vatios o uno de 16 Voltios CA, 15 Vatios	3 baterías alcalinas tipo "C" (solo cuando lo use como timbre inalámbrico)

## HERRAMIENTAS REQUERIDAS



Destornillador phillips



Destornillador de cabeza plana

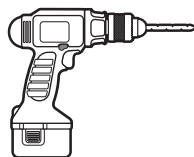

Taladro



Alicates

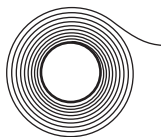

Cinta protectora



Esfero



Broca de 7/16 pulgadas (5,5mm)

Gafas de seguridad



Peladores/cortadores de cables

# Antes de la instalación (continuación)

## FERRETERÍA INCLUIDA



NOTA: La ferretería se muestra en su tamaño real

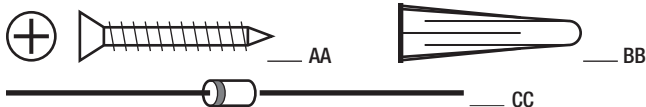

Pieza	Descripción	Cantidad
AA	Tornillo	4
BB	Ancla de expansión de pared	4
CC	Diodo	2

## CONTENIDO DEL PAQUETE

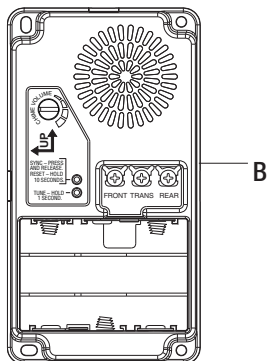
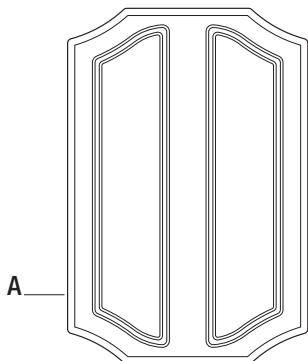

Pieza	Descripción	Cantidad
A	Tapa del timbre	1
B	Base del timbre	2

## Instalación - Timbre cableado

### 1 Verificación de la potencia nominal del transformador

La energía debe ser provista por un transformador de 16 voltios CA, de 10 o 15 vatios.



NOTA: NO instale las pilas si conecta el timbre a los cables del transformador.



**ADVERTENCIA:** Este timbre requiere una conexión eléctrica de bajo voltaje. No lo conecte directamente a 120 VCA.

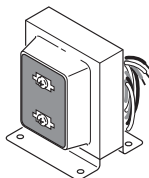

# Instalación - Timbre cableado (continuación)

## 2 Retiro del timbre existente

- Retire la tapa del timbre existente e identifique todos los cables con cinta protectora antes de desconectarlos:
  - “F” – Cable del botón pulsador de la puerta delantera
  - “T” – Cable del transformador
  - “R” – Cable del botón pulsador de la puerta posterior (si es aplicable)

- Desconecte todos los cables del timbre existente y retire el timbre de la superficie de montaje.

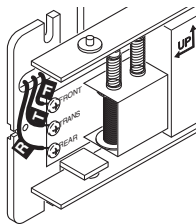

## 3 Montaje del timbre

- Pase los cables por el orificio de entrada de cables de la base (B) del timbre.
- Usando la flecha indicadora “ARRIBA”, coloque la base del timbre (B) contra la pared y marque la ubicación de los cuatro orificios para tornillos.
- Taladre cuatro orificios guía de 7/32 pulgadas e inserte las anclas de pared (BB).
- Sujete la base (B) del timbre a la superficie de montaje con los cuatro tornillos (AA) y apriete bien.

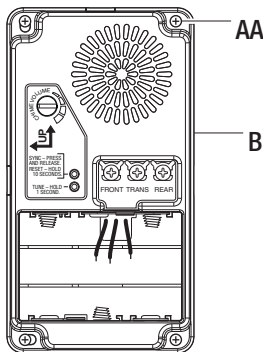

## 4 Cableado del timbre

- Conecte los cables del timbre a la base (A) del timbre:
  - El cable “F” al terminal de tornillo “FRONT”
  - El cable “T” al terminal de tornillo “TRANS”
  - El cable “R” al terminal de tornillo “REAR”
- Cierre a presión la tapa (A) del timbre sobre la base (B) del timbre.

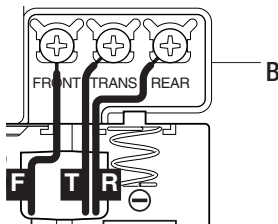

## 5 Instalación del diodo



**NOTA:** El timbre no reproduce todo el tono musical y el botón “TUNE” no funcionará si un diodo no está instalado en el pulsador principal.

- Si un diodo (CC) aún no está instalado en el pulsador, afloje los dos tornillos de cableado de la parte posterior del pulsador existente y envuelva cada extremo del diodo (CC) en cada tornillo. Apriete los tornillos sobre el diodo (CC) y el cableado.

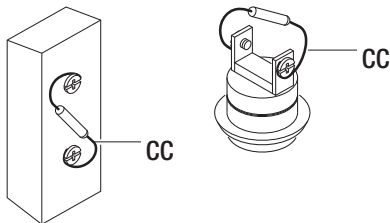

# Instalación - Timbre inalámbrico

## 1 Instalación de las pilas

**AVISO:** Cuando use este timbre con un transformador, las pilas no son necesarias y no se las debe instalar incluso si usa pulsadores inalámbricos.

- Si el timbre no está conectado a los cables del transformador, instale 3 pilas alcalinas tipo "C" (no incluidas) en la base (B) del timbre. Asegúrese que las pilas estén orientadas correctamente.



**NOTA:** Con uso normal, las pilas alcalinas duran hasta un año.

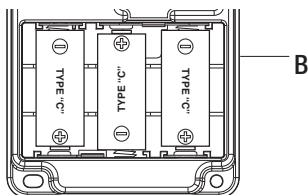

## 2 Sincronización del timbre y del pulsador

- Presione y suelte el botón "SYNC" en la base (B) del timbre.
- Presione el pulsador por 30 segundos.
- La base (B) del timbre reproducirá un pitido "bip, bip" para indicar que el pulsador está sincronizado.
- Presione y suelte el pulsador para verificar que la base (B) del timbre y el pulsador están sincronizados.

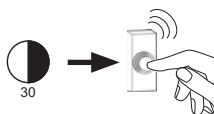
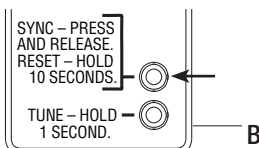

## 3 Prueba de la colocación del timbre y del pulsador

- Coloque temporalmente la base (B) del timbre y el pulsador donde serán montados.
- Presione el pulsador y escuche al timbre sonar.
- Si el timbre no suena, acerque más el timbre al pulsador y pruebe de nuevo.

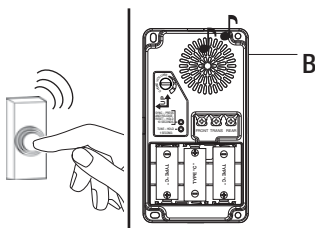

**NOTA:** No instale de forma permanente el pulsador ni la base (B) del timbre hasta que estén funcionando correctamente.

## 4 Montaje de la base del timbre

- Usando la flecha indicadora "ARRIBA", coloque la base (B) del timbre contra la pared y marque la ubicación de los cuatro orificios para tornillos.
- Taladre cuatro orificios guía de 7/32 pulgadas e inserte las anclas de pared (BB).
- Sujete la base (B) del timbre a la superficie de montaje con los cuatro tornillos (AA) y apriete bien.
- Cierre a presión la tapa del timbre (A) sobre la base (B) del timbre.

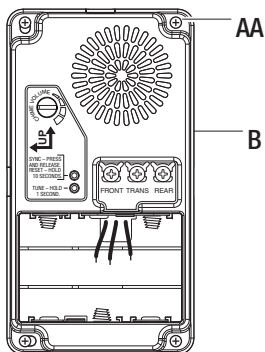



## 1 Ajuste del volumen del timbre

La base (B) del timbre tiene un control de volumen regulable. Gire el control de volumen para regular el volumen.

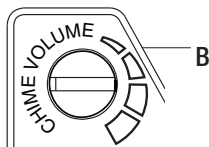

## 2 Selección de un tono musical - timbre cableado

El timbre tiene diferentes tonos seleccionables. El pulsador conectado al terminal "REAR" (POSTERIOR) reproducirá solo un ding-dong (tono de dos notas). El pulsador conectado al terminal "FRONT" (ANTERIOR) reproducirá cualquiera de los tonos musicales.

- Presione y suelte el botón "TUNE" de la base (B) del timbre hasta escuchar el tono deseado.

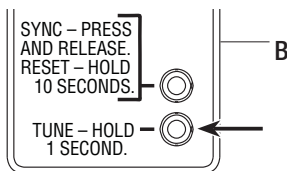

## 3 Ajuste de los pulsadores inalámbricos

Los pulsadores inalámbricos tienen dos opciones para la selección del tono: Reproduzca el tono musical de la puerta "PRINCIPAL" seleccionado o el tono designado para la puerta "DE ATRÁS" (ding-dong).

- Retire el puente simple del interior del pulsador para reproducir el tono musical seleccionado.
- Añada el puente simple al interior del pulsador para reproducir solo el tono ding-dong.

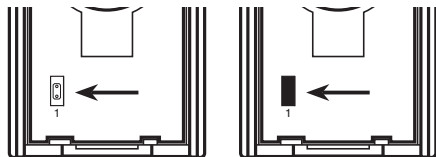

Retire el puente para fijar como puerta "PRINCIPAL"

Añada el puente para fijar como puerta "DE ATRÁS"

## 4 Selección del tono musical - timbre inalámbrico

El timbre tiene diferentes tonos seleccionables. El pulsador fijado como pulsador "POSTERIOR" reproducirá solo un Ding-Dong (tono de dos notas). El pulsador fijado como pulsador "ANTERIOR" reproducirá cualquiera de los tonos musicales.

- Presione y suelte el botón "TUNE" en la base (B) del timbre hasta escuchar el tono deseado.

**NOTA:** Todos los timbres están diseñados para reproducir solo dos tonos diferentes no importa cuantos pulsadores se utilicen.

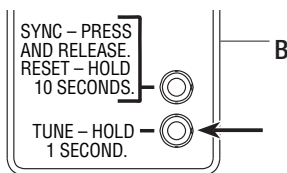

**NOTA:** Todos los modelos de timbre están diseñados para funcionar hasta con 10 pulsadores inalámbricos (vendidos por separado).

## Tonos

Westminster	Relajación	5ta Sinfonía de Beethoven
Westminster corto	Celebración de cumpleaños	El parque Lincoln
Westminster piano	Tiempos pasados	Danza del sol
Westminster rock	Himno nacional americano	Saxofón jazz
Whittington	Le deseamos una Feliz Navidad	Din Don
Tono breve		

## Cuidado y limpieza

- Use un paño seco para limpiar la tapa y la base del timbre.
- No use limpiadores ni pulidores.
- No use ningún líquido sobre la base del timbre.

## Análisis de averías - Timbre cableado

Problema	Causa Probable	Solución
El timbre no suena.	<ul style="list-style-type: none"><li><input type="checkbox"/> El transformador puede no estar funcionando correctamente.</li><li><input type="checkbox"/> El botón pulsador puede no estar funcionando correctamente.</li><li><input type="checkbox"/> El timbre puede que no esté funcionando correctamente</li></ul>	<ul style="list-style-type: none"><li><input type="checkbox"/> Pruebe la salida de voltaje del transformador con un voltímetro. Ajuste el voltímetro para que lea el voltaje CA. La lectura del voltaje debería estar entre 18-22 voltios CA en el lado de bajo voltaje del transformador cuando el timbre NO está sonando. Si el voltímetro lee menos de 18 voltios, reemplace el transformador.</li><li><input type="checkbox"/> Retire el botón pulsador que no está funcionando desde el marco de la puerta. Desconecte los cables de los terminales y toque los cables desnudos juntos. Si el timbre suena, el pulsador está defectuoso. Reemplace el botón pulsador.</li><li><input type="checkbox"/> Desconecte el cable del terminal marcado "TRANS". Mientras alguien presiona el botón pulsador en la puerta delantera, toque rápidamente el cable "TRANS" con el terminal marcado "FRONT" (DELANTERA). Verá una pequeña chispa si el botón pulsador, el cableado y el transformador están funcionando correctamente. Repita los pasos para el terminal "REAR" (POSTERIOR) y el botón pulsador posterior. Si el cableado entre el transformador y el o los pulsadores está bien, reemplace el timbre.</li></ul>

## Análisis de averías - Timbre cableado (continuación)

Problema	Causa Probable	Solución
El timbre suena, pero no reproduce todo el tono o el botón "TUNE" (TONO) no funciona.	<ul style="list-style-type: none"> <li><input type="checkbox"/> El diodo del botón pulsador no está bien instalado o no funciona correctamente.</li> <li><input type="checkbox"/> El transformador puede no estar funcionando correctamente.</li> </ul>	<ul style="list-style-type: none"> <li><input type="checkbox"/> Verifique que el diodo esté bien sujeto al pulsador principal; Consulte el paso 5 en la sección Instalación- Timbre cableado. El timbre pueda que no funcione correctamente si un diodo es instalado en más de un pulsador. Nota: Algunos botones pulsadores tienen diodos instalados previamente. No se debe instalar un diodo adicional si el botón pulsador tiene un diodo instalado previamente. Si la melodía musical todavía no suena completamente, reemplace el diodo (tipo 1N4001-50V-1A, disponible en su proveedor local de componentes eléctricos).</li> <li><input type="checkbox"/> Si el diodo está conectado al pulsador de la puerta "ANTERIOR" y el timbre no reproduce todo el tono, el timbre no está recibiendo suficiente energía del transformador. Pruebe la salida de voltaje del transformador con un voltímetro. Ajuste el voltímetro para que lea el voltaje CA. La lectura del voltaje debería estar entre 18-22 voltios CA en el lado de bajo voltaje del transformador cuando el timbre NO está sonando. Si el voltímetro lee menos de 18 voltios, reemplace el transformador.</li> </ul>

## Análisis de averías - Timbre inalámbrico

Problema	Causa Probable	Solución
El timbre no suena.	<ul style="list-style-type: none"> <li><input type="checkbox"/> El pulsador y el timbre no están sincronizados.</li> <li><input type="checkbox"/> Las baterías no están bien instaladas.</li> <li><input type="checkbox"/> Las baterías se acabaron.</li> </ul>	<ul style="list-style-type: none"> <li><input type="checkbox"/> Siga el paso 2 de la sección Instalación- Timbre inalámbrico para sincronizar.</li> <li><input type="checkbox"/> Asegúrese que las pilas estén instaladas según el diagrama al interior del pulsador y del timbre (si es aplicable).</li> <li><input type="checkbox"/> Revise la carga de las pilas del pulsador y del timbre (si corresponde) y reemplácelas si es necesario.</li> </ul>
Las pilas parecen estar bien, pero el timbre no funciona luego de la instalación.	<ul style="list-style-type: none"> <li><input type="checkbox"/> El timbre o el pulsador está montado sobre metal o cerca de espárragos metálicos.</li> <li><input type="checkbox"/> El timbre está montado cerca de un piso o de una pared de hormigón.</li> <li><input type="checkbox"/> El timbre y el pulsador están instalados muy separados entre sí.</li> </ul>	<ul style="list-style-type: none"> <li><input type="checkbox"/> El metal reduce el alcance de transmisión. Use cuñas de madera de 1/4 a 1/2 pulgada (6 a 13mm) para apartar el timbre o el pulsador de superficies metálicas.</li> <li><input type="checkbox"/> El concreto puede reducir el alcance. Aparte el timbre fuera de la superficie de hormigón.</li> <li><input type="checkbox"/> Coloque el timbre más cerca al pulsador.</li> </ul>
El timbre suena cuando no se lo requiere (activaciones falsas).	<ul style="list-style-type: none"> <li><input type="checkbox"/> El timbre está recibiendo interferencia de otro dispositivo inalámbrico.</li> </ul>	<ul style="list-style-type: none"> <li><input type="checkbox"/> Reposición del timbre y el pulsador. <ul style="list-style-type: none"> <li><input type="checkbox"/> Retire las baterías del botón pulsador. Espere 30 segundos.</li> <li><input type="checkbox"/> Mantenga presionado el botón pulsador entre 10 y 15 segundos por un periodo de 60 segundos luego de instalar la batería en el botón pulsador.</li> <li><input type="checkbox"/> Presione y sostenga el botón del timbre hasta que suene "bip-bip- bip-bip".</li> <li><input type="checkbox"/> Para volver a sincronizar el pulsador y el timbre, siga el paso 2 de la sección Instalación- Timbre inalámbrico.</li> </ul> </li> </ul>



**¿Tiene preguntas, problemas o piezas faltantes?  
Antes de la devolución al almacén llame al Servicio al Cliente de Hampton Bay de  
8 a.m.-5 p.m., Hora del Central, de lunes a viernes.**

**1-844-760-3644**

**HAMPTONBAY.COM**

**Guarde este manual para uso futuro.**