



Redi-Twist™ Reverse Osmosis Filtration System

USS-335 Installation Instructions



CONNECT TO
AUXILIARY FAUCET



USF-201 post filter is tested and certified by NSF International in USS-335 system against NSF/ANSI Standard 42 for the reduction of Aesthetic Chlorine Taste and Odor and Particulate Class III. USS-335 system is tested and certified by NSF International against NSF/ANSI Standard 58 for the reduction of Cysts, Pentavalent Arsenic, Barium, Cadmium, Copper, Hexavalent Chromium, Lead, Nitrate/Nitrites, Radium 226/228, Selenium, Trivalent Chromium, Turbidity and Total Dissolved Solids (TDS). System Tested and Certified by NSF International against NSF/ANSI Standard 372 for low lead content and compliance.

Please refer to Performance Data Sheet for complete reduction data.

Redi-Twist™ Reverse Osmosis Filtration System Model USS-335

Step 1



Step 2



Step 3



Step 4



Step 5



Step 6



Step 7



Step 8



Tools & Materials Required

main components

filter system head

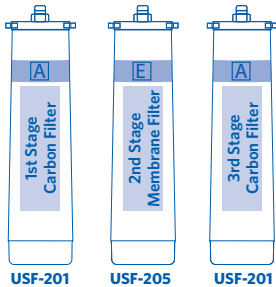
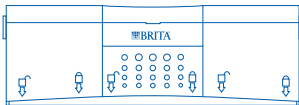

Redi-Twist™ filters (1st, 2nd, and 3rd stage)



drain connector

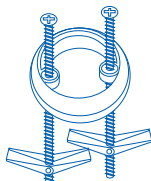

faucet base

air gap faucet

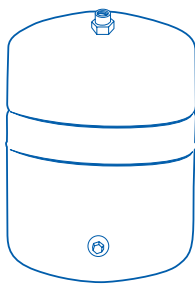

water storage tank

tank connector



restrictor



elbow fitting

secondary components



mounting screws

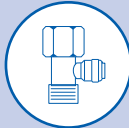

kitchen faucet adapter



white tubing
(3/8" and 1/4")



red tubing
(3/8" and 1/4")

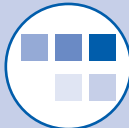

nitrate test strip



eye dropper

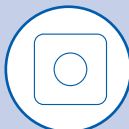

foam seal

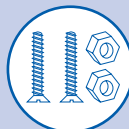

screws and nuts

tools needed for installation



phillips
screwdriver



adjustable
wrench



1/8" drill bit



utility knife



drill



tape measure



safety glasses



center punch



digital air
pressure gauge



file

package contents

main:

- filter system head with built-in bracket
- Redi-Twist™ filters: (2) carbon and (1) membrane
- air gap faucet (faucet neck and body)
- faucet base
- water storage tank and base
- drain connector
- tank connector
- restrictor
- elbow fitting

secondary:

- mounting screws
- kitchen faucet adapter
- white tubing
- red tubing
- nitrate test strip
- eye dropper
- foam seal
- screws and nuts

optional items:

- compression cap (for kitchen faucet spray hose connector)
- drill with 1/8" drill bit
- hollow-wall anchor bolts or toggle bolts
- hacksaw
- plumber's tape

The Install Process

- connect to auxiliary faucet**

Step 1 Install Kitchen Faucet Adapter 
- connect to auxiliary faucet**

Step 2 Install RO Drain Connector 
- connect to auxiliary faucet**

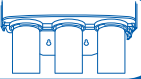
Step 3 Install RO Filter System Assembly 
- connect to auxiliary faucet**

Step 4 Install Water Storage Tank 
- connect to auxiliary faucet**

Step 5 Install RO Faucet 
- connect to auxiliary faucet**

Step 6 Connect Water Lines 
- connect to auxiliary faucet**

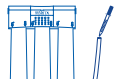
Step 7 Sanitize, Test, and Purge System 
- connect to auxiliary faucet**

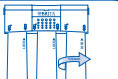
Step 8 Install Redi-Twist™ Filter and Check for Leaks 

WARNING
 This product will not work without proper installation of these parts.



		
<p>866.709.2086 Service & Product Information</p>	<p>Internet & Mobile www.protectplus.com</p>	<p>Free Installation Video www.protectplus.com</p>

Manufactured for: Protect Plus, LLC 420 3rd Avenue NW, Hickory, NC 28601 USA

My Brita® Redi-Twist™ Filter System (Replace system every 5 years)

System Cartridge Model No(s).	Date Purchased / Date to Replace	For FREE Filter Replacement Reminder, go to www.protectplus.com
_____	_____	

Before You Begin

Please read all instructions, specifications, and precautions before installing and using your water filter system.

NOTICE

Precautions: for cold water use only.

Consult your local plumbing codes and install accordingly.

This filter must be protected from freezing, which can cause cracking of the filter and water leakage.

Because of the product's limited service life and to prevent costly repairs or possible water damage, **we strongly recommend that the system be replaced every five years.** If the system has been in use for longer than this period, it should be replaced immediately. Date the top of any new head to indicate the next recommended replacement date.

DO NOT DRILL THROUGH AN ALL-PORCELAIN OR CAST IRON SINK. If installing on an all-porcelain or cast iron sink, the faucet must be mounted in a pre-drilled sprayer hole or through the countertop next to the sink. If the countertop must be drilled, make certain that the area below the drilling location is free of wiring and pipes. Also, make sure that there is sufficient room to make the proper connections to the bottom of the faucet mount. **DO NOT DRILL THROUGH COUNTER TOPS MORE THAN 1" IN THICKNESS OR COUNTERTOPS MADE OF TILE, MARBLE, GRANITE, OR SIMILAR SUBSTANCE.** Consult with a plumber or the countertop manufacturer for assistance.



CAUTION

Please wear safety glasses to protect eyes when drilling.



WARNING

WARNING: Be sure that all electrical appliances and outlets are turned off at the circuit breaker before working in the cabinet area.



Filtration Facts

- These filters are not water purifiers. Do not use with water that is microbiologically unsafe or of unknown quality without adequate disinfection before or after the system. Systems certified for Cyst reduction may be used on disinfected water that may contain filterable Cysts.
- **This system is not intended to convert waste water or raw sewage into drinking water.**
- This unit is not designed to filter sulfur odor (rotten egg odor) caused by hydrogen sulfide. Use of carbon filters to treat sulfur odor may intensify taste/odor problems.
- Please comply with all state and local regulations regarding the installation of water treatment devices.
- The contaminants or other substances reduced by the water filter device are not necessarily in your water.

Operation / Maintenance Data

These units are intended for non-commercial use. They should be used only in ambient air temperature of between 40 degrees F / 4.4 degrees C and 100 degrees F / 37.7 degrees C. Placement of these units in direct sunlight or use of electrical heating equipment on these units must be avoided. Replace filter cartridge when and as directed in the installation / operation instructions included with each cartridge. Replacement filter cartridges are available at retail outlets. Water pressure must be over 40 psi to operate system.

Plan Your Installation

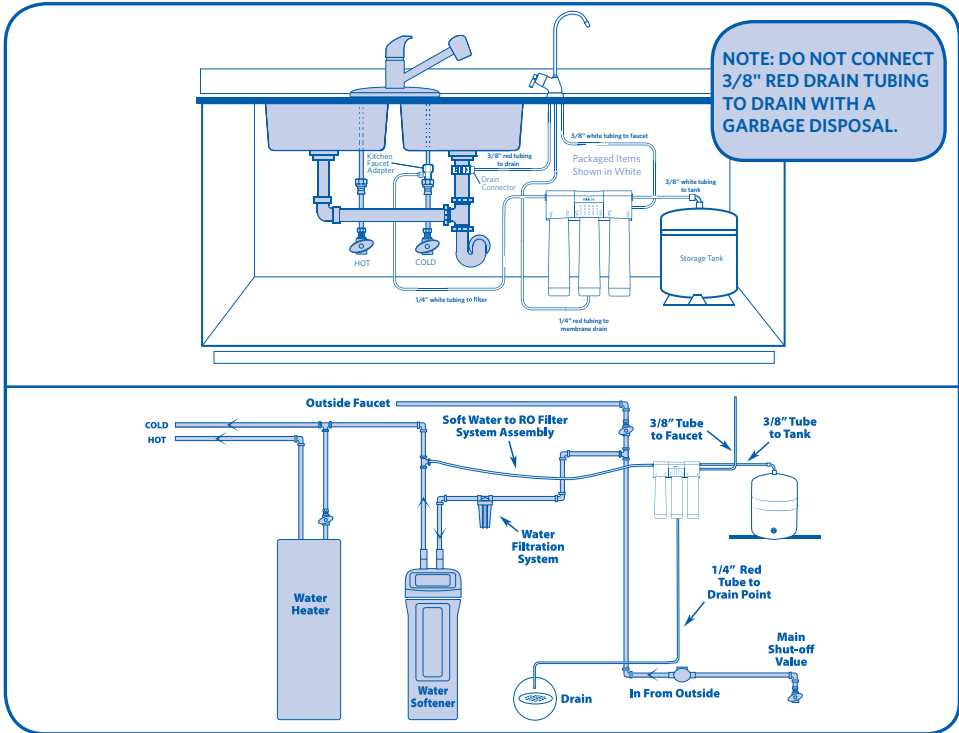

Plan Your Installation: It is recommended to read through the entire manual before beginning your installation. Follow all steps exactly. Reading this manual will also help you get all the benefits from your system. Your Reverse Osmosis Drinking Water System can be installed under a sink or in a remote location. Typical remote sites are a basement, laundry room, or utility room. Review the location options below and determine where you are going to install your system.

Under the Sink Location: The Reverse Osmosis Filter Assembly and storage tank are normally installed in a kitchen or bathroom sink cabinet. See top diagram. A suitable drain point is needed for reject water from the Reverse Osmosis Filter.

Remote Location: You can also locate the Reverse Osmosis Filter Assembly and storage tank in a remote location away from the Reverse Osmosis Faucet. You will need a nearby water source and drain point. See bottom diagram. Note: Ensure the location is heated. Cold incoming water will adversely affect RO flow rate.

Check Space Requirements: Check size and position of items for proper installation into location chosen. Before starting, close the cold water shut-off valves. Temporarily place tank and filter assembly into cabinet. Double check position of items and space required for proper installation. Remove tank and filter from cabinet and set aside. Note: You must check and comply with all local plumbing codes.

Introduction



Thank you for your recent purchase of the Brita® Reverse Osmosis (RO) Filtration System. You have purchased a filtration system with a technology that has proven itself effective for filtering ultra-fine water contaminants. This method of filtration is the most common water treatment technology used by premium bottled water companies.

The system uses pressure and a membrane with very fine pores wrapped around a core. Pressure is used to force water through many layers of the membrane. Because of this small pore size and the many layers of the membrane the water has to travel through, this RO system is capable of reducing many kinds of contaminants that many traditional carbon block filters are unable to reduce: Contaminants Chromium (VI), Arsenic (V), and Nitrates/Nitrites. For a complete listing of all contaminants this system removes, please refer to the Performance Data Sheet included with this system.

This system is rated to produce around 19 gallons per day of filtered water. That is why there is a pressurized water tank that comes with this system. The system is always working to produce filtered water to keep the storage tank filled with filtered water. The system also comes with two carbon block filters to help improve the taste of water as well.

The system, once properly installed, is fully automatic. It continues to filter water until the tank is full. As the tank is drained from use, it again starts to filter water to fill the tank. There is also another automatic function of this filter - a back-flush. The membrane uses a cross flow to sweep away rejected contaminants from the water left behind in the membrane. These contaminants are flushed down the drain through the drain adapter. You will sometimes hear a gurgling sound coming from the faucet - this is to let you know the RO is flushing the membrane. All of this of course helps to optimize the life of the membrane. The 12 month filter life would be considerably less without this feature.

All of this works off the natural pressure supplied by your home's household water lines. Pressure should be between **40 PSI and 100 PSI** (maximum). This system is complex. Be sure to read the set-up instructions and perform all maintenance procedures to enjoy RO filtered water from your system.

If you would like to learn more about Reverse Osmosis, please visit our website or scan the MS Tag at the bottom of this page. And remember, our experienced Customer Service team is available to answer any questions you may have.

Thank you and enjoy!

Sincerely,

Brita and Protect Plus Water Filtration Team



Step 1 Install Kitchen Faucet Adapter

Note: If rigid plumbing pipe (metal or plastic) is used, you may need to shorten supply pipe using a hacksaw or pipe cutter to accommodate the Kitchen Faucet Adapter.

- Locate cold water line in sink cabinet. Turn off the cold water supply to sink.
- Turn on kitchen faucet to allow water to completely drain from line.
- Disconnect cold water line from 1/2" threaded stem on bottom of kitchen faucet.
- Holding Kitchen Faucet Adapter in an upright position (see diagram), screw onto threaded faucet stem.
- Connect the cold water supply line to the Kitchen Faucet Adapter. Firmly tighten the nut.

materials and tools needed



CAUTION



WARNING

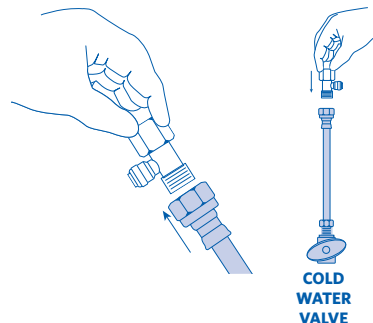
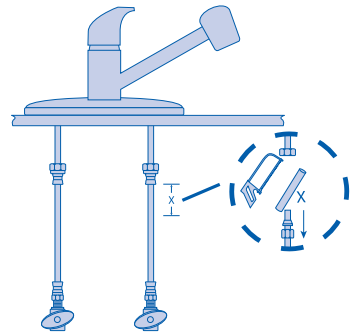
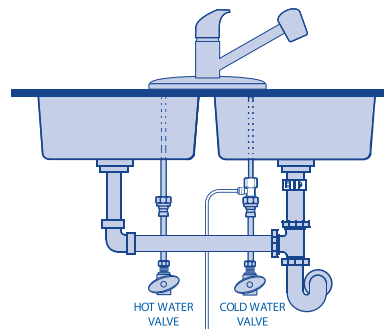

materials and tools needed



safety glasses



drill



CAUTION



WARNING

DRAIN CONNECTOR INSTALLATION

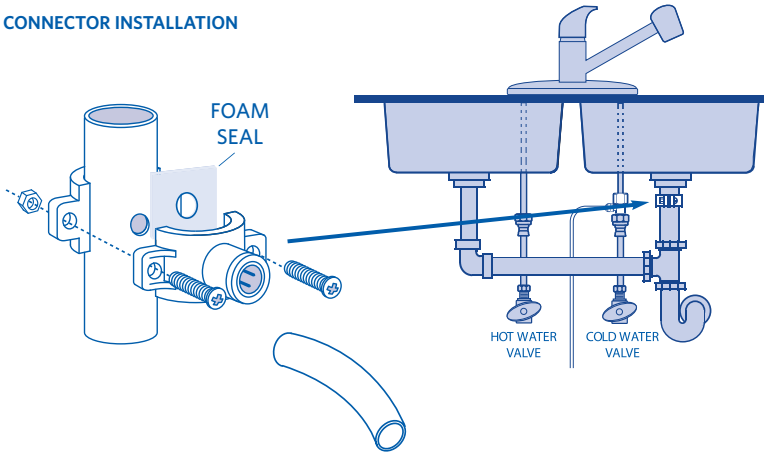

Note: Extra care should be taken when entering drains near dishwashers or food waste disposals, as backflow may occur through the air gap and cause flooding.

- Remove protective cover from back of foam seal. Knock out center hole and align holes then attach to drain connector front plate.
- Position the drain connector on the sink drain pipe above the drain trap. Allow room for drilling. Tighten screws and nuts securely.
- Using the drain connector port as a drill guide, drill a 7/32" hole through the wall of the drain pipe. DO NOT penetrate the opposite side of the pipe, and be careful not to damage the side of the drain port fitting.

Step 3 Install RO Filter System Assembly

materials and tools needed



safety glasses



drill

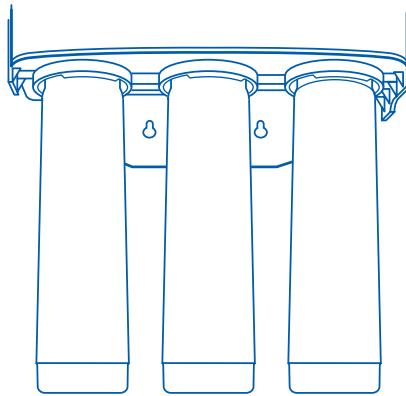

phillips screwdriver

WARNING

Mount to cabinet in vertical position

4-6" FROM BOTTOM

Mount the Reverse Osmosis Filter System Assembly Head using the two mounting screws. The mounting screws allow you to lift the RO Filter System Assembly without any hardware removal.

Note: To allow adequate space for filter changes, allow a minimum clearance of 4" to 6" below the filter to the floor. The filter System Assembly must be mounted in a vertical position.

Note: Mount Filter System Head to a solid cabinet wall or wall. If a solid surface is not available, use hollow-wall anchor bolts or toggle bolts (not included) to secure to the wall.

- Choose an easy-to-access area under the sink to mount RO System Head.
- Mark holes for mounting screws on the wall surface using the built-in bracket on back of the RO System Head as a guide.
- Drill two pilot holes for the mounting screws. Insert mounting screws into the wall with a phillips screwdriver, leaving approximately 3/8" of each mounting screw exposed.
- Hang the RO System Head on the mounting screws.

Install Water Storage Tank Step 4

Note: The Tank Ball Valve fitting on the Water Storage Tank may need to be tightened 3-4 turns to get a good seal. DO NOT OVERTIGHTEN.

- Apply 2-3 wraps of plumber's tape to the threads on the nipple at the top of the Water Storage Tank.
- Locate the Tank Connector. Hand tighten onto the Water Storage Tank nipple 3-4 turns, being careful not to cross thread or over tighten.
- Do not connect the tube at this time. This will occur later in the assembly.
- Place the Water Storage Tank next to the Reverse Osmosis Filter System Assembly. The Water Storage Tank can be placed upright or on its side. Use provided mount stand.

materials and tools needed

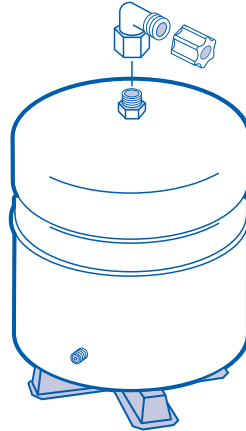

Adjust air pressure in the tank to between 5 and 7 psi. You will need an accurate digital air pressure gauge.

Step 5 Install RO Faucet

materials and tools needed



safety glasses

drill



WARNING

Select Location of Reverse Osmosis Faucet Mounting Hole. You will need to select the location of the Reverse Osmosis Faucet. You have three options to choose from:

- Use an existing sink top hole. This may be blank. This is for the spray hose or soap dispenser (must be between 1-3/8" and 1-5/8" in diameter).
- Drill a new hole in the sink.
- Drill a new hole in the countertop next to the sink.

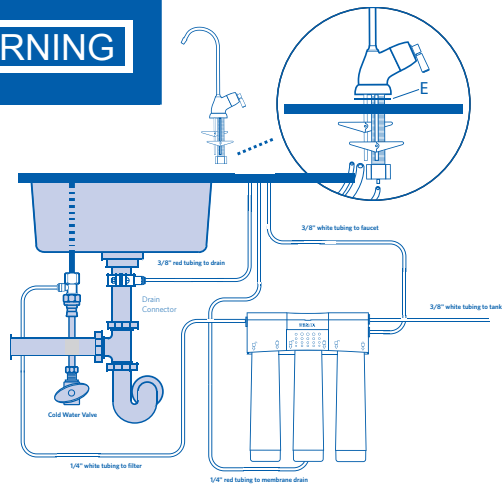

- Determine where you are going to install your RO Faucet Body.
- Check to ensure the RO Faucet Body will mount flat against the mounting surface.
- Visually review the routing of the tubes from the RO System Head to the RO Faucet Body. Check to ensure there is adequate tube routing space between the RO Faucet Body and RO System Head.
- If drilling is needed, drill a 1-3/8" diameter hole in the mounting surface.

CAUTION

DO NOT DRILL THROUGH AN ALL-PORCELAIN OR CAST IRON SINK. If installing on an all-porcelain or cast iron sink, the faucet must be mounted in a pre-drilled sprayer hole or through the countertop next to the sink. If the countertop must be drilled, make certain that the area below the drilling location is free of wiring and pipes. Also, make sure that there is sufficient room to make the proper connections to the bottom of the faucet mount. DO NOT DRILL THROUGH COUNTERTOPS MORE THAN 1" IN THICKNESS OR COUNTERTOPS MADE OF TILE, MARBLE, GRANITE, OR SIMILAR SUBSTANCE. Consult with a plumber or the countertop manufacturer for assistance.



Step 5 continued on next page >>

<< Step continued from previous page

- Locate and organize your RO Faucet install parts. See list on page 2.
- Attach 3/8" white tube to RO Faucet Body.
- Route the 3 tubes attached to the RO Faucet Body through the RO Faucet Base, but don't connect the RO Faucet Body to the RO Faucet Base yet. Then route the 3 tubes through the hole in the sink until 12" of tubing remains above the sink. Lay RO Faucet Body on the counter top.
- Push the toggle bolts on the RO Faucet Body through the sink hole until the RO Faucet Body is flat against the sink surface. Position the toggle bolts to catch under the lower surface of the sink or counter. Ensure that they will not obstruct the faucet stem from sitting in place. Tighten the toggle bolts until the RO Faucet Base is mounted loosely to the surface. TIP: Make sure to keep the "wings" of the toggle bolts free to allow all tubing and faucet stem room. Install the faucet base with the bolts at 5 & 11 o'clock positions to have the handle positioned at 90 degrees to the right.
- Firmly mount the RO Faucet Body to the RO Faucet Base by turning 1/4 clockwise to lock. Ensure the RO Faucet Body Handle is positioned to your liking. TIP: If there is not enough clearance for the tubing and stem, the toggle wings may need to be adjusted to create more clearance.
- Turn the RO Faucet Body 1/4 turn counter-clockwise and remove the faucet enough to tighten the RO Faucet Base toggle bolt screws firmly. DO NOT OVER-TIGHTEN.
- Mount the RO Faucet Body to the RO Faucet Base and turn 1/4 turn clockwise until it locks.
- Mount the RO Faucet Spout to the RO Faucet Body by screwing spout nut to body.

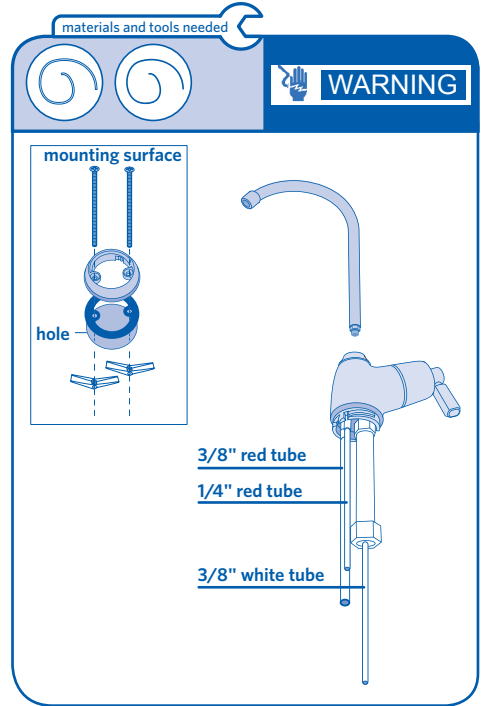

Step 6 Connect Water Lines

Install 1/4" Plastic Tubing for Water Supply Line from Kitchen Faucet Adapter to System Head Inlet

- Determine lengths of 1/4" plastic tubing needed to connect to both outlet port of Kitchen Faucet Adapter and inlet port of system head.
- Cut 1/4" plastic tubing squarely on both ends to length.
- Avoid extra long lengths that may create kinks in the line.
- Insert all tubing into push-to-fit connectors as illustrated.

Install 3/8" Plastic Tubing for Water Supply Line from System Head Outlet to RO Faucet

- Determine lengths of 3/8" plastic tubing needed to connect to both inlet port of Auxiliary Faucet and outlet port of System Head (labeled "FAUCET").
- Cut 3/8" plastic tubing squarely on both ends to length.
- Avoid extra long lengths that may create kinks in the line.
- Insert all tubing into push-to-fit connectors as illustrated.

Step 6 continued on next page >>

materials and tools needed



CAUTION



WARNING

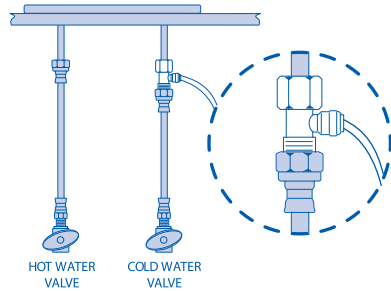

HOT WATER VALVE

COLD WATER VALVE

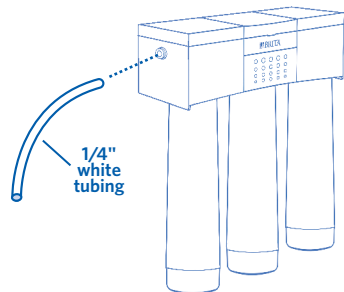

1/4" white tubing

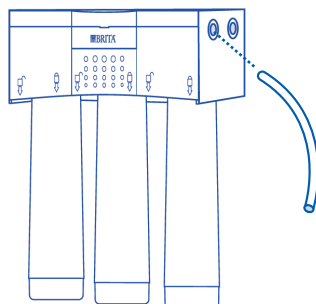

***Note: System will NOT operate without Restrictor.**

Note: Tubing lengths should allow for the removal of the assembly from the mounting screws for servicing. If tubing lengths are shortened for neater appearance, it may be necessary to keep the assembly on the mounting screws for service.

Note: Codes in the state of Massachusetts require installation by a licensed plumber and do not permit the use of saddle valves. If you live in the state of Massachusetts, review plumbing code 248-CMR of the Commonwealth of Massachusetts before proceeding with the installation.

Air Gap from Faucet to RO Assembly

- Locate Membrane Drain port at bottom of Membrane.
- Take Elbow Fitting and press down into Membrane drain port to connect the fitting.
- Locate the 1/4" red tubing attached to the Air Gap barb on the Auxiliary Faucet body.
- Measure the length of 1/4" red tubing necessary to connect to the membrane drain port. The tubing must be straight as possible with no loops, dips, low spots or kinks.
- Cut the 1/4" red tubing squarely to correct length with a utility knife.
- Insert the restrictor into the end of the red tubing.
- Insert the red tubing into the open end of the Elbow Fitting.
- Gently tug on the red tubing to ensure it is firmly connected to the Elbow Fitting.

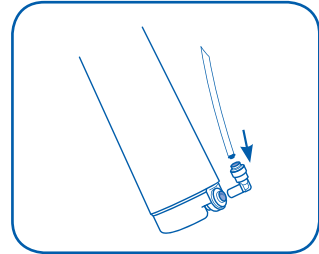
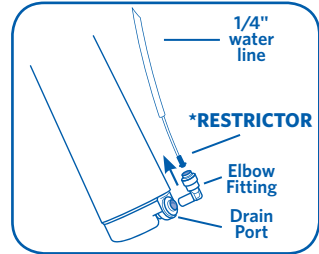
**Connect 3/8" Red Tube from Reverse Osmosis Faucet to Drain Adapter**

- Locate 3/8" Red Plastic Tubing already attached to RO Faucet Body.
- The other end needs to be attached to collet on sink Drain Connector.
- Cut 3/8" Red Plastic Tubing as needed to route in as straight a run as possible, without loops, dips, low spots, or kinks.
- Cut end of 3/8" Red Plastic Tubing square with a sharp utility knife.
- Insert all the way into fitting approximately 1" until it stops.
- Pull on tube to be sure it is held firmly in fitting.

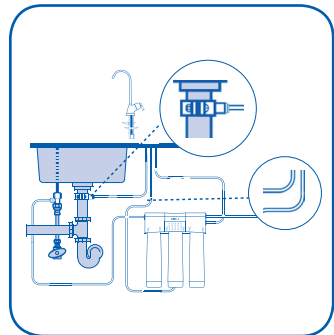

Step 6 continued on next page >>

NOTICE: Drain line into drain must be level.

<< Step continued from previous page

materials and tools needed



utility knife



CAUTION



WARNING

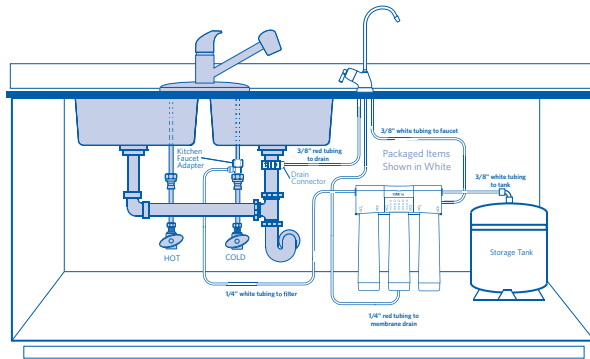

Connect Tubing from RO System Head to Water Storage Tank

- Use remaining 3/8" White Tubing and determine length necessary to connect Tank outlet (labeled "TANK") on RO System Head to Water Storage Tank.
- Cut 3/8" White Plastic Tubing square with a sharp utility knife.
- Loosen the compression nut on the top of the tank - DO NOT REMOVE.
- Wet end of tubing and insert into compression nut of Tank Connector fitting (which was connected to tank previously).
- Tighten compression nut to secure tubing to Tank Connector.
- Insert other end of 3/8" White Plastic Tubing into outlet of RO System Head (labeled "TANK") approximately 5/8" until it stops.

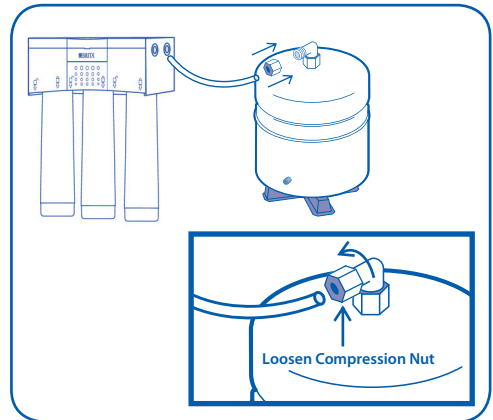

Sanitize, Test and Purge System

Step 7

Note: The bleach must be completely removed from system before drinking RO water. See purging instructions below.

Sanitize the System

Sanitizing is recommended immediately after installation of the RO Filter System Assembly. It's also recommended after servicing inner parts. It is important that the person installing or servicing the system have clean hands while handling inner parts of the system. Complete the following steps to sanitize the system.

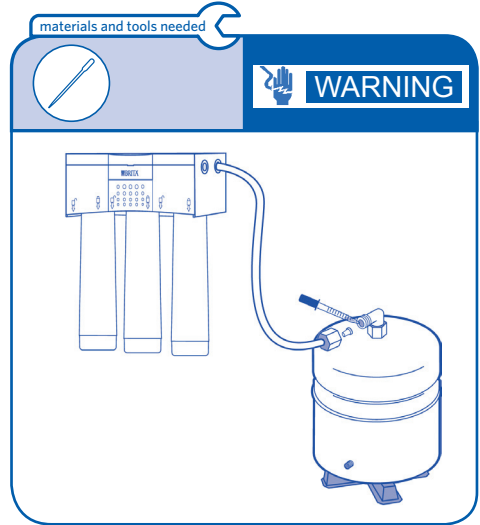

- Make sure water supply to RO Filter System Assembly is off.
- Open the RO Faucet. If Water Storage Tank is not already empty, allow the water to completely empty.
- Find eyedropper included in package and common household bleach (5.25%).
- Disconnect 3/8" White Plastic Tubing from Water Storage Tank by unscrewing nut from Tank Connector fitting.
- Add 3 ml. of bleach into open end of Water Storage Tank 3/8" White Plastic Tubing. Handle bleach according to manufacturer's instructions.
- Reconnect Water Storage Tank and 3/8" White Plastic Tubing to Tank Connector fitting.
- Sanitizing RO Filter System Assembly will be completed during pressure test and purging following steps on Page 17.

Step 7 continued on next page >>

Step 7 Sanitize, Test and Purge System

<< *Step continued from previous page*

Pressure Test the System (IMPORTANT: Complete sanitizing procedures on Page 16 before pressure testing.)

- Open cold water supply valve to RO Filter System Assembly. Leave the auxiliary closed until pressure will start to build in RO Filter System Assembly in about 2 hours.
- Open kitchen faucet. This will purge air from plumbing system. Close kitchen faucet when water runs smooth.
- Ensure RO Faucet is closed.
- Pressure will start to build in RO Filter System Assembly in about 2 hours. Carefully inspect all fittings and connections while the RO Filter System Assembly builds pressure. Check for leaks and fix if any are found by ensuring all tubing is cut square and fully inserted. Also ensure tubing doesn't have a scratch, dent, or notch at the end. If so, cut 1" off squarely and re-insert. If problems exist, refer to the troubleshooting chart or call the toll free number.

Purge the System

- Open the RO Faucet and let water flow through the system for a 24 hour period. Water will flow heavily until tank becomes empty, and then it will be a slow drip for the balance of 24 hours.
- Close RO Faucet after 24 hour purge is complete.
- Your Reverse Osmosis system is ready for use when purge is complete.

Note: Flow rate will be very slow during the purge.

Review the following operating features before using your Reverse Osmosis System:

You will not have filtered water immediately. It will take 1-3 hours to completely fill the storage tank to create liberal flow from the faucet. The flow rate from the RO system will be less than your kitchen faucet. Water will run to the drain while the RO is filtering water, even when you are not using it. You may hear water going to the drain - this is normal. Water going to the drain will automatically stop when the storage tank is at capacity.

Install Redi-Twist™ Filters Step 8 and Test for Leaks

- Remove the 1st Stage filter cartridge first from the system to relieve pressure on the RO filter.
- Remove the 3rd Stage filter cartridge.
- Discard all of the Redi-Twist™ filters in a proper manner.
- Install new filters in reverse order:
 - 1) 3rd Stage filter,
 - 2) Membrane filter,
 - 3) 1st Stage filter.
- Check tank pressure, and purge the Reverse Osmosis System (Step 7).

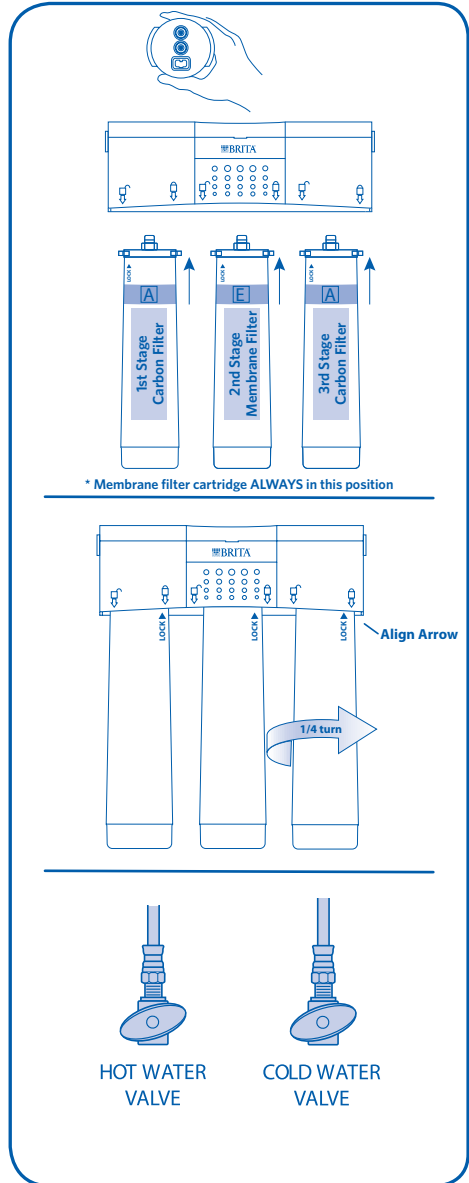

connect to auxiliary faucet

Filter Replacement
(every 6 months)



connect to auxiliary faucet

Filter Replacement
(every 12 months)



1st Stage and 3rd Stage Filter Replacement:

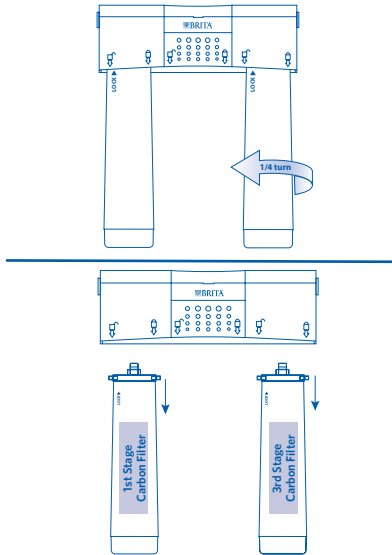

Membrane Filter Replacement:

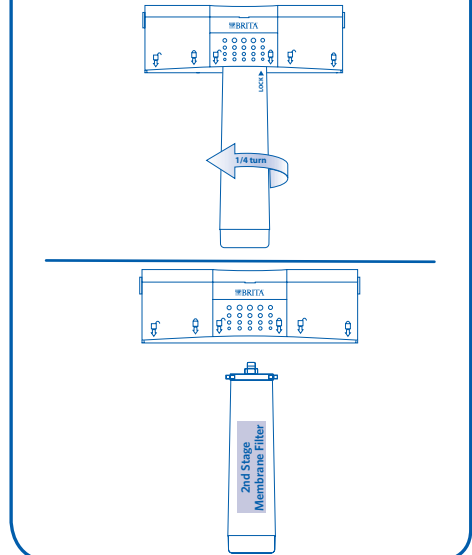

For FREE Filter Replacement Reminder, go to www.protectplus.com

Note: Place paper towels or rag under the filter system to catch any water drips.

Note: The 1/4" plastic tubing does not need to be disconnected for general routine maintenance and filter replacement. However, plastic tubing may be easily disconnected. Simply turn off the water supply to the filter system. Press in the collar around the fitting while pulling the plastic tubing out with the other hand.

- Remove the Redi-Twist™ pre-filter cartridge from the system by turning it to the left.
- Remove the Redi-Twist™ post-filter cartridge from the system by turning it to the left.
- Disconnect the 1/4" red tubing from the Elbow Fitting then remove the restrictor from the tubing and replace with new restrictor. Disconnect the Elbow Fitting from the membrane drain port. Remove the membrane from the system by turning to the left. Replace the membrane and re-attach Elbow Fitting and reconnect to the 1/4" red tubing.
- Discard the Redi-Twist™ filters in a proper manner.
- Install new Redi-Twist™ filters in reverse order:
 - 1) 3rd Stage filter,
 - 2) Membrane filter,
 - 2) 1st Stage filter.
- Purge the RO System per the instructions in Step 7.

Install System/Drain in Remote Location

materials and tools needed



WARNING

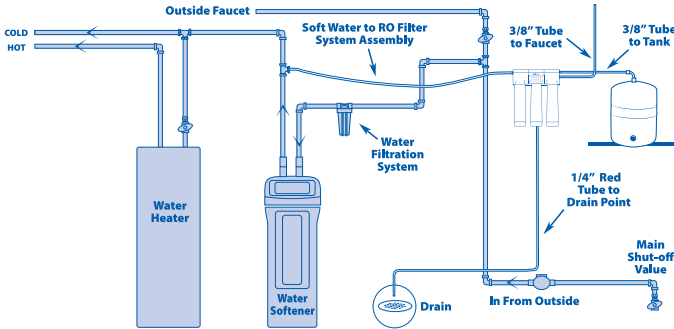

Install a Remote Drain Point and Air Gap (Remote Location)

You can also run the drain tubing to an existing drain in the house. A floor drain, laundry tub, standpipe, sump, etc. are suitable drain points. This type of drain is preferred over the drain connector. Check your local codes. Longer lengths of tubing (see parts list in manual) may be needed.

Always be sure to provide an air gap between the end of the hose and the drain point. This will prevent water from backing up into the system. Air gaps are required code in most areas.

To install a remote drain point, complete the following steps:

- Remove 1/4" Red Plastic Tubing from RO Faucet Body by pulling gently.
- Determine if this length is long enough to reach drain point. If so, insert Restrictor in end of tubing and then insert this end of tubing into drain port on RO Membrane Filter.
- If not, replace 1/4" Red Plastic Tubing with an adequate length of tubing to reach drain point. Then insert Restrictor in end of tubing and then insert this end of tubing into drain port on RO Membrane Filter. Refer to Step 6 in manual on how to disconnect and connect tubing.
- Run tubing to drain point and secure at end with a bracket (purchased locally). Provide a 1-1/2" air gap between end of tube and drain.
- Remove 3/8" Red Plastic Tubing from RO Faucet Body and discard.
- Faucet will not have 1/4" or 3/8" tubing attached to airgap barbs in the RO Faucet Body for remote installation.



Specifications

SPECIFICATIONS - QUALIFIED SYSTEM PERFORMANCE

	U.S.	METRIC
Membrane Production ¹	35 ± 7 gpd	(106-159 lpd)
Membrane TDS Reduction ¹	96.6% minimum	96.6% minimum
System Production ²	19.4 gpd	73.4 lpd
TDS Reduction ²	97.5%+ typical	97.5%+ typical
Maximum TDS	2000 ppm	2000 ppm
Maximum Water Hardness @ 6.9pH	10 gpd	2.64 gpL
Maximum Chlorine in Water	3.0 ppm	3.0 ppm
Supply Water pH Limits	4-10	4-10
Drain (reject water) Flow	3-5 x product flow	3-5 x product flow
Empty Storage Tank Precharge	5-7 psi	35-48 kPa air
Storage Tank Capacity ²	2.8 gallons/1.7 water	10.6 liters/6.4 water
Supply Water Pressure Limits	40-100 psi	280-689 kPa
Supply Water Temperature Limit	40-100° F	5-40°C
Efficiency ³	19%	19%
Recovery ⁴	30.6%	30.6%

¹ Industry standards measure RO Membranes performance with no back pressure on the product water, at 60 psig (414kPa) and 77°F (25°C). Further conditions on the above are 250 ppm TDS and a 30.6% recovery rate. Production rate and TDS reduction figures are for a new Membrane that has been rinsed for 24 hours. The production rate of a new Membrane can decrease by 10% per year or more, depending upon the scaling and fouling tendencies of the Feed Water.

² Measured at 50 psi, 77° ± 2°F, and 717 mg/l TDS per NSF/ANSI Standard 58.

³ Efficiency rating means the percentage of the influent water to the system that is available to the user as reverse osmosis treated water. Under operating conditions that approximate daily usage.

⁴ Recovery rating means the percentage of the influent water to the membrane portion of the system that is available to the user as reverse osmosis treated water when the system is operated without a storage tank or when the storage tank is bypassed.

Non-potable Water Sources: Do not attempt to use this product to make safe drinking water from non-potable water sources. Do not use the system on microbiologically unsafe water, or water of unknown quality without adequate disinfection before or after the system. This system is certified for cyst reduction and may be used on disinfected water that may contain filterable cysts.

Arsenic Reduction: This system shall only be used for arsenic reduction on chlorinated water supplies containing detectable residual free chlorine at the system inlet. Water systems using an inline chlorinator should provide a one minute chlorine contact time before the reverse osmosis system.

Nitrate/Nitrite Test Kit: This system is acceptable for treatment of influent concentrations of no more than 27 mg/L nitrate and 3 mg/L nitrite in combination measured as N. It is certified for nitrate/nitrite reduction only for water supplies with a pressure of 280 kPa (40psig) or greater. This system is supplied with a nitrate/nitrite test kit. Product water should be monitored periodically according to the instructions provided with the test kit.

Total Dissolved Solids: The Reverse Osmosis System contains a replaceable membrane cartridge critical for the effective reduction of total dissolved solids (TDS).

Replacement of the reverse osmosis membrane cartridge: The reverse osmosis system contains a replaceable membrane cartridge critical to the efficiency of the system. This membrane should be replaced every 12 months, or more often based on your local water. Only replace the reverse osmosis membrane with a part approved for use in your Brita® Reverse Osmosis system.

Installations in The Commonwealth of Massachusetts: The Commonwealth of Massachusetts requires installation be performed by a licensed plumber and do not permit the use of saddle valves. Plumbing code 248-CMR of the Commonwealth of Massachusetts must be followed in these cases.



The pre-filter and post-filters are replaceable activated carbon cartridges, Brita® Redi-Twist™ USF-201. They are located in the 1st and 3rd positions of the 3-stage system. It is recommended to replace the pre-filter and post-filter cartridges at least every 6 months of product water use. The pre-filter and post-filter ARE BOTH Brita® Redi-Twist™ USF-201 cartridges. You may need to replace these filters more often with a great deal of use or a high level of incoming sediment. This will protect the RO membrane from being destroyed by chlorine and plugging with sediments. You may notice a slower output of product water as the pre-filter builds up with sediments. Replace the pre-filter and post-filter cartridges when this occurs.

RO Membrane Cartridge Maintenance

The Reverse Osmosis cartridge (Brita® Redi-Twist™ USF-205) is a tightly wound membrane located in the center position of the 3-stage system. The membrane reduces the dissolved solids and organic matter. The life of the Reverse Osmosis membrane cartridge depends on the pH and hardness of the supply water (see specifications). Membrane life is shorter with higher pH. For example, if supply water pH is under 7.5, the cartridge may last up to 12 months. However, cartridge life may be as short as 6 months if the pH is higher than 8.0. Higher pH weakens the cartridge membrane and causes pin-hole leaks. It's time to replace the Reverse Osmosis cartridge when the production rate and quality of the output water drops. The output water may begin to taste different, indicating solids and organics are passing through the RO membrane. See Reverse Osmosis cartridge replacement.

The Reverse Osmosis cartridge output and flow rate is generally determined by three factors:

1. Temperature of incoming water. The lower the temperature is directly proportional to the slower flow rate. All Reverse Osmosis membranes are tested at 77° Fahrenheit. However, incoming water should not exceed 100° Fahrenheit. You need to ensure that the Reverse Osmosis system is placed in a climate controlled area and does not have the potential to freeze.
2. TDS (total dissolved solids) present in the incoming water. More TDS requires more time for the membrane to filter and remove. Ensure incoming TDS does not exceed 2000 ppm.
3. Incoming water pressure is one of the key factors determining the flow rate of the RO membrane. Higher pressure will enable a higher flow rate. Pressure must be above 40 PSI for proper operation. You may need to install a Booster Pump if your pressure is below 40 PSI.

Drain Flow Restrictor:

The drain flow restrictor is vital for proper operation of the RO membrane cartridge. The restrictor keeps water flowing through the membrane at the proper rate. This is to ensure the system produces the best quality water. Periodically check the restrictor assembly to be sure it is clean and unrestricted. If the drain flow assembly requires service, review Step 6.

Check Valve: The check valve is vital for proper operation of the Reverse Osmosis system. The check valve ensures that the product water is flowing in the proper direction, and does not allow it to flow backwards. If the check valve requires service, disassemble by removing the (5) screws and review Step 6.

Automatic Shut-Off: The automatic shut-off conserves water when the storage tank is full by turning the system off until more product water is needed. If the automatic shut-off requires service, disassemble by removing the (5) screws and review Step 6.

Change Quick Connect Collet and O-Ring:

1. Remove the collet and o-ring from the fitting with a small screwdriver. Be careful not to scratch the internal walls of the collet port.
2. Clean collet port, lubricate and insert the o-ring seal into the bottom of the port.
3. Push the collet inward until it locks in place.



Low Water Quantity

POSSIBLE CAUSE	SOLUTION
Incoming water temperature is cold.	The water temperature is one of the key factors in the performance of the RO membrane. The higher the temperature, the higher the flow rate, and vice versa. All RO Membrane elements are tested and rated at 77° Fahrenheit. Ensure the RO is installed in a heated area of the home.
Incoming water has extremely high level of Total Dissolved Solids (TDS).	Incoming TDS Level is one of the key factors determining the flow rate of the RO membrane. More TDS requires more time for the membrane to remove - no solution is required. Ensure incoming TDS does not exceed 2000 ppm.
Low incoming water pressure.	Incoming water pressure is one of the key factors determining the flow rate of the RO membrane. Higher pressure will enable a higher flow rate. Pressure must be above 40 PSI for proper operation. You may need to install a Booster Pump if your pressure is below 40 PSI.
Feed water valve is plugged or closed.	Open valve or unclog.
Carbon pre-filter is clogged.	Replace filter with Brita® model number USF-201.
Reverse Osmosis Membrane is fouled.	Make sure incoming water pressure is within operating limits. Make sure drain line is not clogged. Correct cause of fouling or replace RO membrane.
Air pressure in holding tank is incorrect.	Empty water from holding tank. Air pressure in valve stem should be between 5-7 PSI. Increase PSI similar to adding air to bicycle tire.
Air bladder in holding tank is ruptured.	Replace holding tank. Call Customer Service for replacement.
No water to drain. Drain flow restrictor is clogged.	Remove tubing from membrane drain port, cut 1" length off end of tubing and add new restrictor.
No water to drain. Air gap faucet is clogged.	Remove faucet body from faucet base and disconnect drain 3/8" tubing. Ensure the drain connector is properly aligned with the hole in the drain pipe. Ensure there are no obstructions - clear them out. Remove faucet body from faucet base and disconnect air gap 1/4" tubing. Ensure there are no obstructions - clear them out. Replace Air Gap Faucet.
Check valve on RO Membrane Housing is stuck.	Replace whole check valve assembly. Refer to maintenance section.
The automatic shut-off valve is malfunctioning.	Replace automatic shut-off valve. Refer to maintenance section.



Low Water Pressure from Dispensing Faucet

POSSIBLE CAUSE	SOLUTION
Air pressure in holding tank is incorrect. (THIS IS THE #1 REASON FOR LOW FLOW FROM REVERSE OSMOSIS FAUCET)	Open faucet and empty water from holding tank. Shut off feed water to system and remove holding tank from under sink (the tank is easier to work on). Locate the air valve stem (just like on a car or bicycle tire) and add air. If there is still water in the tank, continue to add air until all the water is removed. Once all the water is removed, continue to add air and pressurize to 5-7 psi. Reinstall the tank under the sink, turn on the feed supply to the system and allow the tank to fill.
Carbon post-filter is clogged.	Replace post-filter with Brita® Redi-Twist™ USF-201.
Heavy water use. Holding tank is empty.	Allow holding tank to refill.
Low Water Production.	See previous section on Low Quantity of Water from Holding Tank.



Product Water is High in Total Dissolved Solids (TDS)

POSSIBLE CAUSE	SOLUTION
Clogged pre-filter.	Replace pre-filter with Brita® Redi-Twist™ USF-201.
Low incoming water pressure.	Incoming water pressure must be above 40 psi. Install a Booster Pump or Permeate Pump.
Reverse Osmosis membrane is expended.	If membrane life is unusually short, find and correct the problem (average life is 1-2 years). Replace RO Membrane.
Product water and drain water lines are reversed.	Correct plumbing according to installation instructions.
No water to drain. Drain flow restrictor is clogged.	NOTE: Water will only flow to drain when unit is producing water. Remove tubing from membrane drain port, cut 1" length off end of tubing and add new restrictor.
No water to drain. Air gap faucet is clogged.	Remove faucet body from faucet base and disconnect air gap 1/4" tubing. Ensure there are no obstructions - clear them out. Replace air gap faucet. Remove faucet body from faucet base and disconnect drain 3/8" tubing. Ensure the drain connector is properly aligned with the hole in the drain pipe. Ensure there are no obstructions - clear them out.
The automatic shut-off valve is not closing.	Repair or replace automatic shut-off valve. Refer to maintenance section.
New carbon post-filter has not been rinsed completely.	Drain holding tank twice to rinse new carbon post-filter.
The incoming feed water TDS has increased.	An increase in feed water TDS will also give an increase in Product Water TDS.

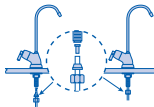

Faucet Connect Fittings Leak

POSSIBLE CAUSE	SOLUTION
Water leaks from faucet spout.	Ensure the faucet spout is properly seated. Repair or replace the faucet.
Leaks from connection to the faucet.	Check and fix compression fittings to faucet. Repair or replace the faucet. Turn off the cold water shut-off valve to the Filter System to release pressure in the system. Loosen and remove the compression nut on the faucet for filtered water stem. Check the 1/4" plastic tubing to see if it is cut squarely. Make sure the 3/8" plastic tubing is placed firmly into the end of the faucet stem; retighten the compression nut securely by hand; then tighten 1/2 turn with an adjustable wrench. Make sure tube insert is inside the tubing and the ferrule is in proper orientation. Turn the cold water shut-off valve back on and turn on the faucet for filtered water.



Tastes and Odors in Product Water

POSSIBLE CAUSE	SOLUTION
Carbon post-filter is exhausted.	Replace filter with Brita® Redi-Twist™ USF-201.
There is foreign matter in holding tank.	Follow the clean, flush, and sanitize procedures. Replace all filters.
Product water and drain water lines are reversed.	Correct plumbing according to installation instructions.
Dissolved gases in feed water.	Pre-treat feed water to remove gasses.
Increase in Product Water TDS.	See High TDS in Product Water Section.



Leak from Air Gap Hole in Faucet

POSSIBLE CAUSE	SOLUTION
Drain line is clogged.	Remove faucet body from faucet base and disconnect drain 3/8" tubing. Ensure the drain connector is properly aligned with the hole in the drain pipe. Ensure there are no obstructions - clear them out.
Drain flow rate is too high.	Replace flow restrictor.

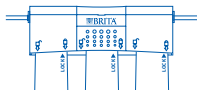

Quick Connect Fittings Leak

POSSIBLE CAUSE	SOLUTION
Tubing is crimped or bent at connection.	Remove tubing, cut 1" off squarely - making sure to not crimp. Use a very sharp exacto or utility knife. It is not recommended to use side-cutting or diagonal-cutting pliers. Wet the tubing end and insert 5/8" until fully inserted.
Tubing is not cut squarely.	Remove tubing, cut 1" off squarely - making sure to not crimp. Use a very sharp exacto or utility knife. It is not recommended to use side-cutting or diagonal-cutting pliers. Wet the tubing end and insert 5/8" until fully inserted.
Tubing does not enter fitting at 90° angle - not enough tubing.	Re-route tubing to allow it to enter fitting at a straight 90° angle. If not enough tubing to allow, remove tubing and use a longer piece. Remove by pressing in the white collar while pulling the Plastic Tubing out with your other hand.
O-ring inside fitting is damaged.	Replace o-ring by removing collet with small screwdriver. Be careful not to scratch the internal walls of the collet. Ensure new o-ring is properly lubricated.
Collet inside wall is damaged.	Replace collet by removing with small screwdriver. Be careful not to damage the o-ring.



Brita® Reverse Osmosis Filtration System USS-335

Usage and quality of water in your incoming water line affect the life of filter cartridges. Cartridges should be replaced sooner if water pressure at the faucet begins to drop noticeably or if the filter fails to perform satisfactorily.

After prolonged periods of non-use, it is recommended that the filter system be flushed thoroughly. Let water run for 10 minutes before using. Note: This will empty the storage tank.

The Redi-Twist™ filters used with this filter system has a limited service life. Changes in taste, odor, and/or flow of the water being filtered indicate that the filter should be replaced.

Please see the Performance Data Sheet for the certified performance of specific systems with stated cartridges.

System	Filter Model Numbers
USS-335 Reverse Osmosis Filtration System	
Replace filters every six months or when capacity is reached.	Stages 1 & 3: USF-201 - Carbon Filter Operating pressure 30-100 psi (207-690 kPa)
Replace membrane every 12 months or sooner.	Stage 2: USF-205 RO Membrane Filter Operating pressure 30-100 psi (207-690 kPa) Also Available in a 2 pack as USFS-2332

Replacement Parts Part Number	Description
WFBAS-300	Mounting Screws (Package of 2)
WFBAS-200	Eyedropper
WFBAS-400	Nitrate Test Strip
WFBAF-400	Kitchen Faucet Adapter
WFBAF-500	RO Air Gap Faucet (no tubing attached)
WFBAF-300	1/4" Plastic Tubing (white)
WFBAF-350	1/4" Plastic Tubing (red)
WFBAF-375	3/8" Plastic Tubing (white)
WFBAF-355	3/8" Plastic Tubing (red)
WFBAF-425	Drain Connector Assembly
WFB AH-360	Redi-Twist™ 3 Stage RO Head Assembly (no shroud)
WFB AH-170	RO Auto Shut-Off Diaphragm and Piston Parts
WFBAR-100	RO Flow Restrictor
WFBAT-300	RO Water Storage Tank
WFBAT-100	RO Storage Tank Fitting

Please see page 2 for component illustrations.



Redi-Twist™ Reverse Osmosis Filtration System

Instrucciones de instalación del USS-335



CONECTE AL
GRIFO AUXILIAR

El postfiltro USF-201 ha sido probado y certificado por NSF internacional en el sistema USS-335 según la norma NSF/ANSI 42 para la reducción de cloro estético sabor y olor y partículas clase III. El sistema USS-335 probado y certificado por NSF internacional contra NSF/ANSI según la norma 58 para la reducción de quistes, arsénico pentavalente, bario, cadmio, cobre, cromo hexavalente, plomo, nitratos/nitritos, radio 226/228, selenio, cromo trivalente, turbidez y sólidos totales disueltos (TDS). Sistema probado y certificado por NSF internacional según la norma NSF/ANSI 372 para la conformidad y bajo contenido de plomo. Refiérase a la Hoja de datos del rendimiento para la información completa sobre los componentes que disminuye.

Sistema de filtración por ósmosis inversa Redi-Twist™ Modelo USS-335

Paso 1



Paso 2



Paso 3

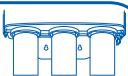

Paso 4



Paso 5



Paso 6



Paso 7

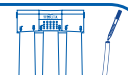

Paso 8



Implementos y materiales necesarios

Componentes principales

Cabezal del sistema de filtración

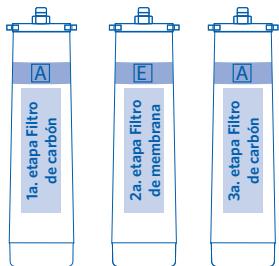
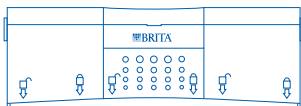

Filtro Redi-Twist™ (1a., 2a. y 3a. etapa)

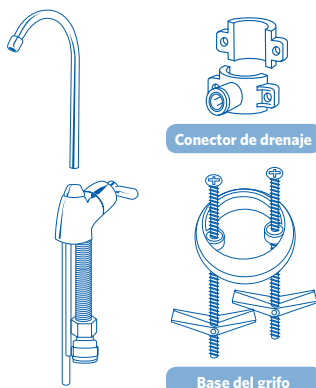

Grifo de agua filtrada

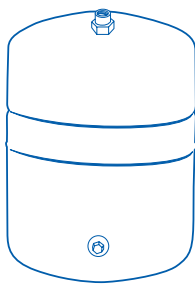

Tanque de almacenaje de agua



Conector de drenaje

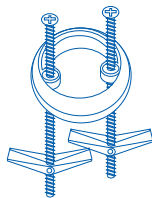

Base del grifo



Conector del tanque



Reductor



adaptador de codo

Componentes secundarios

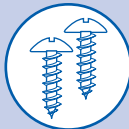

Tornillos de montaje

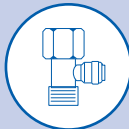

Adaptador de grifo de cocina



Tubería blanca (3/8" y 1/4")



Tubería roja (3/8" y 1/4")

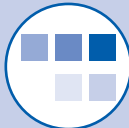

Banda para prueba de nitrato



Gotero



Sello de espuma



Tornillos y tuercas

Implementos necesarios para la instalación



Destornillador de estrella

Llave ajustable

Broca para taladro de 1/8"

Cuchilla multiuso

Taladro

Cinta para medir

Gafas de seguridad

Punzón

Indicador digital de presión de aire

Lima

Contenido del paquete

Principal:

- Cabezal de sistema de filtro con soporte incorporado
- Filtro Redi-Twist™: (2) filtro de carbón y (1) membrana
- Base del grifo
- Tanque de almacenaje de agua y base
- Conector de drenaje
- Conector del tanque
- Reductor
- Adaptador de codo

secundarios:

- Tornillos de montaje
- Adaptador de grifo de cocina
- Tubería blanca
- Tubería roja
- Banda para prueba de nitrato
- Gotero
- Sello de espuma
- Tornillos y tuercas

artículos opcionales:

- Tapa de compresión (para conector del rociador de manguera del grifo de cocina)
- Taladro con brocas de 1/8" (3,18 mm)
- Pernos de anclaje o pernos acodados para pared hueca
- Segueta (para los tubos de metal)
- Cinta de plomería acoples que debe adquirirse

El Proceso de Instalación

- Paso 1** **Instalación del grifo auxiliar**
 Instale el adaptador del grifo de cocina

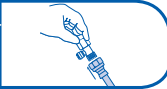

- Paso 2** **Instalación del grifo auxiliar**
 Instale el conector de desagüe de ósmosis inversa

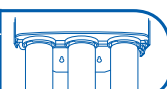

- Paso 3** **Instalación del grifo auxiliar**
 Instale el ensamble del filtro RO

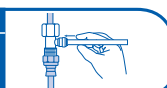

- Paso 4** **Instalación del grifo auxiliar**
 Instale el tanque de almacenaje

- Paso 5** **Instalación del grifo auxiliar**
 Instale el grifo de RO

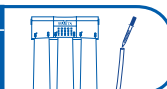
- Paso 6** **Instalación del grifo auxiliar**
 Conecte las tuberías de agua

- Paso 7** **Instalación del grifo auxiliar**
 Desinfecte, pruebe y purgue el sistema

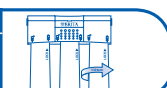
- Paso 8** **Instalación del grifo auxiliar**
 Instale el filtro Redi-Twist™ y pruebe si hay fugas



ADVERTENCIA
 Este producto no funcionará sin la instalación correcta de estas piezas.



866.709.2086
 Información del producto y servicio



Internet y móvil
www.protectplus.com



Video de instalación gratis
www.protectplus.com

Fabricado por: Protect Plus, LLC 420 3rd Avenue NW, Hickory, NC 28601 USA

Sistema de filtración My Brita® Redi-Twist™ (Reemplazo del sistema [cada 5 años])

Número de modelo del cartucho del sistema

Fecha de compra / Fecha de cambio

Para recordatorios GRATIS de cambio del filtro, ingrese a www.protectplus.com

Antes de comenzar

Lea todas las instrucciones, especificaciones y precauciones antes de instalar o utilizar su sistema de filtración de agua.

AVISO

Precauciones: **para uso con agua fría únicamente.**

Consulte la normativa local de plomería e instale de acuerdo con ella.

Este filtro deberá estar protegido del congelamiento, ya que éste puede ocasionar la rajadura del filtro y goteo de agua.

Debido a la vida de servicio limitada del producto y para evitar reparaciones costosas o posible daño originado por el agua, **recomendamos enfáticamente reemplazar el sistema cada diez años.** Si el sistema ha estado en uso por un período mayor, debe reemplazarse de inmediato. Coloque la fecha en la parte superior de cualquier cabezal nuevo para indicar la próxima fecha de reemplazo recomendada.

NO TALADRE EN UN FREGADERO TOTALMENTE ELABORADO EN PORCELANA O HIERRO FUNDIDO. Si instala en un fregadero totalmente elaborado en porcelana o hierro fundido, el grifo deberá estar montado en un agujero previamente taladrado para el rociador o a través de la encimera al lado del fregadero. Si es necesario taladrar la encimera, compruebe que el área debajo del lugar donde va a taladrar no tenga cableado ni tubos. Asimismo, compruebe que exista suficiente espacio para hacer las conexiones adecuadas a la parte inferior del soporte del fregadero. **NO PERFORE ENCIMERAS QUE TENGAN MÁS DE UNA PULGADA (2.5 cm) DE ESPESOR NI LAS DE BALDOSAS, MÁRMOL, GRANITO O MATERIALES SIMILARES.** Consulte con un plomero o con el fabricante de la encimera para obtener asistencia.

PRECAUCIÓN

Use gafas de seguridad para proteger los ojos cuando taladre.



ADVERTENCIA

ADVERTENCIA: Verifique que todos los electrodomésticos y los tomacorrientes estén desconectados en el interruptor de circuito principal antes de trabajar en el área del gabinete.

Datos sobre la filtración

- Estos filtros no son purificadores de agua. No utilice con agua que sea microbiológicamente insegura o de calidad desconocida sin la adecuada desinfección antes o después del paso por el sistema. Los sistemas certificados para la disminución de quistes pueden ser utilizados en aguas desinfectadas que puedan contener quistes filtrables.
- **Este sistema no está diseñado para convertir aguas residuales o aguas negras en agua potable.**
- Esta unidad no está diseñada para filtrar el olor a azufre (olor a huevos podridos) que ocasiona el sulfuro de hidrógeno. Utilizar filtros de carbón para tratar el olor a azufre puede intensificar los problemas de sabor/olor.
- Cumpla con todas las regulaciones estatales y locales relacionadas con la instalación de las unidades para tratamiento de agua.
- Los contaminantes u otras sustancias que disminuye esta unidad de filtración de agua no están necesariamente en el agua de su vivienda.

Información de funcionamiento/mantenimiento

Estas unidades no están destinadas para uso comercial. Deben utilizarse sólo en ambientes donde la temperatura del aire está entre 40 grados F / 4.4 grados C y 100 grados F / 37.7 grados C. Debe evitar colocar estas unidades en la luz solar directa o el uso de equipo de calefacción. Cambie el cartucho del filtro como y cuando lo indiquen las instrucciones de instalación/operación que se incluyen con cada cartucho. Los cartuchos de reemplazo del filtro están a disposición en las tiendas al detal. La presión del agua debe ser más de 40 psi para operar el sistema.

Planifique su instalación

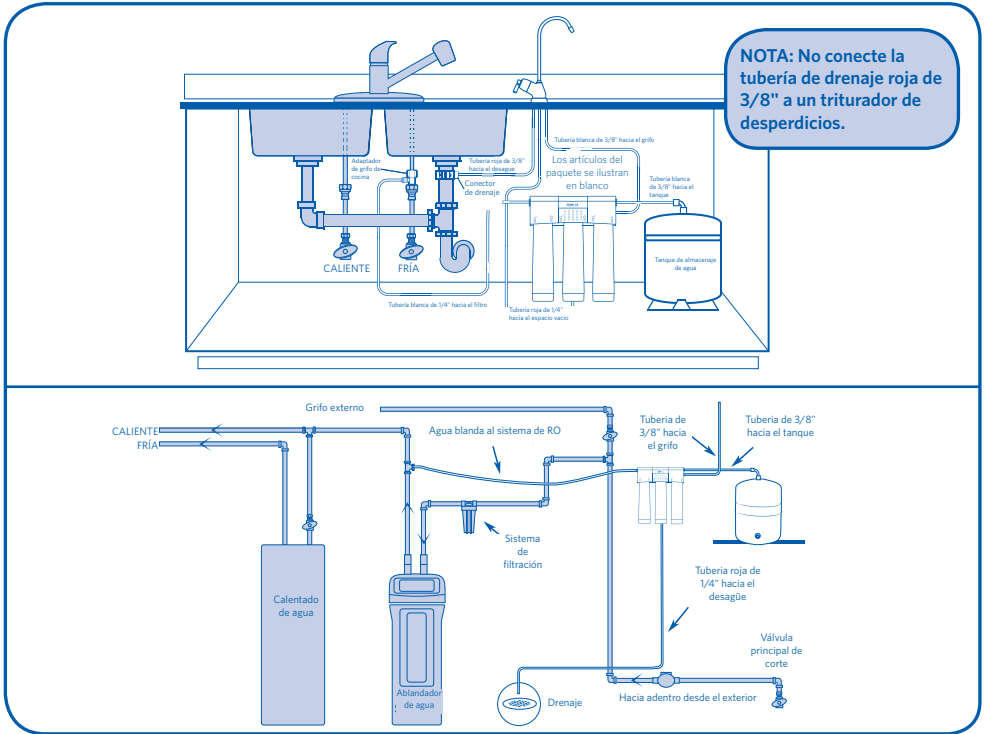

Planifique su instalación: Se recomienda que lea completamente el manual antes de comenzar la instalación. Siga todos los pasos exactamente. Leer este manual también contribuirá a brindarle todos los beneficios que ofrece el sistema. Su sistema de agua potable por ósmosis inversa puede instalarse debajo de un fregadero o en una ubicación a distancia. Los lugares comunes a distancia son un sótano, un lavadero o una habitación multiuso. Revise las opciones de ubicación que se indican y determine donde va a instalar su sistema.

Ubicación debajo del fregadero: El ensamblaje de filtro de ósmosis inversa y el tanque de almacenaje están normalmente instalados en un gabinete de la cocina o el baño. Consulte la parte superior del diagrama. Es necesario establecer un punto adecuado para el drenaje del agua que desecha el filtro de ósmosis inversa.

Ubicación a distancia: También puede ubicar el ensamblaje del filtro por ósmosis inversa y el tanque de almacenaje en un lugar a distancia del grifo de ósmosis inversa. Necesitará disponer de suministro de agua y punto de drenaje. Consulte la parte inferior del diagrama. Nota: Cerciérese de que la ubicación disponga de calefacción. El agua fría entrante afectará negativamente el índice de flujo RO.

Verifique los requisitos relacionados con el espacio: Revise el tamaño y la posición de los artículos para la instalación adecuada en el ubicación elegida. Antes de comenzar, cierre las válvulas de corte de agua fría. Coloque temporalmente el tanque y el ensamblaje del filtro en el gabinete. Vuelva a revisar la posición de los elementos y el espacio necesario para una instalación adecuada. Retire el tanque y el filtro del gabinete y déjelos aparte. Nota: Deberá verificar y cumplir con toda la normativa local sobre plomería.

Introducción



Gracias por su reciente compra del sistema de filtración por ósmosis inversa (RO) Brita®. Usted ha adquirido un sistema de filtración con una tecnología cuya efectividad ha sido probada para la filtración de contaminantes extremadamente finos presentes en el agua. Este método de filtración es la tecnología de tratamiento de agua más común que utilizan las empresas de agua embotellada de primera.

El sistema utiliza la presión y una membrana con poros muy finos enrollada alrededor de un núcleo. Se utiliza la presión para forzar el agua a través de muchas capas de la membrana. Debido al tamaño pequeño de los poros y las diversas capas de la membrana a través de las cuales pasa el agua, este sistema de RO es capaz de disminuir numerosas clases de contaminantes que muchos filtros de bloque de carbón no pueden disminuir: Contaminantes el cromo (VI), arsénico (V) y los nitratos/nitritos. Para un listado completo de todos los contaminantes que elimina este sistema, consulte la Hoja de datos de rendimiento que se incluye con este sistema.

Este sistema está clasificado para producir aproximadamente 19 galones de agua filtrada al día. Esa es la razón por la cual el sistema viene con un tanque de agua presurizado. El sistema siempre está trabajando para producir agua filtrada a fin de conservar el tanque de almacenamiento lleno con agua filtrada. El sistema también viene con dos filtros de bloque de carbón para contribuir a mejorar el sabor del agua.

Una vez que se instala adecuadamente el sistema, es totalmente automático. Continúa filtrando agua hasta que el tanque se llene. A medida que el tanque se vacía con el uso, comienza a filtrar agua nuevamente para llenar el tanque. El filtro también realiza otra función automática, la circulación de retorno. La membrana utiliza un flujo cruzado para barrer los contaminantes rechazados del agua que queda detrás de la membrana. Estos contaminantes se descargan por el desagüe a través del adaptador del desagüe. A veces escuchará un sonido de gorgoteo que viene del grifo, esto le indica que la RO está purgando la membrana. Todo esto, naturalmente, contribuye a optimizar la vida de la membrana. Los 12 meses de vida del filtro disminuirían considerablemente sin esta función.

Todo esto funciona con la presión natural que suministran las tuberías de agua domésticas de su vivienda. La presión debe estar entre **40 psi y 100 psi** (máximo). Este sistema es complejo. Lea las instrucciones de instalación y lleve a cabo todos los procedimientos de mantenimiento para disfrutar del agua filtrada por ósmosis inversa de su sistema.

Si desea conocer más sobre la ósmosis inversa, visite nuestro sitio web o escanee la etiqueta MS que se encuentra en la parte inferior de esta página. Y recuerde, nuestro equipo experimentado de Servicio al cliente está a su disposición para responder cualquier pregunta que pueda tener.

¡Gracias y que lo disfrute!

Atentamente,

El equipo de filtración de agua de Brita y Protect Plus.



Paso 1 Instale el adaptador del grifo de cocina

Nota: Si se utiliza tubería rígida de plomería (metal o plástico), es posible que necesite acortar el tubo de suministro utilizando una sierra o cortador de tubos para acomodar el adaptador del grifo de cocina.

- Ubique la tubería de agua fría en el gabinete del fregadero. Cierre el suministro de agua fría al fregadero.
- Abra el grifo de la cocina para permitir que el agua de la tubería drene completamente.
- Desconecte la tubería de agua fría del vástago roscado de 1/2" en la parte inferior del gabinete de cocina.
- Sosteniendo el adaptador del grifo de cocina en posición vertical (refiérase al diagrama) enrosque en el vástago roscado del grifo.
- Conecte la tubería de suministro de agua fría al adaptador del grifo de cocina. Apriete firmemente la tuerca.

Materiales e implementos necesarios



PRECAUCIÓN



ADVERTENCIA

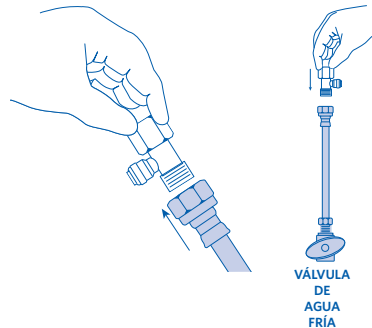
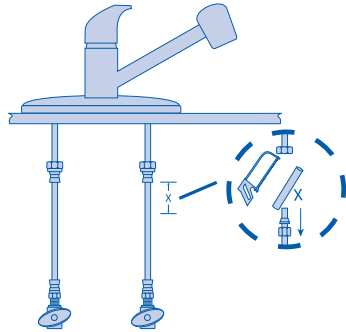
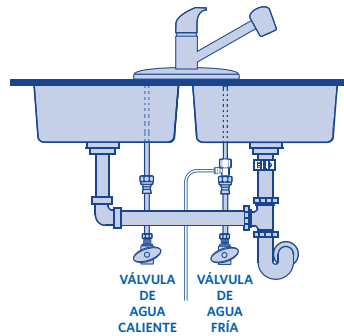

Conecte al grifo auxiliar

Instale el conector de
desagüe de ósmosis
inversa

Paso 2

Materiales e implementos necesarios



Gafas de
seguridad



Taladro



PRECAUCIÓN



ADVERTENCIA

INSTALACIÓN DEL CONECTOR DE DRENAJE

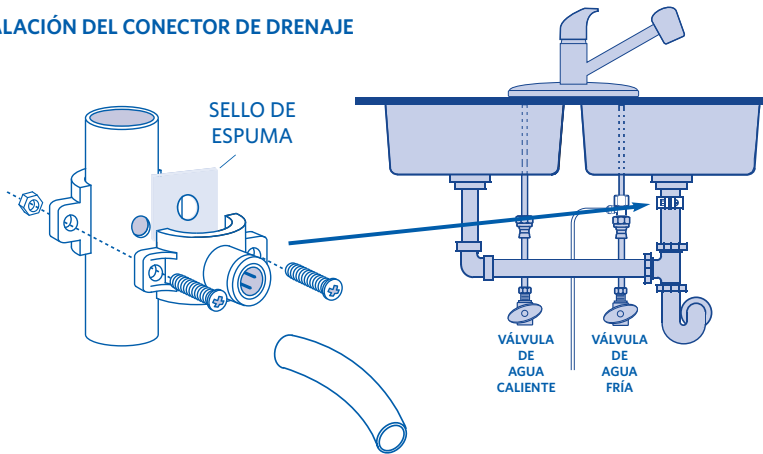

Nota: Se debe tener mucho cuidado al ingresar a los desagües que estén cerca de las máquinas lavaplatos o de los trituradores de desperdicios ya que puede ocurrir flujo de retorno a través del espacio de aire y ocasionar inundación.

- Retire la cubierta protectora de la parte posterior del sello de espuma. Perfore el agujero central, alinee los agujeros y fije a la placa frontal del conector de drenaje.
- Coloque el conector de drenaje en el tubo de drenaje del fregadero encima del codo de drenaje. Deje espacio para taladrar. Apriete los tornillos y tuercas de forma segura.
- Utilizando el puerto conector de drenaje como guía para taladrar, perfore un agujero de 7/32" (5,5 mm) a través de la pared del tubo de drenaje. NO penetre hasta el lado opuesto del tubo y tenga cuidado de no dañar el costado del acople del puerto de drenaje.

Paso 3 Instale el ensamble del filtro RO

Materiales e implementos necesarios



ADVERTENCIA

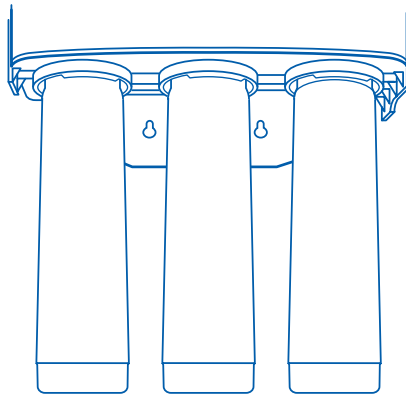

↑
Monte al gabinete en posición vertical
↓

(4 a 6" [10.2 cm a 15.2 cm] de la parte inferior)

Monte el cabezal del ensamble del sistema de filtración por ósmosis inversa utilizando los dos tornillos de montaje. Los tornillos de montaje le permiten levantar el ensamble del sistema de filtración RO sin retirar ningún accesorio.

Nota: Para permitir espacio adecuado para los cambios del filtro, deje una distancia mínima de 4" a 6" (10,2 cm a 15,2 cm) desde la parte inferior del filtro hasta el piso. El sistema del filtro deberá montarse en posición vertical.

Nota: Monte el sistema del filtro en la pared sólida de un gabinete o en la pared. Si no existe una superficie sólida, utilice los pernos de anclaje para pared hueca o pernos acodados (no se incluyen) para fijarlo a la pared.

- Elija un área de fácil acceso bajo el fregadero para montar el cabezal del sistema de RO.
- Marque los agujeros de los tornillos de montaje en la superficie de la pared utilizando el soporte integrado que se encuentra en la parte posterior del cabezal del sistema de RO como guía.
- Perfore dos agujeros guía para los tornillos de montaje. Inserte los tornillos de montaje en la pared con un destornillador de estrella, dejando expuesto aproximadamente 3/8" (9.5 mm) de cada tornillo.
- Coloque el cabezal del sistema en los tornillos.

Instale el tanque de almacenaje

Paso 4

Nota: Es posible que el acople del tanque de suministro deba apretarse 3-4 vueltas para lograr un buen sello. No apriete demasiado.

- Aplique 2-3 vueltas cinta de plomería las roscas en el empalme en la parte superior del tanque.
- Ubique el conector del tanque. Apriete a mano con 3-4 vueltas el conector del tanque en el empalme del tanque, cuidando de no forzar la rosca ni apretar demasiado.
- No conecte el tubo en este momento. Lo hará posteriormente.
- Coloque el tanque de almacenaje al lado del ensamble de ósmosis inversa. El tanque puede colocarse verticalmente o de costado. Utilice el soporte de montaje que se suministra.

Materiales e implementos necesarios



Indicador digital de presión de aire

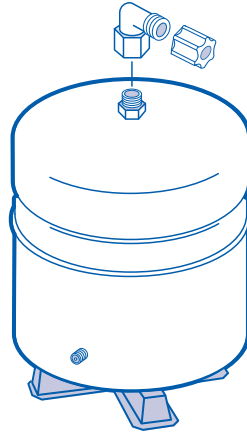

Regule la presión de aire del tanque para que quede entre 5 y 7 psi.
Necesitará un indicador digital de presión de aire que sea preciso.

Materiales e implementos necesarios



Gafas de seguridad



Taladro



ADVERTENCIA

Elija la ubicación del agujero de montaje del grifo llave de agua del grifo de ósmosis inversa. Deberá elegir la ubicación del grifo de ósmosis inversa. Tiene tres opciones para elegir:

- Utilice un agujero que ya exista en la parte superior del fregadero. Es posible que esté vacío. Este es para la manguera rociadora o el dispensador de jabón (debe tener entre [3.5 cm y 4.1 cm] de diámetro).
- Perfore un nuevo agujero en el fregadero.
- Perfore un nuevo agujero en la encimera, próximo al fregadero.

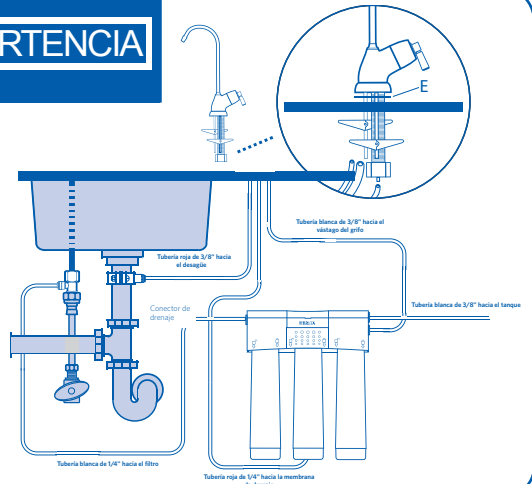

- Determine adónde usted va a instalar el cuerpo del grifo de ósmosis reversa.
- Compruebe que el grifo de ósmosis inversa se montará de forma plana contra la superficie de montaje.
- Revise visualmente la ruta de los tubos desde el cabezal del sistema de ósmosis inversa hasta el grifo de RO. Compruebe que haya adecuado espacio para la tubería entre el cuerpo del grifo y el cabezal del sistema.
- Si es necesario taladrar, perfore un agujero de 1-3/8" (3,5 cm) de diámetro en la superficie de montaje.

⚠ PRECAUCIÓN

NO TALADRE EN UN FREGADERO TOTALMENTE ELABORADO EN PORCELANA O HIERRO FUNDIDO. Si instala en un fregadero totalmente elaborado en porcelana o hierro fundido, el grifo deberá estar montado en un agujero previamente taladrado para el rociador o a través de la encimera al lado del fregadero. Si es necesario taladrar la encimera, compruebe que el área debajo del lugar donde va a taladrar no tenga cableado ni tubos. Asimismo, compruebe que exista suficiente espacio para hacer las conexiones adecuadas a la parte inferior del soporte del fregadero. **NO PERFORE ENCIMERAS QUE TENGAN MÁS DE UNA PULGADA (2.5 cm) DE ESPESOR NI LAS DE BALDOSAS, MÁRMOL, GRANITO O MATERIALES SIMILARES.** Consulte con un plomero o con el fabricante de la encimera para obtener asistencia.

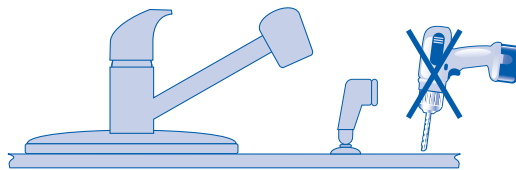

Paso 5 continúa en la página siguiente >>

<< Continuación de la página anterior

- Ubique y organice las partes para la instalación de su grifo de RO. Refiérase a la lista de empaque de la página 30.
- Instale la tubería blanca de 3/8" al grifo. Dirija los 3 tubos que se fijan al cuerpo del grifo a través de la base del grifo pero no conecte todavía el cuerpo del grifo a la base. Luego dirija los 3 tubos a través del agujero del fregadero hasta que queden 12" (30,5 cm) de tubería en el fregadero. Coloque el cuerpo del grifo en la encimera.
- Monte el cuerpo del grifo en el agujero del fregadero presionando los pernos acodados a través del agujero hasta que la base del grifo quede plana contra la superficie del fregadero. Coloque los pernos acodados para que enganchen bajo la superficie inferior del fregadero o encimera, pero cerciórese de que no obstruyan el vástago del grifo e impidan que se sitúe en su lugar. Apriete moderadamente los pernos acodados hasta que la base quede montada holgadamente en la superficie. Consejo Práctico: Cerciórese de conservar libres las "mariposas" de los pernos acodados para permitir que quede espacio en toda la tubería y el vástago del grifo. Instale la base del grifo con los pernos en las posiciones de 5 y 11 en punto para tener la manija ubicada a 90 grados a la derecha.
- Sostenga la base del grifo firmemente y monte el cuerpo del grifo en la base girando 1/4 de vuelta en el sentido horario para fijarlo. Cerciórese de que la manija del grifo esté ubicada de acuerdo a su preferencia. Consejo Práctico: Si no hay suficiente espacio libre para la tubería y el vástago, las mariposas de los pernos acodados deberán ajustarse para crear más espacio libre.
- Gire el cuerpo del grifo de RO 1/4 de vuelta en el sentido antihorario y retire el grifo lo suficiente para apretar firmemente los tornillos del perno acodado de la base del grifo. **NO APRIETE DEMASIADO.**
- Monte el cuerpo del grifo de RO la base y gire 1/4 de vuelta en el sentido horario hasta que fije.
- Monte el surtidor del grifo de RO cuerpo del grifo atornillando la tuerca del surtidor al cuerpo.

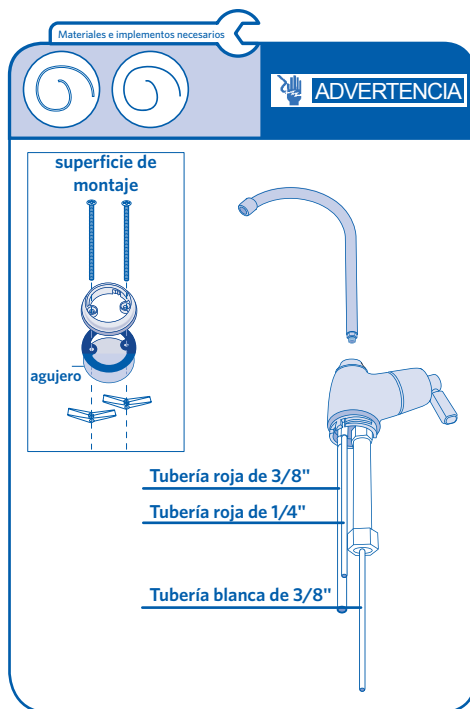

Paso 6 Conecte las tuberías de agua

Coloque una tubería plástica de 1/4" para suministro de agua desde el adaptador del grifo de la cocina hasta la entrada del cabezal del sistema

- Determine la longitud de la tubería plástica de 1/4" necesaria para conectar el puerto de salida al adaptador del grifo de la cocina y el puerto de entrada cabezal del sistema.
- Corte la tubería plástica de 1/4" en ángulo recto en ambos extremos y al largo adecuado.
- Evite dejar la tubería a un largo excesivo que pudiera crear torceduras.
- Inserte todas las tuberías en los conectores de inserción como se ilustra.

Coloque una tubería plástica de 1/4" para suministro de agua desde la salida del cabezal del sistema hasta el grifo RO

- Determine la longitud de la tubería plástica de 3/8" necesaria para conectar el puerto de entrada del grifo auxiliar y el puerto de salida cabezal del sistema (etiquetado "el GRIFO)".
- Corte la tubería plástica de 3/8" en ángulo recto en ambos extremos y al largo adecuado.
- Evite dejar la tubería a un largo excesivo que pudiera crear torceduras.
- Inserte todas las tuberías en los conectores de inserción como se ilustra.

El paso 6 continúa en la página siguiente >>

Materiales e implementos necesarios



PRECAUCIÓN



ADVERTENCIA

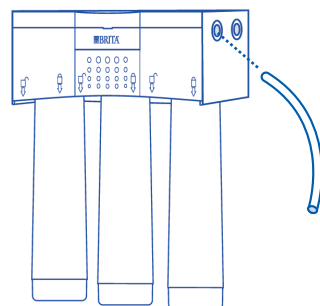
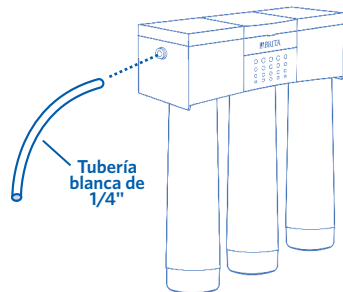
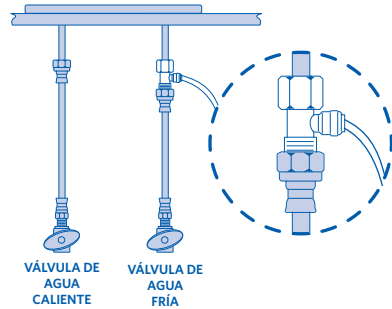

***Nota: El sistema NO funcionará sin un reductor.**

Nota: Las longitudes de la tubería deben permitir la remoción del ensamble desde los tornillos de montaje para prestarle servicio. Si las longitudes de las tuberías se acortan para lograr una mejor apariencia, es posible que sea necesario conservar el ensamble en los tornillos de montaje para prestar servicio.

Nota: La normativa del estado de Massachusetts exige que la instalación la efectúe un plomero con licencia y no se permite el uso de válvulas tipo montura. Si vive en el estado de Massachusetts, revise la normativa de plomería 248-CMR de la Comunidad de Massachusetts antes de proceder con la instalación.

Espacio vacío desde el grifo hasta el ensamble RO

- Localice el orificio de desagüe de membrana en la parte inferior de la membrana.
- Baje el accesorio de codo y prensa en membrana puerto de drenaje para la conexión.
- Coloque el tubo de ¼" rojo atado a la lengüeta del boquete de aire en el cuerpo del grifo auxiliar.
- Mida la longitud de ¼" rojo tubería necesaria para conectar con el puerto de drenaje de la membrana. La tubería debe ser recta como sea posible sin bucles, salsas, puntos bajos o torceduras.
- Corte la tubería roja de ¼" directamente a la longitud correcta con un cuchillo.
- Inserte la brida en el extremo de la tubería roja.
- Inserte el tubo rojo en el extremo abierto de la conexión de codo.
- Jale suavemente el tubo rojo para garantizar que firmemente conectado a la conexión de codo.

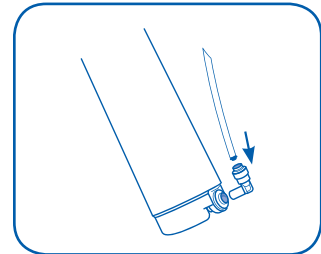
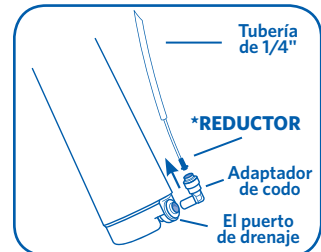
**Conecte el tubo rojo de 3/8" del grifo de ósmosis inversa al adaptador del drenaje**

- Localice el 3/8" tubería plástica roja atada ya al cuerpo del grifo del RO.
- El otro extremo se debe fijar a la anilla del conector del desagüe.
- Corte la tubería plástica roja de 3/8" tanto como sea necesario para dirigirla de forma tan recta como sea posible, sin bucles, puntos bajos o torceduras.
- Corte el extremo de la tubería plástica roja de 3/8" en ángulo recto con una cuchilla multiuso afilada.
- Inserte completamente en el acople aproximadamente 1" (2.5 cm) hasta que llegue al tope.

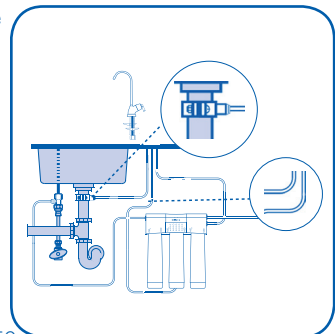

AVISO: La tubería que va hacia el desagüe debe estar nivelada.

<< Continuación de la página anterior

Materiales e implementos necesarios



Cuchilla multiuso

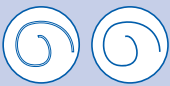

PRECAUCIÓN



ADVERTENCIA

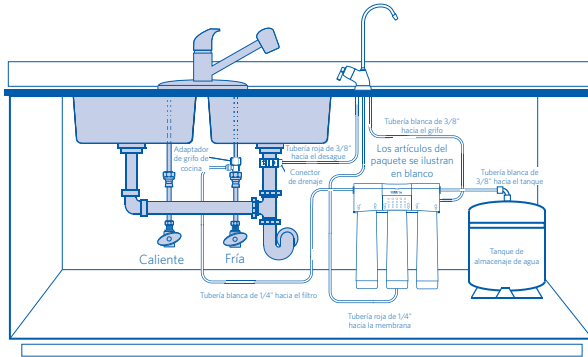

Conecte la tubería desde el sistema de RO hasta el tanque

- Utilice la tubería blanca de 3/8" restante y determine la longitud necesaria para conectar la salida del tanque (etiquetado "el TANQUE") en el cabezal del sistema de RO hacia el cabezal tanque de almacenaje del agua.
- Corte la tubería plástica de 3/8" en ángulo recto con una cuchilla multiuso afilada.
- Afloje la tuerca de compresión en la parte superior del tanque - no lo quite.
- Humedezca el extremo de la tubería e insértela en la tuerca de compresión del acople conector del tanque (que estaba conectada al tanque anteriormente).
- Apriete la tuerca de compresión para asegurar la tubería al conector del tanque.
- Inserte el otro extremo de la tubería plástica blanca de 3/8" en la salida del cabezal del sistema RO (etiquetada "TANK") aproximadamente 5/8" hasta que llegue al tope.

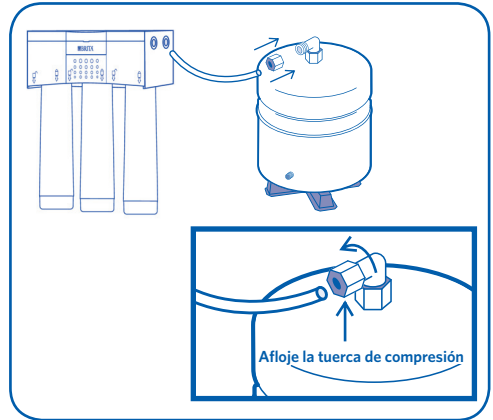

Nota: El blanqueador deberá eliminarse completamente del sistema antes de beber el agua RO. Refiérase a las instrucciones de purga que se indican.

Desinfecte el sistema

Se recomienda desinfectar inmediatamente después de la instalación del sistema de ósmosis inversa. También se recomienda después de prestarle servicio a las partes internas. Es importante que la persona que instala o presta servicio al sistema tenga las manos limpias cuando manipula las partes internas del sistema. Ejecute los siguientes pasos para desinfectar el sistema.

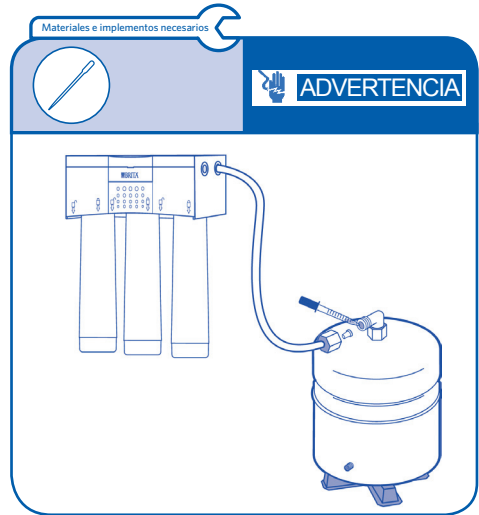

- Cerciórese de que el suministro de agua al sistema de ósmosis inversa esté cerrado.
- Abra el grifo de RO. Si el tanque no está vacío aún, deje que se vacíe el agua completamente.
- Busque el gotero que se incluye en el empaque y un blanqueador doméstico común (5,25%).
- Desconecte la tubería blanca plástica 3/8" del tanque desenroscando la tuerca del acople del conector del tanque.
- Añada 3 ml de cloro en el extremo abierto de la tubería del tanque. Utilice el blanqueador de acuerdo con las instrucciones del fabricante.
- Vuelva a conectar el tanque de almacenaje del agua y la tubería plástica blanca de 3/8" al conector del tanque.
- La desinfección del sistema finalizará durante la prueba de presión y la purga a continuación de los pasos de la página 17.

El paso 7 continúa en la página siguiente >>

<< Continúa de la página anterior

Haga una prueba de presión del sistema (IMPORTANTE: Lleve a cabo los procedimientos de desinfección de la página 44 antes de hacer la prueba de la presión).

- Abra la válvula de suministro de agua fría del sistema de ósmosis inversa. Deje el auxiliar cerrado hasta que la presión comience a acumularse en el sistema RO en aproximadamente 2 horas.
- Abra el grifo de la cocina. Esto purgará el aire del sistema de plomería. Cierre el grifo de cocina cuando el agua corra libremente.
- Cerciórese de que el grifo RO esté cerrado.
- La presión comenzará a acumularse en el sistema RO en aproximadamente 2 horas. Inspeccione cuidadosamente todos los acoples y conexiones mientras el sistema acumula presión. Revise si hay fugas y arréguelas si encuentra alguna, cerciorándose de que todos los tubos estén cortados a escuadra y completamente insertados. También cerciórese de que la tubería no tenga raspones, abolladuras ni muescas en el extremo. En ese caso, corte 1" (2,5 cm) a escuadra y vuelva a insertarla. Si encuentra dificultades, refiérase a la tabla de solución de problemas o llame al número gratis.

Purga del sistema

- Abra el grifo de RO y deje que el agua fluya a través del sistema durante 24 horas. El agua fluirá intensamente hasta que el tanque se vacíe y luego se convertirá en un goteo lento por el resto de las 24 horas.
- Cierre el grifo de RO después de terminar la purga de 24 horas.
- Su sistema de ósmosis inversa está listo para usar cuando termine la purga.

Nota: El índice de flujo será muy lento durante la purga.

Revise las siguientes características de funcionamiento antes de utilizar su sistema de ósmosis inversa:

No tendrá agua filtrada inmediatamente. Tomará de 1 a 3 horas llenar completamente el tanque de almacenaje para que se produzca un flujo abundante del grifo. El índice de flujo del sistema de ósmosis inversa será menor que el del grifo de su cocina. El agua correrá hacia el desagüe mientras el filtro de RO esté filtrando agua, incluso cuando no lo esté utilizando. Es posible que escuche la circulación del agua hacia el desagüe - eso es normal. El agua que circula hacia el desagüe se detendrá automáticamente cuando el tanque de almacenaje se haya llenado hasta su capacidad.

Conecte al grifo auxiliar

Instale los filtros Redi-Twist™ y pruebe si hay fugas.

Paso 8

- Retire primero el cartucho del filtro de la 1ª etapa del sistema para aliviar la presión del filtro de RO.
- Retire el cartucho del filtro de la 3ª etapa.
- Deseche todos los filtros Redi-Twist™ de la manera adecuada.
- Instale nuevos cartuchos en el orden inverso:
 - 1) Filtro de la 3ª etapa,
 - 2) Filtro de la membrana,
 - 3) Filtro de la 1ª etapa.
- Revise la presión del tanque y purgue el sistema de ósmosis inversa (paso 7).

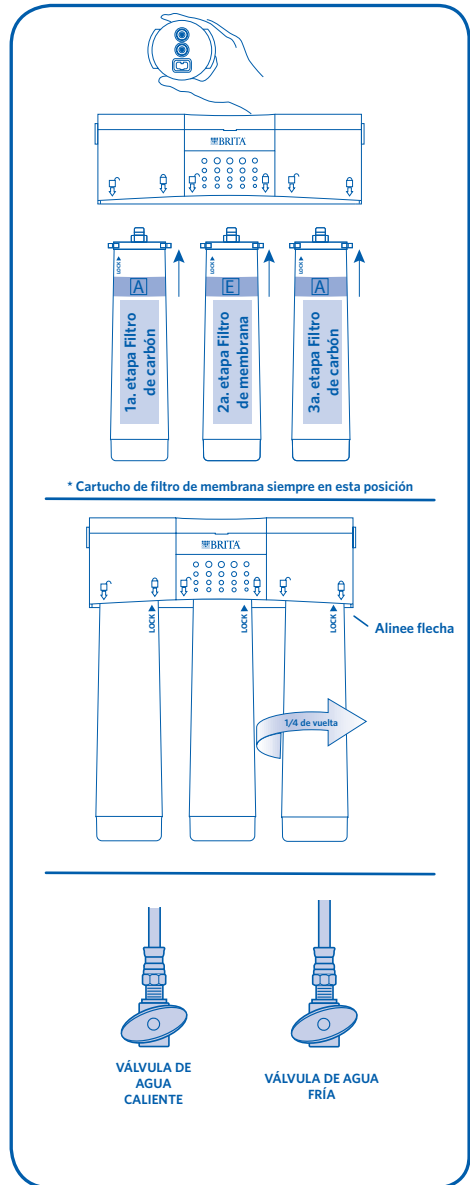

Conecte al grifo auxiliar

Reemplazo del filtro
(cada 6 meses)



Conecte al grifo auxiliar

Reemplazo del filtro
(cada 12 meses)

Reemplazo del filtro de la 1ª y 3ª etapa:

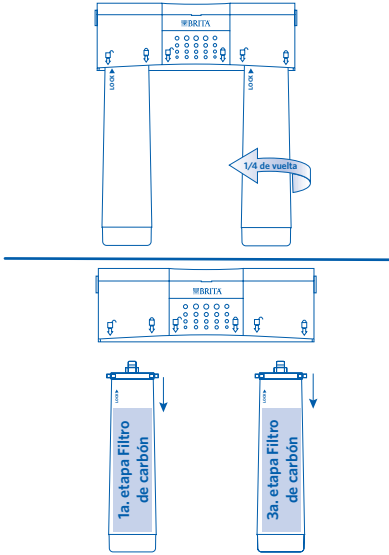

Reemplazo de la membrana del filtro:

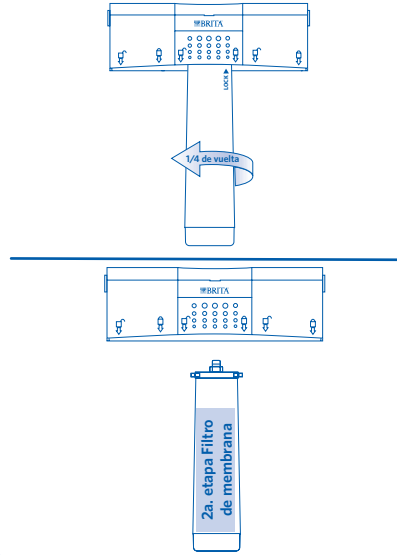

Para recordatorios GRATIS de cambio del filtro, ingrese a www.protectplus.com

Nota: Coloque toallas de papel o un paño debajo del sistema de filtración para recoger un posible goteo.

Nota: No es necesario desconectar la tubería plástica de ¼" para el mantenimiento general de rutina o el reemplazo del filtro. Sin embargo, la tubería plástica puede desconectarse fácilmente. Simplemente cierre el suministro de agua al sistema de filtración. Presione la anilla alrededor del acople mientras hala la tubería de plástico hacia fuera con la otra mano.

- Retire el cartucho del prefiltro Redi-Twist™ del sistema girándolo hacia la izquierda.
- Retire el cartucho del postfiltro Redi-Twist™ del sistema girándolo hacia la izquierda.
- Desconecte el tubo de ¼" rojo del empalme del codo y luego retire la brida de la tubería y reemplácelo con restrictor de nuevo. Desconecte el codo conexión desde el puerto de drenaje de la membrana. Eliminar la membrana del sistema girando a la izquierda. Reemplazar la membrana y vuelva a colocar el accesorio de codo y volver a conectar a la tubería roja de ¼".
- Deseche los filtros Redi-Twist™ de la manera adecuada.
- Instale nuevos filtros Redi-Twist™ en el orden inverso:
 - 1) Filtro de la 3ª etapa,
 - 2) Filtro de la membrana,
 - 3) Filtro de la 1ª etapa.
- Purgue el sistema de RO de acuerdo con las instrucciones del paso 7.

Instale el sistema del RO/ drenaje en la posición remota

Materiales e implementos necesarios



ADVERTENCIA

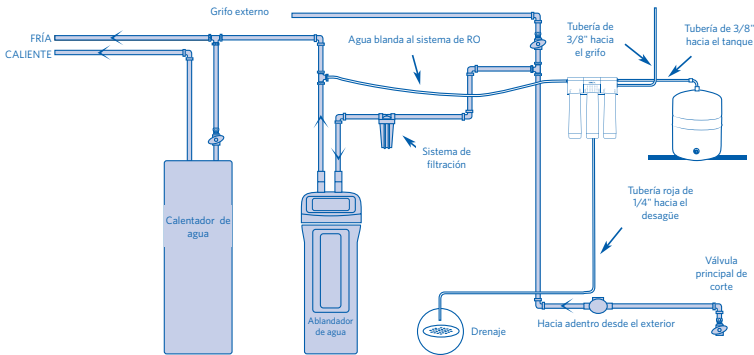

Instale un punto de desagüe y un deje un espacio de aire (la posición remota)

También puede dirigir la tubería de drenaje a un desagüe existente en la casa. Un desagüe de piso, un lavadero, un tubo vertical, un sumidero, etc. son puntos de desagüe convenientes. Este tipo de desagüe es preferible al conector del drenaje. Compruebe sus códigos locales. Es posible que necesite tuberías más largas (véase la lista de piezas en manual).

Esté siempre seguro de proporcionar un espacio de aire entre el extremo de la manguera y el punto de desagüe. Esto evitará que el agua se acumule en el sistema. Los espacios de aire son normativa exigida en la mayoría de las áreas.

Para instalar un punto de desagüe remoto, siga los siguientes pasos:

- Retire 1/4" tubería plástica roja del cuerpo del grifo del RO halando suavemente.
- Determine si esta longitud es suficientemente larga alcanzar el punto de desagüe. Si es suficiente, inserte el reductor en el extremo de la tubería y luego este extremo en el puerto de desagüe en el filtro de la membrana RO.
- Si no, substituya la tubería plástica roja de un 1/4" una longitud adecuada de la tubería para alcanzar el punto de desagüe. Entonces inserte el reductor en el extremo de la tubería y después inserte este extremo de la tubería en el puerto de drenaje del filtro de la membrana RO. Consulte el paso 6 en manual sobre cómo desconectar y conectar la tubería.
- Lleve la tubería al punto de desagüe y asegúrela en el extremo con un soporte (comprado localmente). Proporcione espacio de aire un 1-1/2" (3.8 cm) entre el extremo del tubo y el desagüe.
- Retire la tubería plástica roja de 3/8" deñ cief' p deñ grofp de RO y deséchela.
- El grifo no tendrá una tubería de 1/4" o de 3/8" fijada a las lengüetas de la distancia en el cuerpo de grifo RO para instalación remota.



ESPECIFICACIONES - RENDIMIENTO DEL SISTEMA CALIFICADO

	EE. UU.	MÉTRICO
Tratamiento de la membrana ¹	35 ± 7 gpd	(106-159 lpd)
Reducción de TDS (Sólidos disueltos totales, SDT) de la membrana ¹	Mínimo 96.6%	Mínimo 96.6 %
Producción del sistema ²	19.4 gpd	73.4 lpd
Reducción de TDS ²	Típica 97.5%+	Típica 97.5 %+
Máximo TDS	2000 ppm	2000 ppm
Máxima dureza del agua a 6.9pH	10 gpd	2.64 gpl
Cloro máximo en el agua	3.0 ppm	3.0 ppm
Límites de pH del agua de suministro	4-10	4-10
Flujo de drenaje (agua desechada)	3-5 x flujo de agua tratada	3-5 x flujo de agua tratada
Precarga del tanque de almacenaje vacío	5-7 psi	35-48 kPa aire
Capacidad del tanque de almacenaje ²	2.8 galones/1.7 agua	10.6 litros/6.4 agua
Límites de presión del agua de suministro	40-100 psi	280-689 kPa
Límite de temperatura del agua de suministro	40-100° F	5-40°C
Eficiencia ³	19%	19%
Recuperación ⁴	30.6%	30.6%

¹ Las normas de la industria miden el desempeño de las membranas RO sin contrapresión en el agua tratada, a 60 psig (414 kPa) y 77°F (25°C). Otras condiciones adicionales a lo anterior son 250 ppm TDS y un índice de recuperación del 28%. El índice de producción y la disminución de los números de TDS son para membranas nuevas que han sido enjuagadas durante 24 horas. El índice de tratamiento de una membrana nueva puede disminuir en 10% por año o más, dependiendo de las incrustaciones y la contaminación del agua que ingresa.

² Medida a 50 psi, 77°±2°F, y 717 mg/l TDS según la Norma NSF/ANSI 58.

³ La clasificación de eficiencia significa el porcentaje de agua afluente al sistema que está a disposición para el usuario como agua tratada a través de RO bajo condiciones de funcionamiento que se aproximan al uso común diario.

⁴ La clasificación de recuperación significa el porcentaje de agua afluente a la porción de la membrana del sistema que está disponible para el usuario como agua tratada a través de RO cuando el sistema funciona sin un tanque de almacenaje o cuando se le hace una derivación al tanque de almacenaje.

Fuentes de agua no potable: No intente utilizar este producto para convertir en agua potable segura el agua que provenga de fuentes de agua no potable. No utilice el sistema con agua que no sea segura desde el punto de vista microbiológico, o con agua de calidad desconocida sin una adecuada desinfección antes o después del paso por el sistema. Este sistema está certificado para disminución de quistes y puede ser utilizado en agua desinfectada que pueda contener quistes filtrables.

Disminución de arsénico: Este sistema deberá utilizarse únicamente para disminución de arsénico en agua clorada que contenga cloro libre residual detectable en la entrada del sistema. Los sistemas de agua que utilizan un clorador en la tubería deben proporcionar un tiempo de contacto para la cloración de un minuto antes del sistema de RO.

Kit de prueba de nitrato/nitrito: Este sistema es aceptable para tratamiento de concentraciones afluentes de no más de 27 mg/L de nitrato y 3 mg/L de nitrito en combinaciones medidos como N. Está certificado para la disminución de nitrato/nitrito sólo para suministro de agua con una presión de 280 kPa (40 psig) o mayor. Este sistema se suministra con un kit de prueba de nitrato/nitrito. El agua tratada debe monitorizarse periódicamente de acuerdo con las instrucciones que se suministran con el kit de prueba.

Sólidos Totales Disueltos: EL sistema de RO contiene un cartucho de membrana reemplazable que es vital para la disminución efectiva de los sólidos totales disueltos (TDS, por sus siglas en inglés).

Reemplazo del cartucho de la membrana de RO: El sistema de RO contiene un cartucho de membrana reemplazable que es crucial para la eficiencia del sistema. Esta membrana deberá reemplazarse cada 12 meses o más a menudo en función del agua de su localidad. Sólo reemplace la membrana de RO con un repuesto aprobado para ser usado en su sistema de de ósmosis inversa Brita®.

Instalaciones en Comunidad de Massachusetts: La normativa de la comunidad del estado de Massachusetts tiene como requisito que la instalación la efectúe un plomero con licencia y no se permite el uso de válvulas tipo montura. La normativa de plomería 248-CMR de la Comunidad de Massachusetts deberá observarse en estos casos.



El prefiltro y el postfiltro son cartuchos reemplazables de carbono activado, Brita® Redi-Twist™ USF-201. Están ubicados en la primera y tercera posición del sistema de 3 etapas. Se recomienda reemplazar los cartuchos de prefiltro y postfiltro al menos cada 6 meses de uso para el tratamiento del agua. TANTO el prefiltro como el postfiltro son cartuchos Brita® Redi-Twist™ USF-201. Es posible que deba reemplazar estos filtros más a menudo si se utilizan con una frecuencia mayor o si hay un alto nivel de ingreso de sedimentos. Esto protegerá la membrana RO evitando que el cloro la destruya o que se obstruya con sedimentos. Puede observar que el agua tratada sale más lentamente cuando el prefiltro tienen acumulación de sedimentos. Reemplace los cartuchos de prefiltro y postfiltro cuando esto ocurra.

Mantenimiento del cartucho de la membrana RO

El cartucho de ósmosis inversa (Brita® Redi-Twist™ USF-205) es una membrana bobinada ceñidamente que está ubicada en la posición central del sistema de 3 etapas. La membrana disminuye los sólidos disueltos y la materia orgánica. La vida del cartucho de la membrana de RO depende del pH y de la dureza del agua del suministro (refiérase a las especificaciones). La vida de la membrana se acorta con un pH más alto. Por ejemplo, si el pH del agua de suministro es inferior a 7,5, el cartucho puede durar hasta 18 meses. Sin embargo, la vida del cartucho puede ser tan corta como 6 meses si el pH es superior a 8,0. El pH más alto debilita la membrana del filtro y ocasiona fugas minúsculas. Cuando el índice de agua tratada y la calidad del agua disminuyen es el momento de reemplazar el cartucho de RO. El agua puede comenzar a tener un sabor diferente, indicando que las partículas sólidas y orgánicas están pasando a través de la membrana de RO. Refiérase al reemplazo del cartucho de RO.

La salida y el índice de flujo del cartucho de RO está determinada en gran medida por tres factores:

1. Temperatura del agua que ingresa. La temperatura más baja es directamente proporcional a un índice de flujo más lento. Todas las membranas de RO se prueban a 77° Fahrenheit (25°C). Sin embargo, el agua que ingresa no debe exceder de 100° Fahrenheit (37,8°C). Debe cerciorarse de que el sistema de RO se coloque en un área de clima controlado y no tenga el potencial de sufrir congelamiento.
2. TDS (sólidos totales disueltos) presentes en el agua que ingresa. Cuando están presentes más TDS se necesita más tiempo para que la membrana los filtre y los elimine. Cerciórese de que los TDS entrantes no excedan de 2000 ppm.
3. La presión del agua entrante es uno de los factores claves para determinar el índice de flujo de la membrana RO. Una mayor presión permitirá un mayor índice de flujo. La presión deberá ser superior a 40 psi para un funcionamiento adecuado. Es posible que deba instalar una bomba auxiliar si la presión es inferior a 40 psi.

Reductor de flujo del drenaje:

El reductor de flujo del drenaje es vital para el funcionamiento adecuado el filtro de la membrana de RO. El reductor conserva el agua fluyendo a través de la membrana al índice adecuado. Esto es para lograr que el sistema produzca agua tratada de la mejor calidad. Revise periódicamente el ensamble del reductor para cerciorarse de que esté limpio y sin restricciones. Si el ensamble del flujo del desagüe necesita servicio, revise el Paso 6.

Válvula de retención: La válvula de retención es vital para la operación apropiada del sistema de RO. La válvula de retención se asegura de que el agua tratada esté fluyendo en la dirección apropiada, y no permite que fluya al revés. Si la válvula de retención requiere servicio, desmonte quitando (5) los tornillos y revise el paso 6.

Cierre automático: El cierre automático conserva el agua cuando el tanque de almacenaje está lleno apagando el sistema hasta que sea necesaria más agua tratada. Si el cierre automático requiere servicio, desmonte quitando los (5) los tornillos y revise el paso 6.

Cambio de la anilla de conexión rápido y la junta tórica:

1. Quite la anilla y la junta tórica del acople con un pequeño destornillador. Tenga cuidado de no rasguñar las paredes internas del puerto de la anilla.
2. Limpie el puerto de la anilla, lubrique e inserte el sello de la junta tórica en la parte inferior del puerto.
3. Presione la anilla hacia adentro hasta que se trabe en el lugar.

**Poca cantidad de agua**

Causa posible	Solución
Agua entrante a una temperatura fría	La temperatura del agua es uno de los factores clave en el desempeño de la membrana RO. Mientras más alta la temperatura, más alto será el flujo de agua y viceversa. Todos los elementos de la membrana RO se prueban y clasifican a 77°F (25°C). Cerciérese de que la RO se instale en un área de la casa que tenga calefacción.
El agua entrante tiene un nivel extremadamente alto de sólidos no disueltos (TDS)	El nivel de TDS entrante es uno de los factores clave para determinar el índice de flujo de la membrana de RO. Mientras más TDS existan mayor tiempo necesita la membrana para eliminarlos-no se necesita ninguna solución. Cerciérese de que los TDS entrantes no excedan de 2000 ppm.
Baja presión de agua entrante	La presión del agua entrante es uno de los factores clave para determinar el índice de flujo de la membrana de RO. Una mayor presión permitirá un mayor índice de flujo. La presión deberá ser superior a 40 psi para un funcionamiento adecuado. Es posible que deba instalar una bomba auxiliar si la presión es inferior a 40 psi.
La válvula de alimentación de agua está obstruida o cerrada	Abra la válvula o destape.
El prefiltro de carbono está obstruido	Reemplace el filtro Brita® Redi-Twist™ USF-201.
La membrana de RO está sucia	Cerciérese de que la presión del agua entrante esté dentro de los límites de funcionamiento. Cerciérese de que la tubería de drenaje no esté obstruida. Corrija la causa de la suciedad o reemplace la membrana RO.
La presión de aire en el tanque de almacenaje es incorrecta.	Vacíe el agua del tanque de almacenaje. La presión de aire en el vástago de la válvula debe estar entre 5 y 7 psi. Aumente las psi de la misma forma que añade aire a un neumático de bicicleta.
La burbuja de aire del tanque de almacenaje está fisurada.	Reemplace el tanque de almacenaje. Llame al servicio al cliente para obtener un reemplazo.
No hay agua en el desagüe. El reductor del flujo de drenaje está obstruido.	Retire la tubería del puerto de la membrana de drenaje, corte 1" de largo del extremo y añada el nuevo reductor.
No hay agua en el desagüe. El grifo con espacio vacío está obstruido.	Retire el cuerpo del grifo de su base y desconecte la tubería de drenaje de 3/8". Cerciérese de que el conector del desagüe esté adecuadamente alineado con el agujero del tubo del desagüe. Compruebe que no existan obstrucciones - elimínelas. Retire el cuerpo de la base del grifo y desconecte la tubería de 1/4" con espacio vacío. Compruebe que no existan obstrucciones - elimínelas. Reemplace el grifo con espacio vacío.
La válvula reguladora de la carcasa de la membrana de RO está obstruida.	Cambie la válvula de retención. Refiérase a la sección de mantenimiento.
La válvula de corte automático no funciona adecuadamente.	Reemplace la válvula de corte automático. Refiérase a la sección de mantenimiento.

**Baja presión de agua en el grifo dispensador**

Causa posible	Solución
La presión de aire en el tanque de almacenaje es incorrecta. ESTÁ ES LA RAZÓN N° 1 PARA QUE HAYA POCO FLUJO EN EL GRIFO DE ÓSMOSIS INVERSA.	Abra el grifo y vacíe al agua del tanque de almacenaje. Cierre el agua que alimenta el sistema y retire el tanque de almacenaje de debajo del fregadero (es más fácil trabajar con el tanque). Ubique el vástago de la válvula de aire (como en un neumático de carro o de bicicleta) y añada aire. Si aún hay agua en el tanque continúe añadiendo aire hasta que se elimine toda el agua. Una vez que haya eliminado toda el agua, continúe añadiendo aire y presurizando a 5-7 psi. Vuelva a instalar el tanque bajo el fregadero, abra el suministro de alimentación al sistema y permita que se llene el tanque.
El postfiltro de carbono está obstruido.	Reemplace el postfiltro Brita® Redi-Twist™ USF-201.
Uso muy frecuente del agua. El tanque de almacenaje está vacío.	Permita que el tanque de almacenaje se rellene.
Poca producción de agua.	Refiérase a la sección anterior sobre poca cantidad de agua en el tanque de almacenaje.



El agua tratada es alta en sólidos totales disueltos (TDS)

Causa posible	Solución
Prefiltro obstruido	Reemplace el filtro Brita® Redi-Twist™ USF-201.
Baja presión de agua entrante	La presión de agua entrante deberá ser superior a 40 psi. Instale una bomba auxiliar o una bomba de permeado.
La membrana de RO está gastada	Si la vida de la membrana es inusualmente corta, busque la causa y corrija el problema (la vida promedio es de 1 a 2 años). Reemplace la membrana de RO.
El agua tratada y las tuberías de desagüe están invertidas	Corrija la plomería de acuerdo con las instrucciones de instalación.
No hay agua en el desagüe. El reductor del flujo del drenaje está obstruido.	NOTA: El agua fluirá sólo para drenar cuando la unidad está produciendo agua. Quite la tubería de boquete de la membrana, corte 1" longitud del extremo de la tubería y agregue el nuevo reductor.
No hay agua en el desagüe. El grifo con espacio vacío está obstruido.	Retire el cuerpo del grifo de su base y desconecte la tubería de 1/4" de espacio vacío. Cerciórese de que no existan obstrucciones - elimínelas. Vuelva a colocar el grifo con espacio vacío. Retire el cuerpo del grifo la base del grifo y desconecte tubería del dren 3/8". Asegúrese que el conector del desagüe esté alineado correctamente con el agujero en el tubo de desagüe. Asegúrese que no haya obstrucciones - elimínelas.
La válvula de corte automático no está cerrando.	Repare o reemplace la válvula de corte automático. Refiérase a la sección de mantenimiento.
Los postfiltro de carbono no se ha enjuagado completamente	Vacíe el tanque de almacenaje dos veces para enjuagar el nuevo postfiltro de carbono.
El TDS del agua de alimentación entrante han aumentado	Un aumento de TDS en el agua de alimentación entrante también dará un aumento de TDS del agua tratada.

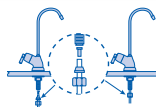

Los acoples de conexión del grifo gotean

Causa posible	Solución
Gotea agua del surtidor del grifo	Cerciórese de que el surtidor del grifo esté adecuadamente asentado. Repare o reemplace el grifo.
Goteo en la conexión al grifo	Revise y fije los acoples de compresión al grifo. Repare o reemplace el grifo. Cierre la válvula de cierre del agua fría al sistema del filtro para liberar la presión en el sistema. Afloje y quite la tuerca de compresión en el grifo para el vástago del agua filtrada. Compruebe que la tubería plástica de 1/4" está cortada en ángulo recto. Cerciórese que la tubería plástica de 3/8" esté colocada coloca firmemente en el extremo del vástago del grifo; vuelva a apretar la tuerca de compresión a mano; y apriete 1/2 vuelta con una llave ajustable. Cerciórese de que el inserto del tubo esté dentro de la tubería y la virola está en la orientación apropiada. Abra la válvula de cierre del agua fría y ara el grifo del agua filtrada.



Sabor y olor en el agua tratada

Causa posible	Solución
El postfiltro de carbono está desgastado	Reemplace el filtro Brita® Redi-Twist™ USF-201.
Hay una materia extraña en el tanque de almacenaje	Siga los procedimientos para limpieza, enjuague y desinfección. Reemplace todos los filtros.
El agua tratada y las tuberías de desagüe están invertidas	Corrija la plomería de acuerdo con las instrucciones de instalación.
Gases disueltos en el agua de alimentación	Trate previamente el agua de alimentación para retirar los gases.
Aumento de TDS en el agua tratada	Refiérase a TDS altos en la sección de agua tratada.



Fuga en el espacio vacío del grifo

Causa posible	Solución
La tubería de desagüe está obstruida	Retire el cuerpo del grifo de su base y desconecte la tubería de desagüe de 3/8". Cerciórese de que el conector del drenaje esté adecuadamente alineado con el agujero en el tubo de drenaje.
El índice de flujo del drenaje es demasiado alto.	Cerciórese de que no existan obstrucciones - elimínelas. Reemplace el reductor de flujo.

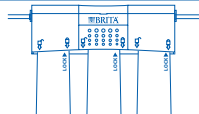

Los acoples de conexión rápida gotean

Causa posible	Solución
La tubería está doblada o torcida en la conexión	Retire la tubería, corte 1" (2,5 cm) a escuadra - cerciorándose de no doblarla. Utilice un exacto afilado o una cuchilla multiuso. No se recomienda utilizar alicate de corte lateral o diagonal. Humedezca el extremo de la tubería e inserte 5/8" (1,6 cm) hasta que quede totalmente insertado.
La tubería no está cortada a escuadra	Retire la tubería, corte 1" (2,5 cm) a escuadra - cerciorándose de no doblarla. Utilice un exacto afilado o una cuchilla multiuso. No se recomienda utilizar alicate de corte lateral o diagonal. Humedezca el extremo de la tubería e inserte 5/8" (1,6 cm) hasta que quede totalmente insertado.
La tubería no entra al acople a un ángulo de 90° - no hay suficiente tubería	Redirija la tubería para permitir que entre al acople a un ángulo recto de 90°. Si no hay suficiente tubería para permitirlo, retire la tubería y utilice uno más largo. Retire presionando en la anilla gris mientras hala la tubería de plástico hacia fuera con la otra mano.
La junta tórica que se encuentra dentro del acople está dañada	Reemplace la junta tórica retirando el collarín con un destornillador pequeño. Tenga cuidado de no rayar las paredes internas del collarín. Cerciórese de que la junta tórica esté adecuadamente lubricada.
La anilla dentro de la pared está dañado	Substituya la anilla retirándola con un pequeño destornillador.

Conecte al grifo auxiliar

Uso y cuidado



Sistema de filtración por ósmosis inversa (RO) Brita® USS-335

El uso y la calidad del agua de su tubería de alimentación de agua afectan la vida de los cartuchos del filtro. Los cartuchos deben cambiarse con mayor frecuencia si la presión del agua del filtro comienza a disminuir notablemente o si el filtro no funciona satisfactoriamente.

Después de períodos prolongados sin uso, se recomienda purgar completamente el sistema de filtración. Deje correr el agua durante 10 minutos antes de usar. NOTA: Esto vaciará el tanque de almacenamiento.

El filtro Redi-Twist™ que se utiliza con este sistema de filtración tiene una vida de servicio limitada. Los cambios en el sabor, olor y/o flujo del agua que se filtra indican que debe cambiar el filtro.

Consulte la Hoja de Datos de rendimiento para el rendimiento certificado de sistemas específicos con los cartuchos indicados.

Sistema | Números de modelo de los filtros

Sistema de filtración por ósmosis inversa (RO) USS-335

Reemplace los filtros cada seis meses o cuando se alcanza la capacidad.

Etapas 1 y 3: USF-201 - filtro de carbón
Presión de operación 30-100 psi (207-690 kPa)

Reemplace la membrana cada doce meses o antes.

Etapas 2: USF-205 - membrana de RO
Presión de operación 30-100 psi (207-690 kPa)

También disponible en un paquete con 2 piezas como USFS-2332

Piezas de repuesto Número de pieza

Descripción

WFBAS-300	Tornillos de montaje (paquete de 2)
WFBAS-200	Gotero
WFBAS-400	Banda para prueba de nitrato
WFBAF-400	Adaptador de grifo de cocina
WFBAF-500	Grifo con espacio de aire de ósmosis inversa (no tiene tubos conectados)
WFBAF-300	Tubería plástica blanca de 1/4"
WFBAF-350	Tubería plástica roja de 1/4"
WFBAF-375	Tubería plástica blanca de 3/8"
WFBAF-355	Tubería roja de 3/8"
WFBAF-425	Ensamble del conector de drenaje
WFB AH-360	Cabezal Redi-Twist™ 3 etapas RO (sin cubierta)
WFB AH-170	Diafragma de cierre automático de ósmosis inversa y partes del pistón
WFBAR-100	Reductor de flujo de ósmosis inversa
WFBAT-300	Tanque de almacenaje de agua
WFBAT-100	Acople del tanque de almacenaje

Great Tasting Water that's better for the environment¹

Gran degustación de agua que es mejor para el medio ambiente¹

*Great-tasting water >
Agua de estupendo sabor*

*When water tastes better,
you'll drink more of it*

Si el agua tiene mejor sabor, beberá más



*Reduce chlorine (taste and odor)² >
Disminuye el cloro (sabor y olor)²*

*Brita® filters reduce chlorine (taste and odor)²
found in tap water, leaving you with great-
tasting water*

*Los filtros Brita® disminuyen el cloro (sabor y olor)² que
se encuentra en el agua del grifo, brindándole un agua de
estupendo sabor*



*Products to fit your life >
Productos que se adaptan a su estilo de vida*

*A variety of Brita® products to fit you
and your family's lifestyle*

*Una diversidad de productos Brita® que se adaptan a
usted y al estilo de vida de su familia*



*Better for the environment,
and your wallet³ >
Es mejor para el medio
ambiente y su cartera³*

*Visit Brita online at www.Brita.com
to learn how you can make a positive
impact on the environment*

*Visite Brita® a través de Internet en www.Brita.com para
conocer cómo hacer un impacto positivo en el medio ambiente*

 **BRITA®**

1 Better compared to tap. No bottles to throw away.

2 Substances reduced may not be in all users' water.

3 Can save money versus bottled water.

1 Mejor en comparación con el agua del grifo. Sin botellas que desechar.

2 Las sustancias que disminuye puede que no estén en el agua de todos los usuarios.

3 Se puede ahorrar dinero en comparación con el agua embotellada.