

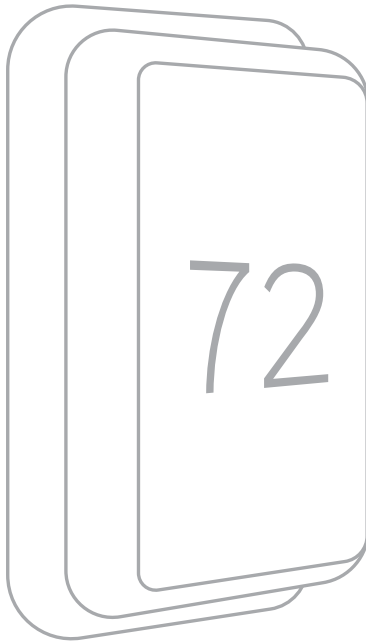

# T9 THERMOSTAT

## Installation Guide



# Read before installing.

## Included in your box:

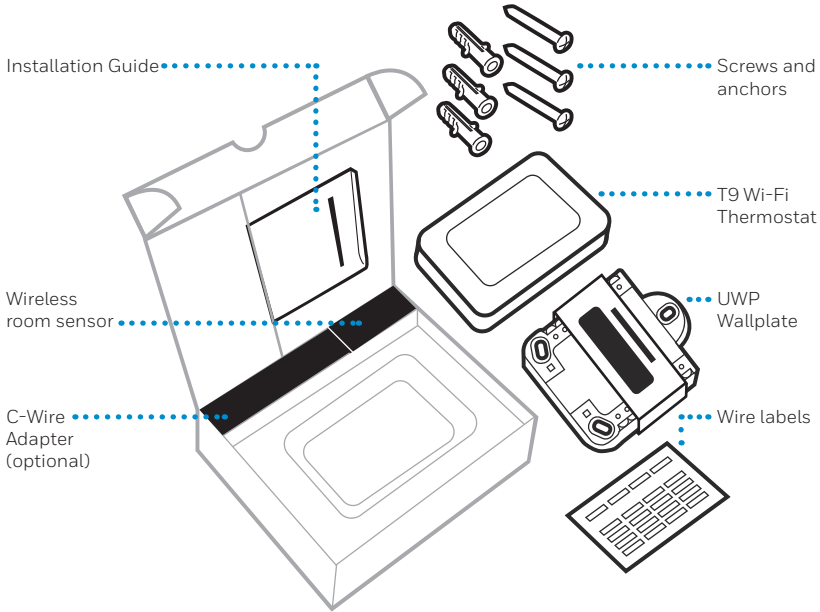

## Tools you will need:



Phillips screwdriver



Small flat head screwdriver



Pencil



Level



Home Wi-Fi Password

## You may need:

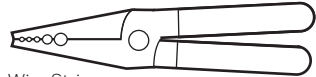

Wire Stripper

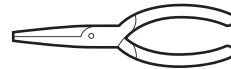

Needle-nose pliers

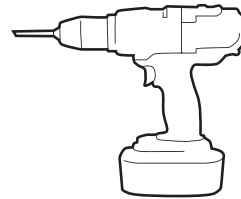

Drill and drill bit (7/32in)



Flashlight

## Compatibility Section

- **REQUIRED: A C-Wire (common wire) is needed for 24 VAC power. If you do not have a C-Wire, then a C-Wire Adapter is provided.**

This guide will help you determine if you have a C-Wire or will need to use the included C-Wire Adapter (Step 10). The C-Wire is a wire that originates from your heating and cooling system and needs to be connected to the C terminal on your thermostat. There is no universal color used to designate this type of wire.



C-Wire

OR

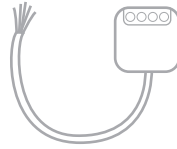

C-Wire Adapter

- Compatible with most heating, cooling, and heat pump systems
- Does not work with electric baseboard heat (120-240V)
- Does not work with millivolt systems
- Does not support S terminals for indoor and outdoor sensors
- Android or iOS smartphone, tablet, or device



### CAUTION: ELECTRICAL HAZARD

Can cause electrical shock or equipment damage. Disconnect power before beginning installation.



### CAUTION: EQUIPMENT DAMAGE HAZARD

Compressor protection is bypassed during testing. To prevent equipment damage, avoid cycling the compressor quickly.



### CAUTION: MERCURY NOTICE

If this product is replacing a control that contains mercury in a sealed tube, do not place the old control in the trash. Contact your local waste management authority for instructions regarding recycling and proper disposal.

## For help, see:

ONLINE GUIDES AND SUPPORT VIDEOS AT: [honeywellhome.com/support](http://honeywellhome.com/support)

SOCIAL Twitter: @Honeywell\_Home, Facebook: Honeywell Home

## Or contact:

EMAIL [honeywellhomessupport@honeywell.com](mailto:honeywellhomessupport@honeywell.com)

PHONE 1-800-633-3991

### Electrical Specifications

INPUT: 24V~@60Hz, 0.2A

# Removing your old thermostat

You will need: Screwdriver, needle-nose pliers

## 1 Turn off power

**⚠** To protect your equipment, turn off the power at the breaker box or switch that controls your heating and cooling equipment.

**Note:** The thermostat off switch will not turn off the power to the equipment.

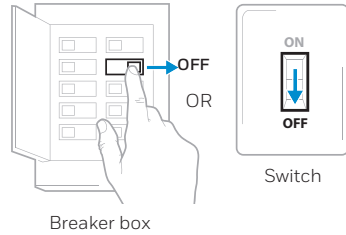

## 2 Check that your system is off

Change the temperature on your old thermostat so that your system starts heating or cooling.

If you don't hear or feel the system turn on within 5 minutes, the power is off.

**Note:** If you have a digital thermostat that has a blank display, skip this step.

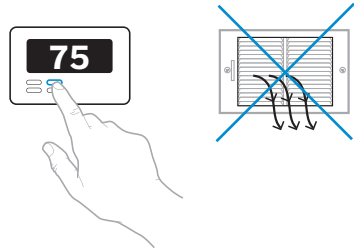

## 3 Remove your existing thermostat from the wall plate

On most thermostats, you can take off the thermostat by grasping and gently pulling. Some thermostats may have screws, buttons, or clasps.

**⚠** Do not remove any wires from your thermostat at this time!

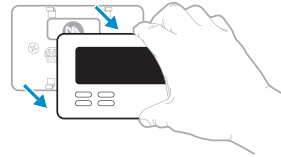

## ⚠ Compatibility Check

### 4 Do you have a line voltage system?

Line voltage systems have thick black wires with wire nuts or are labeled high voltage (120V or higher).

#### YES

Your system is not compatible. Call 1-855-733-5465 to find a pro-installer in your area.

#### NO

Continue to the next step.

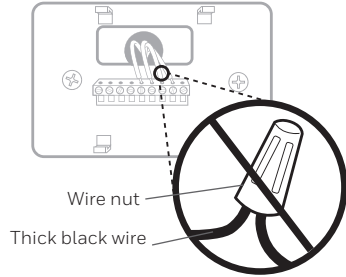

### 5 Take a picture of your existing wall plate's wiring

In order to capture all of the letters next to the terminals, be sure to take multiple pictures from different angles.

You may need to reference this image later.

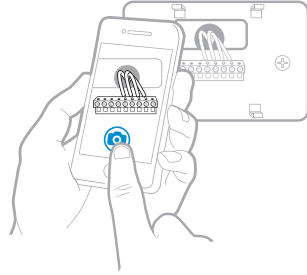

### 6 Remove any jumpers

A jumper is used to connect two terminals. It may look like a small staple or a colored wire.

Do not discard.  
Keep jumpers with your old wallplate.

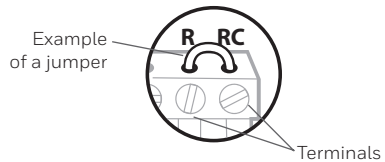

### 7 Label the wires

Use the stickers provided with your new thermostat to label each wire on your existing wall plate.

Do not label jumpers. Your new thermostat does not need jumpers.

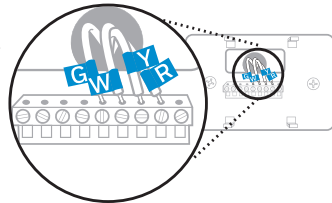

## 8 Write down the colors of the wires

Check the boxes and write down the color of the wires connected to terminals that are coming from the wall. Check all that apply (not all will apply).

Terminal	Wire Color	Terminal	Wire Color
<input type="checkbox"/> A or L/A	_____	<input type="checkbox"/> R	_____
<input type="checkbox"/> C	Required* _____	<input type="checkbox"/> Rc	_____
<input type="checkbox"/> E	_____	<input type="checkbox"/> Rh	_____
<input type="checkbox"/> G	_____	<input type="checkbox"/> W	_____
<input type="checkbox"/> K	_____	<input type="checkbox"/> W2 or Aux	_____
<input type="checkbox"/> O/B	_____	<input type="checkbox"/> Y	_____
<input type="checkbox"/> U (1 or 2)	_____	<input type="checkbox"/> Y2	_____

\*A C-wire or C-Wire Power Adapter (included) is required.

If there are wires in terminals that are not listed, you will need additional wiring support. Visit [honeywellhome.com/support](http://honeywellhome.com/support) to find out more.

## 9 Disconnect the wires and remove the old wall plate

You may need a screwdriver to release wires from terminals.

**Tip:** Wrap the wires around a pencil to prevent them from falling in the wall.

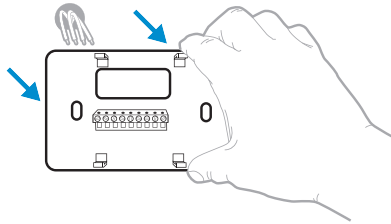

## Compatibility Check

### 10 Do you have a C-Wire?

Look at the thermostat wiring checklist from **Step 8**, or the photo you took. Is the C-Terminal checked?

**YES**

This means you will not need to install the included C-Wire Adapter. Skip to **Installing Your New Thermostat (page 9)**.

**NO**

This means you don't have a C-wire connected to your thermostat. Continue to next step.

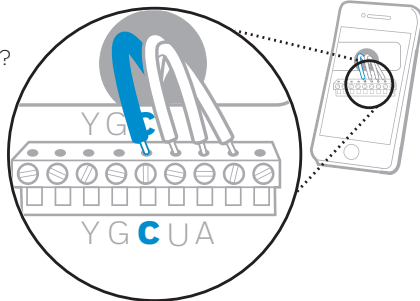



Only complete this section if you answered **No** to **Step 10**

## Connecting Your Unused C-Wire

You will need: Screwdriver, flashlight, wire strippers

### ⚠ Compatibility Check

#### 11 Do you have a zoning panel?

You have a zoning panel if you have multiple thermostats and one furnace or heating system.

**YES**

C-Wire Adapter installation is more complicated on zoned systems. Call 1-855-733-5465 to find a pro-installer.

**NO**

Proceed to the next step.

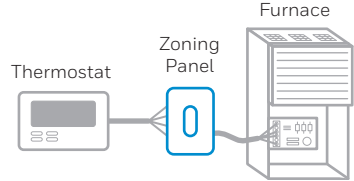

#### 12 Do you have an unused wire?

Look at the bundle of wires coming from the wall.

**Note:** You may have to pull the bundle of wires out from the wall to find the unused wire.

**YES**

Continue to Step 13.

**NO**

Open the included **C-Wire Adapter** box and follow the instruction guide.

Example of unused C-wire

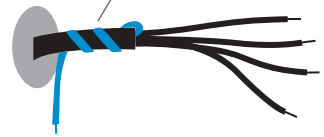

#### 13 Label unused wire

Label your unused wire with the provided "C" sticker label. You may need to use a wire stripper to expose at least 1/4 inch of the wire.

**Note:** If you have multiple unused wires, then label only one wire and make note of the color here:

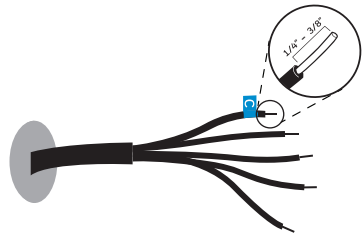

#### Go to your furnace or heating system

This system is often located in your basement, attic or garage. Bring a flashlight and screwdriver.

#### 14 Remove cover from furnace or heating system

Open the heating and cooling system's cover to find the control board. You should see the same terminal labels that are on your thermostat.

**Note:** You may need to unscrew the cover. The control board may be at the top or bottom.

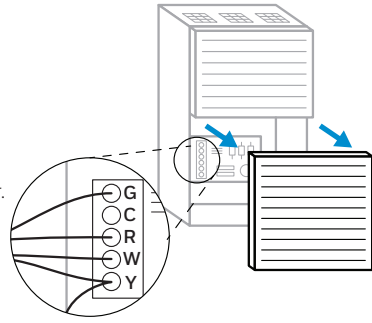

#### 15 Find the other end of the unused wire

Locate the bundle of wires that are the same as the ones at your thermostat.

The unused wire should be the same color as the one near your existing thermostat. See **Step 13** for the color you wrote down.

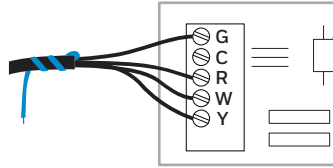

#### 16 Connect the unused wire to the C-terminal

**Note:** If there are existing wires in the C-terminal, make sure they are still connected to the C-terminal after connecting this wire.

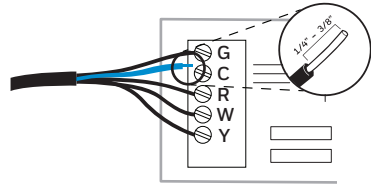

#### 17 Close the cover to the furnace or heating system

Be sure the cover is completely closed. Some systems will not power up if the cover isn't fully closed.

You've connected the C-wire. You will NOT need to use the included C-Wire Adapter.

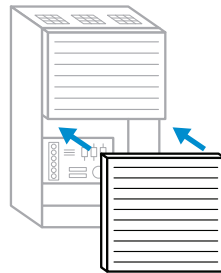

Go back to the wall where you are installing your thermostat and continue to **"Installing Your New Thermostat"** on the next page.



## Installing Your New Thermostat

You will need: Level, pencil, drill and a 7/32in drill bit

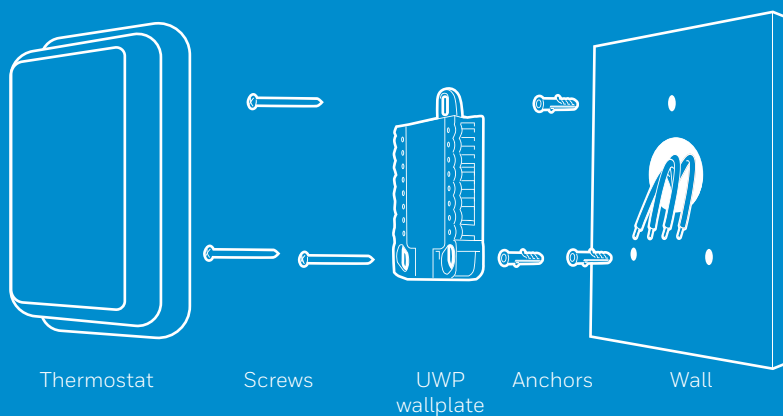

## 18 Position wall plate

Pull open the wall plate that was included with your new thermostat. Insert the bundle of wires through the back of the wall plate.

Make sure at least 1/4-inch of each wire is exposed for easy insertion into the wire terminals.

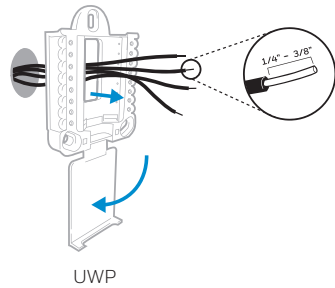

## 19 Insert recommended wall anchors

It is recommended that you use the wall anchors included in the box to mount your thermostat.

You can use the wall plate to mark where you want to place the wall anchors.

- Level the wall plate
- Mark the location of the wall anchors using a pencil
- Remove the wall plate
- Drill the holes using a 7/32" drill bit
- Insert the wall anchors
- Make sure the anchors are flush with the wall
- Reposition the wall plate on wall

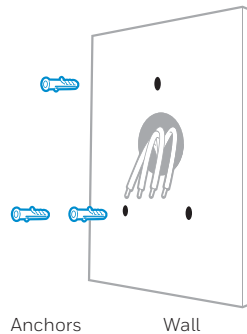
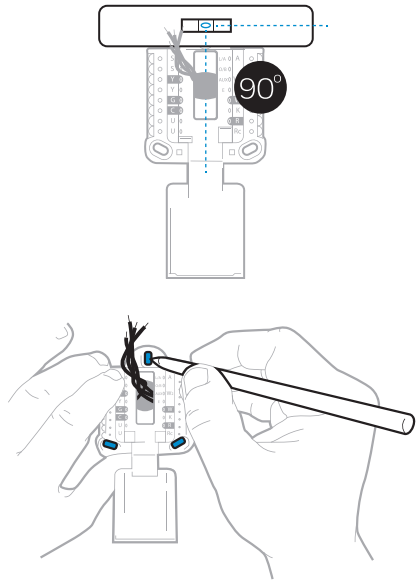

## 20 Determine Correct R-Switch Position and Insert R-wire or wires

Set the R-switch up or down based on your wiring notes in **Step 8**. Insert wires into the inner holes of the terminals on the wall plate. The tabs will stay down once the wire is inserted.

If you have **1 R-Wire** (R, RC, RH):

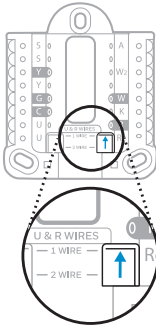

1. Ensure the right R-switch is in the **up position**.

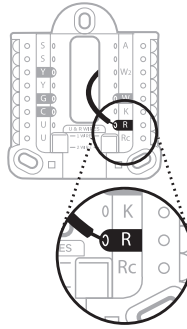

2. Insert your **R-wire (R, Rh or Rc)** into R-terminal.

OR

If you have **2 R-Wires** (R, RC, RH):

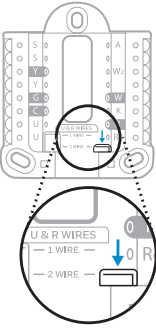

1. Set right R-switch to the **down position**.

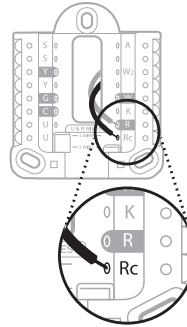

2. Insert your **Rc wire** into Rc-terminal.
3. Insert your **R or Rh wire** into R-terminal.

## 21 Connect remaining wires from Step 8

Push down on the tabs to put the wires into the inner holes of their corresponding terminals on the wall plate (one wire per terminal) until it is firmly in place.

Gently tug on the wires to verify they are secure.

**Tip:** If you need to release the wires again, push down the terminal tabs on the sides of the wall plate.

This wiring is just an example, actual wiring may vary.

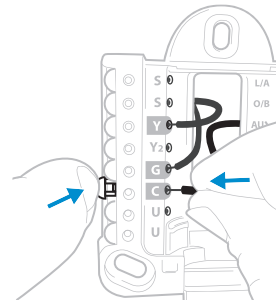

## 22 Close the door and mount the wall plate

Mount the wall plate using the provided screws. Install all three screws for a secure fit on your wall.

**Tip:** Prior to tightening the screws, use a level to ensure the wall plate is level.

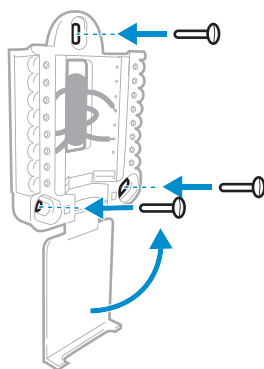

## 23 Attach your thermostat

Align the thermostat on the wall plate and firmly snap into place.

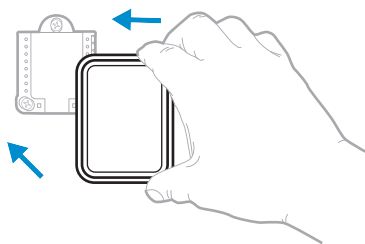

 Go back to your circuit breaker box.

## 24 Turn power back on

Turn on the switch that controls your heating and cooling system.

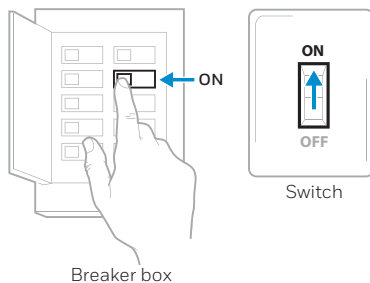

 Go back to your thermostat.

## 25 Complete setup on the thermostat

Remove the protective film and confirm that your thermostat reads "Welcome."

If you do not see this, visit [honeywellhome.com/support](http://honeywellhome.com/support) or call 1-855-733-5465 for more help.





# Getting the most from the T9 Wi-Fi Thermostat

## **Prioritize Rooms**

Prioritize a specific room or multiple rooms, or let comfort follow your move using built-in motion detection.

## **Control on the Go**

Adjust your thermostat from anywhere using your tablet or smartphone.

## **Save Energy**

With geofencing, you can save money on the most expensive part of your energy bill while you're away.

## **Simple Installation**

The thermostat automatically programs itself. Just answer a few simple questions and you'll be up and running in no time.

## **Whole-Home Range**

With up to a 200-foot\* range, 20 sensors with temperature, humidity, and occupancy detection can connect to your thermostat from throughout your home.

\*Range can vary based on home construction, wireless interference, and other factors.

## **Know Your Home Is Safe**

Get customizable alerts on your mobile device such as when the basement is so cold a pipe could burst, or if the baby's room is getting too hot.

# Using your thermostat

The screen will wake up by pressing the center area of the displayed temperature.

## Indoor Temperature

Displays the current indoor temperature.

## Current Priority

Displays the type of priority and number of rooms being prioritized. Extend your thermostat's reach with additional Wireless Room Sensors.

## Indoor Humidity

Displays the current indoor humidity.

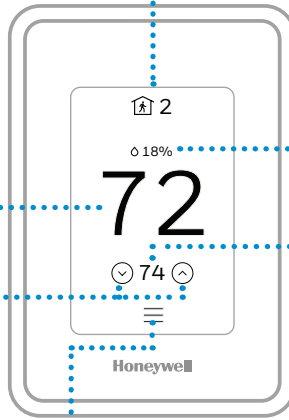

## Adjust Temperature

Touch the up and down arrows to set your desired temperature.

## Menu

Contains features such as mode, fan, schedule, priority, and other thermostat settings.

## Desired Temperature

Displays the desired temperature.

# Using Priority

Priority creates an average temperature in your home based on specific rooms. This allows you to prioritize comfort where you want it.

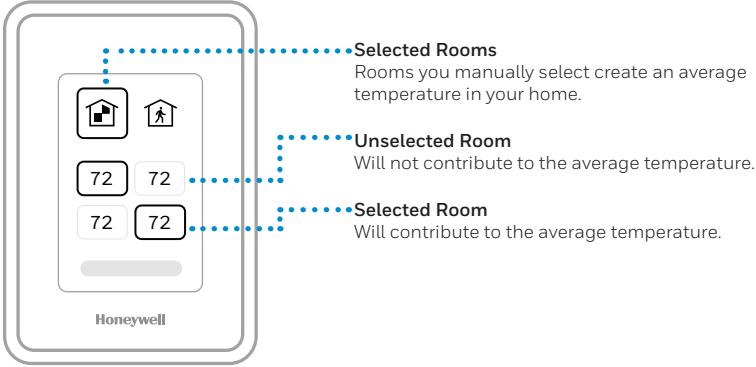

**Active Rooms**  
Rooms with detected motion are automatically selected to create an average temperature in your home.

**Room without Activity**  
No motion is detected. Will not contribute to the average temperature.

**Room with Activity**  
Motion is detected. Will contribute to the average temperature.

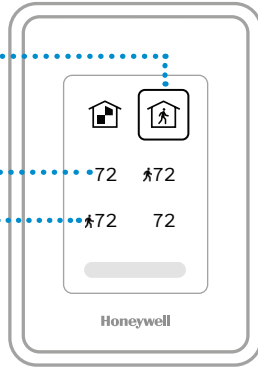



# Troubleshooting

If you have difficulty with your thermostat, please try the following suggestions. Most problems can be corrected quickly and easily.

- |   |   |
|---|---|
| <b>Display is blank</b>                           | <ul style="list-style-type: none"> <li>• Check circuit breaker and reset if necessary.</li> <li>• Make sure power switch for heating &amp; cooling system is on.</li> <li>• Make sure furnace door is closed securely.</li> <li>• Make sure the C wire is connected.</li> </ul>   |
| <b>Heating or cooling system does not respond</b> | <ul style="list-style-type: none"> <li>• Press <b>Menu &gt; System Mode &gt; Heat &gt; Done</b> to set the system to Heat mode. Make sure the desired temperature is higher than the indoor temperature.</li> <li>• Press <b>Menu &gt; System Mode &gt; Cool &gt; Done</b> to set the system to Cool mode. Make sure the desired temperature is lower than the indoor temperature.</li> <li>• Check circuit breaker and reset if necessary.</li> <li>• Make sure power switch for heating &amp; cooling system is on.</li> <li>• Make sure furnace door is closed securely.</li> <li>• Wait 5 minutes for the system to respond.</li> </ul> |
| <b>Temperature settings do not change</b>         | <p>Make sure desired temperature is within acceptable ranges:</p> <ul style="list-style-type: none"> <li>• Heat: 40 °F to 90 °F (4.5 °C to 32.0 °C)</li> <li>• Cool: 50 °F to 99 °F (10.0 °C to 37.0 °C)</li> </ul>   |
| <b>Aux heat runs in cooling</b>                   | <ul style="list-style-type: none"> <li>• For heat pump systems, verify there is not a wire attached to W on the UWP.</li> </ul>   |
| <b>Cool runs with a call for heat</b>             | <ul style="list-style-type: none"> <li>• For heat pump systems, verify there is not a wire attached to W the UWP.</li> </ul>  |
| <b>Sensor will not connect</b>                    | <ul style="list-style-type: none"> <li>• Press and hold <b>Connect</b> on the wireless sensor for 15 seconds. The LED will turn Amber. Return to the thermostat menu and press <b>Menu &gt; Devices and Sensors</b>. Follow the on-screen instructions to add the sensor.</li> </ul>  |

The product should not be disposed of with other household waste. Check for the nearest authorized collection centers or authorized recyclers. The correct disposal of end-of-life equipment will help prevent potential negative consequences for the environment and human health.





## 2-year limited warranty

Resideo warrants this product, excluding battery, to be free from defects in workmanship or materials, under normal use and service, for a period of two (2) years from the date of first purchase by the original purchaser. If at any time during the warranty period the product is determined to be defective due to workmanship or materials, Resideo shall repair or replace it (at Resideo's option).

If the product is defective,

(i) return it, with a bill of sale or other dated proof of purchase, to the place from which you purchased it; or  
(ii) call Resideo Customer Care at 1-800-633-3991. Customer Care will make the determination whether the product should be returned to the following address: Resideo Return Goods, Dock 4 MN10-3860, 1885 Douglas Dr. N., Golden Valley, MN 55422, or whether a replacement product can be sent to you.

This warranty does not cover removal or reinstallation costs. This warranty shall not apply if it is shown by Resideo that the defect was caused by damage which occurred while the product was in the possession of a consumer.

Resideo's sole responsibility shall be to repair or replace the product within the terms stated above. RESIDEO SHALL NOT BE LIABLE FOR ANY LOSS OR DAMAGE OF ANY KIND, INCLUDING ANY INCIDENTAL OR CONSEQUENTIAL DAMAGES RESULTING, DIRECTLY OR INDIRECTLY, FROM ANY BREACH OF ANY WARRANTY, EXPRESS OR IMPLIED, OR ANY OTHER FAILURE OF THIS PRODUCT. Some states do not allow the exclusion or limitation of incidental or consequential damages, so this limitation may not apply to you.

THIS WARRANTY IS THE ONLY EXPRESS WARRANTY RESIDEO MAKES ON THIS PRODUCT. THE DURATION OF ANY IMPLIED WARRANTIES, INCLUDING THE WARRANTIES OF MERCHANTABILITY AND FITNESS FOR A PARTICULAR PURPOSE, IS HEREBY LIMITED TO THE TWO YEAR DURATION OF THIS WARRANTY. Some states do not allow limitations on how long an implied warranty lasts, so the above limitation may not apply to you.

This warranty gives you specific legal rights, and you may have other rights which vary from state to state. If you have any questions concerning this warranty, please write Resideo Customer Care, 1985 Douglas Dr, Golden Valley, MN 55422 or call 1-800-633-3991.



**resideo**

[www.resideo.com](http://www.resideo.com)

Resideo Inc., 1985 Douglas Drive North  
Golden Valley, MN 55422

©2018 Resideo Technologies, Inc.  
All rights reserved. The Honeywell Home trademark is used under  
license from Honeywell International Inc.  
33-00421ES-02 M.S. 11-18  
Printed in Mexico



33-00421ES-02





# TERMOSTATO T9

## Guía de instalación

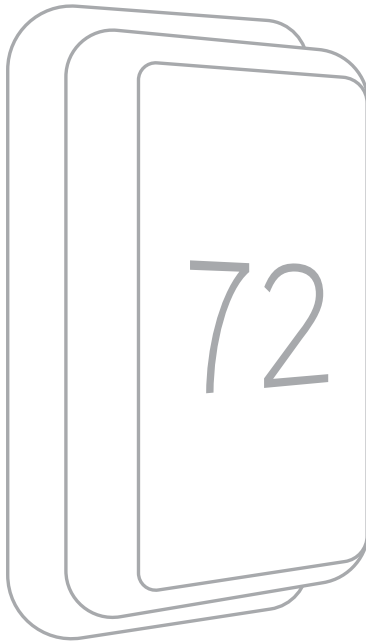

# Leer antes de instalar.

## Contenido de la caja:

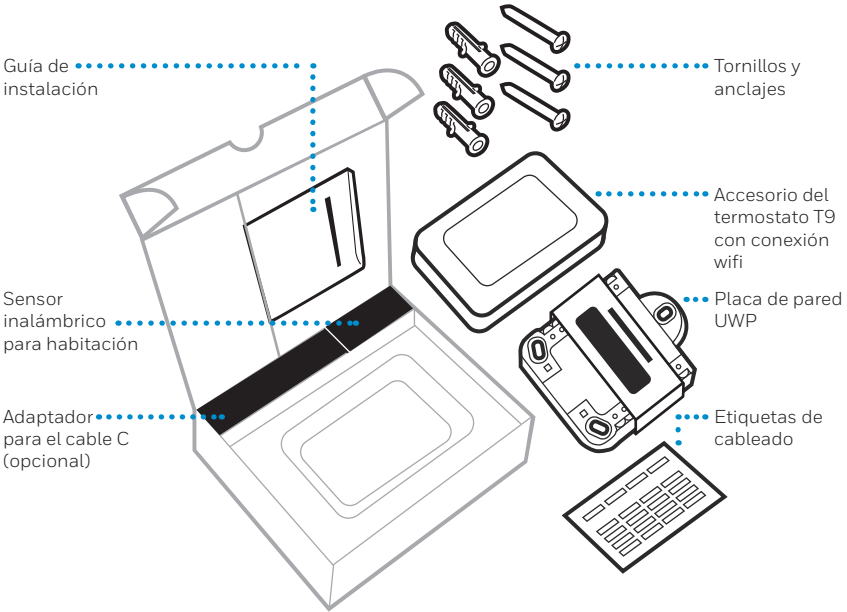

## Necesitará las siguientes herramientas:



Destornillador Phillips



Destornillador plano pequeño



Lápiz



Nivel



Contraseña de la red wifi del hogar

## Podría necesitar:

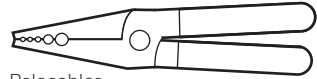

Pelacables

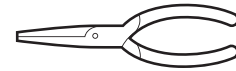

Alicates de punta

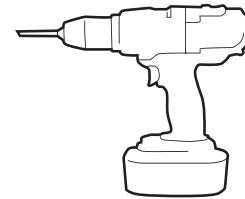

Taladro y broca (7/32")

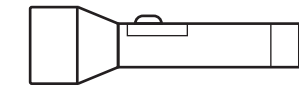

Linterna

## Sección de compatibilidad

- **REQUERIMIENTOS:** Se requiere un cable C (común) para una alimentación de 24 V CA. Si no tiene un cable C, se suministra un adaptador del cable C.

La presente guía lo ayudará a determinar si tiene un cable C o necesitará usar el adaptador del cable C provisto (paso 10). El cable C es un cable que sale de su sistema de calefacción y refrigeración y debe conectarse a la terminal C del termostato. No hay un color que se use universalmente para designar este tipo de cable.



Cable C

O

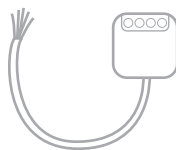

Adaptador del cable C

- Compatible con la mayoría de los sistemas con bombas de calor, de calefacción y de refrigeración.
- No funciona con calefactores eléctricos de base portátil (de 120 a 240 V).
- No funciona con sistemas de milivoltio.
- No admite terminales S para sensores interiores y exteriores.
- Teléfono inteligente, tableta o dispositivo Android o iOS



### PRECAUCIÓN: PELIGRO ELÉCTRICO

Puede causar una descarga eléctrica o daños al equipo. Desconecte la corriente antes de comenzar la instalación.



### PRECAUCIÓN: PELIGRO DE DAÑOS AL EQUIPO

La protección del compresor se omite durante la prueba. Para evitar daños al equipo, evite alternar el compresor rápidamente.



### PRECAUCIÓN: AVISO SOBRE EL MERCURIO

El producto no debe desecharse junto con otros residuos domésticos si reemplaza un control que contiene mercurio. Comuníquese con la autoridad local de gestión de residuos para obtener instrucciones sobre cómo desecharlo y reciclarlo de forma apropiada.

## Para obtener ayuda, consulte lo siguiente:

GUÍAS Y VIDEOS DE SOPORTE EN LÍNEA EN: [honeywellhome.com/support](http://honeywellhome.com/support)

REDES SOCIALES Twitter: @Honeywell\_Home, Facebook: Honeywell Home

## O póngase en contacto:

CORREO ELECTRÓNICO [honeywellhomessupport@honeywell.com](mailto:honeywellhomessupport@honeywell.com)

TELÉFONO 1-800-633-3991

Especificaciones eléctricas

ENTRADA: 24 V~@60 Hz, 0.2 A

## Quitar el termostato anterior

Necesitará lo siguiente: Destornillador, alicates de punta

### 1 Desconecte el suministro de energía

**⚠** Para proteger el equipo, desconecte el suministro de energía en el interruptor o la caja de disyuntores que controla el equipo de calefacción y refrigeración.

**Nota:** El interruptor de apagado del termostato no interrumpirá el suministro de energía del equipo.

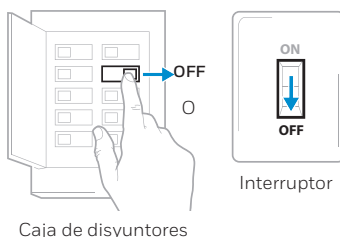

### 2 Asegúrese que el sistema esté apagado

Cambie la temperatura del termostato anterior para que el sistema comience a calefaccionar o refrigerar.

Si a los 5 minutos no escucha o siente que el sistema está encendido, la alimentación está desconectada.

**Nota:** Si tiene un termostato digital con la pantalla en blanco, omita este paso.

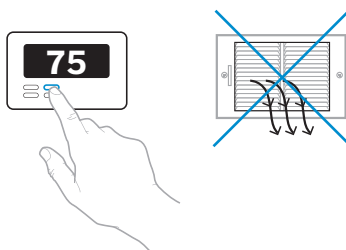

### 3 Retire el termostato existente de la placa de pared

La mayoría de los termostatos pueden retirarse sujetándolos y tirando de ellos suavemente. Algunos termostatos pueden tener tornillos, botones o trabas.

**⚠** No quite ningún cable del termostato en este paso.

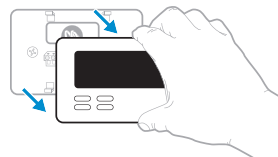

## ⚠ Verificación de compatibilidad

### 4 ¿Tiene un sistema de tensión de línea?

Los sistemas de tensión de línea tienen cables negros y gruesos con conectores de cable o se etiquetan como de alto voltaje (120 V o superior).

**SÍ**

Su sistema no es compatible. Llame al 1-855-733-5465 para obtener información sobre un instalador profesional en su área.

**NO**

Continúe con el siguiente paso.

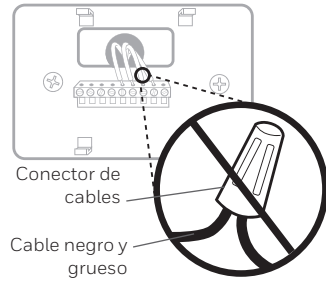

Conector de cables  
Cable negro y grueso

### 5 Tome una fotografía del cableado de su placa de pared existente

Asegúrese de tomar varias fotografías desde ángulos diferentes para capturar todas las letras que se encuentran al lado de las terminales.

Es posible que después necesite tomar la imagen como referencia.

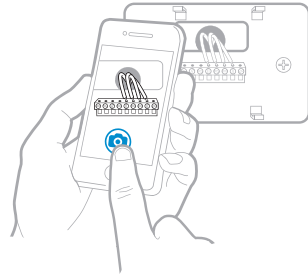

### 6 Quite todos los puentes

Un puente se usa para conectar dos terminales. Puede ser como un broche pequeño o un cable de color.

No lo deseche.  
Mantenga los puentes junto a su placa de pared anterior.

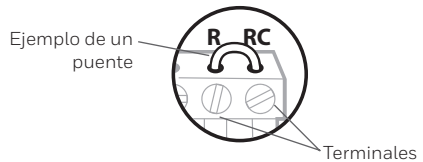

Ejemplo de un puente

Terminales

### 7 Etiquete los cables

Use las etiquetas autoadhesivas provistas con el termostato nuevo para etiquetar cada cable de la placa de pared existente.

No etiquete los puentes. El termostato nuevo no requiere de ningún puente.

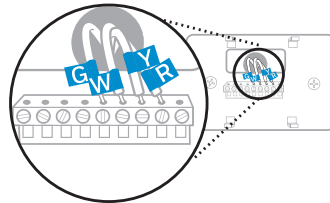

## 8 Anote los colores de los cables

Marque las casillas y anote el color de los cables conectados a las terminales que salen de la pared. Marque todos los que correspondan (no todos corresponderán).

Terminal	Color de cable	Terminal	Color de cable
<input type="checkbox"/> A o L/A	_____	<input type="checkbox"/> R	_____
<input type="checkbox"/> C	Requerido*	<input type="checkbox"/> Rc	_____
<input type="checkbox"/> E	_____	<input type="checkbox"/> Rh	_____
<input type="checkbox"/> G	_____	<input type="checkbox"/> W	_____
<input type="checkbox"/> K	_____	<input type="checkbox"/> W2 o Aux	_____
<input type="checkbox"/> O/B	_____	<input type="checkbox"/> Y	_____
<input type="checkbox"/> U (1 o 2)	_____	<input type="checkbox"/> Y2	_____

\*Se requiere un cable C o un adaptador del cable C (incluido).

Si hay cables en terminales que no están en la lista, necesitará soporte adicional respecto del cableado. Visite [honeywellhome.com/support](http://honeywellhome.com/support) para obtener más información.

## 9 Desconecte los cables y quite la placa de pared antigua

Es posible que necesite un destornillador para retirar los cables de las terminales.

**Sugerencia:** Enrosque los cables en un lápiz para mantenerlos al alcance.

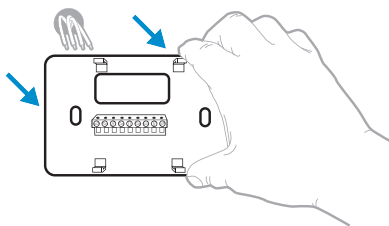

## ⚠ Verificación de compatibilidad

### 10 ¿Tiene un cable C?

Revise la lista de verificación del cableado del termostato que se incluye en el **paso 8**, o la fotografía que tomó. ¿La terminal C se encuentra marcada?

**SÍ**

Esto significa que no necesitará instalar el adaptador de cable C provisto. Avance hasta la sección **Instalación del termostato nuevo** (página 9).

**NO**

Esto significa que no tiene un cable C conectado al termostato. Continúe con el siguiente paso.

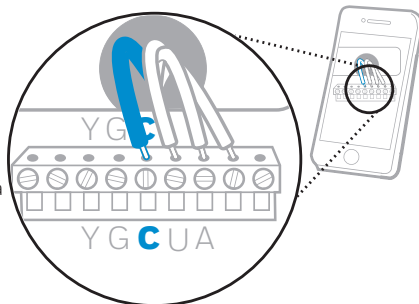





Complete esta sección solamente si respondió **No** en el **paso 10**

## Conexión del cable C no usado

Necesitará lo siguiente: Destornillador, linterna, pelacables

### ⚠ Verificación de compatibilidad

#### 11 ¿Tiene un panel de zonas?

Tiene un panel de zonas si cuenta con varios termostatos y un sistema de calefacción o caldera.

**SÍ**

La instalación del adaptador del cable C es más complicada en sistemas con zona. Llame al 1-855-733-5465 para obtener un instalador profesional.

**NO**

Continúe con el siguiente paso.

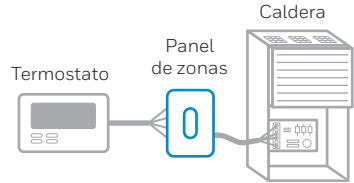

#### 12 ¿Tiene un cable sin usar?

Mire el conjunto de cables que salen de la pared.

**Nota:** Es posible que deba tirar del conjunto de cables para extraerlo de la pared y encontrar el cable sin usar.

**SÍ**

Continúe con el **paso 13**.

**NO**

Abra la caja del **adaptador del cable C** provista y siga la guía de instrucciones.

Ejemplo de un cable C sin usar

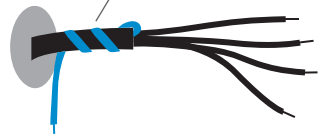

#### 13 Etiquete el cable sin usar

Etiquete el cable sin usar con la etiqueta autoadhesiva "C" provista. Es posible que deba usar un pelacables para exponer al menos 1/4 pulgada del cable.

**Nota:** Si tiene varios cables sin usar, etiquete solo uno de ellos y tome nota de su color aquí:

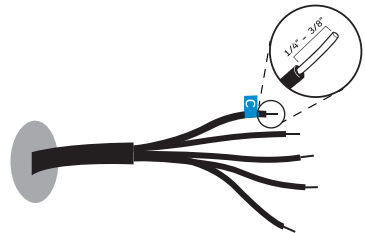

#### Diríjase a su sistema de caldera o calefacción

Este sistema suele encontrarse en el sótano, el ático o la cochera. Traiga consigo una linterna y un destornillador.

#### 14 Retire la cubierta del sistema de caldera o calefacción

Abra la cubierta del sistema de calefacción o refrigeración para ubicar la tarjeta de control. Debería ver las mismas etiquetas de terminales que se encuentran en el termostato.

**Nota:** Es posible que necesite desatornillar la cubierta. La tarjeta de control puede encontrarse en la parte superior o en la inferior.

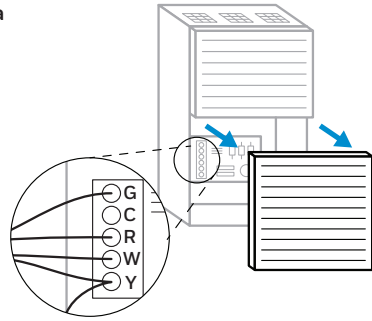

#### 15 Encuentre el otro extremo del cable sin usar

Ubique el conjunto de cables que son iguales a los del termostato.

El cable sin usar debe ser del mismo color que el que se encuentra cerca del termostato existente. Consulte el **paso 13** para verificar qué color anotó.

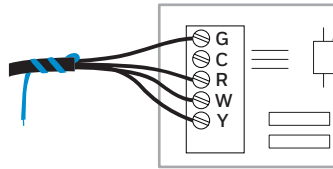

#### 16 Conecte el cable sin usar a la terminal C

**Nota:** Si ya hay cables conectados a la terminal C, asegúrese que permanezcan así luego de conectar este cable.

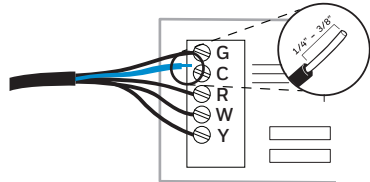

#### 17 Cierre la cubierta del sistema de caldera o calefacción

Asegúrese que la cubierta se encuentre cerrada por completo. Algunos sistemas no se encienden si la cubierta no se encuentra cerrada por completo.

Ha conectado el cable C.  
NO necesitará usar el adaptador del cable C provisto.

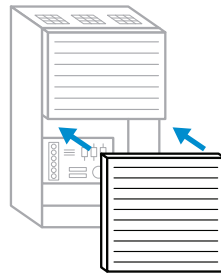

Vuelva a la pared en la que está instalando el termostato y continúe con la sección **“Instalación del termostato nuevo”**, en la página siguiente.

## Instalación del termostato nuevo

Necesitará lo siguiente: Nivel, lápiz, taladro y una broca de 7/32"

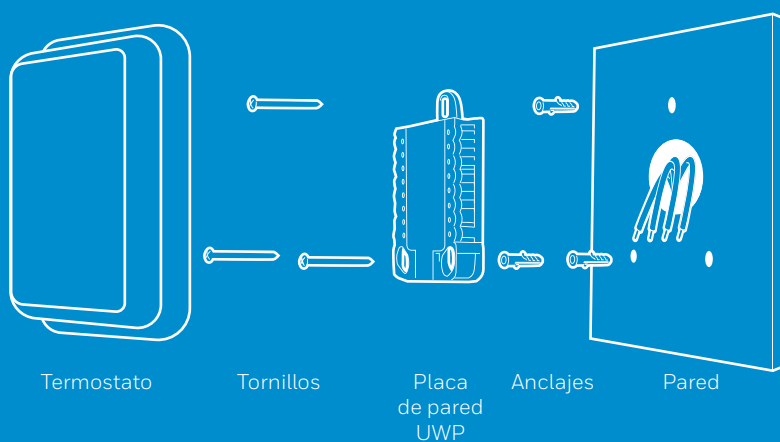

## 18 Posicione la placa de pared

Abra la placa de pared provista con el termostato nuevo. Inserte el conjunto de cables por el orificio que se encuentra en la parte trasera de la placa de pared.

Asegúrese que haya al menos 1/4 pulgada de cada cable expuesto para que sea más fácil la inserción en las terminales de cableado.

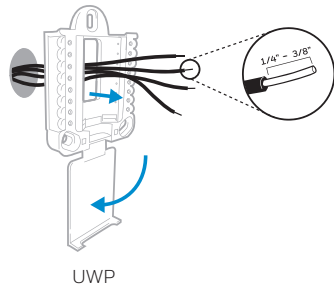

UWP

## 19 Inserte los anclajes de pared recomendados

Se recomienda que use los anclajes de pared provistos en la caja para montar el termostato.

Puede usar la placa de pared para marcar los lugares donde desea colocar los anclajes de pared.

- Nivele la placa de pared
- Marque la ubicación de los anclajes de pared con un lápiz
- Quite la placa de pared
- Perfore los orificios con una broca de 7/32"
- Inserte los anclajes de pared
- Asegúrese que los anclajes queden al ras de la pared
- Vuelva a posicionar la placa de pared sobre la pared

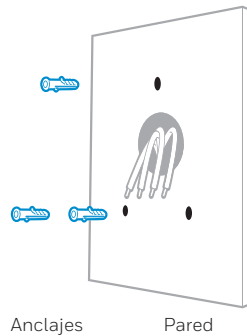
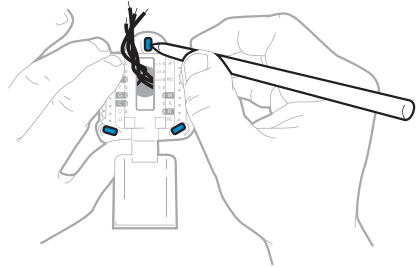
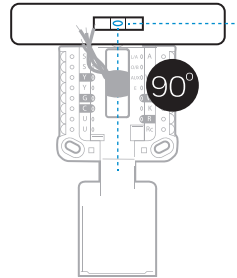

## 20 Determine la posición correcta del interruptor R e inserte el/los cable/s R

Establezca el interruptor R hacia arriba o abajo según las notas de cableado del **paso 8**. Inserte los cables por los orificios interiores de las terminales de la placa de pared. Las pestañas se mantendrán abajo una vez que se inserten los cables.

Si tiene **1 cable R** (R, RC, RH):

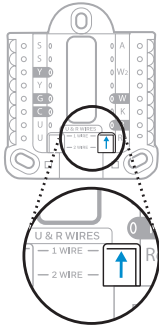

1. Asegúrese que el interruptor R derecho se encuentre **hacia arriba**.

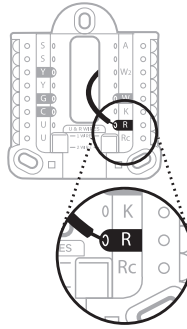

2. Inserte el cable R (R, Rh o Rc) en la terminal R.

Si tiene **2 cables R** (R, RC, RH):

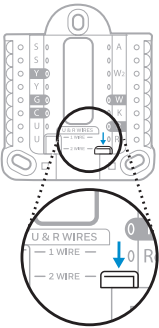

1. Coloque el interruptor R derecho **hacia abajo**.

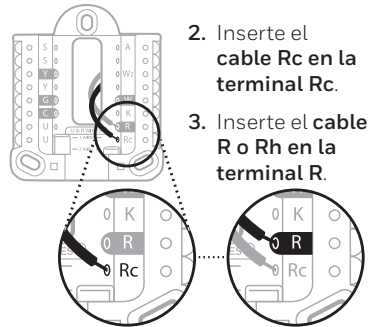

2. Inserte el cable Rc en la terminal Rc.
3. Inserte el cable R o Rh en la terminal R.

## 21 Conecte el resto de los cables del paso 8

Empuje las pestañas para colocar los cables en los orificios interiores de sus terminales correspondientes en la placa de pared (un cable por terminal) hasta que estén firmes en su lugar.

Tire suavemente de los cables para verificar que estén asegurados.

**Sugerencia:** Si necesita volver a liberar los cables, empuje las pestañas de la terminal hacia los lados de la placa de pared.

El cableado es solo a modo de ejemplo; el cableado real puede variar.

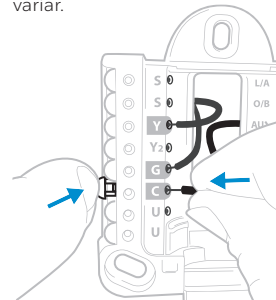

**22 Cierre la puerta y monte la placa de pared**

Monte la placa de pared con los tornillos provistos. Instale los tres tornillos para lograr un ajuste seguro en la pared.

**Sugerencia:** Antes de ajustar los tornillos, use un nivel para asegurarse que la placa de pared esté nivelada.

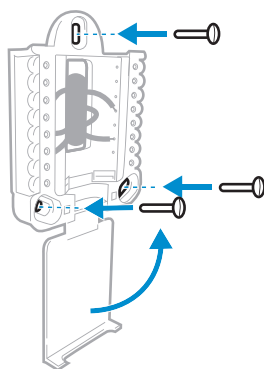

**23 Fije el termostato**

Alinee el termostato con la placa de pared y empújelo con firmeza para ajustarlo en su lugar.

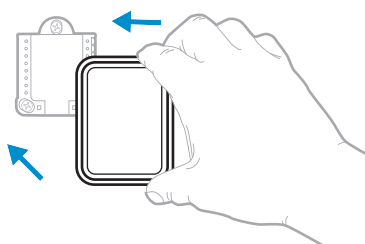

 Vuelva a la caja de disyuntores del circuito.

**24 Vuelva a conectar el suministro de energía**

Encienda el interruptor que controla su sistema de calefacción y refrigeración.

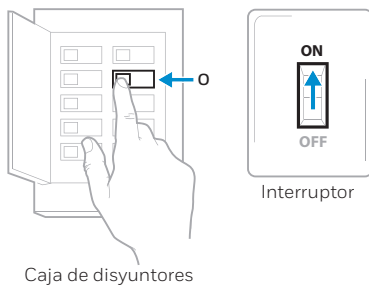

 Diríjase nuevamente al termostato.

**25 Complete la instalación del termostato**

Quite la película protectora y confirme que en el termostato aparezca la leyenda "Welcome!" (Bienvenido).

Si no aparece la leyenda, visite [honeywellhome.com/support](http://honeywellhome.com/support) o llame al 1-855-733-5465 para obtener más ayuda.

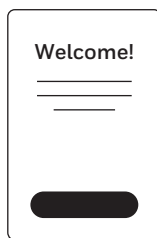

# Aprovechar al máximo el termostato T9 Wi-Fi

## **Priorice las habitaciones**

Priorice una o varias habitaciones específicas, o permita que la comodidad lo siga mediante la detección de movimiento incorporada.

## **Control sobre la marcha**

Ajuste el termostato desde cualquier lugar usando su tablet o teléfono inteligente.

## **Ahorre energía**

Con la geovalla, puede ahorrar la parte más costosa de su factura de energía mientras se encuentra fuera del hogar.

## **Instalación simple**

El termostato se programa automáticamente. Solo responda algunas preguntas sencillas y estará listo y preparado para comenzar a funcionar de inmediato.

## **Rango de cobertura para todo el hogar**

Con un rango de cobertura de hasta 60 metros (200 pies)\*, 20 sensores con detección de temperatura, humedad y ocupación pueden conectarse al termostato desde la totalidad de su hogar.

\*El rango puede variar en función de la construcción de su hogar, la interferencia inalámbrica y otros factores.

## **Sepa que su hogar está seguro**

Configure alertas personalizadas en su dispositivo móvil, por ejemplo, cuando el sótano está tan frío que una tubería podría reventar o si la habitación del bebé está demasiado calurosa.

# Usar su termostato

La pantalla se activará cuando presione el área central de la temperatura que se muestra.

## Temperatura interior

Muestra la temperatura interior actual.

## Prioridad actual

Muestra el tipo de prioridad y la cantidad de habitaciones priorizadas. Expanda el alcance de su termostato con sensores inalámbricos para habitación adicionales.

## Humedad interior

Muestra la humedad interior actual.

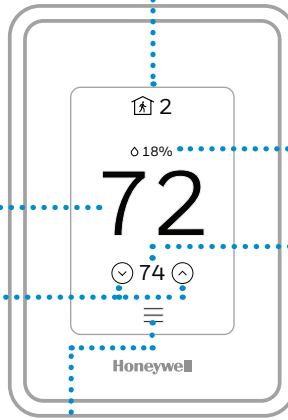

## Ajustar temperatura

Toque las flechas arriba y abajo para configurar su temperatura deseada.

## Menú

Contiene características como modo, ventilador, cronograma, prioridad y otras configuraciones de termostato.

## Temperatura deseada

Muestra la temperatura deseada.



## Uso de la prioridad

La configuración de prioridades genera una temperatura promedio en el hogar tomando como referencia habitaciones específicas. Esto le permite priorizar la comodidad en los espacios que desee.

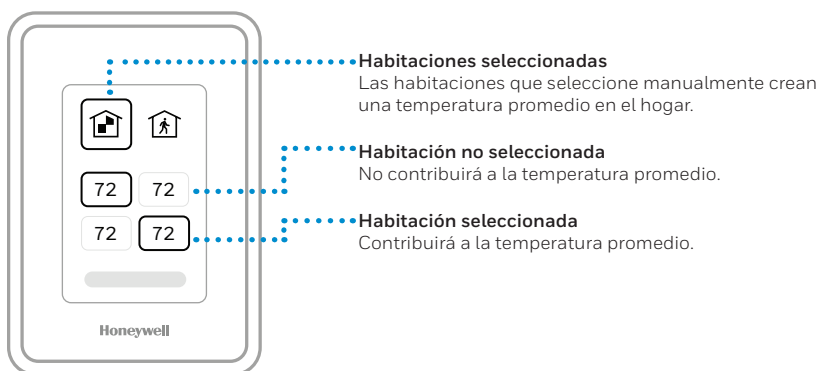

**Habitaciones activas**  
Las habitaciones con movimiento detectado se seleccionan automáticamente para crear una temperatura promedio en el hogar.

**Habitación sin actividad**  
No se detecta movimiento. No contribuirá a la temperatura promedio.

**Habitación con actividad**  
Se detecta movimiento. Contribuirá a la temperatura promedio.

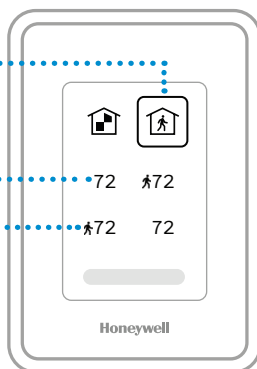

# Solución de problemas

Si tiene dificultades con el termostato, intente las siguientes sugerencias. La mayoría de los problemas se puede corregir rápida y fácilmente.

## La pantalla está en blanco

- Revise el disyuntor del circuito y restablezca si es necesario.
- Asegúrese que el interruptor de alimentación del sistema de calefacción y refrigeración se encuentre encendido.
- Asegúrese que la puerta de la caldera se encuentre bien cerrada.
- Asegúrese que el cable C esté conectado.

## El sistema de calefacción y refrigeración no responde

- Presione **Menu (Menú) > System Mode (Modo del sistema) > Heat (Calefacción) > Done (Listo)** para configurar el sistema en el modo Heat (Calefacción). Asegúrese que la temperatura deseada sea mayor que la temperatura interior.
- Presione **Menu (Menú) > System Mode (Modo del sistema) > Cool (Refrigeración) > Done (Listo)** para configurar el sistema en el modo Cool (Refrigeración). Asegúrese que la temperatura deseada sea menor que la temperatura interior.
- Revise el disyuntor del circuito y restablezca si es necesario.
- Asegúrese que el interruptor de alimentación del sistema de calefacción y refrigeración se encuentre encendido.
- Asegúrese que la puerta de la caldera se encuentre bien cerrada.
- Espere 5 minutos hasta que el sistema responda.

## Las configuraciones de temperatura no cambian

Asegúrese que la temperatura deseada se encuentre dentro de rangos aceptables:

- Calefacción: de 4,5 °C a 32,0 °C (de 40 °F a 90 °F)
- Refrigeración: de 10,0 °C a 37,0 °C (de 50 °F a 99 °F)

## La calefacción auxiliar se ejecuta en la refrigeración

- Para los sistemas con bomba de calor, verifique que no haya un cable adherido a W en el UWP.

## La refrigeración se ejecuta con la activación de la calefacción

- Para los sistemas con bomba de calor, verifique que no haya un cable adherido a W en el UWP.

## El sensor no se conecta

- Mantenga presionado **Connect (Conectar)** en el sensor inalámbrico durante 15 segundos. El indicador LED se volverá color ámbar. Vuelva al menú del termostato y presione **Menu (Menú) > Devices and Sensors (Dispositivos y sensores)**. Siga las instrucciones en la pantalla para añadir el sensor.

El producto no debe desecharse junto con otros residuos domésticos. Busque el centro de recolección autorizado más cercano o empresas de reciclaje autorizadas. Desechar correctamente los equipos cuya vida útil terminó ayudará a prevenir las posibles consecuencias negativas en el medioambiente y en la salud de las personas.

# POLIZA DE GARANTIA

IMPORTADO EN MEXICO POR:

Instromet Mexicana S. de R.L. de C.V.  
Avenida Santa Fe 94, Torre A Piso 1,  
Zedec ED Plaza Santa Fe, Alvaro Obregon,  
Ciudad de Mexico, CP 01210  
01-800-083-5925

Instromet Mexicana S. de R.L. de C.V. garantiza que éste producto está libre de defectos en su mano de obra y materiales contra cualquier defecto de fabricación y funcionamiento, bajo uso normal, por el término de 2 años a partir de la fecha de la compra por el consumidor. Si se determina que el producto esta defectuoso o presenta algún funcionamiento erróneo, Instromet Mexicana S. de R.L. de C.V. deberá reparar o reemplazar (a opción de Instromet) el producto bajo las siguientes condiciones:

1. Regresar el producto y la póliza de garantía, acompañado de la factura de venta o algún otro comprobante de compra fechado al establecimiento donde se realizó la compra, o a la siguiente dirección. En la cual también tendrá la información para obtener las partes, componentes, consumibles y accesorios del producto:  
Av. Salvador Nava Martínez 3125, Col. Colinas del Parque, San Luis Potosí, SLP Mexico 78294.
2. O puedes llamar al centro de atención al cliente al 01-800-083-5925 para México (ver teléfonos para otros países) donde se determinará si el producto debe regresarse o si se enviará un reemplazo del producto al consumidor sin costo alguno cubriendo los gastos que se deriven del cumplimiento de la presente garantía incluyendo los gastos de transporte. No es necesario pedir piezas ni accesorios. El producto será reemplazado bajo esta garantía.

Nota: Esta garantía no cubre gastos de mano de obra por re-instalación. No ampara el reemplazo de la pieza si el defecto ocurre por daño causado por el consumidor o desgaste normal

La única responsabilidad de Instromet será reparar o reemplazar el producto dentro de los términos establecidos más arriba. Instromet Mexicana S. de R.L. de C.V. Honeywell no será responsable de ninguna pérdida o daño de ningún tipo, incluidos los daños incidentales o derivados, que resulten, de manera directa o indirecta, del incumplimiento de la garantía, expresa o implícita, o de cualquier otra falla de este producto.

Esta garantía es la única garantía expresa que Instromet Mexicana S. de R.L. de C.V. ofrece respecto de este producto. La duración de cualquier garantía implícita, incluidas las garantías de comerciabilidad e idoneidad para un fin específico, se limita por el presente a la duración de dos años de esta garantía.

Esta garantía no es válida en los siguientes casos:

1. Cuando el producto haya sido utilizado en condiciones distintas a las normales (aquellas para las que está destinado)
2. Cuando el producto no ha sido operado de acuerdo con el instructivo de uso e instalación proporcionado.
3. Cuando el producto ha sido alterado o reparado por personas no autorizadas por Instromet Mexicana S. de R.L. de C.V.

Datos del producto:

Marca: \_\_\_\_\_ Modelo: \_\_\_\_\_ Número de serie: \_\_\_\_\_

Nombre del consumidor: \_\_\_\_\_ Dirección (calle y número): \_\_\_\_\_

Delegación o municipio: \_\_\_\_\_

Ciudad, estado y código postal: \_\_\_\_\_

Sello del establecimiento y fecha de compra



**resideo**

[www.resideo.com](http://www.resideo.com)

Resideo Inc., 1985 Douglas Drive North  
Golden Valley, MN 55422

©2018 Resideo Technologies, Inc.  
Todos los derechos reservados. La marca comercial Honeywell Home se  
utiliza en virtud de la licencia emitida por Honeywell International Inc.  
33-00421ES-02 M.S. 11-18  
Impreso en México



33-00421ES-02

