

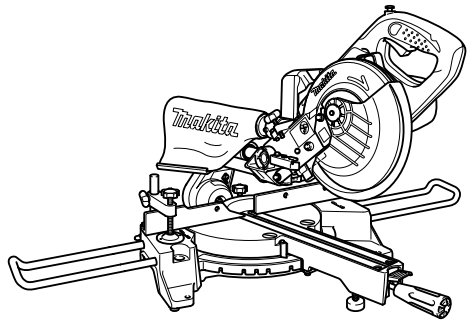

INSTRUCTION MANUAL
MANUEL D'INSTRUCTION
MANUAL DE INSTRUCCIONES

Cordless Slide Compound Miter Saw Scie Radiale Sans Fil Sierra de Inglete Telescópica Inalámbrica

XSL01



011234

IMPORTANT: Read Before Using.
IMPORTANT: Lire avant usage.
IMPORTANTE: Leer antes de usar.

ENGLISH (Original instructions)

SPECIFICATIONS

Model	XSL01
Blade diameter	190 mm (7-1/2")
Hole (arbor) diameter	15.88 mm (5/8")
Max. Miter angle	Left 47°, Right 57°
Max. Bevel angle	Left 45°, Right 5°
Max. Cutting capacities (H x W) with blade 190 mm (7-1/2") in diameter.	

Miter angle	Bevel angle		
	45° (left)	0°	5° (right)
0°	25 mm x 300 mm (1" x 11 - 3/4")	52 mm x 300 mm (2 - 1/16" x 11 - 3/4")	40 mm x 300 mm (1 - 9/16" x 11 - 3/4")
	----	* 60 mm x 265 mm (Note 1) (2-3/8" x 10-3/8")	----
45° (left and right)	25 mm x 212 mm (1" x 8 - 3/8")	52 mm x 212 mm (2 - 1/16" x 8 - 3/8")	----
	----	* 60 mm x 185 mm (Note 2) (2-3/8" x 7-1/4")	----
57° (right)	----	52 mm x 163 mm (2 - 1/16" x 6 - 3/8")	----
	----	* 60 mm x 145 mm (Note 3) (2-3/8" x 5-3/4")	----

No load speed (RPM)	2,200 /min
Dimensions (L x W x H)	655 mm x 430 mm x 454 mm (25-3/4" x 17" x 17-7/8")
Net weight(with battery BL1815N)	12.1 kg (26.7 lbs)
Net weight(with battery BL1830/ BL1840)	12.4 kg (27.3 lbs)
Rated voltage	D.C. 18 V
Standard battery cartridge (Note)	BL1815N / BL1830 / BL1840

* mark indicates that a wood facing with the following thickness is used.

1: When using a wood facing 20 mm thickness

2: When using a wood facing 15 mm thickness

3: When using a wood facing 10 mm thickness

• Due to our continuing program of research and development, the specifications herein are subject to change without notice.

• Specifications and battery cartridge may differ from country to country.

• Weight, with battery cartridge, according to EPTA-Procedure 01/2003

For Your Own Safety Read Instruction Manual

Before Operating Tool

Save it for future reference

GENERAL SAFETY PRECAUTIONS

(For All Tools)

USA005-3

1. **KNOW YOUR POWER TOOL. Read the owner's manual carefully. Learn the tool's applications and limitations, as well as the specific potential hazards peculiar to it.**
2. **KEEP GUARDS IN PLACE and in working order.**
3. **REMOVE ADJUSTING KEYS AND WRENCHES. Form habit of checking to see that keys and adjusting wrenches are removed from tool before turning it on.**
4. **KEEP WORK AREA CLEAN. Cluttered areas and benches invite accidents.**

5. **DO NOT USE IN DANGEROUS ENVIRONMENT.** Do not use power tools in damp or wet locations, or expose them to rain. Keep work area well lighted. Do not use tool in presence of flammable liquids or gases.
6. **KEEP CHILDREN AWAY.** All visitors should be kept safe distance from work area.
7. **MAKE WORKSHOP KID PROOF** with padlocks, master switches, or by removing starter keys.
8. **DO NOT FORCE TOOL.** It will do the job better and safer at the rate for which it was designed.
9. **USE RIGHT TOOL.** Do not force tool or attachment to do a job for which it was not designed.
10. **WEAR PROPER APPAREL.** Do not wear loose clothing, gloves, neckties, rings, bracelets, or other jewelry which may get caught in moving parts. Nonslip footwear is recommended. Wear protective hair covering to contain long hair.
11. **ALWAYS USE SAFETY GLASSES.** Also use face or dust mask if cutting operation is dusty. Everyday eyeglasses only have impact resistant lenses, they are NOT safety glasses.
12. **SECURE WORK.** Use clamps or a vise to hold work when practical. It's safer than using your hand and it frees both hands to operate tool.
13. **DO NOT OVERREACH.** Keep proper footing and balance at all times.
14. **MAINTAIN TOOLS WITH CARE.** Keep tools sharp and clean for best and safest performance. Follow instructions for lubricating and changing accessories.
15. **DISCONNECT BATTERY FROM TOOL** before servicing; when changing accessories such as blades, bits, cutters, and the like.
16. **REDUCE THE RISK OF UNINTENTIONAL STARTING.** Make sure switch is in off position before inserting battery.
17. **USE RECOMMENDED ACCESSORIES.** Consult the owner's manual for recommended accessories. The use of improper accessories may cause risk of injury to persons.
18. **NEVER STAND ON TOOL.** Serious injury could occur if the tool is tipped or if the cutting tool is unintentionally contacted.
19. **CHECK DAMAGED PARTS.** Before further use of the tool, a guard or other part that is damaged should be carefully checked to determine that it will operate properly and perform its intended function - check for alignment of moving parts, binding of moving parts, breakage of parts, mounting, and any other conditions that may affect its operation. A guard or other part that is damaged should be properly repaired or replaced.
20. **DIRECTION OF FEED.** Feed work into a blade or cutter against the direction of rotation of the blade or cutter only.
21. **NEVER LEAVE TOOL RUNNING UNATTENDED. TURN POWER OFF.** Do not leave tool until it comes to a complete stop.
22. **Ensure the switch is in the off position before inserting battery cartridge.** Inserting the battery cartridge into power tools that have the switch on invites accidents.
23. **Recharge only with the charger specified by the manufacturer.** A charger that is suitable for one type of battery cartridge may create a risk of fire when used with another battery cartridge.
24. **Use power tools only with specifically designated battery cartridges.** Use of any other battery cartridges may create a risk of injury and fire.
25. **When battery cartridge is not in use, keep it away from other metal objects like paper clips, coins, keys, nails, screws, or other small metal objects that can make a connection from one terminal to another.** Shorting the battery terminals together may cause burns or a fire.
26. **Under abusive conditions, liquid may be ejected from the battery; avoid contact. If contact accidentally occurs, flush with water. If liquid contacts eyes, additionally seek medical help.** Liquid ejected from the battery may cause irritation or burns.
27. **Disconnect battery cartridge from tool or place the switch in the locked or off position before making any adjustments, changing accessories, or storing the tool.** Such preventive safety measures reduce the risk of starting the tool accidentally.
28. **Have your power tool serviced by a qualified repair person using only identical replacement parts.** This will ensure that the safety of the power tool is maintained.

USB033-3

ADDITIONAL SAFETY RULES

DO NOT let comfort or familiarity with product (gained from repeated use) replace strict adherence to slide compound saw safety rules. If you use this tool unsafely or incorrectly, you can suffer serious personal injury.

1. **Wear eye protection.**
2. **Keep hands out of path of saw blade. Avoid contact with any coating blade. It can still cause severe injury.**
3. **Do not operate saw without guards in place. Check blade guard for proper closing before each use. Do not operate saw if blade guard does not move freely and close instantly. Never clamp or tie the blade guard into the open position.**
4. **Do not perform any operation freehand. The workpiece must be secured firmly against the turn base and guide fence with a vise during**

- all operations. Never use your hand to secure the workpiece.
5. Never reach around saw blade.
 6. Turn off tool and wait for saw blade to stop before moving workpiece or changing settings.
 7. Remove battery from tool before changing blade or servicing.
 8. To reduce the risk of injury, return carriage to the full rear position after each crosscut operation.
 9. Always secure all moving portions before carrying the tool.
 10. Stopper pin which locks the cutter head down is for carrying and storage purposes only and not for any cutting operations.
 11. Be aware that this tool is always in an operating condition, because it does not have to be plugged into an electrical outlet.
 12. Do not use the tool in the presence of flammable liquids or gases. The electrical operation of the tool could create an explosion and fire when exposed to flammable liquids or gases.
 13. Check the blade carefully for cracks or damage before operation. Replace cracked or damaged blade immediately. Gum and wood pitch hardened on blades slows saw and increases potential for kickback. Keep blade clean by first removing it from tool, then cleaning it with gum and pitch remover, hot water or kerosene. Never use gasoline to clean blade.
 14. While making a slide cut, KICKBACK can occur. KICKBACK occurs when the blade binds in the workpiece during a cutting operation and the saw blade is driven rapidly towards the operator. Loss of control and serious personal injury can result. If blade begins to bind during a cutting operation, do not continue to cut and release switch immediately.
 15. Use only flanges specified for this tool.
 16. Be careful not to damage the arbor, flanges (especially the installing surface) or bolt. Damage to these parts could result in blade breakage.
 17. Make sure that the turn base is properly secured so it will not move during operation. Use the holes in the base to fasten the saw to a stable work platform or bench. NEVER use tool where operator positioning would be awkward.
 18. For your safety, remove the chips, small pieces, etc. from the table top before operation.
 19. Avoid cutting nails. Inspect for and remove all nails from the workpiece before operation.
 20. Make sure the shaft lock is released before the switch is turned on.
 21. Be sure that the blade does not contact the turn base in the lowest position.
 22. Hold the handle firmly. Be aware that the saw moves up or down slightly during start-up and stopping.
 23. Make sure the blade is not contacting the workpiece before the switch is turned on.
 24. Before using the tool on an actual workpiece, let it run for a while. Watch for vibration or wobbling that could indicate poor installation or a poorly balanced blade.
 25. Wait until the blade attains full speed before cutting.
 26. Stop operation immediately if you notice anything abnormal.
 27. Do not attempt to lock the trigger in the "ON" position.
 28. Be alert at all times, especially during repetitive, monotonous operations. Do not be lulled into a false sense of security. Blades are extremely unforgiving.
 29. Always use accessories recommended in this manual. Use of improper accessories such as abrasive wheels may cause an injury.
 30. NEVER hold workpiece on right side of blade with left hand or vice versa. This is called cross-armed cutting and exposes user to risk of **SERIOUS PERSONAL INJURY** as shown in the figure. ALWAYS use vise to secure workpiece.

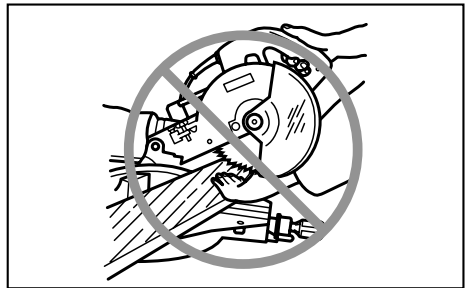

000030

31. NEVER stack workpieces on the table top to speed cutting operations. Cut only one piece at a time.
32. Some material contains chemicals which may be toxic. Take caution to prevent dust inhalation and skin contact. Follow material supplier safety data.

SAVE THESE INSTRUCTIONS.

⚠WARNING:

MISUSE or failure to follow the safety rules stated in this instruction manual may cause serious personal injury.

IMPORTANT SAFETY INSTRUCTIONS

FOR BATTERY CARTRIDGE

1. Before using battery cartridge, read all instructions and cautionary markings on (1) battery charger, (2) battery, and (3) product using battery.
2. Do not disassemble battery cartridge.
3. If operating time has become excessively shorter, stop operating immediately. It may result in a risk of overheating, possible burns and even an explosion.
4. If electrolyte gets into your eyes, rinse them out with clear water and seek medical attention right away. It may result in loss of your eyesight.
5. Do not short the battery cartridge:
 - (1) Do not touch the terminals with any conductive material.
 - (2) Avoid storing battery cartridge in a container with other metal objects such as nails, coins, etc.
 - (3) Do not expose battery cartridge to water or rain.

A battery short can cause a large current flow, overheating, possible burns and even a breakdown.

6. Do not store the tool and battery cartridge in locations where the temperature may reach or exceed 50 ° C (122 ° F).
7. Do not incinerate the battery cartridge even if it is severely damaged or is completely worn out. The battery cartridge can explode in a fire.
8. Be careful not to drop or strike battery.
9. Do not use a damaged battery.

SAVE THESE INSTRUCTIONS.

Tips for maintaining maximum battery life

1. Charge the battery cartridge before completely discharged. Always stop tool operation and charge the battery cartridge when you notice less tool power.
2. Never recharge a fully charged battery cartridge. Overcharging shortens the battery service life.
3. Charge the battery cartridge with room temperature at 10 ° C - 40 ° C (50 ° F - 104 ° F). Let a hot battery cartridge cool down before charging it.

4. Charge the battery cartridge once in every six months if you do not use it for a long period of time.

INSTALLATION

Bench mounting

When the tool is shipped, the handle is locked in the lowered position by the stopper pin. Release the stopper pin by simultaneously applying a slight downward pressure on the handle and pulling the stopper pin.

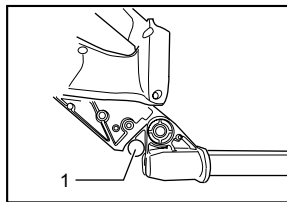

1. Stopper pin

011300

⚠WARNING:

- Ensure that the tool will not move on the supporting surface. Movement of the miter saw on the supporting surface while cutting may result in loss of control and serious personal injury.

This tool should be bolted with two bolts to a level and stable surface using the bolt holes provided in the tool's base. This will help prevent tipping and possible injury.

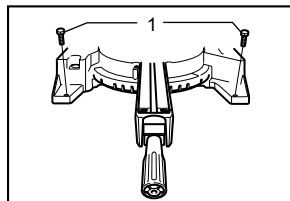

1. Bolt

011236

Turn the adjusting bolt clockwise or counterclockwise so that it comes into a contact with the floor surface to keep the tool stable.

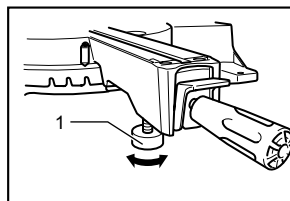

1. Adjusting bolt

011237

FUNCTIONAL DESCRIPTION

⚠WARNING:

- **Always be sure that the tool is switched off and the battery cartridge is removed before adjusting or checking the functions on the tool.** Failure to switch off and remove the battery cartridge may result in serious personal injury from accidental start-up.

Installing or removing battery cartridge

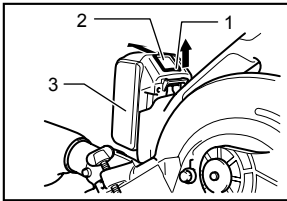

1. Red part
2. Button
3. Battery cartridge

011235

- Always switch off the tool before insertion or removal of the battery cartridge.
- To remove the battery cartridge, withdraw it from the tool while sliding the button on the front of the cartridge.
- To insert the battery cartridge, align the tongue on the battery cartridge with the groove in the housing and slip it into place. Always insert it all the way until it locks in place with a little click. If you can see the red part on the upper side of the button, it is not locked completely. Insert it fully until the red part cannot be seen. If not, it may accidentally fall out of the tool, causing injury to you or someone around you.
- Do not use force when inserting the battery cartridge. If the cartridge does not slide in easily, it is not being inserted correctly.

Battery protection system (Lithium-ion battery with star marking)

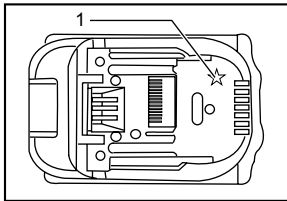

1. Star marking

012128

Lithium-ion batteries with a star marking are equipped with a protection system. This system automatically cuts off power to the tool to extend battery life.

The tool will automatically stop during operation if the tool and/or battery are placed under one of the following conditions:

- **Overloaded:**
The tool is operated in a manner that causes it to draw an abnormally high current. In this situation, release the trigger switch on the tool and stop the application that caused the tool to become overloaded. Then pull the trigger switch again to restart. If the tool does not start, the battery is overheated. In this situation, let the battery cool before pulling the trigger switch again.
- **Low battery voltage:**
The remaining battery capacity is too low and the tool will not operate. In this situation, remove and recharge the battery.

Blade guard

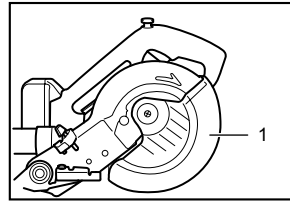

1. Blade guard

011238

When lowering the handle, the blade guard rises automatically. The guard is spring loaded so it returns to its original position when the cut is completed and the handle is raised.

⚠WARNING:

- **Never defeat or remove the blade guard or the spring which attaches to the guard.** An exposed blade as a result of defeated guarding may result in serious personal injury during operation.

In the interest of your personal safety, always maintain the blade guard in good condition. Any irregular operation of the blade guard should be corrected immediately. Check to assure spring loaded return action of guard.

⚠WARNING:

- **Never use the tool if the blade guard or spring are damaged, faulty or removed.** Operation of the tool with a damaged, faulty or removed guard may result in serious personal injury.

If the see-through blade guard becomes dirty, or sawdust adheres to it in such a way that the blade and/or workpiece is no longer easily visible, remove the battery cartridge and clean the guard carefully with a damp cloth. Do not use solvents or any petroleum-based

cleaners on the plastic guard because this may cause damage to the guard.

If the blade guard becomes dirty and needs to be cleaned for proper operation follow the steps below:

With the tool switched off and the battery cartridge removed, use the supplied hex wrench to loosen the hex socket bolt holding the center cover. Loosen the hex socket bolt by turning it counterclockwise and raise the blade guard and center cover. With the blade guard so positioned, cleaning can be more completely and efficiently accomplished. When cleaning is complete reverse procedure above and secure bolt. Do not remove spring holding blade guard. If guard becomes damaged through age or UV light exposure, contact a Makita service center for a new guard. **DO NOT DEFEAT OR REMOVE GUARD.**

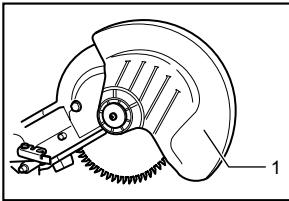

1. Blade guard

011239

Positioning kerf board

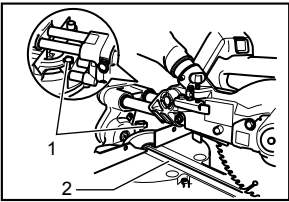

1. Thumb screw
2. Kerf board

011240

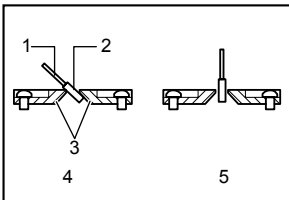

1. Saw blade
2. Blade teeth
3. Kerf board
4. Left bevel cut
5. Straight cut

001800

This tool is provided with the kerf boards in the turn base to minimize tearing on the exit side of a cut. The kerf boards are factory adjusted so that the saw blade does not contact the kerf boards. Before use, adjust the kerf boards as follows:

First, remove the battery cartridge. Loosen all the screws (2 each on left and right) securing the kerf boards. Re-tighten them only to the extent that the kerf

boards can still be easily moved by hand. Lower the handle fully and push in the stopper pin to lock the handle in the lowered position. Loosen two clamp screws which secure the slide poles. Pull the carriage toward you fully. Adjust the kerf boards so that the kerf boards just contact the sides of the blade teeth. Tighten the front screws (do not tighten firmly). Push the carriage toward the guide fence fully and adjust the kerf boards so that the kerf boards just contact the sides of blade teeth. Tighten the rear screws (do not tighten firmly).

After adjusting the kerf boards, release the stopper pin and raise the handle. Then tighten all the screws securely.

NOTICE:

- **After setting the bevel angle ensure that the kerf boards are adjusted properly.** Correct adjustment of the kerf boards will help provide proper support of the workpiece minimizing workpiece tear out.

Maintaining maximum cutting capacity

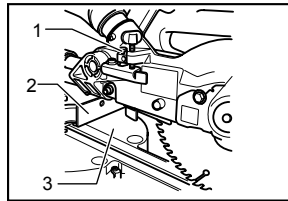

1. Adjusting bolt
2. Guide fence
3. Turn base

011265

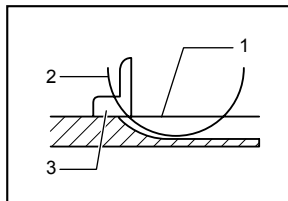

1. Top surface of turn table
2. Periphery of blade
3. Guide fence

005516

This tool is factory adjusted to provide the maximum cutting capacity for a 190 mm (7-1/2") saw blade.

Remove the battery cartridge before any adjustment is attempted. When installing a new blade, always check the lower limit position of the blade and if necessary, adjust it as follows:

First, remove the battery cartridge. Push the carriage toward the guide fence fully and lower the handle completely. Use the hex wrench to turn the adjusting bolt until the periphery of the blade extends slightly below the top surface of the turn base at the point where the front face of the guide fence meets the top surface of the turn base.

With the battery cartridge removed, rotate the blade by hand while holding the handle all the way down to be

sure that the blade does not contact any part of the lower base. Re-adjust slightly, if necessary.

⚠WARNING:

- After installing a new blade and with the battery cartridge removed, always be sure that the blade does not contact any part of the lower base when the handle is lowered completely. If a blade makes contact with the base it may cause kickback and result in serious personal injury.

Stopper arm

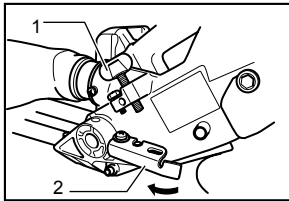

011241

1. Adjusting screw
2. Stopper arm

The lower limit position of the blade can be easily adjusted with the stopper arm. To adjust it, move the stopper arm in the direction of the arrow as shown in the figure. Adjust the adjusting screw so that the blade stops at the desired position when lowering the handle fully.

Adjusting the miter angle

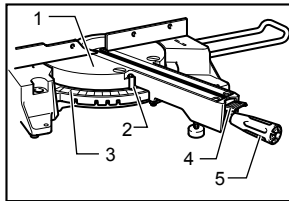

011242

1. Turn base
2. Pointer
3. Miter scale
4. Lock lever
5. Grip

Loosen the grip by turning counterclockwise. Turn the turn base while pressing down the lock lever. When you have moved the grip to the position where the pointer points to the desired angle on the miter scale, securely tighten the grip clockwise.

⚠CAUTION:

- After changing the miter angle, always secure the turn base by tightening the grip firmly.

NOTICE:

- When turning the turn base, be sure to raise the handle fully.

Adjusting the bevel angle

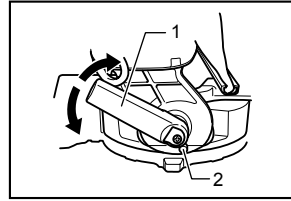

003930

1. Lever
2. Release button

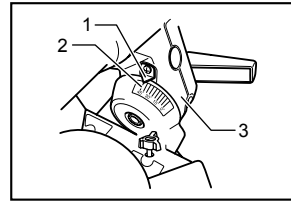

011301

1. Pointer
2. Bevel scale
3. Arm

To adjust the bevel angle, loosen the lever at the rear of the tool counterclockwise.

Push the handle to the left to tilt the saw blade until the pointer points to the desired angle on the bevel scale. Then tighten the lever clockwise firmly to secure the arm. To tilt the blade to the right, push the release button at the rear of the tool while tilting the blade slightly to the left after loosening the lever. With the release button depressed, tilt the saw blade to the right.

⚠CAUTION:

- After changing the bevel angle, always secure the arm by tightening the lever clockwise.

NOTICE:

- When tilting the saw blade be sure the handle is fully raised.
- When changing bevel angles, be sure to position the kerf boards appropriately as explained in the "Positioning kerf boards" section.

Adjusting the lever position

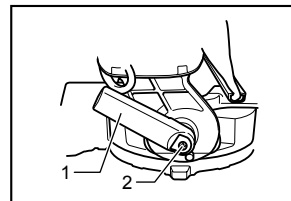

003932

1. Lever
2. Screw

The lever can be repositioned at every angle 30° when the lever does not provide full tightening.

Loosen and remove the screw that secures the lever at the rear of the tool. Remove the lever and install it again so that it is slightly above the level. Secure the lever with the screw firmly.

Switch action

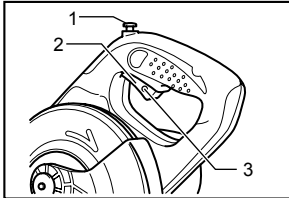

1. Lock-off button
2. Switch trigger
3. Hole for padlock

011243

To prevent the switch trigger from being accidentally pulled, a lock-off button is provided. To start the tool, press in the lock-off button and pull the switch trigger. Release the switch trigger to stop.

⚠WARNING:

- **Before installing the battery cartridge on the tool, always check to see that the switch trigger actuates properly and returns to the "OFF" position when released. Do not pull the switch trigger hard without pressing in the lock-off button. This can cause switch breakage.** Operating a tool with a switch that does not actuate properly can lead to loss of control and serious personal injury.

A hole is provided in the switch trigger for insertion of a padlock to lock the tool off.

⚠WARNING:

- **Do not use a lock with a shank or cable any smaller than 6.35 mm (1/4") in diameter.** A smaller shank or cable may not properly lock the tool in the off position and unintentional operation may occur resulting in serious personal injury.
- **NEVER use tool without a fully operative switch trigger.** Any tool with an inoperative switch is HIGHLY DANGEROUS and must be repaired before further usage or serious personal injury may occur.
- For your safety, this tool is equipped with a lock-off button which prevents the tool from unintended starting. NEVER use the tool if it runs when you simply pull the switch trigger without pressing the lock-off button. A switch in need of repair may result in unintentional operation and serious personal injury. Return tool to a Makita service center for proper repairs BEFORE further usage.
- NEVER defeat the lock-off button by taping down or some other means. A switch with a defeated lock-off button may result in unintentional operation and serious personal injury.

Electric brake

This tool is equipped with an electric blade brake. If the tool consistently fails to quickly stop the blade after the switch trigger is released, have the tool serviced at a Makita service center.

⚠CAUTION:

- **The blade brake system is not a substitute for the blade guard. Never use tool without a functioning blade guard.** An unguarded blade may result in serious personal injury.

ASSEMBLY

⚠WARNING:

- **Always be sure that the tool is switched off and the battery cartridge is removed before working on the tool.** Failure to switch off and remove the battery cartridge may result in serious personal injury.

Hex wrench storage

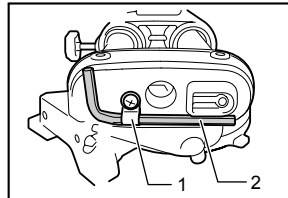

1. Wrench holder
2. Hex wrench

012595

The hex wrench is stored as shown in the figure. When the hex wrench is needed it can be pulled out of the wrench holder. After using the hex wrench it can be stored by returning it to the wrench holder.

Installing or removing saw blade

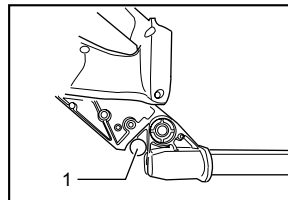

1. Stopper pin

011300

⚠WARNING:

- **Always be sure that the tool is switched off and the battery cartridge is removed before installing or removing the blade.** Accidental start up of the tool may result in serious personal injury.

⚠ CAUTION:

- Use only the Makita hex wrench provided to install or remove the blade. Failure to do so may result in overtightening or insufficient tightening of the hex socket bolt. This could cause an injury.

Lock the handle in the raised position by pushing in the stopper pin.

To remove the blade, use the hex wrench to loosen the hex socket bolt holding the center cover by turning it counterclockwise. Raise the blade guard and center cover.

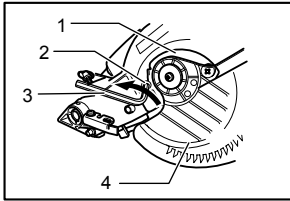

- Center cover
- Hex socket bolt
- Hex wrench
- Safety cover

012586

Press the shaft lock to lock the spindle and use the hex wrench to loosen the hex socket bolt clockwise. Then remove the hex socket bolt, outer flange and blade.

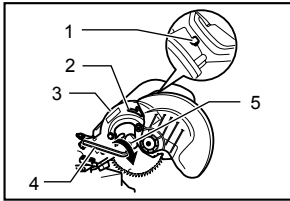

- Shaft lock
- Arrow
- Blade case
- Hex wrench
- Hex socket bolt

012587

NOTE:

- If the inner flange is removed be sure to install it on the spindle with its protrusion facing away from the blade. If the flange is installed incorrectly the flange will rub against the machine.

To install the blade, mount it carefully onto the spindle, making sure that the direction of the arrow on the surface of the blade matches the direction of the arrow on the blade case. Install the outer flange and hex socket bolt, and then use the hex wrench to tighten the hex socket bolt (left-handed) securely counterclockwise while pressing the shaft lock.

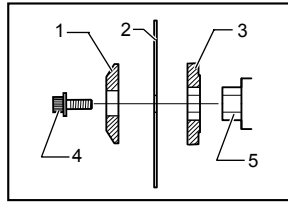

- Outer flange
- Saw blade
- Inner flange
- Hex socket bolt (left-handed)
- Spindle

012717

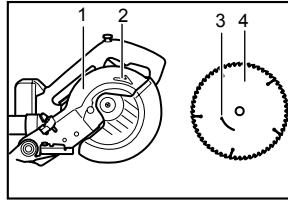

- Blade case
- Arrow
- Arrow
- Saw blade

011244

Return the blade guard and center cover to its original position. Then tighten the hex socket bolt clockwise to secure the center cover. Release the handle from the raised position by pulling the stopper pin. Lower the handle to make sure that the blade guard moves properly. Make sure the shaft lock has released spindle before making cut.

Dust bag

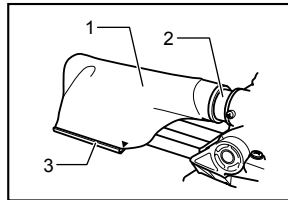

- Dust bag
- Dust nozzle
- Fastener

011304

To attach the fastener, align the top end of the fastener with the triangular mark on the dust bag.

The use of the dust bag makes cutting operations cleaner and dust collection easier. To attach the dust bag, fit it onto the dust nozzle.

When the dust bag is about half full, remove the dust bag from the tool and pull the fastener out. Empty the dust bag of its contents, tapping it lightly so as to remove particles adhering to the insides which might hamper further collection.

NOTE:

If you connect a vacuum cleaner to your saw, cleaner operations can be performed.

Securing workpiece

⚠WARNING:

- **It is extremely important to always secure the workpiece correctly with the proper type of vise.** Failure to do so may result in serious personal injury and cause damage to the tool and/or the workpiece.
- **After a cutting operation do not raise the blade until it has come to a complete stop.** The raising of a coasting blade may result in serious personal injury and damage to the workpiece.
- **When cutting a workpiece that is longer than the support base of the saw, the material should be supported the entire length beyond the support base and at the same height to keep the material level.** Proper workpiece support will help avoid blade pinch and possible kickback which may result in serious personal injury. Do not rely solely on the vertical vise and/or horizontal vise to secure the workpiece. Thin material tends to sag. Support workpiece over its entire length to avoid blade pinch and possible KICKBACK.

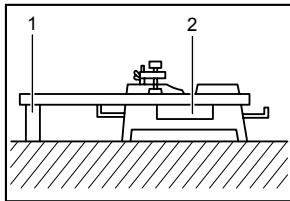

001549

1. Support
2. Turn base

Vertical vise

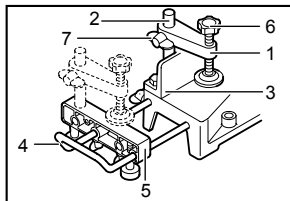

002255

The vertical vise can be installed in two positions on either the left or right side of the guide fence or the holder assembly (optional accessory). Insert the vise rod into the hole in the guide fence or the holder assembly and tighten the screw to secure the vise rod.

Position the vise arm according to the thickness and shape of the workpiece and secure the vise arm by tightening the screw. If the screw to secure the vise arm contacts the guide fence, install the screw on the opposite side of vise arm. Make sure that no part of the

tool contacts the vise when lowering the handle fully and pulling or pushing the carriage all the way. If some part contacts the vise, re-position the vise.

Press the workpiece flat against the guide fence and the turn base. Position the workpiece at the desired cutting position and secure it firmly by tightening the vise knob.

⚠WARNING:

- **The workpiece must be secured firmly against the turn base and guide fence with the vise during all operations.** If the workpiece is not properly secured against the fence the material may move during the cutting operation causing possible damage to the blade, causing the material to be thrown and loss of control resulting in serious personal injury.

Horizontal vise (optional accessory)

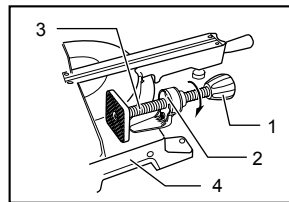

011305

The horizontal vise can be installed on the left side of the base. By turning the vise knob counterclockwise, the screw is released and the vise shaft can be moved rapidly in and out. By turning the vise knob clockwise, the screw remains secured. To grip the workpiece, turn the vise knob gently clockwise until the projection reaches its topmost position, then fasten securely. If the vise knob is forced in or pulled out while being turned clockwise, the projection may stop at an angle. In this case, turn the vise knob back counterclockwise until the screw is released, before turning again gently clockwise. The maximum width of the workpiece which can be secured by the horizontal vise is 120 mm (4-3/4").

⚠WARNING:

- **Grip the workpiece only when the projection is at the topmost position.** Failure to do so may result in insufficient securing of the workpiece. This could cause the workpiece to be thrown, cause damage to the blade or cause the loss of control, which can result in PERSONAL INJURY.

Holders and holder assembly (optional accessories)

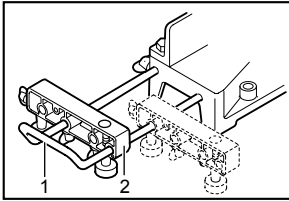

1. Holder
2. Holder assembly

002247

The holders and the holder assembly can be installed on either side as a convenient means of supporting workpieces horizontally. Install them as shown in the figure. Then tighten the screws firmly to secure the holders and the holder assembly.

When cutting long workpieces, use the holder-rod assembly (optional accessory). It consists of two holder assemblies and two rods 12.

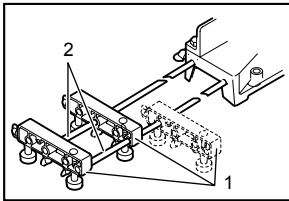

1. Holder assembly
2. Rod 12

002246

⚠WARNING:

- **Always support a long workpiece so it is level with the top surface of the turn base for an accurate cut and to prevent dangerous loss of tool control.** Proper workpiece support will help avoid blade pinch and possible kickback which may result in serious personal injury.

OPERATION

NOTICE:

- Before use, be sure to release the handle from the lowered position by pulling the stopper pin.
- Do not apply excessive pressure on the handle when cutting. Too much force may result in overload of the motor and/or decreased cutting efficiency. Push down handle with only as much force as is necessary for smooth cutting and without significant decrease in blade speed.
- Gently press down the handle to perform the cut. If the handle is pressed down with force or if lateral force is applied, the blade will vibrate and leave a mark (saw mark) in the workpiece and the precision of the cut will be impaired.

- During a slide cut, gently push the carriage toward the guide fence without stopping. If the carriage movement is stopped during the cut, a mark will be left in the workpiece and the precision of the cut will be impaired.

⚠WARNING:

- **Make sure the blade is not contacting the workpiece, etc. before the switch is turned on.** Turning the tool on with the blade in contact with the workpiece may result in kickback and serious personal injury.

1. Press cutting (cutting small workpieces)

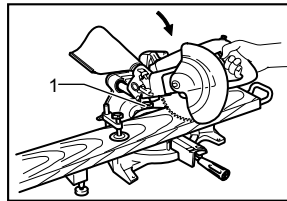

1. Clamp screw

011248

Workpieces up to 52 mm (2-1/16") high and 97 mm (3-13/16") wide can be cut in the following manner.

Push the carriage toward the guide fence fully and tighten two clamp screws which secure the slide poles clockwise to secure the carriage. Secure the workpiece with the proper type of vise. Switch on the tool without the blade making any contact and wait until the blade attains full speed before lowering. Then gently lower the handle to the fully lowered position to cut the workpiece. When the cut is completed, switch off the tool and **WAIT UNTIL THE BLADE HAS COME TO A COMPLETE STOP** before returning the blade to its fully elevated position.

⚠WARNING:

- **Firmly tighten two clamping screws which secure the slide poles clockwise so that the carriage will not move during operation.** Insufficient tightening of the locking screw may cause possible kickback which may result in serious personal injury.

2. Slide (push) cutting (cutting wide workpieces)

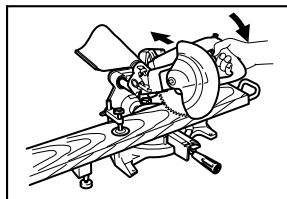

011245

Loosen two clamp screws which secure the slide poles counterclockwise so that the carriage can slide freely. Secure the workpiece with the proper type of vise. Pull the carriage toward you fully. Switch on the tool without the blade making any contact and wait until the blade attains full speed. Press the handle down and PUSH THE CARRIAGE TOWARD THE GUIDE FENCE AND THROUGH THE WORKPIECE. When the cut is completed, switch off the tool and WAIT UNTIL THE BLADE HAS COME TO A COMPLETE STOP before returning the blade to its fully elevated position.

⚠WARNING:

- **Whenever performing a slide cut, first pull the carriage full towards you and press the handle all the way down, then push the carriage toward the guide fence. Never start the cut with the carriage not pulled fully toward you.** If you perform the slide cut without the carriage pulled fully toward you unexpected kickback may occur and serious personal injury may result.
- **Never attempt to perform a slide cut by pulling the carriage towards you.** Pulling the carriage towards you while cutting may cause unexpected kickback resulting in possible serious personal injury.
- Never perform the slide cut with the handle locked in the lowered position.
- **Never loosen the knob which secures the carriage while the blade is rotating.** A loose carriage while cutting may cause unexpected kickback resulting in possible serious personal injury.

3. Miter cutting

Refer to the previously covered "Adjusting the miter angle".

4. Bevel cut

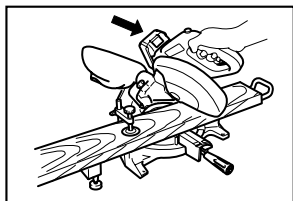

011246

Loosen the lever and tilt the saw blade to set the bevel angle (Refer to the previously covered "Adjusting the bevel angle"). Be sure to retighten the lever firmly to secure the selected bevel angle safely. Secure the workpiece with a vise. Make

sure the carriage is pulled all the way back toward the operator. Switch on the tool without the blade making any contact and wait until the blade attains full speed. Then gently lower the handle to the fully lowered position while applying pressure in parallel with the blade and PUSH THE CARRIAGE TOWARD THE GUIDE FENCE TO CUT THE WORKPIECE. When the cut is completed, switch off the tool and WAIT UNTIL THE BLADE HAS COME TO A COMPLETE STOP before returning the blade to its fully elevated position.

⚠WARNING:

- **After setting the blade for a bevel cut, before operating the tool ensure that the carriage and blade will have free travel throughout the entire range of the intended cut.** Interruption of the carriage or blade travel during the cutting operation may result in kickback and serious personal injury.
- **While making a bevel cut keep hands out of the path of the blade.** The angle of the blade may confuse the operator as to the actual blade path while cutting and contact with the blade will result in serious personal injury.
- **The blade should not be raised until it has come to a complete stop.** During a bevel cut the piece cut off may come to rest against the blade. If the blade is raised while it is rotating the cut-off piece maybe ejected by the blade causing the material to fragment which may result in serious personal injury.

NOTICE:

- When pressing down the handle, apply pressure in parallel with the blade. If a force is applied perpendicularly to the turn base or if the pressure direction is changed during a cut, the precision of the cut will be impaired.

5. Compound cutting

Compound cutting is the process in which a bevel angle is made at the same time in which a miter angle is being cut on a workpiece. Compound cutting can be performed at the angle shown in the table.

Miter angle	Bevel angle
Left and Right 45°	Left 0° - 45°
Right 50°	Left 0° - 40°
Right 55°	Left 0° - 30°
Right 57°	Left 0° - 25°

006393

When performing compound cutting, refer to "Press cutting", "Slide cutting", "Miter cutting" and "Bevel cut" explanations.

6. Cutting crown and cove moldings

Crown and cove moldings can be cut on a compound miter saw with the moldings laid flat on the turn base.

There are two common types of crown moldings and one type of cove moldings; 52/38° wall angle crown molding, 45° wall angle crown molding and 45° wall angle cove molding. See illustrations.

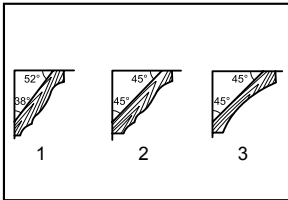

001555

1. 52/38° type crown molding
2. 45° type crown molding
3. 45° type cove molding

There are crown and cove molding joints which are made to fit "Inside" 90° corners ((1) and (2) in Fig. A) and "Outside" 90° corners ((3) and (4) in Fig. A).

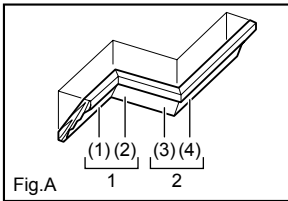

001556

1. Inside corner
2. Outside corner

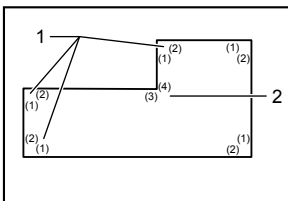

001557

1. Inside corner
2. Outside corner

Measuring

Measure the wall length and adjust workpiece on table to cut wall contact edge to desired length. Always make sure that cut workpiece length **at the back of the workpiece** is the same as wall length. Adjust cut length for angle of cut. Always use several pieces for test cuts to check the saw angles. When cutting crown and cove moldings, set the bevel angle and miter angle as indicated in the table (A) and position the moldings on the top surface of the saw base as indicated in the table (B).

In the case of left bevel cut

Table (A)

	Molding position in Fig. A	Bevel angle		Miter angle	
		52/38° type	45° type	52/38° type	45° type
For inside corner	(1)	Left 33.9°	Left 30°	Right 31.6°	Right 35.3°
	(2)			Left 31.6°	Left 35.3°
For outside corner	(3)			Right 31.6°	Right 35.3°
	(4)			Left 31.6°	Left 35.3°

006361

Table (B)

	Molding position in Fig. A	Molding edge against guide fence	Finished piece
For inside corner	(1)	Ceiling contact edge should be against guide fence.	Finished piece will be on the Left side of blade.
	(2)	Wall contact edge should be against guide fence.	
For outside corner	(3)	Wall contact edge should be against guide fence.	Finished piece will be on the Right side of blade.
	(4)	Ceiling contact edge should be against guide fence.	

006362

Example:

In the case of cutting 52/38° type crown molding for position (1) in Fig. A:

- Tilt and secure bevel angle setting to 33.9° LEFT.
- Adjust and secure miter angle setting to 31.6° RIGHT.
- Lay crown molding with its broad back (hidden) surface down on the turn base with its CEILING CONTACT EDGE against the guide fence on the saw.
- The finished piece to be used will always be on the LEFT side of the blade after the cut has been made.

In the case of right bevel cut

Table (A)

	Molding position in Fig. A	Bevel angle		Miter angle	
		52/38° type	45° type	52/38° type	45° type
For inside corner	(1)	Right 33.9°	Right 30°	Right 31.6°	Right 35.3°
	(2)			Left 31.6°	Left 35.3°
For outside corner	(3)			Right 31.6°	Right 35.3°
	(4)			Left 31.6°	Left 35.3°

006363

Table (B)

	Molding position in Fig. A	Molding edge against guide fence	Finished piece
For inside corner	(1)	Wall contact edge should be against guide fence.	Finished piece will be on the Right side of blade.
	(2)	Ceiling contact edge should be against guide fence.	
For outside corner	(3)		Finished piece will be on the Left side of blade.
	(4)	Wall contact edge should be against guide fence.	

006364

Example:

In the case of cutting 52/38° type crown molding for position (1) in Fig. A:

- Tilt and secure bevel angle setting to 33.9° RIGHT.
- Adjust and secure miter angle setting to 31.6° RIGHT.
- Lay crown molding with its broad back (hidden) surface down on the turn base with its WALL CONTACT EDGE against the guide fence on the saw.
- The finished piece to be used will always be on the RIGHT side of the blade after the cut has been made.

Compound Miter Saw Miter and Bevel Angle Settings

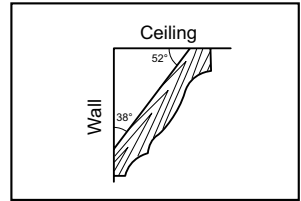

000031

Wall to Crown Molding Angle: 52/38 degrees

Wall Angle (deg.)	Bevel Angle (deg.)	Miter Angle (deg.)
60	43.0	46.8
61	42.8	46.3
62	42.5	45.7
63	42.2	45.1
64	41.9	44.6
65	41.7	44.0
66	41.4	43.5
67	41.1	42.9
68	40.8	42.4
69	40.5	41.9
70	40.2	41.3
71	39.9	40.8
72	39.6	40.3
73	39.3	39.8
74	39.0	39.2
75	38.7	38.7
76	38.4	38.2
77	38.1	37.7
78	37.8	37.2
79	37.4	36.8
80	37.1	36.3
81	36.8	35.8
82	36.5	35.3
83	36.2	34.8
84	35.8	34.4
85	35.5	33.9
86	35.2	33.4
87	34.9	33.0
88	34.5	32.5
89	34.2	32.1
90	33.9	31.6
91	33.5	31.2
92	33.2	30.7
93	32.8	30.3
94	32.5	29.9
95	32.2	29.4
96	31.8	29.0
97	31.5	28.6
98	31.1	28.2
99	30.8	27.7
100	30.4	27.3

Wall Angle (deg.)	Bevel Angle (deg.)	Miter Angle (deg.)
101	30.1	26.9
102	29.7	26.5
103	29.4	26.1
104	29.0	25.7
105	28.7	25.3
106	28.3	24.9
107	28.0	24.5
108	27.6	24.1
109	27.2	23.7
110	26.9	23.3
111	26.5	22.9
112	26.1	22.6
113	25.8	22.2
114	25.4	21.8
115	25.0	21.4
116	24.7	21.0
117	24.3	20.7
118	23.9	20.3
119	23.6	19.9
120	23.2	19.6
121	22.8	19.2
122	22.5	18.8
123	22.1	18.5
124	21.7	18.1
125	21.3	17.8
126	21.0	17.4
127	20.6	17.1
128	20.2	16.7
129	19.8	16.4
130	19.5	16.0
131	19.1	15.7
132	18.7	15.3
133	18.3	15.0
134	17.9	14.6
135	17.6	14.3
136	17.2	14.0
137	16.8	13.6
138	16.4	13.3
139	16.0	13.0
140	15.6	12.8

Wall Angle (deg.)	Bevel Angle (deg.)	Miter Angle (deg.)
141	15.3	12.3
142	14.9	12.0
143	14.5	11.6
144	14.1	11.3
145	13.7	11.0
146	13.3	10.7
147	12.9	10.3
148	12.5	10.0
149	12.2	9.7
150	11.8	9.4
151	11.4	9.0
152	11.0	8.7
153	10.8	8.4
154	10.2	8.1
155	9.8	7.8
156	9.4	7.5
157	9.0	7.1
158	8.6	6.8
159	8.3	6.5
160	7.9	6.2
161	7.5	5.9
162	7.1	5.6
163	6.7	5.3
164	6.3	4.9
165	5.9	4.6
166	5.5	4.3
167	5.1	4.0
168	4.7	3.7
169	4.3	3.4
170	3.9	3.1
171	3.5	2.8
172	3.2	2.5
173	2.8	2.2
174	2.4	1.8
175	2.0	1.5
176	1.6	1.2
177	1.2	0.9
178	0.8	0.6
179	0.4	0.3
180	0.0	0.0

EN0002-1

Compound Miter Saw Miter and Bevel Angle Settings

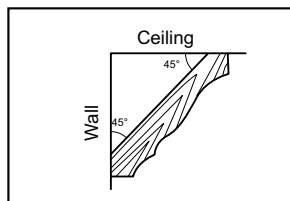

000032

Wall to Crown Molding Angle: 45 degrees

Wall Angle (deg.)	Bevel Angle (deg.)	Miter Angle (deg.)
60	37.8	50.8
61	37.5	50.2
62	37.3	49.6
63	37.1	49.1
64	36.8	48.5
65	36.6	48.0
66	36.4	47.4
67	36.1	46.9
68	35.9	46.4
69	35.6	45.8
70	35.4	45.3
71	35.1	44.8
72	34.9	44.2
73	34.6	43.7
74	34.4	43.2
75	34.1	42.7
76	33.9	42.1
77	33.6	41.6
78	33.3	41.1
79	33.1	40.6
80	32.8	40.1
81	32.5	39.6
82	32.3	39.1
83	32.0	38.6
84	31.7	38.1
85	31.4	37.7
86	31.1	37.2
87	30.9	36.7
88	30.6	36.2
89	30.3	35.7
90	30.0	35.3
91	29.7	34.8
92	29.4	34.3
93	29.1	33.9
94	28.8	33.4
95	28.5	32.9
96	28.2	32.5
97	27.9	32.0
98	27.6	31.6
99	27.3	31.1
100	27.0	30.7

Wall Angle (deg.)	Bevel Angle (deg.)	Miter Angle (deg.)
101	26.7	30.2
102	26.4	29.8
103	26.1	29.4
104	25.8	28.9
105	25.5	28.5
106	25.2	28.1
107	24.9	27.6
108	24.6	27.2
109	24.2	26.8
110	23.9	26.3
111	23.6	25.9
112	23.3	25.5
113	23.0	25.1
114	22.7	24.7
115	22.3	24.3
116	22.0	23.8
117	21.7	23.4
118	21.4	23.0
119	21.0	22.6
120	20.7	22.2
121	20.4	21.8
122	20.0	21.4
123	19.7	21.0
124	19.4	20.6
125	19.1	20.2
126	18.7	19.8
127	18.4	19.4
128	18.1	19.0
129	17.7	18.6
130	17.4	18.2
131	17.1	17.9
132	16.7	17.5
133	16.4	17.1
134	16.0	16.7
135	15.7	16.3
136	15.4	15.9
137	15.0	15.6
138	14.7	15.2
139	14.3	14.8
140	14.0	14.4

Wall Angle (deg.)	Bevel Angle (deg.)	Miter Angle (deg.)
141	13.7	14.1
142	13.3	13.7
143	13.0	13.3
144	12.6	12.9
145	12.3	12.6
146	11.9	12.2
147	11.6	11.8
148	11.2	11.5
149	10.9	11.1
150	10.5	10.7
151	10.2	10.4
152	9.8	10.0
153	9.5	9.6
154	9.2	9.3
155	8.8	8.9
156	8.5	8.5
157	8.1	8.2
158	7.8	7.8
159	7.4	7.5
160	7.1	7.1
161	6.7	6.7
162	6.4	6.4
163	6.0	6.0
164	5.6	5.7
165	5.3	5.3
166	4.9	5.0
167	4.6	4.6
168	4.2	4.3
169	3.9	3.9
170	3.5	3.5
171	3.2	3.2
172	2.8	2.8
173	2.5	2.5
174	2.1	2.1
175	1.8	1.8
176	1.4	1.4
177	1.1	1.1
178	0.7	0.7
179	0.4	0.4
180	0.0	0.0

EN0003-1

7. Wood facing

Use of wood facing helps to assure splinter-free cuts in workpieces. Attach a wood facing to the guide fence using the holes in the guide fence.

See the figure concerning the dimensions for a suggested wood facing.

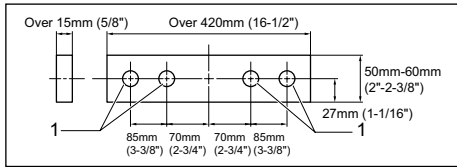

1. Holes
002206

CAUTION:

- Use the straight wood of even thickness as the wood facing.

WARNING:

- Use screws to attach the wood facing to the guide fence. The screws should be installed so that the screw heads are below the surface of the wood facing so that they will not interfere with the positioning of the material being cut. Misalignment of the material being cut can cause unexpected movement during the cutting operation which may result in a loss of control and serious personal injury.

NOTICE:

- When the wood facing is attached, do not turn the turn base with the handle lowered. The blade and/or the wood facing will be damaged.

8. Cutting repetitive lengths

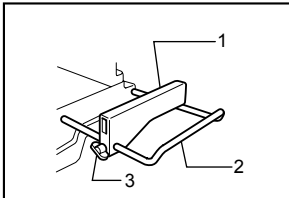

001846

1. Set plate
2. Holder
3. Screw

When cutting several pieces of stock to the same length, ranging from 220 mm (8-5/8") to 385 mm (15-1/8"), use of the set plate (optional accessory) will facilitate more efficient operation. Install the set plate on the holder (optional accessory) as shown in the figure.

Align the cutting line on your workpiece with either the left or right side of the groove in the kerf board, and while holding the workpiece from moving, move the set plate flush against the end of the workpiece. Then secure the set plate with the screw. When the set plate is not used, loosen the screw and turn the set plate out of the way.

NOTE:

- Use of the holder-rod assembly (optional accessory) allows cutting repetitive lengths up to 2,200 mm (7.2ft) approximately.

9. Groove cutting

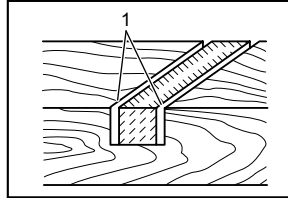

001563

1. Cut grooves with blade

A dado type cut can be made by proceeding as follows:

Adjust the lower limit position of the blade using the adjusting screw and the stopper arm to limit the cutting depth of the blade. Refer to "Stopper arm" section described on previously.

After adjusting the lower limit position of the blade, cut parallel grooves across the width of the workpiece using a slide (push) cut as shown in the figure. Then remove the workpiece material between the grooves with a chisel.

WARNING:

- Do not attempt to perform this type of cut by using a wider type blade or dado blade. Attempting to make a groove cut with a wider blade or dado blade could lead to unexpected cutting results and kickback which may result in serious personal injury.
- Be sure to return the stopper arm to the original position when performing other than groove cutting. Attempting to make cuts with the stopper arm in the incorrect position could lead to unexpected cutting results and kickback which may result in serious personal injury.

Carrying tool

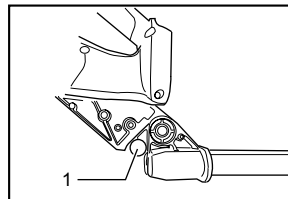

011300

1. Stopper pin

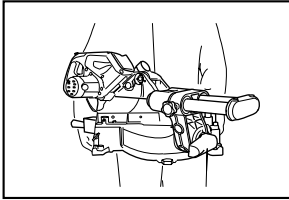

012715

Make sure that the battery cartridge is removed. Secure the blade at 0° bevel angle and the turn base at the full right miter angle position. Secure the slide poles so that the lower slide pole is locked in the position of the carriage fully pulled to operator and the upper poles are locked in the position of the carriage fully pushed forward to the guide fence. Lower the handle fully and lock it in the lowered position by pushing in the stopper pin.

Carry the tool by holding both sides of the tool base as shown in the figure. If you remove the holders, dust bag, etc., you can carry the tool more easily.

⚠ CAUTION:

- Always secure all moving portions before carrying the tool. If portions of the tool move or slide while being carried loss of control or balance may occur resulting in personal injury.

⚠ WARNING:

- Stopper pin is only for carrying and storage purposes and should never be used for any cutting operations.** The use of the stopper pin for cutting operations may cause unexpected movement of the saw blade resulting in kickback and serious personal injury.

MAINTENANCE

⚠ CAUTION:

- Always be sure that the tool is switched off and the battery cartridge is removed before attempting to perform inspection or maintenance.

⚠ WARNING:

- Always be sure that the blade is sharp and clean for the best and safest performance.** Attempting a cut with a dull and /or dirty blade may cause kickback and result in a serious personal injury.

NOTICE:

- Never use gasoline, benzine, thinner, alcohol or the like. Discoloration, deformation or cracks may result.

Adjusting the cutting angle

This tool is carefully adjusted and aligned at the factory, but rough handling may have affected the alignment. If your tool is not aligned properly, perform the following:

1. Miter angle

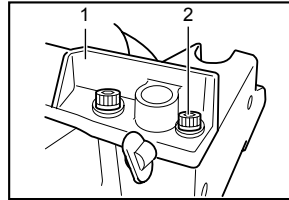

012585

1. Guide fence
2. Hex socket bolt

Push the carriage toward the guide fence and tighten two clamp screws to secure the carriage. Loosen the grip which secures the turn base. Turn the turn base so that the pointer points to 0° on the miter scale. Then turn the turn base slightly clockwise and counterclockwise to seat the turn base in the 0° miter notch. (Leave as it is if the pointer does not point to 0°.) Loosen the hex socket bolt securing the guide fence using the hex wrench. Lower the handle fully and lock it in the lowered position by pushing in the stopper pin. Square the side of the blade with the face of the guide fence using a triangular rule, try-square, etc. Then securely tighten the hex socket bolt on the guide fence in order starting from the right side.

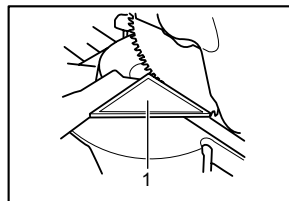

002209

1. Triangular rule

Make sure that the pointer points to 0° on the miter scale. If the pointer does not point to 0°, loosen the screw which secures the pointer and adjust the pointer so that it will point to 0°.

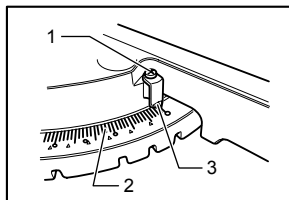

003942

1. Screw
2. Miter scale
3. Pointer

2. Bevel angle

(1) 0° bevel angle

Push the carriage toward the guide fence and tighten two clamp screws to secure the carriage. Lower the handle fully and lock it in the lowered position by pushing in the stopper pin. Loosen the lever at the rear of the tool. Turn the 0° bevel angle adjusting bolt (lower bolt) on the right side of the arm two or three revolutions counterclockwise to tilt the blade to the right.

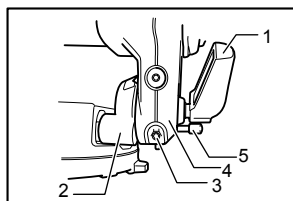

012589

1. Lever
2. Arm holder
3. 0° degree bevel angle adjusting bolt
4. Arm
5. Release button

Carefully square the side of the blade with the top surface of the turn base using the triangular rule, try-square, etc. by turning the 0° bevel angle adjusting bolt clockwise. Then tighten the lever securely.

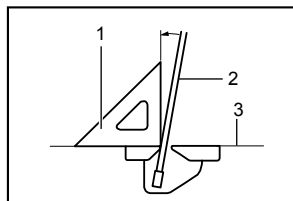

001819

1. Triangular rule
2. Saw blade
3. Top surface of turn table

Make sure that the pointer on the arm point to 0° on the bevel scale on the arm holder. If it does not point to 0°, loosen the screw which secures the pointer and adjust the pointer so that it will point to 0°.

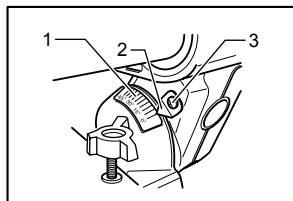

011306

1. Bevel scale
2. Pointer
3. Screw

(2) 45° bevel angle

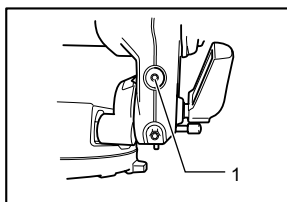

012590

1. Left 45° bevel angle adjusting bolt

Adjust the 45° bevel angle only after performing 0° bevel angle adjustment. To adjust left 45° bevel angle, loosen the lever and tilt the blade to the left fully. Make sure that the pointer on the arm points to 45° on the bevel scale on the arm holder. If the pointer does not point to 45°, turn the 45° bevel angle adjusting bolt (upper bolt) on the right side of the arm until the pointer points to 45°.

Replacing carbon brushes

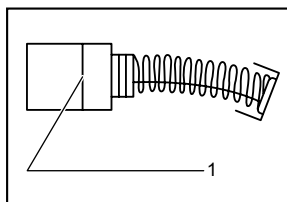

001145

1. Limit mark

Remove and check the carbon brushes regularly. Replace when they wear down to the limit mark. Keep the carbon brushes clean and free to slip in the holders. Both carbon brushes should be replaced at the same time. Use only identical carbon brushes.

Use a screwdriver to remove the brush holder caps. Take out the worn carbon brushes, insert the new ones and secure the brush holder caps.

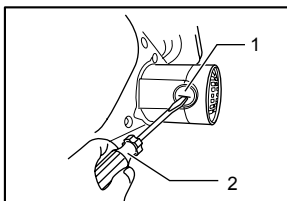

011307

1. Brush holder cap
2. Screwdriver

After replacing brushes, install the battery cartridge and break in brushes by running tool with no load for about 10 minutes. Then check the tool while running and electric brake operation when releasing the switch trigger. If the electric brake is not working correctly, have the tool repaired by a Makita service center.

After use

- After use, wipe off chips and dust adhering to the tool with a cloth or the like. Keep the blade guard clean according to the directions in the previously covered section titled "Blade guard". Lubricate the sliding portions with machine oil to prevent rust.
- When storing the tool, pull the carriage toward you fully so that the slide pole is thoroughly inserted into the turn base.

To maintain product SAFETY and RELIABILITY, repairs, any other maintenance or adjustment should be performed by Makita Authorized or Factory Service Centers, always using Makita replacement parts.

OPTIONAL ACCESSORIES

WARNING:

- **These Makita accessories or attachments are recommended for use with your Makita tool specified in this manual.** The use of any other accessories or attachments may result in serious personal injury.
- **Only use the Makita accessory or attachment for its stated purpose.** Misuse of an accessory or attachment may result in serious personal injury.

If you need any assistance for more details regarding these accessories, ask your local Makita Service Center.

- Carbide-tipped saw blades
- Vise assembly (Horizontal vise)
- Vertical vise
- Holder set
- Holder assembly
- Holder rod assembly
- Set plate
- Dust bag
- Triangular rule
- Hex wrench
- Various type of Makita genuine batteries and chargers

NOTE:

- Some items in the list may be included in the tool package as standard accessories. They may differ from country to country.

MAKITA LIMITED ONE YEAR WARRANTY

Warranty Policy

Every Makita tool is thoroughly inspected and tested before leaving the factory. It is warranted to be free of defects from workmanship and materials for the period of ONE YEAR from the date of original purchase. Should any trouble develop during this one year period, return the COMPLETE tool, freight prepaid, to one of Makita's Factory or Authorized Service Centers. If inspection shows the trouble is caused by defective workmanship or material, Makita will repair (or at our option, replace) without charge.

This Warranty does not apply where:

- repairs have been made or attempted by others;
- repairs are required because of normal wear and tear;
- the tool has been abused, misused or improperly maintained;
- alterations have been made to the tool.

IN NO EVENT SHALL MAKITA BE LIABLE FOR ANY INDIRECT, INCIDENTAL OR CONSEQUENTIAL DAMAGES FROM THE SALE OR USE OF THE PRODUCT. THIS DISCLAIMER APPLIES BOTH DURING AND AFTER THE TERM OF THIS WARRANTY.

MAKITA DISCLAIMS LIABILITY FOR ANY IMPLIED WARRANTIES, INCLUDING IMPLIED WARRANTIES OF "MERCHANTABILITY" AND "FITNESS FOR A SPECIFIC PURPOSE," AFTER THE ONE YEAR TERM OF THIS WARRANTY.

This Warranty gives you specific legal rights, and you may also have other rights which vary from state to state. Some states do not allow the exclusion or limitation of incidental or consequential damages, so the above limitation or exclusion may not apply to you. Some states do not allow limitation on how long an implied warranty lasts, so the above limitation may not apply to you.

EN0006-1

FRANÇAIS (Mode d'emploi original)

SPÉCIFICATIONS

Modèle	XSL01
Diamètre de la lame	190 mm (7-1/2")
Diamètre de l'orifice (alésage)	15,88 mm (5/8")
Angle d'onglet max.	Gauche 47° , Droite 57°
Angle de biseau max.	Gauche 45° , Droite 5°

Capacités de coupe maximales (H x P) avec une lame à diamètre de 190 mm (7-1/2").

Angle de coupe d'onglet	Angle de coupe en biseau		
	45° (gauche)	0°	5° (droite)
0°	25 mm x 300 mm (1" x 11 - 3/4")	52 mm x 300 mm (2 - 1/16" x 11 - 3/4")	40 mm x 300 mm (1 - 9/16" x 11 - 3/4")
	----	* 60 mm x 265 mm (Note 1) (2-3/8" x 10-3/8")	----
45° (gauche et droite)	25 mm x 212 mm (1" x 8 - 3/8")	52 mm x 212 mm (2 - 1/16" x 8 - 3/8")	----
	----	* 60 mm x 185 mm (Note 2) (2-3/8" x 7-1/4")	----
57° (droite)	----	52 mm x 163 mm (2 - 1/16" x 6 - 3/8")	----
	----	* 60 mm x 145 mm (Note 3) (2-3/8" x 5-3/4")	----

Vitesse à vide (T/MIN)	2 200 /min
Dimensions (L x P x H)	655 mm x 430 mm x 454 mm (25-3/4" x 17" x 17-7/8")
Poids net (avec une batterie BL1815N)	12,1 kg (26,7 lbs)
Poids net (avec une batterie BL1830/ BL1840)	12,4 kg (27,3 lbs)
Tension nominale	C.C.18 V
Batterie standard (Note)	BL1815N / BL1830 / BL1840

* indique l'utilisation d'un parement de bois de l'épaisseur suivante.

1 : Lors de l'utilisation d'un parement de bois de 20 mm d'épaisseur

2 : Lors de l'utilisation d'un parement de bois de 15 mm d'épaisseur

3 : Lors de l'utilisation d'un parement de bois de 10 mm d'épaisseur

• Étant donné l'évolution constante de notre programme de recherche et de développement, les spécifications contenues dans ce manuel sont sujettes à modification sans préavis.

• Les caractéristiques techniques et la batterie peuvent varier suivant les pays.

• Poids, batterie comprise, conforme à la procédure EPTA de 01/2003

USA005-3

Pour votre propre sécurité, veuillez lire le manuel d'instructions

Avant d'utiliser l'outil

Conservez-le pour référence ultérieure

PRÉCAUTIONS GÉNÉRALES

(POUR TOUS LES OUTILS)

1. VOUS DEVEZ CONNAÎTRE VOTRE OUTIL ÉLECTRIQUE. Lisez attentivement le manuel d'instructions. Familiarisez-vous avec les applications et limites de l'outil, ainsi qu'avec les risques potentiels qui lui sont spécifiques.
2. MAINTENEZ LES PROTECTEURS EN PLACE et en bon état de fonctionnement.
3. RETIREZ LES CLÉS DE RÉGLAGE ET DE SERRAGE. Prenez l'habitude de vous assurer que les clés de réglage et de serrage ont été

- retraitées de l'outil avant de le mettre sous tension.
4. **MAINTENEZ LA ZONE DE TRAVAIL PROPRE.** Les zones de travail et les établis encombrés ouvrent grande la porte aux accidents.
 5. **ÉVITEZ L'UTILISATION DANS UN ENVIRONNEMENT DANGEREUX.** N'utilisez pas les outils électriques dans les endroits humides ou mouillés, et ne les exposez pas à la pluie. Maintenez un éclairage adéquat dans la zone de travail. Ne vous servez pas de votre outil en présence de liquides ou gaz inflammables.
 6. **MAINTENEZ LES ENFANTS À L'ÉCART.** Toute autre personne que l'utilisateur de l'outil doit se tenir à une distance sûre de l'aire de travail.
 7. **FAITES EN SORTE QUE L'ATELIER SOIT SANS DANGER POUR LES ENFANTS,** en y posant des cadenas, un interrupteur principal, ou en retirant des équipements leurs clés de démarrage.
 8. **NE FORCEZ PAS L'OUTIL.** Il effectuera un travail de meilleure qualité et plus sécuritaire s'il est utilisé au régime pour lequel il a été conçu.
 9. **UTILISEZ LE BON OUTIL.** Ne forcez pas un outil ou accessoire à effectuer un travail pour lequel il n'a pas été conçu.
 10. **PORTEZ DES VÊTEMENTS ADÉQUATS.** Ne portez ni vêtements ni gants amples, ni cravate, anneaux/bagues, bracelets ou autres bijoux susceptibles d'être happés par les pièces mobiles de l'outil. Le port de chaussures antidérapantes est recommandé. Portez un filet de protection pour envelopper les cheveux longs.
 11. **PORTEZ TOUJOURS DES LUNETTES DE SÉCURITÉ.** Si le travail de coupe dégage de la poussière, portez également un écran facial ou un masque antipoussières. Les lunettes ordinaires ne sont munies que de lentilles résistantes aux chocs ; elles ne constituent PAS des lunettes de sécurité.
 12. **FIXEZ BIEN LA PIÈCE.** Lorsque cela est possible, fixez la pièce à travailler à l'aide de dispositifs de serrage ou d'un étou. Cela est plus sécuritaire que l'utilisation de la main et libère les deux mains pour le maniement de l'outil.
 13. **MAINTENEZ UNE BONNE POSITION.** Assurez-vous d'une bonne prise au sol et d'une bonne position d'équilibre en tout temps.
 14. **PRENEZ SOIN DES OUTILS.** Maintenez les outils bien aiguisés et propres pour assurer une performance sécuritaire et optimale.
 15. **Suivez les instructions de lubrification et de changement des accessoires.**
 15. **DÉBRANCHEZ LA BATTERIE DE L'OUTIL** avant toute réparation; lorsque vous changez des accessoires tels que lames, embouts, outils tranchants, etc.
 16. **RÉDUISEZ LE RISQUE DE DÉMARRAGE ACCIDENTEL.** Avant d'insérer la batterie, assurez-vous que l'interrupteur est en position d'arrêt (OFF).
 17. **UTILISEZ LES ACCESSOIRES RECOMMANDÉS.** Consultez le manuel de l'utilisateur pour savoir quels sont les accessoires recommandés. L'utilisation d'accessoires non adéquats peut comporter un risque de blessure.
 18. **NE VOUS APPUYEZ JAMAIS SUR L'OUTIL.** Vous courez un risque de blessure grave si l'outil bascule ou si vous touchez accidentellement l'outil tranchant.
 19. **VÉRIFIEZ S'IL Y A DES PIÈCES ENDOMMAGÉES.** Avant d'utiliser l'outil, tout protecteur ou dispositif endommagé doit être vérifié soigneusement afin de s'assurer qu'il fonctionne adéquatement et peut remplir la fonction pour laquelle il est conçu. Vérifiez si les pièces mobiles sont bien alignées et bien fixées, vérifiez la présence de pièces brisées, vérifiez que l'outil est bien monté et assurez-vous que rien ne peut entraver son bon fonctionnement. Un protecteur ou tout autre dispositif endommagé doit être adéquatement réparé ou remplacé.
 20. **SENS D'ALIMENTATION.** Vous devez faire avancer la pièce à l'encontre de la lame ou de l'outil tranchant, non la faire progresser dans le même sens.
 21. **NE LAISSEZ JAMAIS SANS SURVEILLANCE UN OUTIL EN MARCHÉ. COUPEZ LE CONTACT.** Attendez que l'outil se soit complètement arrêté avant de le quitter.
 22. **Avant d'installer la batterie, vérifiez que l'interrupteur est en position d'arrêt (OFF).** Insérer la batterie alors que l'interrupteur d'un outil électrique est en position ON ouvre grande la porte aux accidents.
 23. **N'effectuez la recharge qu'avec le chargeur spécifié par le fabricant.** Un chargeur conçu pour un certain type de batterie risque de déclencher un incendie s'il est utilisé avec une autre batterie.
 24. **N'utilisez des outils électriques qu'avec leurs batteries spécifiques.** D'autres batteries risqueraient de vous blesser ou de provoquer un incendie.

25. Lorsque la batterie n'est pas utilisée, tenez-la à distance des objets métalliques tels que trombones, pièces de monnaie, clés, clous, vis ou autres petits objets métalliques, conducteurs potentiels entre une borne et une autre. Un court-circuit entre les bornes de la batterie peut provoquer des brûlures ou un incendie.
26. Dans des conditions d'utilisation inadéquates de la batterie, il peut y avoir fuite d'électrolyte; évitez tout contact avec ce liquide. En cas de contact accidentel, rincez avec beaucoup d'eau. Si le liquide pénètre dans vos yeux, il faut aussi consulter un médecin. L'électrolyte qui s'échappe de la batterie peut causer des irritations ou des brûlures.
27. Retirez la batterie de l'outil ou placez l'interrupteur en position de verrouillage ou d'arrêt avant d'effectuer tout réglage, de changer d'accessoire ou de ranger l'outil. De telles mesures préventives réduisent les risques de démarrage accidentel de l'outil.
28. Faites réparer votre outil électrique par un réparateur qualifié qui utilise des pièces de rechange identiques aux pièces d'origine. Le maintien de la sûreté de l'outil électrique sera ainsi assuré.

USB033-3

RÈGLES DE SÉCURITÉ SUPPLÉMENTAIRES

NE vous laissez **PAS** tromper (au fil d'une utilisation répétée) par un sentiment d'aisance et de familiarité avec le produit, en négligeant le respect rigoureux des consignes de sécurité qui accompagnent la scie à chariot mixte. L'utilisation non sécuritaire ou incorrecte de cet outil comporte un risque de blessure grave.

1. Portez un protecteur pour la vue.
2. Maintenez les mains hors de la ligne de coupe de la lame. Évitez tout contact avec la lame lorsqu'elle continue de tourner après la mise hors tension de l'outil. Elle peut alors quand même causer de graves blessures.
3. N'utilisez jamais la scie sans les protections en place. Assurez-vous avant chaque utilisation que le protecteur de lame se referme bien. N'utilisez pas la scie si le protecteur de lame ne se déplace pas librement et ne se referme pas instantanément. Ne fixez ou n'attachez jamais le protecteur de lame en position ouverte.
4. N'effectuez aucune opération en tenant la pièce uniquement avec la main. La pièce doit être fixée fermement contre le socle rotatif et le garde de guidage avec un étau lors de toutes les opérations. N'utilisez jamais la main pour immobiliser la pièce.
5. N'approchez jamais les mains de la lame.
6. Coupez le contact et attendez l'arrêt de la lame avant de déplacer la pièce ou de modifier les réglages.
7. Retirez la batterie de l'outil avant le changement de lame ou la réparation.
8. Pour réduire les risques de blessure, ramenez le chariot complètement vers l'arrière après chaque opération de coupe en travers.
9. Avant de transporter l'outil, immobilisez d'abord toutes ses pièces mobiles.
10. La broche de blocage qui verrouille en position basse le porte-lame est conçue exclusivement pour le transport et le rangement de l'outil, et ne doit être utilisée pour aucun travail de coupe.
11. Soyez bien conscient du fait que l'outil est constamment en état de marche, car il n'a pas à être raccordé à une prise d'alimentation.
12. N'utilisez pas l'outil en présence de liquides ou gaz inflammables. Le fonctionnement électrique de l'outil peut provoquer une explosion ou un incendie lors d'une exposition à des liquides ou gaz inflammables.
13. Avant l'utilisation, vérifiez toujours soigneusement l'absence de fissures ou de dommages sur la lame. Veuillez remplacer immédiatement toute lame fissurée ou endommagée. La présence de résine et de goudron sur la lame ralentit la scie et entraîne une augmentation des risques de recul. Pour nettoyer la lame, retirez-la d'abord de l'outil, puis utilisez un décapant, de l'eau chaude ou du kérosène pour retirer la colle et les copeaux. N'utilisez jamais d'essence.
14. Lors de la réalisation d'une coupe en glissière, un risque de **CHOC EN RETOUR** est possible. Le **CHOC EN RETOUR** se produit lorsque la lame se coince dans la pièce pendant la coupe et que la lame de la scie se déplace rapidement vers l'opérateur. Cela comporte un risque de perte de contrôle de l'outil et de blessure. Si la lame commence à se coincer pendant la coupe, ne continuez pas à couper et relâchez tout de suite la gâchette.
15. Utilisez exclusivement les flasques spécifiés pour cet outil.
16. Prenez garde d'endommager l'arbre, les flasques (tout particulièrement leur surface d'installation) ou le boulon. L'endommagement de ces pièces peut causer une cassure de la lame.

17. Assurez-vous que le socle rotatif est bien immobilisé, de sorte qu'il ne bouge pas pendant l'opération. Fixez la scie à une surface de travail ou à un établi stable au moyen des orifices de la base. N'utilisez JAMAIS l'outil si vous vous trouvez dans une position qui n'assure pas une pleine liberté de mouvement.
18. Pour votre sécurité, retirez les copeaux et autres petites pièces présentes sur la table avant de commencer le travail.
19. Évitez les clous. Avant de travailler votre pièce, inspectez-la et retirez-en tous les clous.
20. Assurez-vous que le blocage de l'arbre est libéré avant de mettre le contact.
21. Assurez-vous que la lame n'entre pas en contact avec le socle rotatif lorsqu'elle se trouve sur sa position la plus basse.
22. Tenez la poignée fermement. N'oubliez pas que la scie se déplace légèrement vers le haut ou le bas au démarrage et à l'arrêt.
23. Assurez-vous que la lame n'entre pas en contact avec la pièce avant de mettre l'outil sous tension.
24. Avant d'utiliser l'outil sur la pièce, laissez-le tourner à vide un instant. Soyez attentif à toute vibration ou sautellement pouvant indiquer que la lame n'est pas bien installée ou est mal équilibrée.
25. Attendez que la lame atteigne sa pleine vitesse avant de procéder à la coupe.
26. Arrêtez immédiatement votre outil dès que vous observez quelque chose d'anormal.
27. N'essayez pas de verrouiller la gâchette en position de marche.
28. Demeurez attentif en tout temps, et tout particulièrement lors des travaux répétitifs et monotones. Ne vous laissez pas emporter par un sentiment de sécurité trompeur. Les lames ne pardonnent pas.
29. Utilisez toujours les accessoires recommandés dans le présent manuel. L'utilisation d'accessoires inadéquats, tels que les meules abrasives par exemple, peut entraîner une blessure.
30. Ne tenez JAMAIS la pièce du côté droit de la scie avec la main gauche, et vice versa. Cela s'appelle une coupe à bras croisés et expose l'utilisateur à un RISQUE DE GRAVE BLESSURE, tel qu'indiqué sur l'illustration. Utilisez TOUJOURS un étau pour immobiliser la pièce.

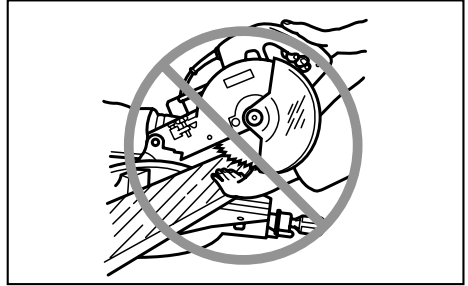

000030

31. N'empilez JAMAIS plusieurs pièces sur la table de travail pour accélérer le travail de coupe. Coupez les pièces une à la fois.
32. Certains matériaux contiennent des produits chimiques qui peuvent être toxiques. Prenez les précautions nécessaires pour éviter l'inhalation de ces poussières ou leur contact avec la peau. Conformez-vous aux consignes de sécurité du fournisseur du matériau.

CONSERVEZ CE MODE D'EMPLOI.

⚠ AVERTISSEMENT:

Une MAUVAISE UTILISATION de l'outil ou l'ignorance des consignes de sécurité du présent manuel d'instructions peuvent entraîner une grave blessure.

ENC007-7

CONSIGNES DE SÉCURITÉ IMPORTANTES

POUR LA BATTERIE

1. Avant d'utiliser la batterie, lisez toutes les instructions et précautions relatives (1) au chargeur de batterie, (2) à la batterie, et (3) à l'outil utilisant la batterie.
2. Ne démontez pas la batterie.
3. Cessez immédiatement l'utilisation si le temps de fonctionnement devient excessivement court. Il y a risque de surchauffe, de brûlures, voire d'explosion.
4. Si l'électrolyte pénètre dans vos yeux, rincez-les à l'eau claire et consultez immédiatement un médecin. Il y a risque de perte de la vue.
5. Ne court-circuitez pas la batterie :
 - (1) Ne touchez les bornes avec aucun matériau conducteur.

- (2) Évitez de ranger la batterie dans un conteneur avec d'autres objets métalliques, par exemple des clous, des pièces de monnaie, etc.
- (3) Évitez d'exposer la batterie à l'eau ou à la pluie.

Un court-circuit de la batterie pourrait provoquer un fort courant, une surchauffe, parfois des brûlures et même une panne.

6. Ne rangez pas l'outil ou la batterie dans des endroits où la température risque d'atteindre ou de dépasser 50 ° C (122 ° F).
7. Ne jetez pas la batterie au feu même si elle est sérieusement endommagée ou complètement épuisée. La batterie peut exploser au contact du feu.
8. Prenez garde d'échapper ou de heurter la batterie.
9. N'utilisez pas une batterie si elle est endommagée.

CONSERVEZ CE MODE D'EMPLOI.

Conseils pour obtenir la durée de service maximale de la batterie

1. Rechargez la batterie avant qu'elle ne soit complètement déchargée.
Arrêtez toujours l'outil et rechargez la batterie quand vous remarquez que la puissance de l'outil diminue.
2. Ne rechargez jamais une batterie complètement chargée.
La surcharge réduit la durée de service de la batterie.
3. Rechargez la batterie à une température ambiante comprise entre 10 ° C et 40 ° C (50 ° F - 104 ° F). Si la batterie est chaude, laissez-la refroidir avant de la recharger.
4. Rechargez la batterie tous les six mois si l'appareil n'est pas utilisé pendant de longues périodes.

Pose

Montage du banc

À la sortie d'usine de l'outil, la poignée est verrouillée en position abaissée par la broche d'arrêt. Relâchez la broche d'arrêt en appliquant une pression vers le bas sur la poignée tout en tirant sur la broche d'arrêt.

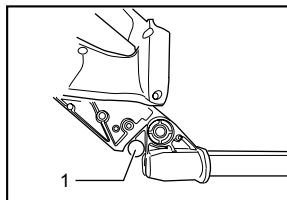

011300

1. Broche de blocage

⚠ AVERTISSEMENT:

- Assurez-vous que l'outil ne se déplacera pas sur la surface de soutien. Les mouvements de la scie d'onglet sur la surface de soutien au cours de la coupe risquent de provoquer une perte de contrôle et des blessures.

Cet outil doit être boulonné sur une surface plane et stable avec deux boulons, en utilisant les trous d'éclissage pratiqués dans la base de l'outil. Cela aidera à prévenir les risques de basculement et de blessure.

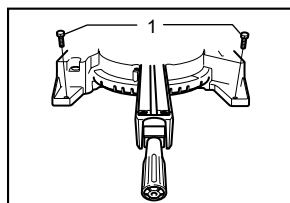

011236

1. Boulon

Tournez le boulon de réglage vers la droite ou la gauche de sorte qu'il entre en contact avec la surface de plancher pour assurer la stabilité de l'outil.

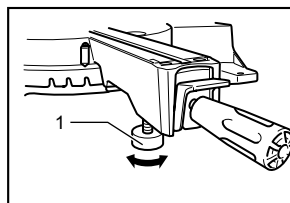

011237

1. Boulon de réglage

DESCRIPTION DU FONCTIONNEMENT

⚠ AVERTISSEMENT:

- **Assurez-vous toujours que l'outil est éteint et que la batterie est retirée avant d'effectuer un réglage ou de vérifier quelque chose sur l'outil.** Si vous ne respectez pas cette précaution, vous risquez de graves blessures, dues à un démarrage accidentel.

Installation ou retrait de la batterie

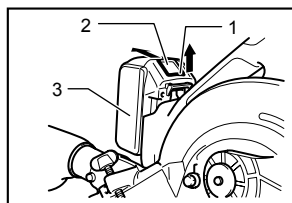

1. Partie rouge
2. Bouton
3. Batterie

011235

- Mettez toujours l'outil hors tension avant d'insérer ou de retirer la batterie.
- Pour retirer la batterie, sortez-la de l'outil tout en faisant glisser le bouton à l'avant de la batterie.
- Pour insérer la batterie, alignez sa languette sur l'entaille qui se trouve à l'intérieur du carter, puis glissez la batterie pour la mettre en place. Insérez-la toujours bien à fond, jusqu'à ce qu'elle se verrouille en émettant un léger clic. Si vous pouvez voir la partie rouge de la face supérieure du bouton, la batterie n'est pas parfaitement verrouillée. Insérez-la à fond, jusqu'à ce que la partie rouge ne soit plus visible. Sinon, elle risque de tomber accidentellement de l'outil, en vous blessant ou en blessant une personne se trouvant près de vous.
- N'appliquez pas une force excessive lors de l'insertion de la batterie. Si la batterie ne glisse pas aisément, c'est qu'elle n'est pas insérée correctement.

Système de protection de la batterie (batterie lithium-ion marquée d'une étoile)

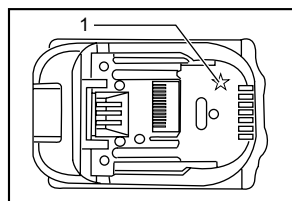

1. Étoile

012128

Les batteries lithium-ion marquées d'une étoile sont équipées d'un système de protection. Ce système coupe automatiquement l'alimentation de l'outil pour augmenter la durée de vie de la batterie.

L'outil s'arrête automatiquement pendant l'utilisation lorsque l'outil et/ou la batterie sont dans l'une des situations suivantes :

- En surcharge :
L'outil est utilisé d'une manière entraînant une consommation anormale de courant.
Dans cette situation, relâchez la gâchette et arrêtez l'activité qui entraîne une surcharge de l'outil. Puis appuyez de nouveau sur la gâchette pour redémarrer.
Si l'outil ne démarre pas, la batterie est en surchauffe. Dans cette situation, laissez refroidir la batterie avant d'appuyer de nouveau sur la gâchette.
- Tension de la batterie faible :
La capacité restante de la batterie est trop faible pour que l'outil puisse fonctionner. Dans cette situation, retirez et rechargez la batterie.

Protecteur de lame

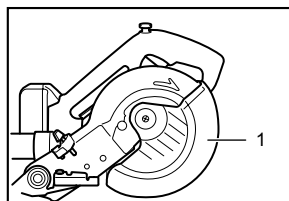

1. Protecteur de lame

011238

Lorsque vous abaissez la poignée, le protège-lame se soulève automatiquement. Le protège-lame est maintenu par un ressort et revient donc à sa position d'origine lorsque la coupe est terminée et que vous relevez la poignée.

⚠ AVERTISSEMENT:

- **Ne condamnez et ne retirez jamais le protège-lame ni le ressort qui y est fixé.** Une lame exposée en conséquence d'un défaut de protection risque de vous blesser.

Pour assurer votre propre sécurité, maintenez toujours le protège-lame en bon état. Tout fonctionnement anormal du protège-lame doit être immédiatement corrigé. Assurez-vous que l'action de retour du ressort s'effectue correctement.

⚠ AVERTISSEMENT:

- **N'utilisez jamais l'outil si le protège-lame ou le ressort est endommagé, fonctionne mal ou a été retiré.** Vous risqueriez de vous blesser.

Si le protège-lame transparent se salit, ou que de la poussière s'y colle et que la lame et/ou la pièce n'est plus visible, retirez la batterie et nettoyez soigneusement le protège-lame avec un chiffon humide. N'utilisez aucun solvant ou nettoyant à base de pétrole pour nettoyer le protecteur de plastique parce que ce dernier risque d'être endommagé.

Si le protège-lame est sale et doit être nettoyé pour bien fonctionner, suivez les étapes ci-dessous :

Éteignez l'outil et retirez la batterie, puis utilisez la clé hexagonale fournie pour desserrer le boulon hexagonal qui maintient le couvercle central. Desserrez le boulon hexagonal en le tournant dans le sens contraire des aiguilles d'une montre, puis soulevez le protège-lame et le couvercle central. Le nettoyage sera plus complet et efficace avec le protège-lame dans cette position. Une fois le nettoyage terminé, effectuez la procédure en sens inverse et serrez le boulon. Ne retirez pas le ressort qui retient le protège-lame. Si le protège-lame s'use avec le temps ou sous l'effet des rayons ultraviolets, contactez un centre de service après-vente Makita pour vous en procurer un neuf. **NE CONDAMNEZ PAS LE PROTECTEUR ET NE LE RETIREZ PAS.**

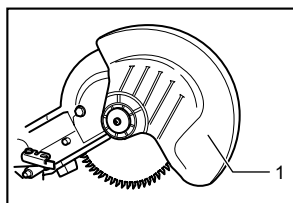

011239

1. Protecteur de lame

Positionnement du plateau de découpe

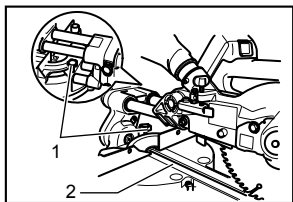

011240

1. Vis à oreilles
2. Plateau de découpe

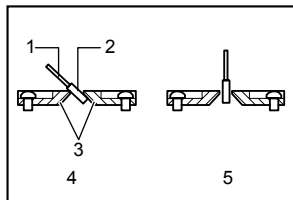

001800

1. Lame
2. Dents de la lame
3. Plateau de découpe
4. Coupe en biseau sur la gauche
5. Coupe rectiligne

Le socle rotatif de cet outil est équipé de plateaux de découpe pour réduire la déchirure du côté extérieur de la coupe. Les plateaux de découpe sont réglés en usine de sorte qu'ils n'entrent pas en contact avec la lame. Avant l'utilisation, ajustez les plateaux de découpe comme suit: Commencez par retirer la batterie. Desserrez toutes les vis (2 à gauche et à droite) qui immobilisent les plateaux de découpe. Resserrez-les de façon à pouvoir déplacer facilement les plateaux de découpe manuellement. Abaissez complètement la poignée et enfoncez la broche d'arrêt pour verrouiller la poignée dans cette position. Desserrez les deux vis de serrage qui retiennent les tiges de glissement. Tirez complètement le chariot vers vous. Réglez les plateaux de découpe de sorte qu'ils n'entrent en contact qu'avec les côtés des dents de la lame. Serrez les vis avant (ne les serrez pas fermement). Poussez complètement le chariot vers le garde de guidage et réglez les plateaux de découpe de sorte qu'ils n'entrent en contact qu'avec les côtés des dents de la lame. Serrez les vis arrière (ne les serrez pas fermement).

Après le réglage des plateaux de découpe, relâchez la broche de blocage et soulevez la poignée. Serrez ensuite toutes les vis fermement.

AVIS :

- **Après le réglage de l'angle de coupe en biseau, assurez-vous que les plateaux de découpe sont bien réglés.** Un bon réglage des plateaux de découpe apportera un bon soutien à la pièce, ce qui en réduira l'usure.

Maintien de la capacité de coupe maximale

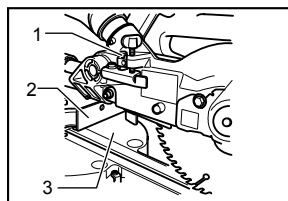

011265

1. Boulon de réglage
2. Garde de guidage
3. Socle rotatif

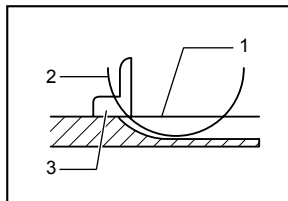

005516

1. Face supérieure du socle rotatif
2. Bord de la lame
3. Garde de guidage

Cet outil est réglé en usine de sorte que sa capacité de coupe maximale soit atteinte avec une lame de 190 mm (7-1/2"). Retirez la batterie avant d'effectuer un réglage. Lorsque vous installez une nouvelle lame, vérifiez toujours la position limite inférieure de la lame et, au

besoin, réglez-la comme suit :

Commencez par retirer la batterie. Poussez complètement le chariot vers le garde de guidage et abaissez totalement la poignée. Utilisez la clé hexagonale pour tourner le boulon de réglage jusqu'à ce que le tranchant de la lame dépasse légèrement sous la face supérieure du socle rotatif au point de rencontre entre le garde de guidage et la face supérieure du socle rotatif.

Retirez la batterie et faites tourner la lame manuellement en maintenant la poignée en position parfaitement abaissée, pour être sûr que la lame n'entre en contact avec aucune partie de la base inférieure. Au besoin, effectuez un léger réajustement.

⚠AVERTISSEMENT:

- Après l'installation d'une nouvelle lame et avec la batterie retirée, assurez-vous toujours que la lame n'entre pas en contact avec le socle inférieur lorsque la poignée est complètement abaissée. Si la lame touche le socle, un choc en retour est possible et vous risquez de vous blesser.

Bras de blocage

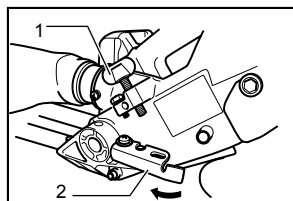

011241

Le bras de blocage permet un réglage facile de la position limite inférieure de la lame. Pour l'ajuster, déplacez le bras de blocage dans le sens de la flèche, tel qu'indiqué sur l'illustration. Réglez le vis de réglage de sorte que la lame s'arrête à la position désirée lorsque la poignée est complètement abaissée.

Réglage de l'angle de coupe d'onglet

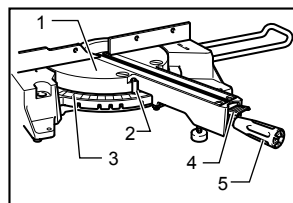

011242

Desserrez la poignée en la tournant dans le sens inverse des aiguilles d'une montre. Faites tourner le socle rotatif tout en abaissant le levier de verrouillage. Après avoir déplacé la poignée sur la position où le pointeur indique l'angle désiré sur l'échelle de coupe

d'onglet, serrez fermement la poignée dans le sens des aiguilles d'une montre.

⚠ATTENTION:

- Après avoir modifié l'angle de coupe d'onglet, fixez toujours le socle rotatif en serrant à fond la poignée.

AVIS :

- Assurez-vous de soulever complètement la poignée lorsque vous faites tourner le socle rotatif.

Réglage de l'angle de coupe en biseau

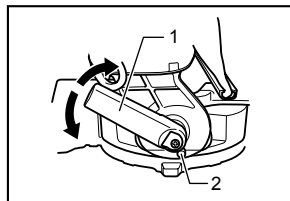

003930

1. Levier
2. Bouton de libération

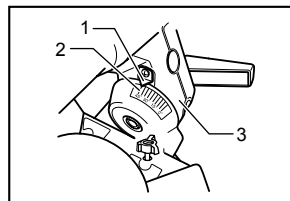

011301

1. Index
2. Échelle de coupe en biseau
3. Bras

Pour ajuster l'angle de coupe en biseau, desserrez le levier à l'arrière de l'outil dans le sens inverse des aiguilles d'une montre.

Poussez la poignée vers la gauche pour incliner la lame jusqu'à ce que le pointeur indique l'angle désiré sur l'échelle de coupe en biseau. Serrez ensuite le levier fermement dans le sens des aiguilles d'une montre pour fixer le bras.

Pour incliner la lame vers la droite, appuyez sur le bouton de libération à l'arrière de l'outil tout en inclinant la lame légèrement vers la gauche après avoir desserré le levier. En maintenant le bouton de libération enfoncé, inclinez la lame vers la droite.

⚠ATTENTION:

- Après avoir modifié l'angle de coupe en biseau, fixez toujours le bras en serrant le levier dans le sens des aiguilles d'une montre.

AVIS :

- Vous devez soulever la poignée complètement avant d'incliner la lame.
- Lorsque vous modifiez l'angle de coupe en biseau, assurez-vous toujours de bien placer les plateaux de découpe, tel que décrit dans la section "Positionnement des plateaux de découpe."

Réglage de la position du levier

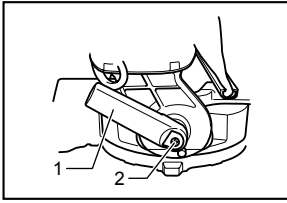

1. Levier
2. Vis

003932

Si le levier n'assure pas un serrage parfait, vous pouvez l'installer sur l'une ou l'autre des positions de serrage distantes de 30°. Desserrez et retirez la vis qui retient le levier à l'arrière de l'outil. Retirez le levier et réinstallez-le de sorte qu'il soit légèrement au-dessus du niveau. Serrez le levier fermement avec la vis.

Interrupteur

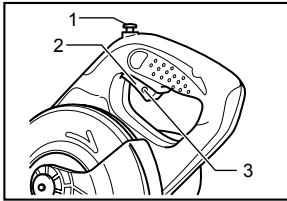

1. Bouton de sécurité
2. Gâchette
3. Trou pour cadenas

011243

Un bouton de sécurité est fourni pour prévenir la pression accidentelle sur la gâchette. Pour faire démarrer l'outil, appuyez sur le bouton de sécurité puis sur la gâchette. Pour l'arrêter, relâchez la gâchette.

⚠ AVERTISSEMENT:

- **Avant d'installer la batterie dans l'outil, vérifiez toujours que la gâchette fonctionne correctement et qu'elle revient en position « OFF » quand vous la relâchez. Ne tirez pas fortement sur la gâchette sans avoir d'abord enfoncé le levier de sécurité. Vous risquez de casser la gâchette.** Si vous utilisez un outil avec une gâchette qui ne fonctionne pas correctement, vous risquez de perdre le contrôle de l'outil et de vous blesser grièvement.

Un trou a été prévu dans la gâchette pour l'insertion d'un cadenas permettant de déverrouiller l'outil.

⚠ AVERTISSEMENT:

- **N'utilisez pas un verrou dont la tige ou le câble a un diamètre inférieur à 6,35 mm (1/4 po).** Une tige ou un verrou de format inférieur pourrait ne pas verrouiller correctement l'outil en position arrêtée et un démarrage accidentel risquerait de vous blesser grièvement.

- **N'utilisez JAMAIS un outil dont la gâchette présente un problème.** Tout outil dont la gâchette présente un problème est TRÈS DANGEREUX et doit être réparé avant d'être utilisé, ou risque de provoquer de graves blessures.
- Pour votre sécurité, cet outil est doté d'un bouton de sécurité qui prévient le démarrage involontaire de l'outil. N'utilisez JAMAIS l'outil s'il s'active simplement en appuyant sur la gâchette sans presser le bouton de sécurité. Une gâchette devant être réparée peut provoquer un démarrage accidentel de l'outil et de graves blessures. AVANT de poursuivre l'utilisation, retournez l'outil à un centre de service après-vente Makita pour le faire réparer.
- Ne condamnez JAMAIS le bouton de verrouillage en le coinçant ou de toute autre manière. Une gâchette dont le bouton de verrouillage est condamné pourrait provoquer un démarrage accidentel et de graves blessures.

Frein électrique

Cet outil est muni d'un frein de lame électrique. Si la libération du levier de la gâchette ne permet pas d'arrêter promptement la lame d'une fois à l'autre, faites réparer l'outil dans un centre de service après-vente Makita.

⚠ ATTENTION:

- **Le système de freinage de la lame ne doit pas remplacer le protège-lame. N'utilisez jamais un outil sans protège-lame en état de marche.** Une lame non protégée peut provoquer de graves blessures.

ASSEMBLAGE

⚠ AVERTISSEMENT:

- **Assurez-vous toujours que l'outil est éteint et que la batterie est retirée avant d'effectuer une opération dessus.** Si vous ne respectez pas cette précaution, vous risquez des blessures graves.

Rangement de la clé hexagonale

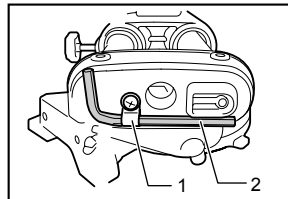

1. Support à clé
2. Clé hexagonale

012595

La clé hexagonale est rangée de la façon illustrée. Pour utiliser la clé hexagonale, retirez-la du support à clé. Après avoir utilisé la clé hexagonale, remettez-la dans le support à clé.

Pose et retrait de la lame de scie

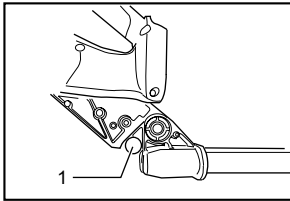

1. Broche de blocage

011300

⚠️ AVERTISSEMENT:

- Assurez-vous toujours que l'outil est éteint et que la batterie est retirée avant d'installer ou de retirer la lame. Un démarrage accidentel de l'outil risquerait de provoquer de graves blessures.

⚠️ ATTENTION:

- Utilisez uniquement la clé hexagonale Makita fournie pour installer ou enlever la lame. Autrement le boulon hexagonal risque d'être trop ou pas assez serré. Cela comporte un risque de blessure.

Verrouillez la poignée en position élevée en y poussant la broche de blocage.

Pour retirer la lame, utilisez la clé hexagonale pour desserrer le boulon hexagonal qui retient le couvercle central, en tournant dans le sens contraire des aiguilles d'une montre. Soulevez le protège-lame et le couvercle central.

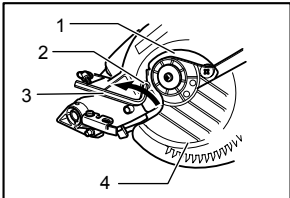

1. Couvercle central
2. Boulon hexagonal
3. Clé hexagonale
4. Capot de sécurité

012586

Appuyez sur le blocage de l'arbre pour verrouiller l'axe, et utilisez la clé hexagonale pour desserrer le boulon hexagonal en tournant dans le sens des aiguilles d'une montre. Retirez ensuite le boulon hexagonal, le flasque extérieur et la lame.

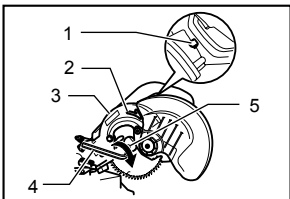

1. Verrouillage de l'arbre
2. Flèche
3. Boîtier de la lame
4. Clé hexagonale
5. Boulon hexagonal

012587

NOTE:

- Lorsque le flasque intérieur est retiré, assurez-vous de l'installer sur l'axe, sa protubérance face à l'axe. Si le flasque est mal installé, il frottera contre la machine.

Pour poser la lame, montez-la doucement sur l'axe, en vous assurant que les flèches pointent dans le même sens sur la surface de la lame et sur le porte-lame. Posez le flasque extérieur et le boulon hexagonal, puis utilisez la clé hexagonale pour serrer fermement le boulon hexagonal (à filet renversé) en tournant dans le sens contraire des aiguilles d'une montre tout en appuyant sur le blocage de l'arbre.

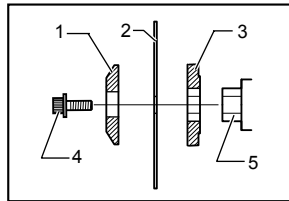

1. Bague externe
2. Lame
3. Bague interne
4. Boulon hexagonal (filetage à gauche)
5. Axe

012717

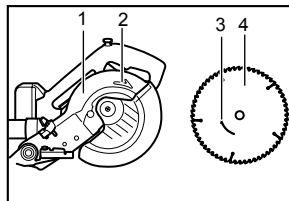

1. Boîtier de la lame
2. Flèche
3. Flèche
4. Lame

011244

Ramenez la lame et le couvercle central dans leur position d'origine. Serrez ensuite le boulon hexagonal dans le sens des aiguilles d'une montre pour immobiliser le couvercle central. Relâchez la poignée en tirant sur la broche d'arrêt. Abaissez la poignée pour vous assurer que le protège-lame se déplace correctement. Assurez-vous que le blocage de l'arbre a libéré l'axe avant d'effectuer une coupe.

Sac à poussières

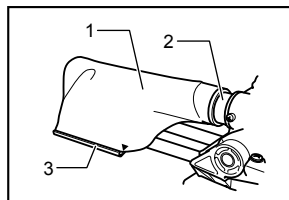

1. Sac à poussières
2. Raccord à poussières
3. Pièce de fixation

011304

Pour fixer l'attache, alignez son extrémité supérieure sur le triangle du sac à poussières.

L'utilisation du sac à poussières rend les opérations de coupe plus propres et facilite la collecte des poussières. Pour le fixer, insérez-le dans le raccord à poussières. Lorsque le sac à poussières est environ à moitié plein, retirez-le de l'outil et tirez sur l'agrafe. Videz le sac à poussières, en le tapant légèrement pour retirer les particules qui adhèrent à sa surface intérieure et risqueraient de faire obstacle à la collecte des poussières par la suite.

NOTE:

Si vous raccordez un aspirateur à la scie, vous effectuerez votre travail de façon plus propre.

Immobilisation de la pièce

⚠ AVERTISSEMENT:

- **Il est extrêmement important de toujours bien fixer la pièce, avec le bon type d'étau.** Dans le cas contraire, vous risquez des blessures graves et l'outil et/ou la pièce peuvent être endommagés.
- **Après une opération de coupe, ne relevez pas la lame avant qu'elle ne soit complètement arrêtée.** Si vous relevez une lame qui tourne, vous risquez de graves blessures ou la pièce risque d'être endommagée.
- **Lorsque vous coupez une pièce plus longue que le socle de soutien de la scie, le matériau doit être soutenu sur toute la longueur au-delà du socle de soutien et à la même hauteur pour faire en sorte que le matériau reste de niveau.** Un bon soutien de la pièce permettra d'éviter que la lame ne se coince, et le choc en retour susceptible de provoquer de graves blessures. Ne comptez pas uniquement sur l'étau vertical et/ou horizontal pour bloquer la pièce. Les matériaux fins ont tendance à s'affaisser. La pièce doit être soutenue sur toute sa longueur pour éviter que la lame ne se coince, ce qui comporte un risque de CHOC EN RETOUR.

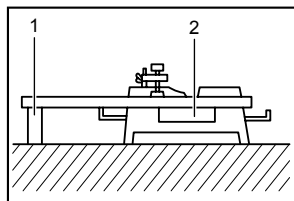

1. Support
2. Socle rotatif

001549

Étau vertical

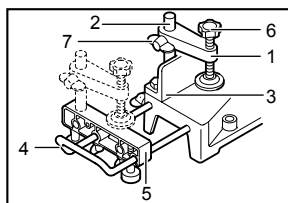

1. Bras de l'étau
2. Tige de l'étau
3. Garde de guidage
4. Support
5. Ensemble support
6. Bouton de l'étau
7. Vis

002255

L'étau vertical peut être installé sur l'une ou l'autre de deux positions, du côté gauche ou droit du garde de guidage ou de l'ensemble support (accessoire en option). Insérez la tige de l'étau dans l'orifice du garde de guidage ou de l'ensemble de support, et serrez la vis pour fixer la tige de l'étau.

Positionnez le bras de l'étau selon l'épaisseur et la forme de la pièce, et fixez le bras de l'étau en serrant la vis. Si la vis qui retient le bras de l'étau entre en contact avec le garde de guidage, installez-la de l'autre côté du bras de l'étau. Assurez-vous qu'aucune partie de l'outil n'entre en contact avec l'étau lorsque vous abaissez complètement la poignée et tirez ou poussez jusqu'au bout le chariot. Si une partie quelconque entre en contact avec l'étau, modifiez la position de ce dernier. Appuyez la pièce bien à plat contre le garde de guidage et tournez le socle rotatif. Placez la pièce sur la position de coupe désirée et immobilisez-la fermement en serrant le bouton de l'étau.

⚠ AVERTISSEMENT:

- **Utilisez l'étau pour immobiliser la pièce contre le socle pivotant et le garde de guidage au cours de toute opération.** Si la pièce n'est pas bien immobilisée contre le garde, le matériau peut bouger pendant la coupe, ce qui risquerait d'endommager la lame, d'entraîner la projection de la pièce et une perte de contrôle, ce qui risquerait de vous blesser.

Étau horizontal (Accessoire en option)

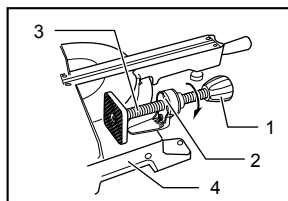

1. Bouton de l'étau
2. Partie saillante
3. Arbre de l'étau
4. Base

011305

L'étau horizontal peut être installé du côté gauche de la base. Lorsque le bouton de l'étau est tourné dans le sens inverse des aiguilles d'une montre, la vis se desserre et

l'arbre de l'étau peut être déplacé rapidement vers l'intérieur et l'extérieur. Lorsque le bouton de l'étau est tourné dans le sens des aiguilles d'une montre, la vis demeure fixée. Pour serrer la pièce, tournez doucement le bouton de l'étau dans le sens des aiguilles d'une montre, jusqu'à ce que la saillie atteigne sa position la plus élevée, puis serrez fermement. Si le bouton de l'étau est forcé vers l'intérieur ou l'extérieur pendant qu'il est tourné dans le sens des aiguilles d'une montre, il se peut que la saillie s'arrête en formant un angle. Dans ce cas, ramenez le bouton de l'étau en le tournant en sens inverse des aiguilles d'une montre jusqu'à ce que la vis soit relâchée, puis tournez à nouveau doucement dans le sens des aiguilles d'une montre.

L'étau horizontal peut immobiliser une pièce d'une largeur maximale de 120 mm (4-3/4").

⚠️ AVERTISSEMENT:

- **Ne tenez la pièce que lorsque la saillie se trouve dans sa position la plus haute.** Dans le cas contraire, la pièce risque de ne pas être correctement fixée. Cela risquerait d'éjecter la pièce, d'endommager la lame ou de provoquer une perte de contrôle, et en conséquence des BLESSURES.

Supports et ensemble de support (accessoires en option)

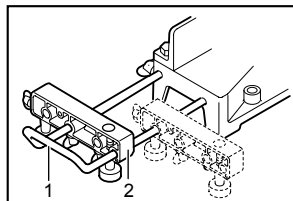

1. Support
2. Ensemble support

002247

Les supports et l'ensemble de support peuvent être installés d'un côté ou de l'autre et offrent un moyen pratique de supporter les pièces horizontalement. Installez-les de la façon indiquée sur l'illustration. Serrez ensuite les vis fermement pour immobiliser les supports et l'ensemble de support.

Lorsque vous coupez de longues pièces, utilisez l'ensemble de support-tige (accessoire en option). Il se compose de deux ensembles de support et de deux tiges numéro 12.

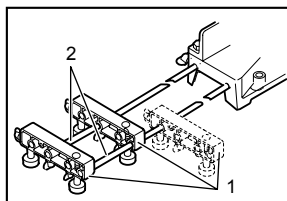

002246

⚠️ AVERTISSEMENT:

- **Soutenez toujours les pièces longues afin qu'elles soient au niveau du socle rotatif pour une coupe précise et éviter une dangereuse perte de contrôle de l'outil.** Un bon soutien de la pièce permet d'éviter que la lame ne se coince et les éventuels chocs en retour qui risqueraient de vous blesser grièvement.

UTILISATION

AVIS :

- Avant l'utilisation, assurez-vous d'avoir dégagé la poignée de la position basse en tirant sur la broche de blocage.
- Pendant la coupe, n'appliquez pas une pression excessive sur la poignée. L'application d'une trop grande force peut entraîner une surcharge du moteur et/ou réduire la capacité de coupe. Abaissez la poignée en ne lui appliquant que la force nécessaire pour obtenir une coupe en douceur et sans décélération excessive de la lame.
- Abaissez doucement la poignée pour effectuer la coupe. Si la poignée est abaissée avec force ou si une force latérale lui est appliquée, la lame vibrera et laissera une marque (trace de scie) dans la pièce, et la précision de la coupe sera affectée.
- Lors d'une coupe en glissière, poussez doucement le chariot vers le garde de guidage sans arrêter. Si le mouvement du chariot est interrompu pendant la coupe, cela laissera une marque sur la pièce et la précision de la coupe sera affectée.

⚠️ AVERTISSEMENT:

- **Assurez-vous que la lame ne touche pas la pièce, etc. avant de mettre la gâchette en position marche.**

Si vous ne respectez pas cette précaution, vous risquez un choc en retour qui pourrait vous blesser grièvement.

1. Coupe sous presse (coupe de petites pièces)

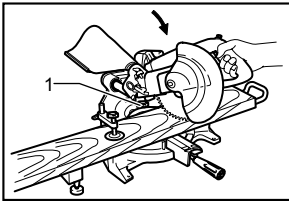

011248

La méthode qui suit peut être utilisée pour couper les pièces dont les dimensions ne dépassent pas 52 mm (2-1/16") de hauteur et 97 mm (3-13/16") de largeur.

Poussez complètement le chariot vers le garde de guidage et serrez les deux vis de serrage qui retiennent les tiges de glissement dans le sens des aiguilles d'une montre pour fixer le chariot. Fixez la pièce avec le bon type d'étau. Mettez le contact alors que la lame ne touche aucune surface, et attendez que la lame ait atteint sa pleine vitesse avant de l'abaisser. Puis descendez lentement la poignée vers la position complètement abaissée pour découper la pièce. Une fois la coupe terminée, coupez le contact et ATTENDEZ L'ARRÊT COMPLET DE LA LAME avant de la remettre en position complètement élevée.

⚠ AVERTISSEMENT:

- **Serrez fermement les deux vis de serrage qui retiennent les tiges de glissement dans le sens des aiguilles d'une montre de sorte que le chariot ne bouge pas lors du fonctionnement.** Un serrage insuffisant de la vis de serrage peut provoquer un choc en retour et de graves blessures.

2. Coupe en glissière (poussée) (coupe de grandes pièces)

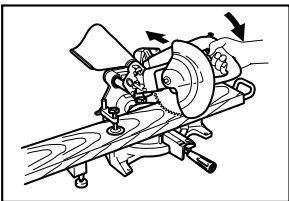

011245

Desserrez les deux vis de serrage qui retiennent les tiges de glissement dans le sens inverse des aiguilles d'une montre pour que le chariot puisse glisser librement. Fixez la pièce avec le bon type d'étau. Tirez complètement le chariot vers vous.

1. Vis de serrage

Mettez le contact alors que la lame ne touche aucune surface, et attendez que la lame ait atteint sa pleine vitesse. Appuyez sur la poignée et PUSSEZ LE CHARIOT VERS LE GARDE DE GUIDAGE ET À TRAVERS LA PIÈCE. Une fois la coupe terminée, coupez le contact et ATTENDEZ L'ARRÊT COMPLET DE LA LAME avant de la remettre en position complètement élevée.

⚠ AVERTISSEMENT:

- **Avant d'effectuer une coupe en glissière, commencez par tirer complètement le chariot vers vous et appuyez à fond sur la poignée, puis poussez le chariot vers le garde de guidage. Ne commencez jamais la coupe si le chariot n'est pas complètement vers vous.** Si vous effectuez la coupe en glissière alors que le chariot n'est pas complètement vers vous, vous risquez un choc en retour inattendu et une blessure grave.
- **N'essayez jamais d'effectuer une coupe en glissière en tirant le chariot vers vous.** Si vous ne respectez pas cette précaution, un choc en retour inattendu est possible, et vous risquez de graves blessures.
- N'effectuez jamais une coupe en glissière lorsque la poignée est verrouillée en position abaissée.
- **Ne desserrez jamais le bouton immobilisant le chariot lorsque la lame tourne.** Cela risquerait de provoquer un choc en retour inattendu, et de graves blessures.

3. Coupe d'onglet

Référez-vous à la section précédente intitulée "Réglage de l'angle de coupe d'onglet."

4. Coupe en biseau

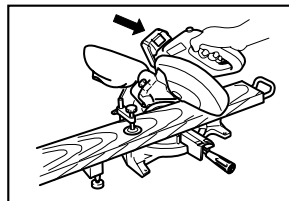

011246

Desserrez le levier et inclinez la lame pour régler l'angle de coupe en biseau (référez-vous à la section précédente intitulée "Réglage de l'angle de coupe en biseau"). Assurez-vous d'avoir resserré fermement le levier pour fixer de manière sûre l'angle de coupe en biseau sélectionné. Immobilisez la pièce avec un étau. Assurez-vous que le chariot est complètement ramené vers vous. Mettez l'outil sous tension alors que la lame n'entre en contact avec aucune surface, et attendez

qu'elle ait atteint sa pleine vitesse. Abaissez ensuite doucement la poignée sur la position la plus basse tout en appliquant une pression parallèle à la lame et **POUSSEZ LE CHARIOT VERS LE GARDE PARALLÈLE POUR COUPER LA PIÈCE**. Une fois la coupe terminée, mettez l'outil hors tension et **ATTENDEZ L'ARRÊT COMPLET DE LA LAME** avant de remettre la lame sur sa position la plus élevée.

⚠ AVERTISSEMENT:

- Après le réglage de la lame pour une coupe en biseau, et avant d'utiliser l'outil, assurez-vous que les courses du chariot et de la lame ne sont pas entravées sur toute la longueur de la coupe prévue. Si la course du chariot ou de la lame est entravée au cours d'une opération de coupe, un choc en retour et de graves blessures sont possibles.
- Lorsque vous effectuez une coupe en biseau, gardez les mains hors du trajet de la lame. L'angle de la lame peut induire l'opérateur en erreur quant au trajet de la lame lors de la coupe et le contact de la lame peut provoquer de graves blessures.
- Vous ne devez pas relever la lame avant son arrêt complet. Au cours d'une coupe en biseau, des résidus de sciure de la pièce peuvent se coller à la lame. Si vous relevez la lame alors qu'elle tourne, la pièce découpée peut être éjectée, ce qui risquerait de briser le matériau et de vous blesser grièvement.

AVIS :

- Lorsque vous appuyez sur la poignée, faites-le parallèlement à la lame. Si une force est appliquée de façon perpendiculaire au socle rotatif ou si le sens de la pression est modifié au cours d'une coupe, la précision de cette dernière en pâtira.

5. Coupe mixte

La coupe mixte consiste à effectuer en même temps une coupe en biseau et une coupe d'onglet sur une pièce. La coupe mixte est possible pour les angles indiqués dans le tableau.

Angle de coupe d'onglet	Angle de coupe en biseau
Gauche et droite 45°	Gauche 0° - 45°
Droite 50°	Gauche 0° - 40°
Droite 55°	Gauche 0° - 30°
Droite 57°	Gauche 0° - 25°

006393

Pour effectuer une coupe mixte, référez-vous aux explications des sections "Coupe de petites pièces", "Coupe en glissière", "Coupe d'onglet" et "Coupe en biseau".

6. Coupe de moulures couronnées et concaves

Les moulures couronnées et concaves peuvent être coupées avec une scie d'onglet combinée, en les déposant à plat sur le socle rotatif.

Il existe deux types communs de moulures couronnées et un type de moulure concave, à savoir : les moulures couronnées pour angles de murs respectifs de 52/38° et 45°, et les moulures concaves pour angle de mur de 45°. Voir les illustrations.

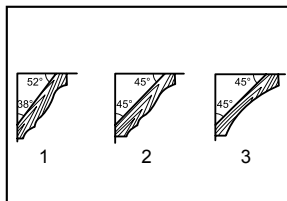

001555

- Moulure couronnée du type 52/38°
- Moulure couronnée du type 45°
- Moulure concave du type 45°

Il existe des joints de moulures couronnées et concaves qui s'adaptent aux coins "intérieurs" de 90° ((1) et (2) sur la Fig. A), et aux coins "extérieurs" de 90° ((3) et (4) sur la Fig. A).

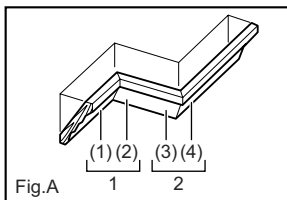

001556

- Coin intérieur
- Coin extérieur

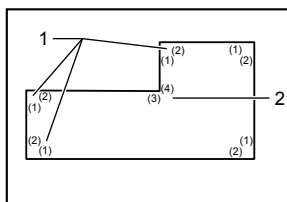

001557

- Coin intérieur
- Coin extérieur

Mesure

Mesurez la longueur du mur et ajustez la pièce sur l'établi pour couper à la longueur désirée le bord qui entrera en contact avec le mur. Assurez-vous toujours que la longueur de la pièce coupée à l'**arrière de la pièce** correspond à celle du mur. Ajustez la longueur de coupe selon l'angle de coupe. Vérifiez toujours les angles de coupe de la scie en effectuant des tests sur quelques morceaux.

Lorsque vous coupez des moulures couronnées et concaves, réglez l'angle de coupe en biseau et l'angle de coupe d'onglet tel qu'indiqué dans le tableau (A) et placez les moulures sur la face supérieure de la base de la scie, tel qu'indiqué dans la tableau (B).

Dans le cas d'une coupe en biseau sur la gauche

Tableau (A)

	Position de moulure sur la Fig. A	Angle de coupe en biseau		Angle de coupe d'onglet	
		Type 52/38°	Type 45°	Type 52/38°	Type 45°
Pour coin intérieur	(1)	Gauche 33,9°	Gauche 30°	Droite 31,6°	Droite 35,3°
	(2)			Droite 31,6°	Gauche 35,3°
(3)	Droite 31,6°				
(4)					

006361

Tableau (B)

	Position de moulure sur la Fig. A	Bord de moulure contre le garde de guidage	Pièce terminée
Pour coin intérieur	(1)	Le bord de contact avec le plafond doit être contre le garde de guidage.	La pièce terminée sera du côté gauche de la lame.
	(2)	Le bord de contact avec le mur doit être contre le garde de guidage.	
Pour coin extérieur	(3)	Le bord de contact avec le plafond doit être contre le garde de guidage.	La pièce terminée sera du côté droit de la lame.
	(4)	Le bord de contact avec le mur doit être contre le garde de guidage.	

006362

Exemple:

Dans le cas d'une coupe de moulure couronnée du type 52/38° pour la position (1) de la Fig. A :

- Inclinez l'angle de coupe en biseau et immobilisez-le sur 33,9° vers la GAUCHE.
- Réglez l'angle de coupe d'onglet et immobilisez-le sur 31,6° vers la DROITE.
- Déposez sur le socle rotatif la moulure couronnée, face large (cachée) orientée vers le bas, et en plaçant le BORD DE CONTACT AVEC LE PLAFOND contre le garde de guidage de la scie.
- La pièce terminée à utiliser doit toujours être du côté GAUCHE de la lame une fois la coupe terminée.

Dans le cas d'une coupe en biseau sur la droite

Tableau (A)

	Position de moulure sur la Fig. A	Angle de coupe en biseau		Angle de coupe d'onglet	
		Type 52/38°	Type 45°	Type 52/38°	Type 45°
Pour coin intérieur	(1)	Droite 33,9°	Droite 30°	Droite 31,6°	Droite 35,3°
	(2)			Gauche 31,6°	Gauche 35,3°
(3)	Droite 31,6°				
(4)					

006363

Tableau (B)

	Position de moulure sur la Fig. A	Bord de moulure contre le garde de guidage	Pièce terminée
Pour coin intérieur	(1)	Le bord de contact avec le mur doit être contre le garde de guidage.	La pièce terminée sera du côté droit de la lame.
	(2)	Le bord de contact avec le plafond doit être contre le garde de guidage.	
Pour coin extérieur	(3)	Le bord de contact avec le mur doit être contre le garde de guidage.	La pièce terminée sera du côté gauche de la lame.
	(4)	Le bord de contact avec le mur doit être contre le garde de guidage.	

006364

Exemple:

Dans le cas d'une coupe de moulure couronnée du type 52/38° pour la position (1) de la Fig. A :

- Inclinez l'angle de coupe en biseau et immobilisez-le sur 33,9° vers la DROITE.
- Réglez l'angle de coupe d'onglet et immobilisez-le sur 31,6° vers la DROITE.
- Déposez sur le socle rotatif la moulure couronnée, face large (cachée) orientée vers le bas, et en plaçant le BORD DE CONTACT AVEC LE MUR contre le garde de guidage de la scie.
- La pièce terminée à utiliser doit toujours être du côté DROIT de la lame une fois la coupe terminée.

Scie à coupe d'onglet mixte Réglages de l'angle de coupe d'onglet et de l'angle de coupe en biseau

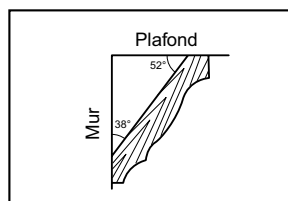

000031

Angle de mur à la moulure couronnée: 52/38 degrés

Angle de mur (deg.)	Angle de coupe en biseau (deg.)	Angle de coupe d'onglet (deg.)
60	43,0	46,8
61	42,8	46,3
62	42,5	45,7
63	42,2	45,1
64	41,9	44,6
65	41,7	44,0
66	41,4	43,5
67	41,1	42,9
68	40,8	42,4
69	40,5	41,9
70	40,2	41,3
71	39,9	40,8
72	39,6	40,3
73	39,3	39,8
74	39,0	39,2
75	38,7	38,7
76	38,4	38,2
77	38,1	37,7
78	37,8	37,2
79	37,4	36,8
80	37,1	36,3
81	36,8	35,8
82	36,5	35,3
83	36,2	34,8
84	35,8	34,4
85	35,5	33,9
86	35,2	33,4
87	34,9	33,0
88	34,5	32,5
89	34,2	32,1
90	33,9	31,6
91	33,5	31,2
92	33,2	30,7
93	32,8	30,3
94	32,5	29,9
95	32,2	29,4
96	31,8	29,0
97	31,5	28,6
98	31,1	28,2
99	30,8	27,7
100	30,4	27,3

Angle de mur (deg.)	Angle de coupe en biseau (deg.)	Angle de coupe d'onglet (deg.)
101	30,1	26,9
102	29,7	26,5
103	29,4	26,1
104	29,0	25,7
105	28,7	25,3
106	28,3	24,9
107	28,0	24,5
108	27,6	24,1
109	27,2	23,7
110	26,9	23,3
111	26,5	22,9
112	26,1	22,6
113	25,8	22,2
114	25,4	21,8
115	25,0	21,4
116	24,7	21,0
117	24,3	20,7
118	23,9	20,3
119	23,6	19,9
120	23,2	19,6
121	22,8	19,2
122	22,5	18,8
123	22,1	18,5
124	21,7	18,1
125	21,3	17,8
126	21,0	17,4
127	20,6	17,1
128	20,2	16,7
129	19,8	16,4
130	19,5	16,0
131	19,1	15,7
132	18,7	15,3
133	18,3	15,0
134	17,9	14,6
135	17,6	14,3
136	17,2	14,0
137	16,8	13,6
138	16,4	13,3
139	16,0	13,0
140	15,6	12,8

Angle de mur (deg.)	Angle de coupe en biseau (deg.)	Angle de coupe d'onglet (deg.)
141	15,3	12,3
142	14,9	12,0
143	14,5	11,6
144	14,1	11,3
145	13,7	11,0
146	13,3	10,7
147	12,9	10,3
148	12,5	10,0
149	12,2	9,7
150	11,8	9,4
151	11,4	9,0
152	11,0	8,7
153	10,8	8,4
154	10,2	8,1
155	9,8	7,8
156	9,4	7,5
157	9,0	7,1
158	8,6	6,8
159	8,3	6,5
160	7,9	6,2
161	7,5	5,9
162	7,1	5,6
163	6,7	5,3
164	6,3	4,9
165	5,9	4,6
166	5,5	4,3
167	5,1	4,0
168	4,7	3,7
169	4,3	3,4
170	3,9	3,1
171	3,5	2,8
172	3,2	2,5
173	2,8	2,2
174	2,4	1,8
175	2,0	1,5
176	1,6	1,2
177	1,2	0,9
178	0,8	0,6
179	0,4	0,3
180	0,0	0,0

EN0002-1

Scie à coupe d'onglet mixte Réglages de l'angle de coupe d'onglet et de l'angle de coupe en biseau

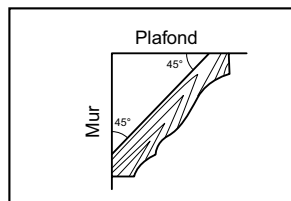

000032

Angle de mur à la moulure couronnée: 45 degrés

Angle de mur (deg.)	Angle de coupe en biseau (deg.)	Angle de coupe d'onglet (deg.)
60	37,8	50,8
61	37,5	50,2
62	37,3	49,6
63	37,1	49,1
64	36,8	48,5
65	36,6	48,0
66	36,4	47,4
67	36,1	46,9
68	35,9	46,4
69	35,6	45,8
70	35,4	45,3
71	35,1	44,8
72	34,9	44,2
73	34,6	43,7
74	34,4	43,2
75	34,1	42,7
76	33,9	42,1
77	33,6	41,6
78	33,3	41,1
79	33,1	40,6
80	32,8	40,1
81	32,5	39,6
82	32,3	39,1
83	32,0	38,6
84	31,7	38,1
85	31,4	37,7
86	31,1	37,2
87	30,9	36,7
88	30,6	36,2
89	30,3	35,7
90	30,0	35,3
91	29,7	34,8
92	29,4	34,3
93	29,1	33,9
94	28,8	33,4
95	28,5	32,9
96	28,2	32,5
97	27,9	32,0
98	27,6	31,6
99	27,3	31,1
100	27,0	30,7

Angle de mur (deg.)	Angle de coupe en biseau (deg.)	Angle de coupe d'onglet (deg.)
101	26,7	30,2
102	26,4	29,8
103	26,1	29,4
104	25,8	28,9
105	25,5	28,5
106	25,2	28,1
107	24,9	27,6
108	24,6	27,2
109	24,2	26,8
110	23,9	26,3
111	23,6	25,9
112	23,3	25,5
113	23,0	25,1
114	22,7	24,7
115	22,3	24,3
116	22,0	23,8
117	21,7	23,4
118	21,4	23,0
119	21,0	22,6
120	20,7	22,2
121	20,4	21,8
122	20,0	21,4
123	19,7	21,0
124	19,4	20,6
125	19,1	20,2
126	18,7	19,8
127	18,4	19,4
128	18,1	19,0
129	17,7	18,6
130	17,4	18,2
131	17,1	17,9
132	16,7	17,5
133	16,4	17,1
134	16,0	16,7
135	15,7	16,3
136	15,4	15,9
137	15,0	15,6
138	14,7	15,2
139	14,3	14,8
140	14,0	14,4

Angle de mur (deg.)	Angle de coupe en biseau (deg.)	Angle de coupe d'onglet (deg.)
141	13,7	14,1
142	13,3	13,7
143	13,0	13,3
144	12,6	12,9
145	12,3	12,6
146	11,9	12,2
147	11,6	11,8
148	11,2	11,5
149	10,9	11,1
150	10,5	10,7
151	10,2	10,4
152	9,8	10,0
153	9,5	9,6
154	9,2	9,3
155	8,8	8,9
156	8,5	8,5
157	8,1	8,2
158	7,8	7,8
159	7,4	7,5
160	7,1	7,1
161	6,7	6,7
162	6,4	6,4
163	6,0	6,0
164	5,6	5,7
165	5,3	5,3
166	4,9	5,0
167	4,6	4,6
168	4,2	4,3
169	3,9	3,9
170	3,5	3,5
171	3,2	3,2
172	2,8	2,8
173	2,5	2,5
174	2,1	2,1
175	1,8	1,8
176	1,4	1,4
177	1,1	1,1
178	0,7	0,7
179	0,4	0,4
180	0,0	0,0

EN0003-1

7. Parement de bois

L'utilisation d'un parement de bois favorise l'obtention de pièces coupées sans fente. Fixez un parement de bois au garde de guidage en utilisant les orifices de ce dernier.

Voir l'illustration des dimensions suggérées pour le parement de bois.

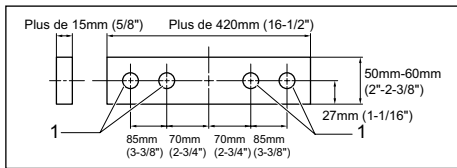

1. Trous
002206

ATTENTION:

- Utilisez une planche de bois de la même épaisseur que le parement de bois.

AVERTISSEMENT:

- Utilisez les vis pour fixer le parement de bois au garde de guidage. Les vis doivent être installées de façon à ce que les têtes des vis se trouvent sous la surface du parement de bois afin de ne pas entraver le placement du matériau à couper. Un mauvais alignement du matériau pourrait provoquer un mouvement inattendu lors de la coupe, une perte de contrôle et de graves blessures.

AVIS :

- Lorsqu'un parement de bois est fixé, ne tournez pas le socle rotatif alors que la poignée est abaissée. La lame et/ou le parement de bois subirait des dommages.

8. Coupes répétées de longueur identique

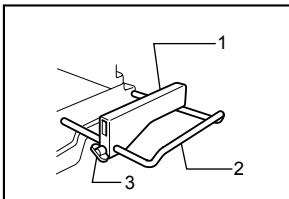

1. Plaque de fixation
2. Support
3. Vis

001846

Lorsque vous coupez plusieurs pièces d'une même longueur à l'intérieur d'une plage de 220 mm (8-5/8") à 385 mm (15-1/8"), l'utilisation de la plaque de fixation (accessoire en option) favorise l'efficacité accrue du travail. Installez la plaque de fixation sur le support (accessoire en option) de la façon indiquée sur l'illustration.

Alignez la ligne de coupe tracée sur la pièce avec le côté gauche ou droit de la rainure pratiquée dans le plateau de découpe, et tout en empêchant la pièce de bouger, déplacez la plaque de fixation pour qu'elle s'aligne parfaitement sur l'extrémité de la pièce. Immobilisez ensuite la plaque de fixation avec la vis. Lorsque vous n'utilisez pas la plaque de fixation, desserrez la vis et dégagez la plaque en la tournant.

NOTE:

- L'utilisation de l'ensemble de butées et tiges (accessoire en option) permet des coupes répétées d'une longueur identique pouvant aller jusqu'à environ 2 200 mm (7,2ft).

9. Rainurage

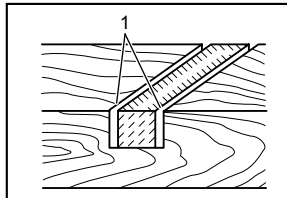

001563

1. Rainures de coupe avec la lame

Des engravures peuvent être effectuées en procédant comme suit :

Ajustez la position limite inférieure de la lame au moyen de la vis de réglage et du bras de blocage pour limiter la profondeur de coupe de la lame. Référez-vous à la section "Bras de blocage" ci-dessus.

Après le réglage de la limite inférieure de la lame, coupez des rainures parallèles sur la largeur de la pièce, en procédant par coupe en glissière (poussée), tel qu'indiqué sur l'illustration. Retirez ensuite le matériau de la pièce entre les rainures, au moyen d'un ciseau.

AVERTISSEMENT:

- N'essayez pas d'effectuer ce type de coupe au moyen d'une lame plus large ou d'une lame à rainer. Dans le cas contraire, les résultats de la coupe ne peuvent être garantis et vous risquez un choc en retour et de graves blessures.
- Assurez-vous d'avoir remis le bras de blocage sur sa position initiale avant d'effectuer un autre type de coupe que le rainurage. Si le bras de blocage n'est pas dans la bonne position, les résultats de la coupe ne peuvent être garantis et vous risquez un choc en retour et de graves blessures.

Transport de l'outil

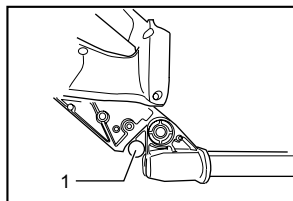

1. Broche de blocage

011300

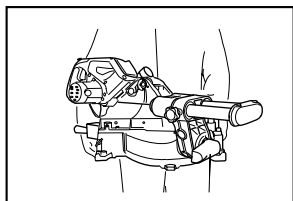

012715

Assurez-vous que la batterie est retirée. Fixez la lame à un angle de coupe en biseau de 0° et tournez la base à l'angle droit d'onglet. Fixez les tiges de glissement de manière à ce que la tige de glissement inférieure soit verrouillée en position complètement tirée vers l'opérateur et que les tiges de glissement supérieures soient verrouillées dans une position complètement enfoncée du chariot contre le garde de guidage. Abaissez complètement la poignée et verrouillez-la dans cette position en appuyant sur la broche d'arrêt.

Saisissez l'outil par les deux côtés de sa base pour le transporter, comme indiqué sur l'illustration. L'outil sera plus facile à transporter si vous retirez les supports, le sac à poussières, etc.

⚠ ATTENTION:

- Fixez toujours les composants mobiles de l'outil avant de le transporter. Si des composants de l'outil bougent lors de son transport, vous risquez de perdre le contrôle ou l'équilibre, et de vous blesser.

⚠ AVERTISSEMENT:

- La broche de blocage est conçue pour le transport et le rangement de l'outil, jamais pour les travaux de coupe.** Si vous l'utilisez à d'autres fins, un mouvement inattendu de la lame de la scie est possible, ainsi qu'un choc en retour et de graves blessures.

ENTRETIEN

⚠ ATTENTION:

- Assurez-vous toujours que l'outil est hors tension et que la batterie est retirée avant d'y effectuer tout travail d'inspection ou d'entretien.

⚠ AVERTISSEMENT:

- Assurez-vous toujours que la lame est bien affûtée et propre pour qu'elle coupe de manière sûre et optimale.** Si vous essayez de couper avec une lame émoussée et/ou sale, un choc en retour est possible, et vous risquez de graves blessures.

AVIS :

- N'utilisez jamais d'essence, de benzine, de solvant, d'alcool ou d'autres produits similaires. Une décoloration, une déformation, ou la formation de fissures peuvent en découler.

Réglage de l'angle de coupe

L'outil est soigneusement réglé et aligné en usine, mais cet alignement peut être éventuellement affecté s'il est manipulé avec brutalité. Si l'outil n'est pas bien aligné, suivez la procédure suivante :

1. Angle de coupe d'onglet

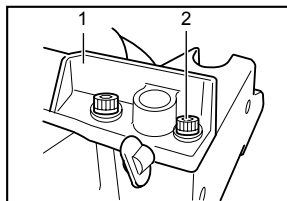

1. Garde de guidage
2. Boulon hexagonal

012585

Poussez le chariot vers le guide, puis serrez les deux vis de serrage pour fixer le chariot. Desserrez le manche qui retient le socle rotatif.

Tournez le socle rotatif de sorte que le pointeur indique 0° sur l'échelle de coupe d'onglet. Tournez ensuite le socle rotatif légèrement dans le sens des aiguilles d'une montre et dans le sens inverse pour asseoir le socle rotatif dans l'encoche d'onglet de 0°. (Laissez-le ainsi si le pointeur n'indique pas 0°.) Desserrez le boulon hexagonal qui immobilise le garde de guidage avec la clé à douille.

Abaissez complètement la poignée et verrouillez-la dans cette position en appuyant sur la broche d'arrêt. Placez le côté de la lame à angle droit par rapport au garde de guidage à l'aide d'une règle triangulaire, d'une équerre de menuisier, etc. Puis serrez fermement le boulon hexagonal sur le garde de guidage dans l'ordre à partir du côté droit.

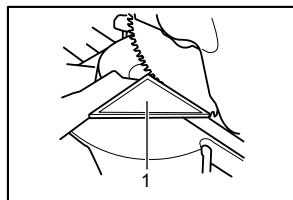

1. Règle triangulaire

002209

Assurez-vous que le pointeur indique 0° sur l'échelle de coupe d'onglet. Si le pointeur n'indique pas 0°, desserrez la vis qui retient le pointeur et réglez le pointeur de sorte qu'il indique 0°.

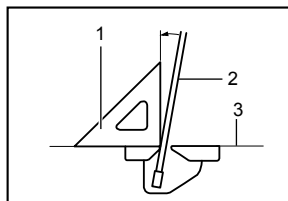

1. Règle triangulaire
2. Lame
3. Face supérieure du socle rotatif

001819

Assurez-vous que le pointeur du bras indique 0° sur l'échelle de coupe en biseau du support du bras. S'il n'indique pas 0°, desserrez la vis qui retient le pointeur et réglez-le de sorte qu'il indique 0°.

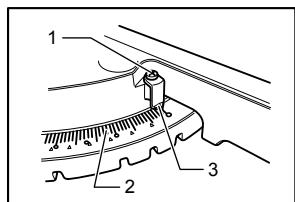

1. Vis
2. Échelle de coupe d'onglet
3. Index

003942

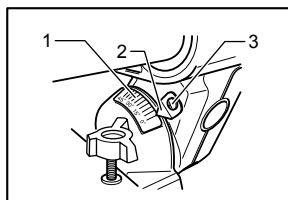

1. Échelle de coupe en biseau
2. Index
3. Vis

011306

2. Angle de coupe en biseau

(1) Angle de coupe en biseau 0°

Poussez le chariot vers le guide, puis serrez les deux vis de serrage pour fixer le chariot. Abaissez complètement la poignée et verrouillez-la en position inférieure en enfonçant le broche d'arrêt. Desserrez le levier à l'arrière de l'outil.

Pour incliner la lame vers la droite, tournez de deux ou trois tours en sens inverse des aiguilles d'une montre le boulon de réglage de l'angle de coupe en biseau 0° (boulon inférieur) du côté droit du bras.

(2) Angle de coupe en biseau 45°

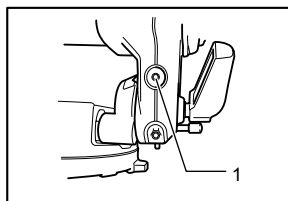

1. Boulon de réglage de l'angle de coupe en biseau 45° de gauche

012590

N'ajustez l'angle de coupe en biseau 45° qu'après avoir ajusté l'angle de coupe en biseau 0°. Pour ajuster l'angle de coupe en biseau 45°, desserrez le levier et inclinez complètement la lame vers la gauche. Assurez-vous que le pointeur du bras indique 45° sur l'échelle de coupe en biseau du support du bras. Si le pointeur n'indique pas 45°, tournez le boulon de réglage de l'angle de coupe en biseau 45° (boulon supérieur) du côté droit du bras jusqu'à ce que le pointeur indique 45°.

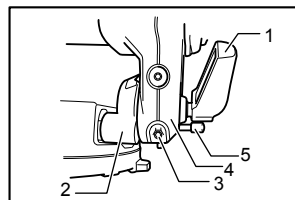

1. Levier
2. Support du bras
3. Boulon de réglage de l'angle de coupe en biseau 0°
4. Bras
5. Bouton de libération

012589

Placez soigneusement le côté de la lame à angle droit par rapport à la surface supérieure du socle rotatif au moyen d'une règle triangulaire, d'une équerre de menuisier, etc., en tournant dans le sens des aiguilles d'une montre le boulon de réglage de l'angle de coupe en biseau 0°. Serrez ensuite le levier fermement.

Remplacement des charbons

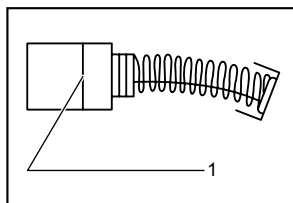

1. Trait de limite d'usure

001145

Retirez et vérifiez régulièrement les charbons. Remplacez-les lorsqu'ils sont usés jusqu'au trait de limite d'usure. Maintenez les charbons propres et en état de glisser aisément dans les porte-charbon. Les deux charbons doivent être remplacés en même temps. N'utilisez que des charbons identiques.

Utilisez un tournevis pour retirer les bouchons de porte-charbon. Enlevez les charbons usés, insérez-en de nouveaux et revissez solidement les bouchons de porte-charbon.

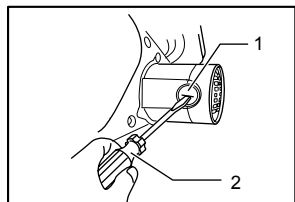

1. Bouchon de porte-charbon
2. Tournevis

011307

Après avoir remplacé les charbons, remettez la batterie en place et rodez les brosses en faisant fonctionner l'outil à vide pendant environ 10 minutes. Vérifiez ensuite le bon fonctionnement de l'outil ainsi que l'activation du frein électrique lors du relâchement de la gâchette. Si le frein électrique ne fonctionne pas correctement, faites réparer l'outil par un centre de service après-vente Makita.

Après l'utilisation

- Après l'utilisation, essuyez les copeaux et poussières qui adhèrent à l'outil au moyen d'un linge ou d'un objet similaire. Maintenez le protecteur de lame propre en respectant les instructions de la section précédente intitulée "Protecteur de lame." Pour prévenir la rouille, lubrifiez les pièces mobiles avec de l'huile pour machine.
- Lorsque vous rangez l'outil, tirez complètement le chariot vers vous de sorte que la tige de glissement soit parfaitement insérée dans le socle rotatif.

Pour maintenir la SÉCURITÉ et la FIABILITÉ du produit, les réparations, tout autre travail d'entretien ou de réglage doivent être effectués dans un centre de service Makita agréé ou un centre de service de l'usine Makita, exclusivement avec des pièces de rechange Makita.

ACCESSOIRES EN OPTION

⚠ AVERTISSEMENT:

- Ces accessoires ou pièces complémentaires sont recommandés pour l'utilisation avec l'outil Makita spécifié dans ce mode d'emploi. L'utilisation de tout autre accessoire ou pièce complémentaire peut comporter un risque de blessure grave.
- N'utilisez les accessoires ou pièces complémentaires Makita qu'aux fins auxquelles ils ont été conçus. Dans le cas contraire, vous risquez de vous blesser grièvement.

Si vous désirez obtenir plus de détails concernant ces accessoires, veuillez contacter le centre de service après-vente Makita le plus près.

- Lames à dents de carbure de tungstène
- Ensemble étai (étau horizontal)
- Étau vertical
- Jeu de support
- Butée
- Ensemble de support-tige
- Plaque de fixation
- Sac à poussières
- Règle triangulaire
- Clé hexagonale
- Les divers types de batteries et chargeurs Makita authentiques

NOTE:

- Certains éléments de la liste peuvent être inclus avec l'outil comme accessoires standard. Ils peuvent varier suivant les pays.

GARANTIE LIMITÉE D'UN AN MAKITA

Politique de garantie

Chaque outil Makita est inspecté rigoureusement et testé avant sa sortie d'usine. Nous garantissons qu'il sera exempt de défaut de fabrication et de vice de matériau pour une période d'UN AN à partir de la date de son achat initial. Si un problème quelconque devait survenir au cours de cette période d'un an, veuillez retourner l'outil COMPLET, port payé, à une usine ou à un centre de service après-vente Makita. Makita réparera l'outil gratuitement (ou le remplacera, à sa discrétion) si un défaut de fabrication ou un vice de matériau est découvert lors de l'inspection.

Cette garantie ne s'applique pas dans les cas où:

- des réparations ont été effectuées ou tentées par un tiers:
- des réparations s'imposent suite à une usure normale:
- l'outil a été malmené, mal utilisé ou mal entretenu:
- l'outil a subi des modifications.

MAKITA DÉCLINE TOUTE RESPONSABILITÉ POUR TOUT DOMMAGE ACCESSOIRE OU INDIRECT LIÉ À LA VENTE OU À L'UTILISATION DU PRODUIT. CET AVIS DE NON-RESPONSABILITÉ S'APPLIQUE À LA FOIS PENDANT ET APRÈS LA PÉRIODE COUVERTE PAR CETTE GARANTIE.

MAKITA DÉCLINE TOUTE RESPONSABILITÉ QUANT À TOUTE GARANTIE TACITE, INCLUANT LES GARANTIES TACITES DE "QUALITÉ MARCHANDE" ET "ADÉQUATION À UN USAGE PARTICULIER" APRÈS LA PÉRIODE D'UN AN COUVERTE PAR CETTE GARANTIE.

Cette garantie vous donne des droits spécifiques reconnus par la loi, et possiblement d'autres droits, qui varient d'un État à l'autre. Certains États ne permettant pas l'exclusion ou la limitation des dommages accessoires ou indirects, il se peut que la limitation ou exclusion ci-dessus ne s'applique pas à vous. Certains États ne permettant pas la limitation de la durée d'application d'une garantie tacite, il se peut que la limitation ci-dessus ne s'applique pas à vous.

EN0006-1

ESPAÑOL (Instrucciones originales)

ESPECIFICACIONES

Modelo	XSL01
Diámetro del disco	190 mm (7-1/2")
Diámetro del orificio (eje)	15,88 mm (5/8")
Ángulo de inglete máximo	Izquierda 47°, Derecha 57°
Ángulo de bisel máximo	Izquierda 45°, Derecha 5°
Capacidades de corte máximas (Al x An) con disco de 190 mm (7-1/2") de diámetro.	

Ángulo de inglete	Ángulo de bisel		
	45° (izquierda)	0°	5° (derecha)
0°	25 mm x 300 mm (1" x 11 - 3/4")	52 mm x 300 mm (2 - 1/16" x 11 - 3/4")	40 mm x 300 mm (1 - 9/16" x 11 - 3/4")
	----	* 60 mm x 265 mm (Nota 1) (2-3/8" x 10-3/8")	----
45° (izquierda y derecha)	25 mm x 212 mm (1" x 8 - 3/8")	52 mm x 212 mm (2 - 1/16" x 8 - 3/8")	----
	----	* 60 mm x 185 mm (Nota 2) (2-3/8" x 7-1/4")	----
57° (derecha)	----	52 mm x 163 mm (2 - 1/16" x 6 - 3/8")	----
	----	* 60 mm x 145 mm (Nota 3) (2-3/8" x 5-3/4")	----

Velocidad sin carga (r.p.m.)	2 200 r/min
Dimensiones (La x An x Al)	655 mm x 430 mm x 454 mm (25-3/4" x 17" x 17-7/8")
Peso neto (con batería BL1815N)	12,1 kg (26,7 lbs)
Peso neto (con batería BL1830/ BL1840)	12,4 kg (27,3 lbs)
Tensión nominal	18 V c.c.
Cartucho de batería estándar	BL1815N / BL1830 / BL1840

(Nota)

El asterisco (*) indica que se utiliza una guarnición de madera del grosor siguiente.

- 1: Al usar un elemento auxiliar de madera con un grosor de 20 mm.
- 2: Al usar un elemento auxiliar de madera con un grosor de 15 mm.
- 3: Al usar un elemento auxiliar de madera con un grosor de 10 mm.

- Debido a nuestro programa continuo de investigación y desarrollo, las especificaciones aquí dadas están sujetas a cambios sin previo aviso.
- Las especificaciones y el cartucho de la batería pueden variar de país a país.
- Peso de acuerdo al procedimiento de EPTA-01/2003 incluyendo el cartucho de la batería

USA005-3

SEGURIDAD GENERALES

(Para todas las herramientas)

1. **CONOZCA SU HERRAMIENTA ELÉCTRICA.** Lea el manual del usuario atentamente. Conozca las aplicaciones y limitaciones de la herramienta, así como también los riesgos potenciales específicos propios de la misma.
2. **NO quite los protectores y manténgalos en buen estado de funcionamiento.**

Por su propia seguridad lea el Manual de Instrucciones

Antes de utilizar la herramienta

Guarde las instrucciones para referencia futura

PRECAUCIONES DE

3. **RETIRE LAS LLAVES DE AJUSTE Y DE APRIETE.** Adquiera el hábito de comprobar y ver que las llaves de ajuste y de apriete estén retiradas de la herramienta antes de ponerla en marcha.
4. **MANTENGA EL ÁREA DE TRABAJO LIMPIA.** Las áreas y bancos de trabajo desordenados y amontonados hacen que los accidentes sean propensos.
5. **NO LAS UTILICE EN AMBIENTES PELIGROSOS.** No utilice las herramientas eléctricas en lugares húmedos o mojados, ni las exponga a la lluvia. Mantenga el área de trabajo bien iluminada. No utilice la herramienta en presencia de líquidos o gases inflamables.
6. **MANTENGA ALEJADOS A LOS NIÑOS.** Todos los visitantes deberán ser mantenidos a una distancia segura del área de trabajo.
7. **MANTENGA EL TALLER A PRUEBA DE NIÑOS** con candados, interruptores maestros, o quitando las llaves de encendido.
8. **NO FORCE LA HERRAMIENTA.** La herramienta realizará la tarea mejor y de forma más segura a la potencia para la que ha sido diseñada.
9. **UTILICE LA HERRAMIENTA APROPIADA.** No force la herramienta ni los accesorios realizando con ellos un trabajo para el que no han sido diseñados.
10. **PÓNGASE INDUMENTARIA APROPIADA.** No se ponga ropa holgada, guantes, corbata, anillos, pulseras, ni otro tipo de alhajas que puedan engancharse en las partes móviles. Se recomienda utilizar calzado antiderrapante. Recójase el cabello o si lo tiene largo o cúbralo para su protección.
11. **UTILICE SIEMPRE GAFAS DE SEGURIDAD.** Utilice también careta contra el polvo si la operación de corte es polvorienta. Las gafas de uso diario para la vista sólo tienen lentes que pueden proteger contra pequeños impactos, NO son gafas de seguridad.
12. **SUJETE LA PIEZA DE TRABAJO.** Utilice mordazas o un tornillo de banco para sujetar la pieza de trabajo cuando resulte práctico. Es más seguro que utilizar la mano y además dispondrá de ambas manos para manejar la herramienta.
13. **NO UTILICE LA HERRAMIENTA DONDE NO ALCANCE.** Mantenga los pies sobre suelo firme y el equilibrio en todo momento.
14. **DÉ MANTENIMIENTO A SUS HERRAMIENTAS.** Mantenga las herramientas afiladas y limpias para obtener de ellas un mejor y más seguro rendimiento. Siga las instrucciones para lubricarlas y cambiar los accesorios.
15. **DESCONECTE LA BATERÍA DE LA HERRAMIENTA** antes de hacer servicio de mantenimiento, como al cambiar accesorios tales como discos, brocas y cuchillas, entre otros.
16. **REDUZCA EL RIESGO DEL ENCENDIDO INVOLUNTARIO.** Asegúrese de que el interruptor esté en posición desactivada antes de insertar la batería.
17. **UTILICE ACCESORIOS RECOMENDADOS.** Consulte el manual del propietario para ver los accesorios recomendados. La utilización de accesorios no apropiados podría ocasionar un riesgo de heridas a personas.
18. **NO SE PARE NUNCA ENCIMA DE LA HERRAMIENTA.** Si se tropieza y enciende la herramienta, o si se toca sin querer el disco de corte podrá ocasionar graves heridas.
19. **COMPRUEBE LAS PARTES DAÑADAS.** Si un protector u otra parte están dañados, antes de seguir utilizando la herramienta deberá verificarlos cuidadosamente para cerciorarse de que van a funcionar debidamente y realizar la función para la que han sido previstos - compruebe la alineación de las partes móviles, la sujeción de las partes móviles, si hay partes rotas, el montaje y cualquier otra condición que pueda afectar su operación. Un protector u otra parte que esté dañada deberá ser reparada o debidamente cambiada. Si el cordón de alimentación es dañado, éste deberá ser reemplazado por un cordón especial o ensamble disponible por parte del fabricante o su agente de servicio.
20. **DIRECCIÓN DE AVANCE.** Avance la pieza de trabajo hacia el disco o cuchilla solamente a contra dirección del giro de los mismos.
21. **NO DESCUIDE NI DEJE NUNCA LA HERRAMIENTA MIENTRAS ESTÉ EN MARCHA.** DESCONECTE LA ALIMENTACIÓN. No deje la herramienta hasta que haya detenido completamente.
22. **Asegúrese de que el interruptor se encuentre en la posición de apagado antes de insertar el cartucho de batería.** Insertar un cartucho de batería en herramientas eléctricas con el interruptor en la posición de encendido fomenta los accidentes.
23. **Recargue sólo con el cargador especificado por el fabricante.** Un cargador que sea adecuado para un tipo de cartucho de batería específico puede generar un riesgo de incendio al usarse con otro cartucho de batería.
24. **Use las herramientas a batería sólo con sus cartuchos de batería designados.** El uso de cualquier otro cartucho de batería puede generar riesgo de lesión e incendio.
25. **Cuando no se esté usando el cartucho de batería, manténgalo alejado de otros objetos**

metálicos, como sujetapapeles (clips), monedas, llaves, clavos, tornillos u otros objetos pequeños de metal los cuales pueden actuar creando una conexión entre las terminales. Cortacircuitar las terminales puede causar quemaduras o incendios.

26. **En condiciones abusivas, podrá escapar líquido de la batería; evite tocarlo. Si lo toca accidentalmente, enjuague con agua. Si hay contacto del líquido con los ojos, acuda por ayuda médica.** Puede que el líquido expulsado de la batería cause irritación o quemaduras.
27. **Desconecte el cartucho de batería o coloque el interruptor en la posición de bloqueo o de apagado antes de realizar cualquier ajuste, cambiar accesorios o almacenar la herramienta.** Tales medidas de seguridad preventiva reducirán el riesgo de que la herramienta pueda activarse de forma accidental.
28. **Haga que una persona calificada repare la herramienta utilizando sólo piezas de repuesto idénticas.** Esto asegura que se mantenga la seguridad de la herramienta eléctrica.

USB033-3

NORMAS DE SEGURIDAD ADICIONALES

Advertencias y precauciones

NO deje que la comodidad o familiaridad con el producto (a base de utilizarlo repetidamente) sustituya la estricta observancia de las normas de seguridad para la sierra de inglete telescópica inalámbrica. Si utiliza esta herramienta de forma no segura o incorrecta, podría sufrir graves heridas personales.

1. **Utilice protección para los ojos.**
2. **Mantenga las manos alejadas de la trayectoria del disco. Evite el contacto con cualquier disco que esté girando por inercia. Aún puede ocasionarle heridas graves.**
3. **No utilice la sierra sin los protectores puestos. Verifique el protector de disco para confirmar que se cierra debidamente antes de cada uso. No utilice la sierra si el protector de disco no se mueve libremente y se cierra instantáneamente. No sujete ni ate el protector de disco en la posición abierta.**
4. **No realice ninguna operación directamente con la mano. La pieza de trabajo deberá estar firmemente sujetada contra la base giratoria y la guía lateral con la mordaza durante todas las operaciones. No utilice nunca la mano para sujetar la pieza de trabajo.**
5. **No acerque nunca las manos alrededor del disco.**
6. **Apague la herramienta y espere hasta que el disco de sierra pare antes de mover la pieza de trabajo o cambiar los ajustes.**
7. **Retire la batería de la herramienta antes de reemplazar el disco o de dar servicio de mantenimiento.**
8. **Para reducir el riesgo de heridas, vuelva a poner el carro en posición hacia atrás completa después de cada operación de corte transversal.**
9. **Asegúrese siempre de que todas las partes móviles se encuentran fijas antes de utilizar la herramienta.**
10. **El pasador de tope que bloquea el cabezal de corte en posición hacia abajo es solamente para transportar y almacenar la herramienta y no para ninguna operación de corte.**
11. **Tenga presente que esta herramienta está siempre en condición de operación, porque no tiene que ser enchufada a una toma de corriente.**
12. **No utilice la herramienta en presencia de líquidos o gases inflamables.** La operación de la herramienta eléctrica podría generar una explosión causando un incendio al estar expuesta a líquidos o gases inflamables.
13. **Inspeccione el disco cuidadosamente para ver si tiene grietas o daños antes de comenzar la operación. Reemplace el disco inmediatamente si está agrietado o dañado.** EL pegamento y la resina de madera endurecidas en el disco frenan la sierra y aumentan las posibilidades de que se produzcan retrocesos bruscos. Mantenga el disco limpio desmontándolo primero de la herramienta, y limpiándolo después con un producto para quitar pegamento y resina; agua caliente o queroseno. No utilice nunca gasolina para limpiar el disco.
14. **Mientras se hace un corte con deslizamiento, puede producirse un RETROCESO BRUSCO. Los RETROCESOS BRUSCOS ocurren cuando el disco se trava en la pieza de trabajo durante una operación de corte y es impulsado rápidamente hacia el operador. El resultado puede ser la pérdida de control y graves heridas personales. Si el disco comienza a trabarse durante una operación de corte, no continúe cortando y suelte el interruptor inmediatamente.**
15. **Utilice solamente las bridas especificadas para esta herramienta.**
16. **Tenga cuidado de no dañar el eje, bridas (especialmente la cara de instalación) ni el perno. Los daños en estas piezas podrían**

provocar la ruptura del disco.

17. Asegúrese de que la base giratoria esté debidamente sujeta de forma que no se mueva durante la operación. Utilice los agujeros de la base para sujetar la sierra a una plataforma o banco de trabajo estable. No utilice NUNCA la herramienta donde la posición del operador vaya a resultar incómoda.
18. Para su seguridad, quite todas las astillas, pequeñas piezas, etc. de la mesa de trabajo antes de utilizar la herramienta.
19. Evite cortar clavos. Inspeccione y quite todos los clavos de la pieza de trabajo antes de la operación.
20. Asegúrese de que el bloqueo del eje esté suelto antes de activar el interruptor.
21. Asegúrese de que el disco no esté en contacto con la base giratoria en la posición más baja.
22. Sostenga firmemente la empuñadura. Tenga en cuenta que la sierra se mueve levemente hacia arriba o hacia abajo al iniciar y al finalizar el funcionamiento.
23. Asegúrese de que las cuchillas no estén haciendo contacto con la pieza de trabajo antes de activar el interruptor.
24. Antes de utilizar la herramienta en una pieza de trabajo definitiva, déjela funcionar durante un rato. Observe para ver si hay vibración o bamboleo que pueda indicar una incorrecta instalación o un desequilibrio de las cuchillas.
25. Espere hasta que las cuchillas alcancen plena velocidad antes de cortar.
26. Pare la operación inmediatamente si nota algo anormal.
27. No intente bloquear el gatillo en la posición activada (ON).
28. Esté alerta en todo momento, especialmente durante las operaciones repetitivas y monótonas. No se deje llevar por una falsa sensación de seguridad. Los discos no perdonan nunca.
29. Utilice los accesorios recomendados en este manual. La utilización de accesorios no apropiados, tales como discos abrasivos, podría ocasionarle heridas.
30. NUNCA sostenga la pieza sobre el lado derecho de la hoja con la mano izquierda ni viceversa. Este procedimiento se denomina corte de brazo contrario y expone al usuario a recibir **GRAVES HERIDAS PERSONALES** tal como se muestra en la figura. SIEMPRE utilice una prensa para sujetar la pieza de trabajo.

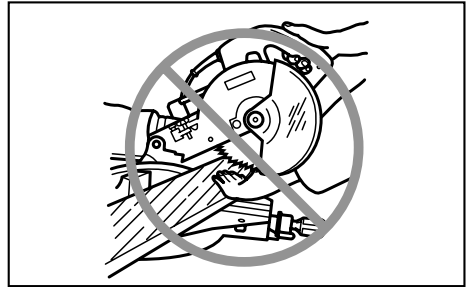

000030

31. No apile NUNCA piezas de trabajo encima de la mesa para acelerar las operaciones de corte. Corte las piezas de trabajo solamente de una en una.
32. Algunos materiales contienen sustancias químicas que pueden ser tóxicas. Tome precauciones para evitar la inhalación de polvo o que éste tenga contacto con la piel. Consulte la información de seguridad del proveedor de los materiales.

GUARDE ESTAS INSTRUCCIONES.

⚠ADVERTENCIA:

El USO INCORRECTO o el no seguir las normas de seguridad que se declaran en este instructivo podría resultar en lesiones personales graves.

ENC007-7

INSTRUCCIONES IMPORTANTES DE SEGURIDAD

PARA CARTUCHO DE BATERÍA

1. Antes de utilizar el cartucho de batería, lea todas las instrucciones e indicaciones de precaución sobre (1) el cargador de baterías, (2) la batería, y (3) el producto con el que se utiliza la batería.
2. No desarme el cartucho de batería.
3. Si el tiempo de operación se ha acortado en exceso, deje de operar de inmediato. Podría correrse el riesgo de sobrecalentamiento, posibles quemaduras e incluso explosión.
4. En caso de que ingresen electrolitos en sus ojos, enjuáguelos bien con agua limpia y consulte de inmediato a un médico. Podría perder la visión.

5. **No cortocircuite el cartucho de batería:**
 - (1) No toque las terminales con ningún material conductor.
 - (2) Evite guardar el cartucho de batería en un cajón junto con otros objetos metálicos, tales como clavos, monedas, etc.
 - (3) No exponga la batería de cartucho a la lluvia o nieve.

Un corto circuito en la batería puede causar un flujo grande de corriente, sobrecalentamiento, posibles quemaduras y aún descomposturas.

6. No guarde la herramienta ni el cartucho de batería en lugares donde la temperatura pueda alcanzar o exceder los 50 ° C (122 ° F).
7. Nunca incinere el cartucho de batería incluso en el caso de que esté dañado seriamente o ya no sirva en absoluto. El cartucho de batería puede explotar si se tira al fuego.
8. Tenga cuidado de no dejar caer ni golpear el cartucho de batería.
9. No use una batería dañada.

GUARDE ESTAS INSTRUCCIONES.

Consejos para alargar al máximo la vida útil de la batería

1. **Cargue el cartucho de batería antes de que se descargue completamente.**
Pare siempre la operación y cargue el cartucho de batería cuando note menos potencia en la herramienta.
2. **No cargue nunca un cartucho de batería que esté completamente cargado.**
La sobrecarga acortará la vida de servicio de la batería.
3. **Cargue el cartucho de batería a temperatura ambiente de 10 ° C - 40 ° C (50 ° F - 104 ° F).** Si un cartucho de batería está caliente, déjelo enfriar antes de cargarlo.
4. **Recargue el cartucho de la batería una vez cada seis meses si no se va a usar por un periodo extenso.**

INSTALACIÓN

Montaje en un banco de trabajo

Cuando la herramienta es transportada, la empuñadura se bloquea en la posición inferior por la clavija de retención. Para liberar la clavija de retención, de forma simultánea aplique leve presión hacia abajo sobre la empuñadura y jale la clavija de retención.

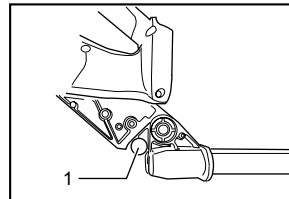

1. Clavija de retención

011300

⚠️ ADVERTENCIA:

- **Asegúrese de que la herramienta no se moverá sobre la superficie de apoyo.** El movimiento de la sierra de inglete sobre la superficie de apoyo mientras se realiza un corte podría ocasionar pérdida del control causando graves lesiones personales.

Esta herramienta debe estar ajustada con dos pernos a una superficie pareja y estable mediante los agujeros que se encuentran en la base. Esto evitará que la herramienta se vuelque y provoque heridas.

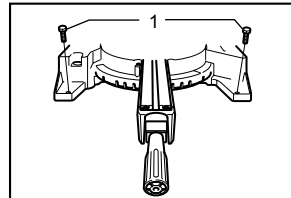

1. Tornillo

011236

Gire el perno de ajuste en el sentido de las agujas del reloj y luego en sentido contrario a fin de que haga contacto con el suelo y la herramienta se mantenga estable.

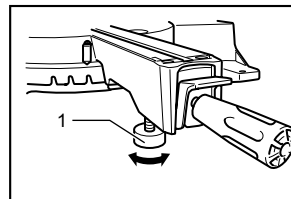

1. Perno de ajuste

011237

DESCRIPCIÓN DEL FUNCIONAMIENTO

⚠ ADVERTENCIA:

- **Asegúrese siempre de que la herramienta esté apagada y el cartucho de batería extraído antes de realizar cualquier ajuste o revisión del funcionamiento de la herramienta.** No seguir esta indicación de apagar y quitar el cartucho de la batería puede que resulte en graves lesiones a la persona debido al encendido accidental.

Instalación o desmontaje del cartucho de batería

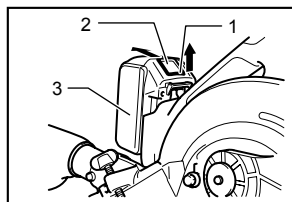

011235

1. Parte roja
2. Botón
3. Cartucho de batería

- Apague siempre la herramienta antes de insertar o desmontar el cartucho de batería.
- Para extraer la batería, retírela de la herramienta deslizando el botón que se encuentra en el frente de la batería.
- Para colocar la batería, alinee la lengüeta de la batería con la canaleta de la carcasa y colóquela en su lugar. Asegúrese siempre de que está insertando la batería hasta el final, en donde hace tope y emite un pequeño chasquido. Si todavía puede ver la parte roja en la parte de arriba del botón, significa que no está completamente trabada. Empújela suavemente hacia adentro hasta que no pueda ver la parte roja. Si esto no sucede, puede que accidentalmente se caiga de la herramienta ocasionando daños personales a usted o a terceros.
- No emplee fuerza cuando inserte el cartucho de batería. Si el cartucho no se desliza al interior fácilmente, será porque no se está insertando correctamente.

Sistema de protección de batería (batería de ión de litio con marca de estrella)

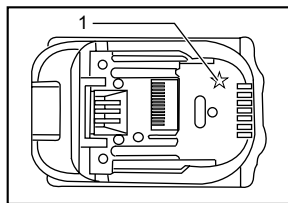

1. Marca de estrella

012128

Las baterías de ión de litio con una marca de estrella están equipadas con un sistema de protección. Este sistema corta en forma automática el suministro de energía a la herramienta para prolongar la vida útil de la batería.

La herramienta se detendrá automáticamente durante el funcionamiento si la herramienta y/o la batería se someten a una de las siguientes condiciones:

- **Sobrecarga:**

La herramienta se está utilizando de una manera que causa que consuma una cantidad de corriente inusualmente alta. En este caso, libere el interruptor de gatillo en la herramienta y detenga la aplicación que causó que la herramienta se sobrecargara. Luego, vuelva a jalar el interruptor de gatillo para reanudar el funcionamiento. Si la herramienta no empieza a funcionar, significa que la batería se sobrecalentó. En este caso, espere que la batería se enfríe antes de volver a jalar el interruptor de gatillo.
- **Bajo voltaje de la batería:**

La capacidad restante de la batería es demasiado baja y la herramienta no funcionará. En este caso, extraiga la batería y vuelva a cargarla.

Protección del disco

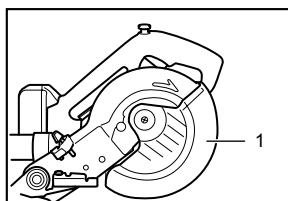

1. Protector de disco

011238

Al bajar la empuñadura, el protector del disco se levanta automáticamente. El protector del disco es accionado por resorte, por lo que éste regresará a su posición original al terminar de realizar el corte y la empuñadura sea levantada.

⚠ADVERTENCIA:

- **Nunca inhabilite o quite el protector del disco, ni el resorte que lo fija.** Un disco expuesto como resultado de inhabilitar el protector puede causar graves lesiones personales durante la operación.

En el interés de su seguridad personal, mantenga siempre el protector del disco en buenas condiciones. Cualquier operación irregular del protector del disco deberá corregirse de inmediato. Asegurese de comprobar la acción de regreso del protector mediante el resorte.

⚠ADVERTENCIA:

- **Nunca use la herramienta si el protector del disco o el resorte están dañados, defectuosos o ausentes.** La operación de la herramienta con algún daño, defecto o sin el protector puede causar graves lesiones personales.

Si el protector transparente del disco se ensucia, o si el aserrín se adhiere causando que el disco y/o la pieza de trabajo no puedan verse fácilmente, retire el cartucho de la batería de la sierra y limpie el protector del disco con cuidado con un paño húmedo. No utilice disolventes ni limpiadores con base de petróleo sobre el protector de plástico debido a que esto lo podría dañar.

Si el disco se ensucia y requiere limpiarse para un funcionamiento adecuado, siga las siguientes indicaciones:

Con la herramienta apagada y con el cartucho de la batería retirado, use la llave hexagonal incluida para aflojar el perno de cabeza hexagonal que sujeta la cubierta central. Afloje el perno de cabeza hexagonal girándolo en sentido contrario a las agujas del reloj, y levante el protector del disco y cubierta central. Con el protector del disco en dicha posición, la limpieza del mismo puede realizarse más completa y eficientemente. Cuando se haya terminado la limpieza, siga el procedimiento anterior a la inversa y apriete el perno. No quite el resorte que sujeta el protector del disco. Si el protector se daña con el transcurso del tiempo o por exposición a luz ultravioleta, póngase en contacto con un centro de servicio Makita para adquirir un repuesto nuevo. **NO INHABILITE NI RETIRE EL PROTECTOR.**

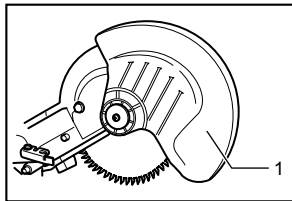

011239

1. Protector de disco

Posicionamiento del panel de corte

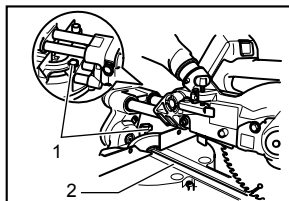

011240

1. Tornillo de mariposa
2. Panel de corte

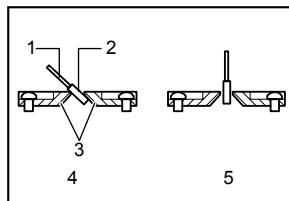

001800

1. Disco de sierra
2. Dientes del disco
3. Panel de corte
4. Corte en bisel izquierdo
5. Corte recto

La base giratoria de esta herramienta viene provista con paneles de corte a fin de minimizar el desgaste en el lado de salida del corte. Estos paneles vienen ajustados de fábrica de manera que no hagan contacto con la hoja de la sierra. Antes de utilizar la herramienta, ajuste los paneles de corte de la siguiente manera:

Primero, retire el cartucho de la batería. Afloje todos los tornillos (2 de cada lado a la derecha e izquierda) fijando los paneles de corte. Vuelva a apretarlos sólo hasta el punto en que los paneles de corte puedan aún moverse a mano con facilidad. Baje la empuñadura por completo y empuje la clavija de retención para bloquear la empuñadura en la posición baja. Afloje los dos tornillos fijadores que sujetan los soportes de corredera. Jale el carro por completo hacia usted. Ajuste los paneles de corte de manera que éstos hagan contacto con los costados de los dientes del disco. Apriete los tornillos delanteros (no los apriete por completo). Empuje el carro hacia la línea de corte por completo y ajuste los paneles de corte de tal forma que éstos apenas hagan contacto con los costados de los dientes del disco. Apriete los tornillos traseros (no los apriete por completo).

Una vez ajustados los paneles de corte, libere la clavija de retención y levante la empuñadura. Luego apriete todos los tornillos firmemente.

AVISO:

- **Tras ajustar el ángulo de bisel, asegure que los paneles de corte queden ajustados correctamente.** El ajuste correcto de los paneles de corte ayudará a ofrecer un apoyo adecuado de la pieza de trabajo minimizando su desplazamiento.

Manteniendo la máxima capacidad de corte

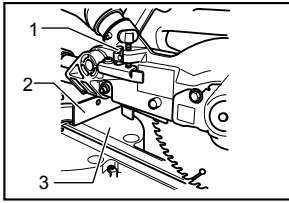

011265

1. Perno de ajuste
2. Guía lateral
3. Base giratoria

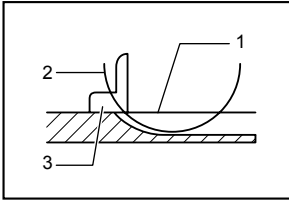

005516

1. Parte superior de la mesa giratoria
2. Periferia del disco
3. Guía lateral

Esta herramienta está ajustada de fábrica para ofrecer la máxima capacidad de corte para un disco de sierra de 190 mm (7-1/2").

Retire el cartucho de la batería antes de intentar realizar cualquier ajuste. Al instalar un disco nuevo, revise siempre la posición del límite inferior del disco y, de ser necesario, haga el ajuste de acuerdo a como se indica a continuación:

Primero, retire el cartucho de batería. Empuje el carro hacia la línea de corte por completo y baje la empuñadura completamente. Use la llave hexagonal para girar el perno de ajuste hasta que el borde del disco se extienda levemente por debajo de la superficie superior de la base giratoria, al punto donde la cara frontal de la guía confronte la superficie superior de la base giratoria.

Con el cartucho de la batería retirado, gire el disco manualmente mientras sostiene el mango hacia abajo por completo para asegurar que el disco no haga contacto con ninguna pieza de la base inferior. De ser necesario, haga reajustes ligeros.

⚠️ ADVERTENCIA:

- **Tras la colocación de un disco nuevo y con el cartucho de la batería retirado, asegúrese siempre de que el disco no haga contacto con ninguna pieza de la base inferior al bajar la empuñadura por completo.** Si un disco hace contacto con la base, puede que se produzca un retroceso brusco resultando en graves lesiones personales.

Brazo de retención

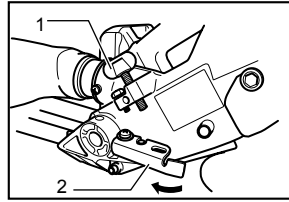

011241

1. Tornillo de ajuste
2. Brazo de retención

El límite inferior de la hoja puede ser fácilmente ajustado con el brazo de retención. Para hacerlo, mueva este brazo en la dirección que indica la flecha, tal como se muestra en la figura. Ajuste el tornillo de ajuste de manera que la hoja se detenga en la posición deseada al bajar por completo la empuñadura.

Ajuste del ángulo inglete

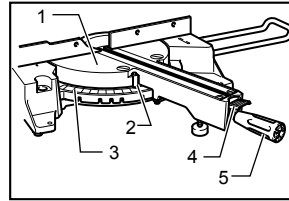

011242

1. Base giratoria
2. Puntero
3. Escala de inglete
4. Palanca de bloqueo del interruptor
5. Perilla o pomo

Afloje el pomo o perilla girandolo en el sentido contrario a las agujas del reloj. Gire la base mientras oprime la palanca de bloqueo. Una vez que haya movido la base hasta la posición en donde el marcador indica el ángulo deseado en la escala para inglete, ajuste bien el pomo o perilla en el sentido de las agujas del reloj.

⚠️ PRECAUCIÓN:

- Luego de cambiar el ángulo de inglete, siempre asegure la base giratoria ajustando el pomo o perilla firmemente.

AVISO:

- Antes de girar la base, asegúrese de subir completamente la empuñadura.

Ajuste del ángulo bisel

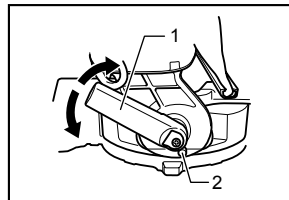

003930

1. Palanca
2. Botón de liberación

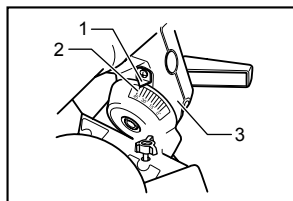

1. Puntero
2. Escala de bisel
3. Brazo

011301

Para ajustar el ángulo de bisel, mueva la palanca que se encuentra en la parte trasera de la herramienta en sentido contrario a las agujas del reloj.

Empuje la palanca hacia la izquierda para inclinar la hoja hasta que el marcador indique el ángulo deseado en la escala para bisel. Luego ajuste la palanca con firmeza en el sentido de las agujas del reloj a fin de asegurar el brazo.

Para inclinar la hoja hacia la derecha, presione el botón de liberación que se encuentra en la parte trasera de la herramienta mientras inclina levemente la hoja hacia la izquierda, luego de soltar la palanca. Sin presionar el botón de liberación, incline la hoja de la sierra hacia la derecha.

⚠PRECAUCIÓN:

- Luego de cambiar el ángulo bisel, siempre asegure el brazo ajustando la palanca en el sentido de las agujas del reloj.

AVISO:

- Cuando ladee el disco de la sierra, asegúrese de que la empuñadura esté levantada completamente.
- Cuando cambie los ángulos bisel, asegúrese de posicionar adecuadamente las paneles de corte, tal como se explica en la sección "Posicionamiento de paneles de corte".

Ajuste de posición de la palanca

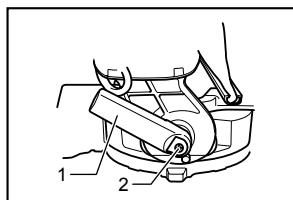

1. Palanca
2. Tornillo

003932

La palanca puede volver a posicionarse cada 30° en caso de que no esté completamente ajustada.

Afloje y extraiga el tornillo que asegura la palanca de la parte trasera de la herramienta. Extraiga la palanca y vuelva a instalarla de manera que quede levemente por encima del nivel. Asegure bien la palanca con el tornillo.

Accionamiento del interruptor

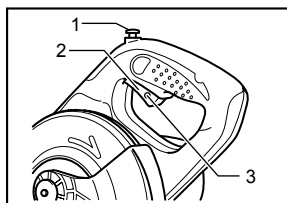

1. Botón lock-off (desbloqueador)
2. Gatillo interruptor
3. Orificio para candado

011243

Se proporciona un botón lock-off a fin de evitar que el gatillo interruptor sea accionado accidentalmente. Para encender la herramienta, presione este botón y accione el gatillo interruptor. Para detenerla, suelte el gatillo.

⚠ADVERTENCIA:

- **Antes de colocar el cartucho de la batería en la herramienta, compruebe siempre que el gatillo interruptor se acciona debidamente y que vuelve a la posición de apagado (OFF) cuando lo suelta. No jale fuertemente el gatillo interruptor sin presionar el botón de bloqueo. Esto podría dañar el interruptor.** Usar una herramienta con un interruptor que no funciona adecuadamente puede resultar en pérdida del control ocasionando graves lesiones a la persona.

Se dispone de un orificio en el gatillo interruptor para la inserción de un candado para prevenir el encendido de la herramienta.

⚠ADVERTENCIA:

- **No use un candado con un grosor menor de 6,35 mm (1/4") de diámetro.** Un candado de un tamaño inadecuado, o el uso de un cable podría no bloquear la herramienta adecuadamente ocasionando un activación accidental que podría causar graves lesiones personales.
- **NUNCA use la herramienta sin un gatillo interruptor completamente funcional.** Cualquier herramienta con un gatillo disfuncional es ALTAMENTE PELIGROSA y deberá repararse antes de continuar su uso o puede causar graves lesiones personales.
- Por su seguridad, esta herramienta está equipada con un botón de desbloqueo para prevenir que la herramienta se active accidentalmente. NUNCA use la herramienta si se activa simplemente al jalar el gatillo sin que requiera presionar el botón desbloqueo. El uso de un interruptor que requiere reparación puede ocasionar una activación no intencional la cual puede causar graves lesiones personales. Regrese la herramienta al centro de servicio Makita para las reparaciones apropiadas ANTES de continuar su utilización.

- NUNCA inhabilite el botón de desbloqueo manteniéndolo presionado con cinta adhesiva o mediante otro método. El uso de un botón de desbloqueo inhabilitado puede ocasionar una activación no intencional la cual puede causar graves lesiones personales.

Freno eléctrico

La herramienta está equipada con un freno para la rueda. Si la herramienta falla constantemente en detener el disco tras soltar el gatillo interruptor, lleve la herramienta a mantenimiento a un centro de servicio Makita.

⚠PRECAUCIÓN:

- El sistema de frenado del disco no es un sustituto del protector del disco. Nunca use la herramienta sin un protector funcional del disco. El uso de un disco sin el protector puede ocasionar graves lesiones personales.

ENSAMBLE

⚠ADVERTENCIA:

- Asegúrese siempre de que la herramienta esté apagada y el cartucho de batería extraído antes de realizar algún trabajo con la herramienta. No seguir esta indicación de retirar el cartucho de la batería de la herramienta puede que resulte en graves lesiones personales.

Almacenamiento de la llave de Allen (hexagonal)

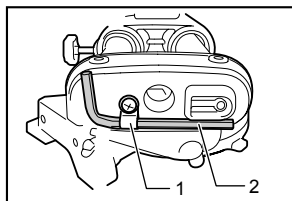

1. Portallaves
2. Llave hexagonal

012595

La llave hexagonal se encuentra guardada como se muestra en la figura. Cuando requiera usarla, ésta podrá extraerse de su sujetador. Tras haber usado la llave hexagonal de tubo, puede guardarla al colocarla de nuevo en su sujetador.

Instalación o extracción del disco de sierra

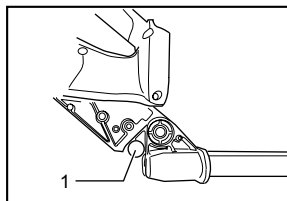

1. Clavija de retención

011300

⚠ADVERTENCIA:

- Siempre asegúrese de que la herramienta está apagada y que el cartucho de la batería no esté puesto antes de instalar o desinstalar la cadena de la sierra. El encendido accidental de la herramienta puede resultar en graves lesiones personales.

⚠PRECAUCIÓN:

- Use solamente la llave hexagonal Makita proporcionada para quitar o poner el disco de la sierra. No hacer esto puede que resulte en un apretamiento insuficiente o excesivo del perno de cabeza hexagonal, lo cual podría causar una lesión.

Trabe la empuñadura en la posición superior empujando la clavija de retención.

Para quitar el disco, use la llave hexagonal para aflojar el perno de cabeza hexagonal sosteniendo la cubierta central al girar en sentido contrario a las agujas del reloj. Eleve el protector del disco y la cubierta central.

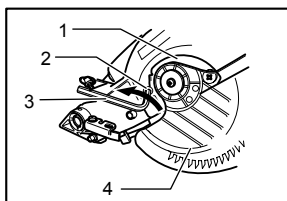

1. Cubierta central
2. Pernos de cabeza hexagonal
3. Llave hexagonal
4. Cubierta de seguridad

012586

Presione el eje de bloqueo para bloquear el eje y use la llave hexagonal para aflojar el perno de cabeza hexagonal en sentido de las agujas del reloj. Luego, retire el perno de cabeza hexagonal, así como también la brida exterior y el disco.

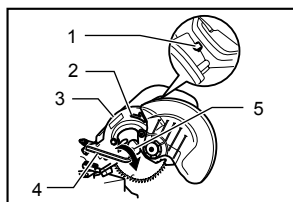

012587

1. Bloqueo del eje
2. Flecha
3. Caja del disco
4. Llave hexagonal
5. Pernos de cabeza hexagonal

NOTA:

- Si la brida interior es extraída, asegúrese de colocarla sobre el eje con la protuberancia no orientada al disco. Si la brida se coloca incorrectamente, ésta rozará contra la máquina.

Para poner el disco, móntelo con cuidado en el eje, asegurándose de que la dirección de la flecha en la superficie del disco coincida con la dirección de la flecha en la caja del disco. Coloque la brida exterior y el perno de cabeza hexagonal, y luego use la llave hexagonal para apretar el perno de cabeza hexagonal (a mano izquierda) fijamente en sentido contrario a las agujas del reloj mientras presiona el eje de bloqueo.

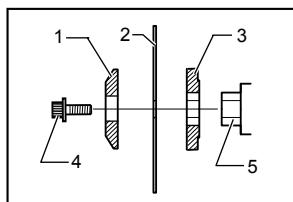

012717

1. Brida exterior
2. Disco de sierra
3. Brida interior
4. Perno de cabeza hexagonal (a mano izquierda)
5. Eje

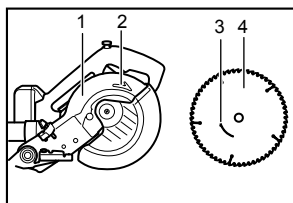

011244

1. Caja del disco
2. Flecha
3. Flecha
4. Disco de sierra

Retorne el protector del disco y la cubierta central a su posición original. Luego, apriete el perno de cabeza hexagonal girando en sentido de las agujas del reloj para fijar la cubierta central. Libere la empuñadura de la posición levantada al jalar la clavija de retención. Baje la empuñadura para asegurarse de que el protector del disco se mueva adecuadamente. Asegúrese de que el bloqueo del eje haya liberado el eje antes de hacer el corte.

Bolsa recolectora de polvo

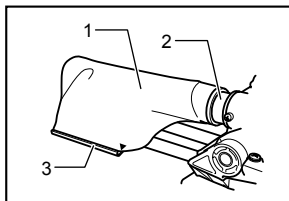

011304

1. Bolsa para polvo
2. Boquilla para polvo
3. Sujetador

Para colocar el sujetador, alinee el extremo superior de éste con la marca triangular en la bolsa recolectora de polvo.

El uso de la bolsa recolectora de polvo hace que las operaciones de corte sean más limpias, y facilita la recolección del polvo. Para adherir la bolsa recolectora de polvo, encájela en la boquilla para el polvo.

Cuando la bolsa esté llena por la mitad, retírela y quite el sujetador. Vacíe el contenido de la bolsa dándole golpes suaves, a fin de eliminar las partículas adheridas que pudieran dificultar una recolección posterior.

NOTA:

Si conecta una aspiradora a su sierra, se podrán realizar operaciones con mayor limpieza.

Aseguramiento de la pieza

⚠️ ADVERTENCIA:

- **Es extremadamente importante siempre fijar la pieza de trabajo correctamente con el tipo apropiado de prensa.** No hacer esto puede resultar en graves lesiones personales, así como en daños a la herramienta y/o pieza de trabajo.
- **Tras una operación de corte, no levante el disco hasta que este se haya detenido por completo.** Levantar el disco que aún se encuentra girando puede causar graves lesiones personales y daños a la pieza de trabajo.
- **Al cortar una pieza de trabajo de un tamaño mayor que la base de la sierra, la pieza deberá apoyarse sobre toda su longitud más allá de la base de apoyo a la misma altura de ésta para mantener la pieza nivelada.** Un apoyo adecuado ayudará a evitar que el disco se trabe ocasionando un posible retroceso brusco que podría causar graves lesiones personales. No dependa solamente de las prensas vertical y/u horizontal que fijan la pieza de trabajo. Las piezas delgadas tienden a pandearse. Apoye la pieza de trabajo sobre su longitud completa para evitar que el disco se trabe, así como un posible RETROCESO BRUSCO.

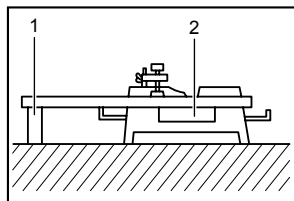

001549

1. Apoyo
2. Base giratoria

Prensa vertical (accesorio opcional)

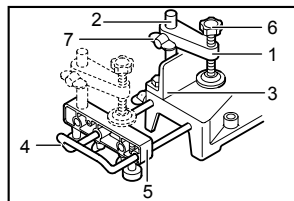

002255

1. Brazo de la mordaza
2. Barra de la mordaza
3. Guía lateral
4. Soporte
5. Conjunto de soporte
6. Perilla de la mordaza
7. Tornillo

La prensa vertical puede ser instalada en dos posiciones, ya sea sobre el lado izquierdo o derecha de las guías laterales o del montaje de sostén (accesorio opcional). Inserte la varilla de la prensa en el agujero de las guías laterales o el montaje de sostén y ajuste el tornillo para asegurar dicha varilla.

Posicione el brazo de la prensa según el grosor y la forma de la pieza y asegúrelo ajustando el tornillo. Si éste hace contacto con las guías laterales, colóquelo en el lado opuesto del brazo de la prensa. Asegúrese de que, al bajar la empuñadura por completo y jalar o empujar el carro en toda su extensión, ninguna parte de la herramienta haga contacto con la prensa. Si esto ocurriera, vuelva a posicionar la prensa.

Presione la pieza contra las guías laterales y la base giratoria. Coloque la pieza en la posición de corte deseada y asegúrela con firmeza ajustando la perilla de la mordaza.

⚠ADVERTENCIA:

- **La pieza de trabajo deberá estar firmemente sujeta contra la base giratoria y la guía lateral con la prensa durante todas las operaciones.** Si la pieza de trabajo no se fija adecuadamente contra la guía de corte, puede que se desplace durante la operación de corte causando posibles daños al disco, provocando que la pieza sea arrojada y se pierda el control causando graves lesiones personales.

Prensa horizontal (accesorio opcional)

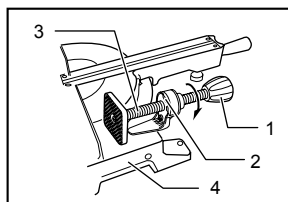

011305

1. Perilla de la mordaza
2. Proyección
3. Eje de la prensa
4. Base

La prensa horizontal puede ser instalada sobre el lado izquierdo de la base. Girando el seguro de la prensa en sentido contrario a las agujas del reloj, el tornillo se suelta y el eje de la prensa puede desplazarse rápidamente hacia adentro y hacia afuera. Girando el seguro en el sentido de las agujas del reloj, el tornillo permanece asegurado. Para sujetar la pieza, gire el seguro de la prensa suavemente en el sentido de las agujas del reloj hasta que alcance el tope máximo, y luego asegúrela bien. Si el seguro de la prensa se fuerza hacia adentro o hacia afuera mientras se lo gira en el sentido de las agujas del reloj, el tope puede detenerse en un ángulo. En este caso, gire el seguro de la prensa en sentido contrario a las agujas del reloj hasta que se suelte el tornillo antes de volver a girarlo suavemente en el sentido de las agujas del reloj.

El ancho máximo de una pieza que puede asegurarse con la prensa horizontal es de 120 mm (4-3/4").

⚠ADVERTENCIA:

- **Empuñe la pieza de trabajo sólo cuando la proyección se encuentre en la posición más elevada.** No seguir esta indicación puede que resulte en una fijación insuficiente de la pieza de trabajo. Esto podría causar que la pieza de trabajo salga arrojada causando daños al disco u ocasionando la pérdida de control, lo cual puede resultar en LESIONES A LA PERSONA.

Soportes y montaje de sostén (accesorios opcionales)

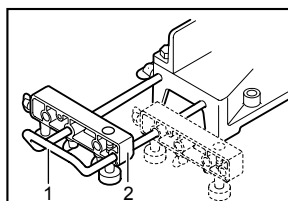

002247

1. Soporte
2. Conjunto de soporte

Los soportes y el montaje de sostén pueden ser instalados a ambos lados como un medio apropiado para sostener las piezas en forma horizontal. Instale

estos elementos tal como se muestra en la figura. Luego ajuste los tornillos con firmeza para asegurar los soportes y el montaje de sostén.

Cuando corte piezas largas, utilice el montaje de varilla de sostén (accesorio opcional). Consiste de dos montajes de sostén y dos varillas 12.

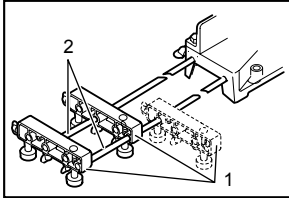

1. Conjunto de soporte
2. Barra de 12

002246

⚠️ ADVERTENCIA:

- **Apoye siempre una pieza de mayor tamaño de tal forma que esté nivelada con el superior de la superficie de la base giratoria para un corte preciso y para prevenir una pérdida peligrosa del control de la herramienta.** Un apoyo adecuado ayudará a evitar que el disco se trabaje ocasionando un posible retroceso brusco que podría causar graves lesiones personales.

OPERACIÓN

AVISO:

- Antes de utilizar la herramienta, asegúrese de sacar la empuñadura de la posición inferior jalando la clavija de retención.
- No haga excesiva presión sobre la empuñadura mientras corta. Al hacerlo podría sobrecargar el motor y/o disminuir la eficacia del corte. La fuerza ejercida sobre la empuñadura debe ser sólo la necesaria para realizar un corte parejo sin disminuir de manera significativa la velocidad del disco.
- Presione suavemente la empuñadura para realizar el corte. Si lo hace con fuerza, o si aplica presión en los laterales, el disco vibrará y dejará una marca (marca de sierra) en la pieza, y la precisión del corte se verá perjudicada.
- Cuando realice un corte por deslizamiento, empuje suavemente el carro hacia las guías laterales sin detenerse. Si el carro se detiene durante el corte, quedará una marca en la pieza y la precisión de dicho corte se verá perjudicada.

⚠️ ADVERTENCIA:

- **Asegúrese de que el disco no esté haciendo contacto con la pieza de trabajo u otro material antes de activar el interruptor.** Encender la herramienta mientras el disco está haciendo contacto con la pieza de trabajo puede

ocasionar retrocesos bruscos y graves lesiones personales.

1. Corte con prensa (corte de piezas pequeñas)

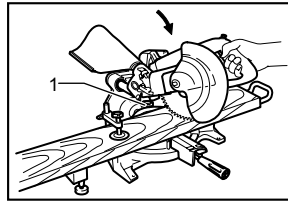

1. Tornillo de fijación

011248

Las piezas de trabajo con dimensiones de hasta 52 mm (2-1/16") de alto y 97 mm (3-13/16") de ancho pueden cortarse de la siguiente manera.

Empuje el carro completamente hacia la guía de corte y apriete los dos tornillos de sujeción que fijan los soportes de corredera en dirección de las agujas del reloj para fijar el carro. Fije la pieza de trabajo con el tipo adecuado de prensa. Encienda la herramienta sin que el disco haga contacto alguno y espere a que éste adquiera velocidad completa antes de bajar la empuñadura. Luego baje lentamente la empuñadura a la posición completamente abajo para realizar el corte en la pieza de trabajo. Cuando se haya finalizado el corte, apague la herramienta Y ESPERE HASTA QUE EL DISCO SE HAYA DETENIDO POR COMPLETO antes de retornar el disco a una posición totalmente elevada.

⚠️ ADVERTENCIA:

- **Apriete firmemente los dos tornillos de sujeción que fijan los soportes de corredera en sentido de las agujas del reloj de tal forma que el carro no pueda moverse durante la operación.** Un apretado insuficiente del tornillo de fijación puede que cause retrocesos bruscos que pueden resultar en graves lesiones personales.
2. **Corte por deslizamiento (empuje) (corte de piezas anchas)**

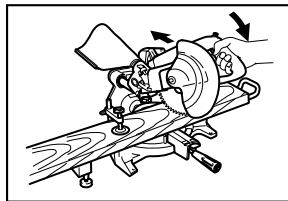

011245

Afloje los dos tornillos de sujeción que fijan los soportes de corredera en dirección contraria a las

agujas de reloj de tal forma que le carro pueda moverse con libertad. Fije la pieza de trabajo con el tipo adecuado de prensa. Jale el carro por completo hacia usted. Encienda la herramienta sin que el disco haga contacto alguno y espere a que éste adquiera velocidad completa. Presione hacia abajo la empuñadura y EMPUJE EL CARRO HACIA LA LÍNEA (GUÍA) DE CORTE Y A TRAVÉS DE LA PIEZA DE TRABAJO. Cuando se haya finalizado el corte, apague la herramienta Y ESPERE HASTA QUE EL DISCO SE HAYA DETENIDO POR COMPLETO antes de retornar el disco a una posición totalmente elevada.

⚠ADVERTENCIA:

- **Siempre que realice un corte por deslizamiento, jale primero el carro por completo hacia usted y presione la empuñadura completamente hacia abajo, y luego empuje el carro hacia la guía de corte. Nunca inicie el corte con el carro sin haberlo jalado completamente hacia usted.** Si realiza cortes por deslizamiento sin haber jalado el carro completamente hacia usted, puede que se generen retrocesos bruscos causando graves lesiones personales.
 - **Nunca intente realizar un corte por deslizamiento mientras jala el carro hacia usted.** Jalar el carro hacia usted mientras se realiza un corte puede ocasionar retrocesos bruscos causando graves lesiones personales.
 - Nunca realice cortes por deslizamiento con la empuñadura bloqueada en la posición hacia abajo.
 - **Nunca afloje la perilla que fija el carro mientras el disco de corte está girando.** Un carro que haya sido aflojado mientras se realiza un corte puede que genere retrocesos bruscos causando graves lesiones personales.
3. **Corte en inglete**
Consulte la sección "Ajuste de ángulo inglete" descrita anteriormente.
4. **Corte en bisel**

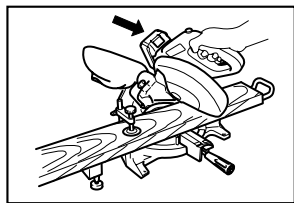

011246

Afloje la palanca e incline la hoja para fijar el ángulo de inglete (consulte la sección "Ajuste de ángulo bisel" descrita anteriormente). Asegúrese

de volver a ajustar con firmeza la palanca para fijar bien el ángulo bisel seleccionado. Asegure la pieza con una prensa. Asegúrese de que el carro esté completamente deslizado en dirección al operador de la herramienta. Encienda la herramienta sin que el disco haga contacto alguno y espere hasta que ésta alcance la velocidad máxima. Luego baje suavemente la empuñadura hasta la posición máxima inferior mientras aplica presión paralelamente al disco y EMPUJA EL CARRO HACIA LAS GUÍAS LATERALES PARA CORTAR LA PIEZA. Cuando haya terminado el corte, apague la herramienta y ESPERE HASTA QUE EL DISCO SE HAYA DETENIDO POR COMPLETO antes de regresarlo a la posición máxima superior.

⚠ADVERTENCIA:

- **Tras ajustar el disco para un corte de bisel, antes de usar la herramienta asegurese de que el carro y el disco puedan desplazarse libremente a través del rango completo del corte que se pretende realizar.** La interrupción del trayecto del carro o disco durante la operación de corte puede ocasionar retrocesos bruscos causando lesiones graves personales.
- **Mientras realiza cortes de bisel, mantenga las manos fuera de la ruta del disco.** El ángulo del disco puede que confunda al operador respecto a la ruta actual del disco mientras se realiza el corte haciendo que tenga contacto con el disco lo cual causará graves lesiones personales.
- **El disco no deberá levantarse hasta que se haya detenido por completo.** Puede que el fragmento cortado de una pieza de trabajo durante un corte de bisel quede contra reposada el disco. Si el disco se eleva mientras está girando, el fragmento cortado quizás salga proyectado por el disco causando que se fragmente u ocasione graves lesiones personales.

AVISO:

- Al presionar la empuñadura hacia abajo, hágalo paralelamente con el disco. Si se aplica fuerza de manera perpendicular a la base giratoria o si la dirección de la presión es modificada durante el corte, la precisión del corte se verá afectada.
5. **Corte compuesto o combinado**
El corte compuesto es un proceso en el que el ángulo de bisel se hace al mismo tiempo en el que el ángulo de inglete está siendo cortado en la pieza de trabajo. El corte compuesto puede realizarse en el ángulo que se muestra en la tabla.

Ángulo de inglete	Ángulo de bisel
Izquierda y Derecha 45°	Izquierdo 0° - 45°
Derecho 50°	Izquierdo 0° - 40°
Derecho 55°	Izquierdo 0° - 30°
Derecho 57°	Izquierdo 0° - 25°

006393

Cuando realice un corte combinado, consulte las explicaciones de "Corte con prensa", "Corte por deslizamiento", "Corte en inglete" y "Corte en bisel".

6. Corte de molduras crown o corona (de canto liso) y cove cóncavo (de canto ondulado)

Las molduras corona y cóncavas pueden ser cortadas con una sierra de inglete telescópica, colocando las molduras sobre la base giratoria.

Existen dos tipos comunes de molduras corona y un tipo de moldura cóncava; moldura corona de ángulo de pared de 52/38°, moldura corona de ángulo de pared de 45° y moldura cóncava de ángulo de pared de 45°. Ver las ilustraciones.

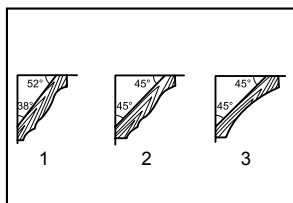

001555

Existen juntas de molduras corona y molduras cóncavas que se realizan para ser insertadas en rincones "Internos" de 90° ((1) y (2) en Fig. A) y rincones "Externos" de 90° ((3) y (4) en Fig. A).

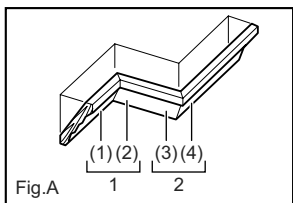

001556

1. Moldura corona tipo 52/38°
2. Moldura corona tipo 45°
3. Moldura cóncava tipo 45°

1. Esquina interior
2. Esquina exterior

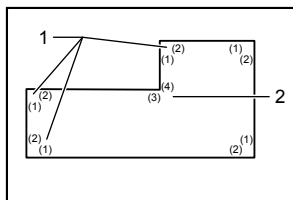

001557

1. Esquina interior
2. Esquina exterior

Medición

Medir el largo de la pared y ajustar la pieza sobre la mesa para cortar el borde de contacto de la pared del largo deseado. Siempre asegúrese de que el largo de la pieza cortada **en la parte posterior de la pieza** sea igual al largo de la pared. Ajuste el largo del corte según el ángulo de corte. Siempre haga pruebas de corte con varias piezas a fin de verificar los ángulos de la sierra.

Cuando corte molduras corona y cóncava, fije el ángulo bisel y el ángulo inglete tal como se indica en la tabla (A), y posicione las molduras en la parte superior de la base de la sierra tal como se indica en la tabla (B).

En caso de corte bisel izquierdo

Tabla (A)

	Posición de moldura en Fig. A	Ángulo de bisel		Ángulo de inglete	
		tipo 52/38°	tipo 45°	tipo 52/38°	tipo 45°
Para esquina interior	(1)			Derecha 31,6°	Derecho 35,3°
	(2)				
Para esquina exterior	(3)	Izquierda 33,9°	Izquierdo 30°	Izquierdo 31,6°	Izquierdo 35,3°
	(4)			Derecha 31,6°	Derecho 35,3°

006361

Tabla (B)

	Posición de moldura en Fig. A	Borde de moldura contra la guía lateral	Pieza terminada
Para esquina interior	(1)	El borde de contacto con el techo debe estar contra la guía lateral.	La pieza terminada estará en el lado izquierdo del disco.
	(2)	El borde de contacto con la pared debe estar contra la guía lateral.	
Para esquina exterior	(3)		La pieza terminada estará en el lado derecho del disco.
	(4)	El borde de contacto con el techo debe estar contra la guía lateral.	

006362

Ejemplo:

En caso de cortar una moldura tipo corona de 52/38° para la posición (1) en la Fig. A:

- Incline y asegure la posición del ángulo bisel a 33,9° a la IZQUIERDA.
- Ajuste y asegure la posición del ángulo inglete a 31,6° a la DERECHA.
- Coloque la moldura corona con la superficie ancha de la parte trasera (oculta) sobre la base giratoria con el BORDE DE CONTACTO CON EL TECHO apoyado sobre las guías laterales de la sierra.
- La pieza terminada a ser utilizada siempre debe estar del lado IZQUIERDO del disco luego de terminado el corte.

En caso de corte bisel derecha

Tabla (A)

	Posición de moldura en Fig. A	Ángulo de bisel		Ángulo de inglete	
		tipo 52/38°	tipo 45°	tipo 52/38°	tipo 45°
Para esquina interior	(1)	Derecho 33,9°	Derecho 30°	Derecha 31,6°	Derecho 35,3°
	(2)			Izquierdo 31,6°	Izquierdo 35,3°
Para esquina exterior	(3)			Derecha 31,6°	Derecho 35,3°
	(4)			Izquierdo 31,6°	Izquierdo 35,3°

006363

Tabla (B)

	Posición de moldura en Fig. A	Borde de moldura contra la guía lateral	Pieza terminada
Para esquina interior	(1)	El borde de contacto con la pared debe estar contra la guía lateral.	La pieza terminada estará en el lado derecho del disco.
	(2)	El borde de contacto con el techo debe estar contra la guía lateral.	
Para esquina exterior	(3)	El borde de contacto con la pared debe estar contra la guía lateral.	La pieza terminada estará en el lado izquierdo del disco.
	(4)	El borde de contacto con la pared debe estar contra la guía lateral.	

006364

Ejemplo:

En caso de cortar una moldura tipo corona de 52/38° para la posición (1) en la Fig. A:

- Incline y asegure la posición del ángulo bisel a 33,9° a la DERECHA.
- Ajuste y asegure la posición del ángulo inglete a 31,6° a la DERECHA.
- Coloque la moldura corona con la superficie ancha de la parte trasera (oculta) sobre la base giratoria con el BORDE DE CONTACTO CON LA PARED apoyado sobre las guías laterales de la sierra.
- La pieza terminada a ser utilizada siempre debe estar del lado DERECHO del disco luego de terminado el corte.

Sierra de Inglete

Ajustes de ángulo del inglete y del bisel

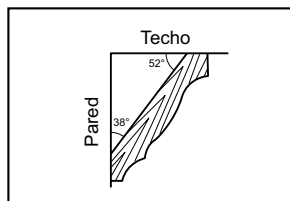

000031

Ángulo de moldura ente la pared y la corona: 52/38 grados

Ángulo de pared (grado)	Ángulo de bisel (grado)	Ángulo de inglete (grado)
60°	43.0°	46.8°
61°	42.8°	46.3°
62°	42.5°	45.7°
63°	42.2°	45.1°
64°	41.9°	44.6°
65°	41.7°	44.0°
66°	41.4°	43.5°
67°	41.1°	42.9°
68°	40.8°	42.4°
69°	40.5°	41.9°
70°	40.2°	41.3°
71°	39.9°	40.8°
72°	39.6°	40.3°
73°	39.3°	39.8°
74°	39.0°	39.2°
75°	38.7°	38.7°
76°	38.4°	38.2°
77°	38.1°	37.7°
78°	37.8°	37.2°
79°	37.4°	36.8°
80°	37.1°	36.3°
81°	36.8°	35.8°
82°	36.5°	35.3°
83°	36.2°	34.8°
84°	35.8°	34.4°
85°	35.5°	33.9°
86°	35.2°	33.4°
87°	34.9°	33.0°
88°	34.5°	32.5°
89°	34.2°	32.1°
90°	33.9°	31.6°
91°	33.5°	31.2°
92°	33.2°	30.7°
93°	32.8°	30.3°
94°	32.5°	29.9°
95°	32.2°	29.4°
96°	31.8°	29.0°
97°	31.5°	28.6°
98°	31.1°	28.2°
99°	30.8°	27.7°
100°	30.4°	27.3°

Ángulo de pared (grado)	Ángulo de bisel (grado)	Ángulo de inglete (grado)
101°	30.1°	26.9°
102°	29.7°	26.5°
103°	29.4°	26.1°
104°	29.0°	25.7°
105°	28.7°	25.3°
106°	28.3°	24.9°
107°	28.0°	24.5°
108°	27.6°	24.1°
109°	27.2°	23.7°
110°	26.9°	23.3°
111°	26.5°	22.9°
112°	26.1°	22.6°
113°	25.8°	22.2°
114°	25.4°	21.8°
115°	25.0°	21.4°
116°	24.7°	21.0°
117°	24.3°	20.7°
118°	23.9°	20.3°
119°	23.6°	19.9°
120°	23.2°	19.6°
121°	22.8°	19.2°
122°	22.5°	18.8°
123°	22.1°	18.5°
124°	21.7°	18.1°
125°	21.3°	17.8°
126°	21.0°	17.4°
127°	20.6°	17.1°
128°	20.2°	16.7°
129°	19.8°	16.4°
130°	19.5°	16.0°
131°	19.1°	15.7°
132°	18.7°	15.3°
133°	18.3°	15.0°
134°	17.9°	14.6°
135°	17.6°	14.3°
136°	17.2°	14.0°
137°	16.8°	13.6°
138°	16.4°	13.3°
139°	16.0°	13.0°
140°	15.6°	12.8°

Ángulo de pared (grado)	Ángulo de bisel (grado)	Ángulo de inglete (grado)
141°	15.3°	12.3°
142°	14.9°	12.0°
143°	14.5°	11.6°
144°	14.1°	11.3°
145°	13.7°	11.0°
146°	13.3°	10.7°
147°	12.9°	10.3°
148°	12.5°	10.0°
149°	12.2°	9.7°
150°	11.8°	9.4°
151°	11.4°	9.0°
152°	11.0°	8.7°
153°	10.8°	8.4°
154°	10.2°	8.1°
155°	9.8°	7.8°
156°	9.4°	7.5°
157°	9.0°	7.1°
158°	8.6°	6.8°
159°	8.3°	6.5°
160°	7.9°	6.2°
161°	7.5°	5.9°
162°	7.1°	5.6°
163°	6.7°	5.3°
164°	6.3°	4.9°
165°	5.9°	4.6°
166°	5.5°	4.3°
167°	5.1°	4.0°
168°	4.7°	3.7°
169°	4.3°	3.4°
170°	3.9°	3.1°
171°	3.5°	2.8°
172°	3.2°	2.5°
173°	2.8°	2.2°
174°	2.4°	1.8°
175°	2.0°	1.5°
176°	1.6°	1.2°
177°	1.2°	0.9°
178°	0.8°	0.6°
179°	0.4°	0.3°
180°	0.0°	0.0°

EN0002-1

Sierra de Inglete Ajustes de ángulo del inglete y del bisel

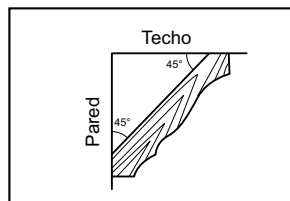

000032

Ángulo de moldura ente la pared y la corona: 45 grados

Ángulo de pared (grado)	Ángulo de bisel (grado)	Ángulo de inglete (grado)
60°	37.8°	50.8°
61°	37.5°	50.2°
62°	37.3°	49.6°
63°	37.1°	49.1°
64°	36.8°	48.5°
65°	36.6°	48.0°
66°	36.4°	47.4°
67°	36.1°	46.9°
68°	35.9°	46.4°
69°	35.6°	45.8°
70°	35.4°	45.3°
71°	35.1°	44.8°
72°	34.9°	44.2°
73°	34.6°	43.7°
74°	34.4°	43.2°
75°	34.1°	42.7°
76°	33.9°	42.1°
77°	33.6°	41.6°
78°	33.3°	41.1°
79°	33.1°	40.6°
80°	32.8°	40.1°
81°	32.5°	39.6°
82°	32.3°	39.1°
83°	32.0°	38.6°
84°	31.7°	38.1°
85°	31.4°	37.7°
86°	31.1°	37.2°
87°	30.9°	36.7°
88°	30.6°	36.2°
89°	30.3°	35.7°
90°	30.0°	35.3°
91°	29.7°	34.8°
92°	29.4°	34.3°
93°	29.1°	33.9°
94°	28.8°	33.4°
95°	28.5°	32.9°
96°	28.2°	32.5°
97°	27.9°	32.0°
98°	27.6°	31.6°
99°	27.3°	31.1°
100°	27.0°	30.7°

Ángulo de pared (grado)	Ángulo de bisel (grado)	Ángulo de inglete (grado)
101°	26.7°	30.2°
102°	26.4°	29.8°
103°	26.1°	29.4°
104°	25.8°	28.9°
105°	25.5°	28.5°
106°	25.2°	28.1°
107°	24.9°	27.6°
108°	24.6°	27.2°
109°	24.2°	26.8°
110°	23.9°	26.3°
111°	23.6°	25.9°
112°	23.3°	25.5°
113°	23.0°	25.1°
114°	22.7°	24.7°
115°	22.3°	24.3°
116°	22.0°	23.8°
117°	21.7°	23.4°
118°	21.4°	23.0°
119°	21.0°	22.6°
120°	20.7°	22.2°
121°	20.4°	21.8°
122°	20.0°	21.4°
123°	19.7°	21.0°
124°	19.4°	20.6°
125°	19.1°	20.2°
126°	18.7°	19.8°
127°	18.4°	19.4°
128°	18.1°	19.0°
129°	17.7°	18.6°
130°	17.4°	18.2°
131°	17.1°	17.9°
132°	16.7°	17.5°
133°	16.4°	17.1°
134°	16.0°	16.7°
135°	15.7°	16.3°
136°	15.4°	15.9°
137°	15.0°	15.6°
138°	14.7°	15.2°
139°	14.3°	14.8°
140°	14.0°	14.4°

Ángulo de pared (grado)	Ángulo de bisel (grado)	Ángulo de inglete (grado)
141°	13.7°	14.1°
142°	13.3°	13.7°
143°	13.0°	13.3°
144°	12.6°	12.9°
145°	12.3°	12.6°
146°	11.9°	12.2°
147°	11.6°	11.8°
148°	11.2°	11.5°
149°	10.9°	11.1°
150°	10.5°	10.7°
151°	10.2°	10.4°
152°	9.8°	10.0°
153°	9.5°	9.6°
154°	9.2°	9.3°
155°	8.8°	8.9°
156°	8.5°	8.5°
157°	8.1°	8.2°
158°	7.8°	7.8°
159°	7.4°	7.5°
160°	7.1°	7.1°
161°	6.7°	6.7°
162°	6.4°	6.4°
163°	6.0°	6.0°
164°	5.6°	5.7°
165°	5.3°	5.3°
166°	4.9°	5.0°
167°	4.6°	4.6°
168°	4.2°	4.3°
169°	3.9°	3.9°
170°	3.5°	3.5°
171°	3.2°	3.2°
172°	2.8°	2.8°
173°	2.5°	2.5°
174°	2.1°	2.1°
175°	1.8°	1.8°
176°	1.4°	1.4°
177°	1.1°	1.1°
178°	0.7°	0.7°
179°	0.4°	0.4°
180°	0.0°	0.0°

EN0003-1

7. Revestimiento de madera

El uso de revestimientos de madera ayuda a realizar el corte de la pieza libre de astillas. Acople un revestimiento de madera a las guías laterales utilizando los agujeros de dichas guías.

Observe la figura donde se muestran las dimensiones para el revestimiento de madera sugerido.

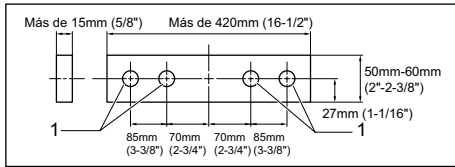

1. Orificio

002206

⚠PRECAUCIÓN:

- Use una pieza recta de madera con un grueso uniforme como el elemento de madera auxiliar.

⚠ADVERTENCIA:

- Use tornillos para fijar la madera auxiliar a la guía de corte. Los tornillos deberán colocarse de tal forma que las cabezas de éstos queden por debajo de la superficie de la madera auxiliar para que no interfieran con la ubicación de la pieza de trabajo. Una desalineación de la pieza de trabajo puede causar movimiento inesperado durante la operación de corte, el cual puede resultar en pérdida del control y en graves lesiones personales.

AVISO:

- Una vez que el revestimiento de madera esté colocado, no gire la base giratoria si la empuñadura estuviera abajo. Si lo hace, el disco y/o el revestimiento podrán dañarse.

8. Cortes del mismo largo

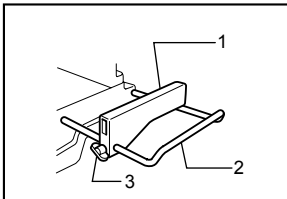

001846

Cuando se cortan varias piezas del mismo largo, entre 220 mm (8-5/8") y 385 mm (15-1/8"), el uso del set plate o disco fijo (accesorio opcional) permite operar la herramienta de manera más eficiente. Instale el disco fijo en el soporte (accesorio opcional) tal como se muestra en la figura.

Alinee la línea de corte de la pieza de trabajo ya sea con el lado derecho o izquierdo de la ranura en el panel de corte, y mientras sostiene la pieza para que no se mueva, posicione la placa de presión alineada contra el extremo de la pieza. Luego asegúrela con el tornillo. Cuando la placa de presión no se utilice, afloje el tornillo y déjala a un lado.

1. Placa de fijación
2. Soporte
3. Tornillo

NOTA:

- El uso del montaje de varilla de soporte (accesorio opcional) permite realizar cortes repetitivos del mismo largo de hasta 2 200 mm (2,2 m) aproximadamente.

9. Corte de ranuras

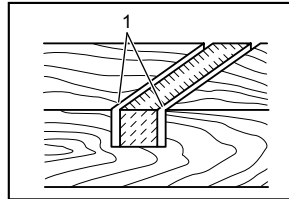

001563

1. Corte ranuras con el disco

Para realizar un corte de ranuras se puede proceder de la siguiente manera:

Ajuste el límite inferior del disco con el tornillo de ajuste y el brazo de retención para restringir la profundidad de corte de la hoja. Consulte la sección "Brazo de retención" descrita anteriormente.

Tras ajustar la posición del límite inferior del disco, haga dos cortes paralelos a todo lo largo del ancho de la pieza de trabajo usando un cortes por deslizamiento (empujando) como se muestra en la figura. Luego quite el material de la pieza de trabajo que haya quedado en las ranuras con un cinceal.

⚠ADVERTENCIA:

- No intente realizar este tipo de corte al usar un tipo de disco más ancho o discos para corte de ranuras (cabezas cuadradas). Intentar realizar un corte de ranura con un disco más ancho o con discos para cortes tipo ranura podría ocasionar resultados inesperados en el corte, así como retrocesos bruscos que resulten en graves lesiones personales.
- Asegúrese de retornar el brazo de retención a la posición original al realizar un tipo de corte que no sea de ranura. Intentar realizar un corte con el brazo de retención en la posición incorrecta podría ocasionar resultados inesperados en el corte, así como retrocesos bruscos que resulten en graves lesiones personales.

Transporte de la herramienta

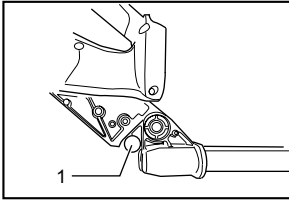

1. Clavija de retención

011300

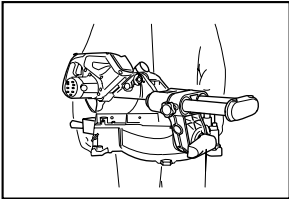

012715

Asegúrese de que el cartucho de la batería se encuentre retirado. Fije el disco a un ángulo de bisel de 0° y gire la base por completo a una posición angular completa de inglete. Fije los soportes de corredera de tal forma que el soporte de corredera de la parte inferior quede fijo en la posición del carro completamente jalado hacia el operador y que los soportes de corredera de la parte superior queden fijos en la posición del carro completamente empujado adelante hacia la guía de corte. Baje la empuñadura por completo y bloquéela en esa posición al presionar la clavija de retención.

Transporte la herramienta sosteniendo ambos lados de la base, tal como se muestra en la figura. Si quita los soportes, la bolsa recolectora, etc., podrá transportarla con más facilidad.

⚠PRECAUCIÓN:

- Asegúrese siempre de que todas las partes móviles se encuentran fijas antes de utilizar la herramienta. Si partes de la herramienta se mueven o deslizan mientras es transportada, puede que al usarse haya pérdida del control o de su estabilidad resultando en lesiones personales.

⚠ADVERTENCIA:

- **La clavija de retención sólo tiene propósitos para cargar y almacenar la herramienta, y nunca deberá usarse para ninguna operación de corte.** El uso de la clavija de retención para operaciones de corte puede que cause movimiento inesperado del disco de la sierra resultando en retrocesos bruscos y graves lesiones personales.

MANTENIMIENTO

⚠PRECAUCIÓN:

- Asegúrese siempre de que la herramienta esté apagada y el cartucho de batería extraído antes de intentar realizar una inspección o mantenimiento.

⚠ADVERTENCIA:

- **Asegúrese de que el disco esté afilado y limpio para un operación óptima y segura.** Intentar realizar cortes con un disco desafilado y/o sucio puede que cause retrocesos bruscos y que resulte en graves lesiones personales.

AVISO:

- Nunca use gasolina, bencina, diluyente (tiner), alcohol o sustancias similares. Puede que esto ocasione grietas o descoloramiento.

Ajuste del ángulo de corte

Esta herramienta ya viene cuidadosamente ajustada y alineada de fábrica, pero una manipulación descuidada podría afectar la alineación. Si su herramienta no está adecuadamente alineada, haga lo siguiente:

1. Ángulo inglete

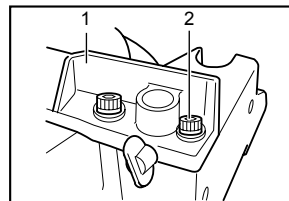

1. Guía lateral
2. Pernos de cabeza hexagonal

012585

Empuje el carrete en dirección a las guías laterales y asegúrelo ajustando dos tornillos de retención.

Afloje la empuñadura la cual fija la base giratoria. Gire la base giratoria de tal forma que el apuntador apunte a 0° en la escala medidora de inglete. Luego gire la base giratoria levemente en ambas direcciones para sentar la base giratoria en la ranura de inglete de 0° (déjela como esté en caso de que el apuntador no esté apuntando hacia 0°). Afloje los pernos de cabeza hexagonal con la llave hexagonal fijando la guía de corte.

Baje la empuñadura por completo y bloquéela en esa posición al presionar la clavija de retención. Empareje el costado del disco con la cara del la línea (guía) de corte mediante una escuadra o similar. Luego fije con firmeza y en orden comenzando con el perno de cabeza hexagonal sobre el costado del lado derecho de la guía.

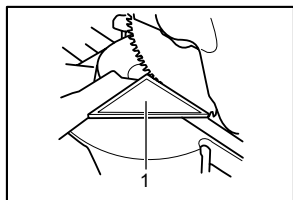

1. Escuadra

002209

Asegúrese de que el marcador indique 0° en la escala de inglete. De no ser así, afloje el tornillo que asegura el marcador y ajústelo de manera que marque 0° .

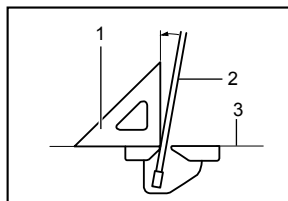

001819

1. Escuadra
2. Disco de sierra
3. Parte superior de la mesa giratoria

Asegúrese de que el marcador del brazo indique 0° en la escala para bisel. De no ser así, afloje el tornillo que asegura el marcador y ajústelo para que indique 0° .

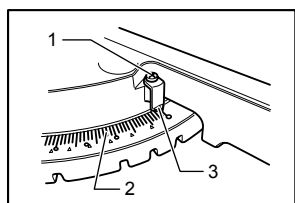

003942

1. Tornillo
2. Escala de inglete
3. Puntero

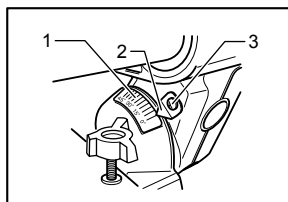

011306

1. Escala de bisel
2. Puntero
3. Tornillo

2. Ángulo bisel

(1) Ángulo bisel de 0°

Empuje el carrete en dirección a las guías laterales y asegúrelo ajustando dos tornillos de retención. Baje completamente la empuñadura y trábela en la posición inferior empujando la clavija de retención. Suelte la palanca que se encuentra en la parte trasera de la herramienta.

Cambie el ángulo bisel de 0° ajustando el perno (perno inferior) del lado derecho del brazo en dos o tres revoluciones en sentido contrario a las agujas del reloj para inclinar el disco hacia la derecha.

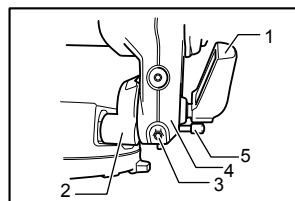

012589

1. Palanca
2. Brazo de sostén
3. Perno de ajuste para bisel en ángulo 0°
4. Brazo
5. Botón de liberación

Cuadre cuidadosamente el lado del disco con la parte superior de la base giratoria utilizando regla triangular, escuadra, etc., y cambiando el ángulo bisel de 0° mediante el ajuste del perno en el sentido de las agujas del reloj. Luego ajuste bien la palanca.

(2) Ángulo bisel de 45°

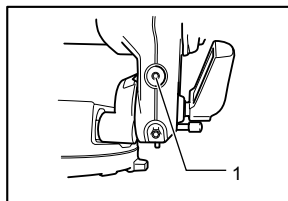

012590

1. Perno de ajuste para bisel en ángulo izquierdo a 45°

Ajuste el ángulo bisel de 45° sólo después de ajustar ángulo bisel de 0° . Para ajustar el ángulo bisel de 45° izquierdo, suelte la palanca e incline el disco completamente hacia la izquierda. Asegúrese de que el marcador del brazo indique 45° en la escala para bisel del brazo. De no ser así, gire el ángulo bisel de 45° ajustando el perno (perno superior) del lado derecho del brazo hasta que el marcador indique 45° .

Reemplazamiento de las escobillas de carbón

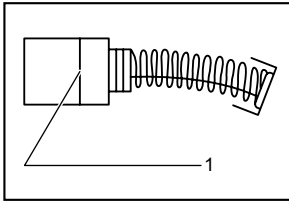

1. Marca límite

001145

Extraiga e inspeccione de forma periódica las escobillas de carbón. Sustitúyalas cuando se hayan gastado hasta la marca límite. Mantenga las escobillas de carbón limpias de forma que entren libremente en los portaescobillas. Ambas escobillas de carbón deberán ser sustituidas al mismo tiempo. Utilice únicamente escobillas de carbón originales e idénticas.

Utilice un destornillador para quitar las tapas de los portaescobillas. Extraiga las escobillas gastadas, inserte las nuevas y vuelva a colocar las tapas.

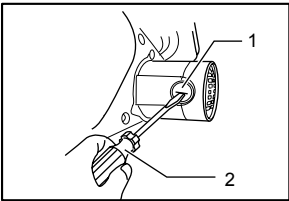

1. Tapa del carbón
2. Destornillador

011307

Después de sustituir las escobillas, coloque el cartucho de la batería y ablande estas escobillas haciendo funcionar la herramienta sin carga durante 10 minutos. Luego verifique la herramienta en funcionamiento y la operación del freno eléctrico cuando suelte el gatillo interruptor. Si el freno eléctrico no está funcionando correctamente, lleve la herramienta a reparación a un centro de servicio Makita.

Luego del uso

- Luego de utilizar la herramienta, limpie los restos de astillas y polvo con un paño o similar. Mantenga el disco limpio de acuerdo con las instrucciones porporcionadas en sección denominada "Protección del disco". Lubrique las partes deslizantes con aceite para máquinas a fin de evitar que se oxiden.
- Cuando almacene la herramienta, jale el carro en dirección a usted de manera que el soporte de corredera quede perfectamente insertado en la base giratoria.

Para mantener la **SEGURIDAD** y **FIABILIDAD** del producto, las reparaciones, y cualquier otra tarea de mantenimiento o ajuste deberán ser realizadas en Centros de Servicio Autorizados por Makita, empleando siempre repuestos Makita.

ACCESORIOS OPCIONALES

⚠ADVERTENCIA:

- **Estos accesorios o aditamentos Makita están recomendados para utilizarse con su herramienta Makita que se especifica en este manual.** El uso de cualquier otro accesorio o aditamento puede que resulte en graves lesiones personales.
- **Use los accesorios o aditamentos Makita solamente para su propósito designado.** El uso inapropiado de un accesorio o aditamento puede causar graves lesiones personales.

Si necesita cualquier ayuda para más detalles en relación con estos accesorios, pregunte a su centro de servicio Makita local.

- Hojas de sierra con puntas de carburo
- Montaje de prensa (Prensa horizontal)
- Prensa vertical
- Conjunto de soportes
- Montaje de sostén
- Montaje de varilla de soporte
- Placa de presión
- Bolsa recolectora de polvo
- Regla triangular
- Llave hexagonal
- Diferentes tipos de baterías y cargadores genuinos de Makita

NOTA:

- Algunos de los artículos en la lista puede que vengan junto con el paquete de la herramienta como accesorios incluidos. Puede que estos accesorios varíen de país a país.

GARANTÍA LIMITADA MAKITA DE UN AÑO

Ésta Garantía no aplica para México

Política de garantía

Cada herramienta Makita es inspeccionada y probada exhaustivamente antes de salir de fábrica. Se garantiza que va a estar libre de defectos de mano de obra y materiales por el periodo de UN AÑO a partir de la fecha de adquisición original. Si durante este periodo de un año se desarrollase algún problema, retorne la herramienta COMPLETA, porte pagado con antelación, a una de las fábricas o centros de servicio autorizados Makita. Si la inspección muestra que el problema ha sido causado por mano de obra o material defectuoso, Makita la reparará (o a nuestra opción, reemplazará) sin cobrar.

Esta garantía no será aplicable cuando:

- se hayan hecho o intentado hacer reparaciones por otros:
- se requieran reparaciones debido al desgaste normal:
- la herramienta haya sido abusada, mal usada o mantenido indebidamente:
- se hayan hecho alteraciones a la herramienta.

EN NINGÚN CASO MAKITA SE HARÁ RESPONSABLE DE NINGÚN DAÑO INDIRECTO, FORTUITO O CONSECUENCIAL DERIVADO DE LA VENTA O USO DEL PRODUCTO.

ESTA RENUNCIA SERÁ APLICABLE TANTO DURANTE COMO DESPUÉS DEL TÉRMINO DE ESTA GARANTÍA.

MAKITA RENUNCIA LA RESPONSABILIDAD POR CUALQUIER GARANTÍA IMPLÍCITA, INCLUYENDO GARANTÍAS IMPLÍCITAS DE "COMERCIALIDAD" E "IDONEIDAD PARA UN FIN ESPECÍFICO", DESPUÉS DEL TÉRMINO DE UN AÑO DE ESTA GARANTÍA.

Esta garantía le concede a usted derechos legales específicos, y usted podrá tener también otros derechos que varían de un estado a otro. Algunos estados no permiten la exclusión o limitación de daños fortuitos o consecuenciales, por lo que es posible que la antedicha limitación o exclusión no le sea de aplicación a usted. Algunos estados no permiten limitación sobre la duración de una garantía implícita, por lo que es posible que la antedicha limitación no le sea de aplicación a usted.

EN0006-1

< USA only >

WARNING

Some dust created by power sanding, sawing, grinding, drilling, and other construction activities contains chemicals known to the State of California to cause cancer, birth defects or other reproductive harm. Some examples of these chemicals are:

- lead from lead-based paints,
- crystalline silica from bricks and cement and other masonry products, and
- arsenic and chromium from chemically-treated lumber.

Your risk from these exposures varies, depending on how often you do this type of work. To reduce your exposure to these chemicals: work in a well ventilated area, and work with approved safety equipment, such as those dust masks that are specially designed to filter out microscopic particles.

< Sólo en los Estados Unidos >

ADVERTENCIA

Algunos polvos creados por el lijado, aserrado, esmerilado, taladrado y otras actividades de la construcción contienen sustancias químicas reconocidas por el Estado de California como causantes de cáncer, defectos de nacimiento y otros peligros de reproducción. Algunos ejemplos de estos productos químicos son:

- plomo de pinturas a base de plomo,
- sílice cristalino de ladrillos y cemento y otros productos de albañilería, y
- arsénico y cromo de maderas tratadas químicamente.

El riesgo al que se expone varía, dependiendo de la frecuencia con la que realice este tipo de trabajo. Para reducir la exposición a estos productos químicos: trabaje en un área bien ventilada y póngase el equipo de seguridad indicado, tal como las máscaras contra polvo que están especialmente diseñadas para filtrar partículas microscópicas.

Makita Corporation

3-11-8, Sumiyoshi-cho,
Anjo, Aichi 446-8502 Japan