



ENGLISH

FRANÇAIS

OWNER'S MANUAL

WASHING MACHINE

Read this owner's manual thoroughly before operating the appliance and keep it handy for reference at all times

WD100C*

WD200C*



MFL68267007

www.lg.com

Copyright © 2015 - 2017 LG Electronics Inc. All Rights Reserved.

TABLE OF CONTENTS

3 IMPORTANT SAFETY INSTRUCTIONS

- 3 Basic Safety Precautions
- 4 Grounding Requirements
- 5 Safety Instructions for Installation
- 6 Safety Instructions for Use, Care, Cleaning and Disposal

7 FEATURES AND BENEFITS

- 7 Key Parts and Components
- 7 Included Accessories
- 7 Required Accessories

8 INSTALLATION INSTRUCTIONS

- 8 Choose the Proper Location
- 8 Power Outlet
- 8 Flooring
- 9 Unpacking and Removing Shipping Material
- 10 Overview of Connections
- 11 Connecting the Water Lines
- 12 Connecting the Drain Hose
- 12 Using The Drain Connector
- 13 Leveling the Washing Machine
- 14 Connecting to the Power Supply
- 15 Sorting Wash Loads
- 16 Detergent and Dispenser Use

17 HOW TO USE

- 17 Control Panel Features
- 18 Time and Status Display
- 19 Operating the Washer
- 20 Cycle Guide
- 20 Wash Cycles
- 21 Options
 - 21 Warm Water
 - 21 Extra Rinse
 - 21 Child Lock

22 CARE AND CLEANING

- 22 Regular Cleaning
 - 22 Cleaning the Exterior
 - 22 Care and Cleaning of the Interior
 - 22 Tub Clean Cycle
 - 22 Removing Mineral Buildup
 - 22 Leave the Lid Open

- 23 Maintenance

24 SPECIFICATIONS

24 SMART DIAGNOSIS™ SYSTEM

25 TROUBLESHOOTING

- 25 Faqs: Frequently Asked Questions
- 26 Normal Sounds You May Hear
- 26 Before Calling for Service
- 30 Error Codes

32 WARRANTY

IMPORTANT SAFETY INSTRUCTIONS

SAFETY MESSAGES

For your safety, the information in this manual must be followed to minimize the risk of fire, explosion, or electric shock, or to prevent property damage, injury to persons, or death. Your safety and the safety of others is very important. There are many important safety messages in this manual and on your appliance. Always read and obey all safety messages.



This is the safety alert symbol. This symbol alerts you to potential hazards that can result in property damage and/or serious bodily harm or death.

All safety messages will follow the safety alert symbol and either the word WARNING or CAUTION. These words mean:

⚠️ WARNING You can be killed or seriously injured if you don't follow instructions.

⚠️ CAUTION You may be slightly injured or cause damage to the product if you do not follow instructions.

All safety messages will tell you what the potential hazard is, tell you how to reduce the chance of injury, and tell you what can happen if the instructions are not followed.

BASIC SAFETY PRECAUTIONS

⚠️ WARNING

To reduce the risk of fire, electric shock, or injury to persons when using this appliance, follow basic precautions, including the following.

- Use this appliance only for its intended purpose as described in this Owner's Manual.
- **Before use, the washer must be properly installed as described in this manual.**
- **Do not wash articles that have been previously cleaned in, washed in, soaked in, or spotted with gasoline, dry cleaning solvents, or other flammable or explosive substances, as they give off vapors that could ignite or explode.**
- **Do not add gasoline, dry cleaning solvents, or other flammable or explosive substances to the wash water.** These substances give off vapors that could ignite or explode.
- Under certain conditions, hydrogen gas may be produced in a hot water system that has not been used for 2 weeks or more. **HYDROGEN GAS IS EXPLOSIVE. If the hot water system has not been used for such a period, before using the washer, turn on all hot water faucets and let the water flow from each for several minutes.** This will release any accumulated hydrogen gas. As the gas is flammable, **do not smoke or use an open flame during this time.**
- **Do not allow children to play on or in the washer. Close supervision of children is necessary when the washer is used near children. A child might become trapped inside the washer and suffocate.**
- **Before the washer is removed from service or discarded, remove the lid to prevent children from climbing inside.**
- **Do not install or store the washer where it will be exposed to the weather or freezing temperatures.**
- **Do not tamper with controls.**
- Keep the area underneath and around your appliances free of combustible materials (lint, paper, rags, etc.), gasoline, chemicals and other flammable vapors and liquids.
- Service must be performed by a qualified service technician. **Do not disassemble the washer.**
- **See Installation Instructions for grounding requirements.**
- **WARNING :** This product contains chemicals known to the State of California to cause cancer and birth defects or other reproductive harm. ***Wash hands after handling.***
- **ALWAYS follow the fabric care instructions supplied by the garment manufacturer.**
- **Do not place items exposed to cooking oil in your washer.** Items contaminated with cooking oils may contribute to a chemical reaction that could cause a load to catch fire.

- **Use fabric softeners or products to eliminate static only as recommended by the manufacturer.**
- This washer is not designed for maritime use or for mobile installations such as in RVs, aircraft, etc.
- **Turn off the water faucets and unplug the washer if the machine is to be left for an extended period of time, such as during vacations.**
- **Do not use to dry articles containing foam rubber or similarly textured rubber-like materials.**
- Packaging material can be dangerous for children. There is a risk of suffocation! Keep all packaging from children.
- **Always check the inside of the washer for foreign objects before loading laundry. Keep the lid closed when not in use.**
- **Do not reach into the appliance if the tub or agitator is moving.**
- **In the event of a gas leak (such as propane gas, LP gas, etc.), ventilate the area immediately. Do not turn any appliance or light on or off. Do not use a ventilating fan. A spark may result in an explosion or fire.**
- **Do not repair or replace any part of the appliance or attempt any servicing unless specifically recommended in the user-maintenance instructions or in published user-repair instructions that you understand and have the skills to carry out.**

READ ALL INSTRUCTIONS BEFORE USE

WARNING

For your safety, the information in this manual must be followed to minimize the risk of fire, explosion or electric shock, or to prevent property damage, injury to persons, or death.

GROUNDING REQUIREMENTS

This appliance must be grounded. In the event of malfunction or breakdown, grounding will reduce the risk of electric shock by providing a path of least resistance for electric current. This appliance is equipped with a cord having an equipment-grounding conductor and grounding plug. The plug must be plugged into an appropriate outlet that is properly installed and grounded in accordance with all local codes and ordinances. CERTAIN INTERNAL PARTS ARE INTENTIONALLY NOT GROUNDED AND MAY PRESENT A RISK OF ELECTRIC SHOCK ONLY DURING SERVICING. SERVICE PERSONNEL - DO NOT CONTACT THE FOLLOWING PARTS WHILE THE APPLIANCE IS ENERGIZED: PUMP, VALVE, MOTOR, CONTROL.

WARNING

Improper connection of the equipment-grounding conductor can result in risk of electric shock. Check with a qualified electrician or servicer if you are in doubt as to whether the appliance is properly grounded. Do not modify the plug provided with the appliance. If it does not fit the outlet, have a proper outlet installed by a qualified electrician. Failure to follow these warnings can cause serious injury, fire, electric shock, or death.

WARNING

For your safety, the information in this manual must be followed to minimize the risk of fire, explosion, or electric shock, or to prevent property damage, injury to persons, or death.

SAFETY INSTRUCTIONS FOR INSTALLATION

WARNING

To reduce the risk of fire, electric shock or injury to persons when using this appliance, follow basic precautions, including the following:

- **Refer to INSTALLATION INSTRUCTIONS for detailed grounding procedures.** Installation instructions are packed with the washer for installer's reference. If the washer is moved to a new location, have it checked and reinstalled by a qualified service technician. Failure to follow this warning can cause serious injury, fire, electric shock, or death.
- **The power cord of this appliance is equipped with a 3-prong (grounding) plug which mates with a standard 3-prong (grounding) wall outlet** to minimize the possibility of electric shock from this appliance.
- **Do not, under any circumstances, cut or remove the third (ground) prong from the power cord.** Failure to follow this warning can cause serious injury, fire, electric shock, or death.
- **For personal safety, this appliance must be properly grounded.** Failure to follow this warning can cause serious injury, fire, electric shock, or death.
- **This washer must be plugged into a 120 VAC, 60 Hz grounded outlet.** Failure to follow this warning can cause serious injury, fire, electric shock, or death.
- **Have the wall outlet and circuit checked by a qualified electrician to make sure the outlet is properly grounded.** Failure to follow this warning can cause serious injury, fire, electric shock, or death.
- **Where a standard 2-prong wall outlet is encountered, it is your personal responsibility and obligation to have it replaced with a properly grounded 3-prong wall outlet.** Failure to follow this warning can cause serious injury, fire, electric shock, or death.
- **Do not install on carpet. Install washer on a solid floor.** Failure to follow this warning can cause serious leak damage.
- **The washer should always be plugged into its own individual electrical outlet which has a voltage rating that matches the rating plate.** This provides the best performance and also prevents overloading house wiring circuits which could cause a fire hazard from overheated wires.
- **If installing the pedestal washer with an LG front-loading washer and an LG gas dryer, and insufficient outlets are available, an extension cord rated at no less than the branch circuit may be used.**
- **Never unplug your washer by pulling on the power cord.** Always grip plug firmly and pull straight out from the outlet. Failure to follow this warning can cause serious injury, fire, electric shock, or death.
- **Repair or immediately replace all power cords that have become frayed or otherwise damaged. Do not use a cord that shows cracks or abrasion damage along its length or at either end.** Failure to follow this warning can cause serious injury, fire, electric shock, or death.
- **When installing or moving the washer, be careful not to pinch, crush, or damage the power cord.** Failure to follow this warning can cause serious injury, fire, electric shock, or death.
- **The washer must be installed and electrically grounded by a qualified service person in accordance with local codes** to prevent shock hazard and assure stability during operation.
- **The washer is heavy. Two or more people may be needed to install and move the appliance.** Failure to do so can result in back or other injury.
- **Store and install the washer where it will not be exposed to temperatures below freezing or exposed to outdoor weather conditions.** Failure to follow this warning can cause serious leak damage.
- **To reduce the risk of electric shock, do not install the washer in humid spaces.** Failure to follow this warning can cause serious injury, fire, electric shock, or death.
- **To reduce the risk of injury to persons, adhere to all industry recommended safety procedures including the use of long sleeved gloves and safety glasses.** Failure to follow all of the safety warnings in this manual could result in property damage, injury to persons or death.
- **Never attempt to operate this appliance if it is damaged, malfunctioning, partially disassembled, or has missing or broken parts, including a damaged cord or plug.**
- **To minimize the possibility of electric shock, unplug this appliance from the power supply or disconnect the washer at the household distribution panel by removing the fuse or switching off the circuit breaker before attempting any maintenance or cleaning.**
- **Plug the power plug into the wall socket in the right direction so that the cord runs towards the floor.** If you plug the power plug into the socket in the opposite direction, the electric wires within the cable may be damaged and this may result in electric shock or fire.

- The pedestal washer is for installation and use only underneath an LG manufactured front-loading washer. The pedestal washer is not designed to operate as a standalone unit, under an LG top-loading washer, under a dryer, or under a non-LG manufactured washer.
- Do not tamper with the stacking switch. Doing so may cause machine malfunctions or serious injury.
- Do not operate the pedestal washer with two or more pedestal washers stacked. Doing so may cause machine malfunctions or serious injury.

WARNING

For your safety, the information in this manual must be followed to minimize the risk of fire, explosion, or electric shock, or to prevent property damage, injury to persons, or death.

SAFETY INSTRUCTIONS FOR USE, CARE, CLEANING AND DISPOSAL

WARNING

To reduce the risk of fire, electric shock or injury to persons when using this appliance, follow basic precautions, including the following:

- **Unplug the washer before cleaning** to avoid the risk of electric shock.
- **Never use harsh chemicals, abrasive cleaners, or solvents to clean the washer.** They will damage the finish.
- **Do not put oily or greasy rags or clothing on top of the washer.** These substances give off vapors that could ignite the materials.
- **Do not wash items that are soiled with vegetable or cooking oil.** These items may contain some oil after laundering. Due to the remaining oil, the fabric may smoke or catch fire by itself.
- **Disconnect this appliance from the power supply before attempting any user maintenance.** Turning the controls to the OFF position does not disconnect this appliance from the power supply. Failure to follow this warning can cause serious injury, fire, electric shock, or death.
- **Do not combine laundry products for use in one load unless specified on the label.**
- **Do not mix chlorine bleach with ammonia or acids such as vinegar.** Follow package directions when using laundry products. Incorrect usage can produce poisonous gas, resulting in serious injury or death.
- **Do not reach into the washer while parts are moving.** Before loading, unloading, or adding items, press the START/PAUSE button and allow the drum to coast to a complete stop before reaching inside. Failure to follow this warning can cause serious injury, fire, electric shock, or death.
- **Do not allow children to play on or in the washer.** Close supervision of children is necessary when the washer is used near children. As children grow, teach them the proper, safe use of all appliances. Failure to comply with these warnings could result in serious injury to persons or death.
- **Destroy the carton, plastic bag, and other packing materials after the washer is unpacked.** Children might use them for play. Cartons covered with rugs, bedspreads, or plastic sheets can become airtight chambers. Failure to comply with these warnings could result in serious injury to persons or death.
- **Keep laundry products out of children's reach. To prevent injury to persons, observe all warnings on product labels.** Failure to comply with these warnings could result in serious injury to persons or death.
- **Remove the lid to the washing compartment before your washer is removed from service or discarded to avoid the danger of children or small animals getting trapped inside.** Failure to do so can result in serious injury to persons or death.
- **Keep hands and foreign objects clear of the lid and latch area when closing the lid.** Failure to keep hands clear can result in personal injury.
- **Do not touch the power plug with wet hands.** This may result in electric shock.
- **Do not touch the water draining from the machine during a high-temperature wash or drying cycle.** This water is hot, and touching it may result in burns or injury.
- **Do not stand on top of the appliance or place objects (such as laundry, lighted candles, lighted cigarettes, dishes, chemicals, metal objects, etc.) on the appliance.** This may result in electric shock, fire, problems with the product, or injury.
- **Do not install or store the washer where it will be exposed to freezing temperatures.** Water may freeze in the hoses and damage the washer. Winterize the washer before storing or moving it in freezing temperatures. Refer to the Maintenance section for instructions.
- **To avoid breaking the lid glass, do not push too hard on the lid when closing.**
- **Do not step on the pedestal washer.** Doing so may damage the washer or cause serious injury.

SAVE THESE INSTRUCTIONS

FEATURES AND BENEFITS

KEY PARTS AND COMPONENTS

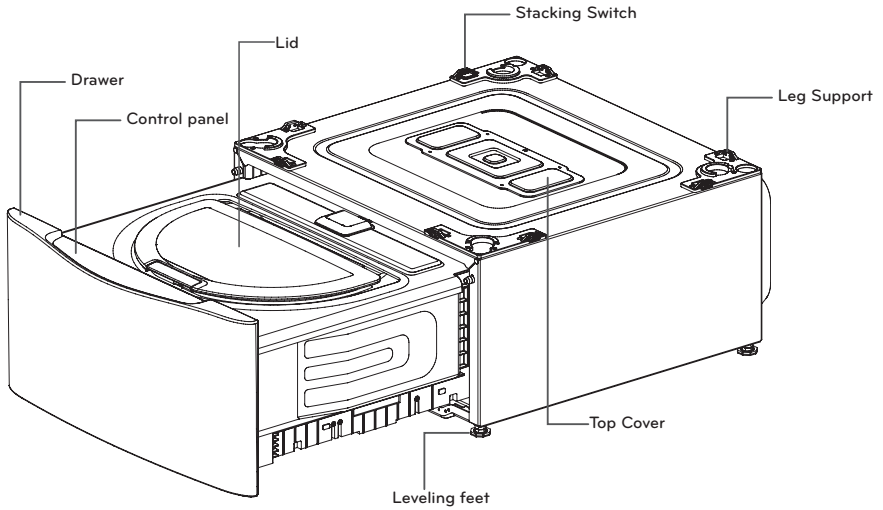

A INVERTER DIRECT DRIVE MOTOR

The inverter motor, which is directly connected to the tub, produces less noise and vibration while offering outstanding durability and a long lifespan.

B COMPACT CAPACITY & NEVERUST™ STAINLESS STEEL TUB

The efficient design provides capacity in a compact space.

C FRONT TOUCH PANEL











The simple LED display shows cycle options, setting, cycle status and estimated time remaining. The touch buttons offer more convenience and a premium design aesthetic.

D SMART DIAGNOSIS™

If you ever experience an issue with your LG washer, you don't have to worry. The SmartDiagnosis™ feature helps the service center diagnose problems over the phone, or with a simple app on your smart phone, helping you minimize costly, inconvenient service calls.

E REMOTE CONTROL RCW1 (OPTIONAL)

Don't want to bend down to reach the controls? Set cycles with the touch of a button on the optional remote control (available online or through an LG retailer).

INCLUDED ACCESSORY					
					
2 Inlet Hoses-Short	2 Inlet Hose Y-Connectors	Drain Hose Y-Connector	Drain Hose	Non-Skid Pads	
					2 Inlet Hoses
Wrench	2 Tie Straps	3 Band clamp	Screws	Detergent Dispenser	

NOTE: Contact LG Customer Service at 1-800-243-0000 (1-888-542-2623 in Canada) if any accessories are missing or to purchase accessories. For a list of LG front-loading washers which are compatible with the pedestal washer, visit the LG website at www.lg.com/us/twinwash

INSTALLATION INSTRUCTIONS

CHOOSE THE PROPER LOCATION FLOORING

⚠ WARNING

- Two or more people are required when moving, unpacking, and stacking the washer. Failure to follow this warning may result in damage to property or serious bodily harm.
- Store and install the washer where it will not be exposed to weather or to temperatures below freezing. Failure to follow this warning can cause serious injury, fire, electric shock, or death.
- Properly ground the washer to conform with all electric governing codes and ordinances. Failure to follow this warning can cause serious injury, fire, electric shock, or death.
- To reduce the risk of electric shock, do not install the washer in humid spaces. Failure to follow this warning can cause serious injury, fire, electric shock, or death.
- To ensure proper air flow, do not block the large opening on the bottom of the washer with carpeting or other materials.
- Do not remove the ground prong. Do not use a 2-prong adapter or 2-wire extension cord. Failure to follow these warnings can cause serious injury, fire, electric shock, or death.

⚠ CAUTION

- This pedestal washer must be installed underneath a matching front-loading LG washing machine manufactured after 2009. (The 29" wide machine must be stacked under a 29" wide LG front-loading washer. The 27" wide machine must be stacked under a 27" wide LG front-loading washer.)
- The pedestal washer will not work as a standalone unit.
- The pedestal washer must be stacked under an LG brand appliance in order to operate properly.

POWER OUTLET

- The power outlet must be within 60 in. (1.5 m) of either side of the washer.
- The appliance and outlet must be positioned so that the plug is easily accessible.

⚠ WARNING

- For best performance, plug the washer into its own individual outlet. If necessary, use a new, UL-listed 3-prong adapter or 3-wire extension cord with a 3-prong (grounding) plug rated at no less than the branch circuit. Do not use an extension cord longer than three feet. Failure to follow these warnings can result in serious injury, fire, electric shock, or death.
- The outlet must be grounded in accordance with current wiring electric codes and regulations.
- Time-delay fuse or circuit breaker is recommended.

NOTE: It is the personal responsibility and obligation of the product owner to have a proper outlet installed by a qualified service technician.

- To minimize noise and vibration, the washer **MUST** be installed on a solidly constructed floor.
- Allowable slope under the entire washer is a maximum 1 inch. difference from side to side or from front to back.
- Installing on carpeting and soft tile surfaces is not recommended.
- Never install the washer on a platform or weakly supported structure.

NOTE: The washer must be installed on firm flooring to minimize vibration during the spin cycle. Concrete flooring is best, but a wood floor is sufficient, provided it is built to FHA standards. The washer should not be installed on rugs or exposed to weather.

Do not use a drip pan as it can block the drawer. Using the drip pan may result in increased vibration and noise during operation.

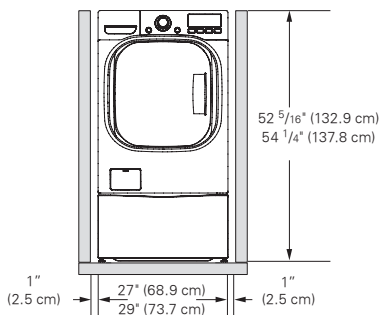

To ensure sufficient clearance for water lines and airflow, allow minimum clearances of at least 1 in. (2.5 cm) at the sides and 4 in. (10 cm) behind the unit. Be sure to allow for wall, door, or floor moldings that may increase the required clearances.

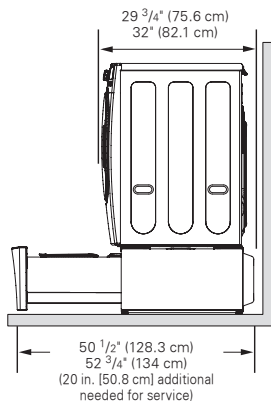

UNPACKING AND REMOVING SHIPPING MATERIAL

1. After removing the carton and shipping material, lift the washer off the foam base. Make sure the plastic tub support comes off with the base and is not stuck to the bottom of the washer.

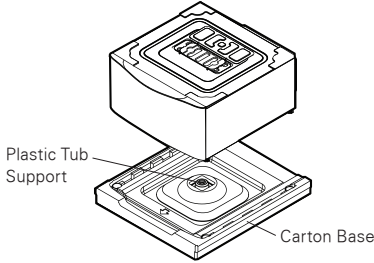

If you must lay the washer down to remove the base packaging materials, always protect the side of the washer and lay it carefully on its side. **DO NOT** lay the washer on its front or back.

2. Save the foam block for future use. If the washer must be moved in the future, the foam block will help prevent damage to the washer during transportation.

NOTE: To prevent damage, do not remove the foam block until the washer is at the final location.

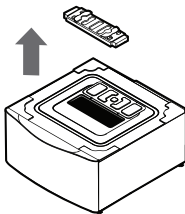

3. Turn the top cover about 180 degrees. Cover the upper hole with the top cover and install 4 short screws (included in packing box) to fix it in place.

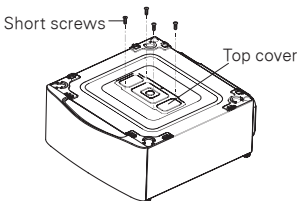

4. Make sure the leveling legs on the front-loading washer are fully retracted before stacking it on top of the pedestal washer. Position the appliance on top of the pedestal washer.

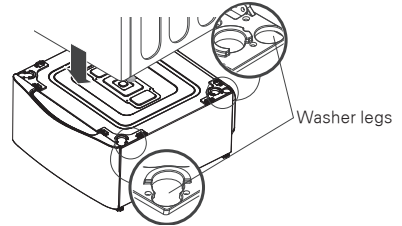

5. Make sure the holes on the pedestal washer align with the holes in the front-loading washer, then install 4 long screws (included in box) at each corner to securely attach the front-loading washer to the pedestal washer.

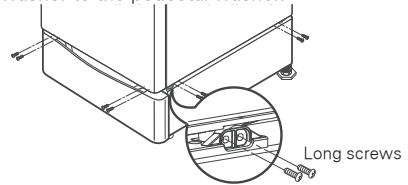

6. Extend the legs of the front-loading washer slightly until it is snugged up against the pedestal washer.

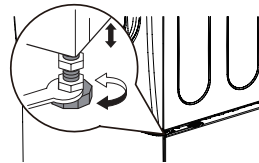

TOOLS YOU WILL NEED

- Adjustable Pliers
- Carpenter's Level

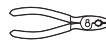

- Screwdriver

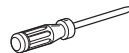

⚠ WARNING

- The top cover must be installed to avoid the risk of electric shock or short circuit. Failure to do so can cause serious injury, fire, electric shock or death.

OVERVIEW OF CONNECTIONS

CONNECTING THE WATER LINES WITH FULL-SIZE APPLIANCES

1. Front-loading washer and pedestal washer with dryer.

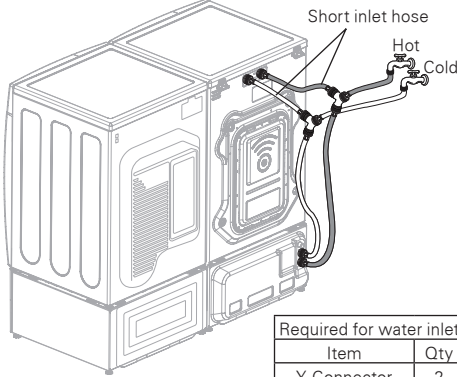

Required for water inlet	
Item	Qty
Y-Connector	2
Short inlet hose	2
Long inlet hose	4

long inlet hoses sold separately

2. Front-loading washer and pedestal washer with Turbo Steam dryer

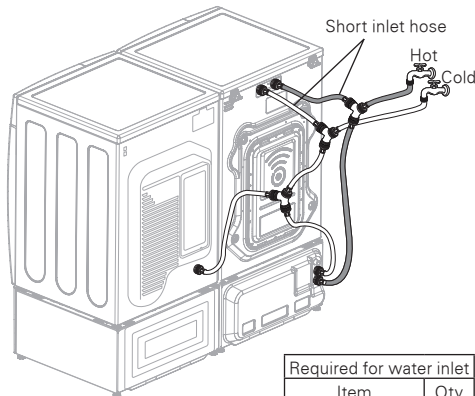

Required for water inlet	
Item	Qty
Y-Connector	3
Short inlet hose	3
Long inlet hose	5

long inlet hoses sold separately

CONNECTING THE DRAIN HOSE WITH FULL-SIZE WASHER

1. Front-loading washer and pedestal washer with dryer.

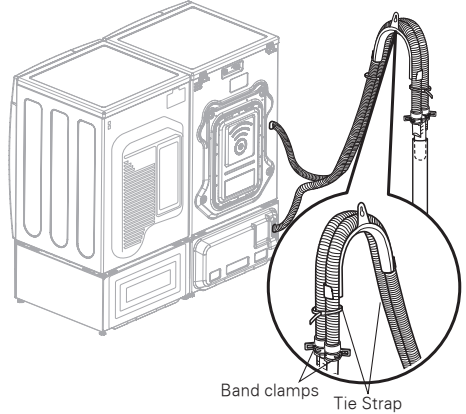

2. Front-loading washer and pedestal washer with hybrid dryer

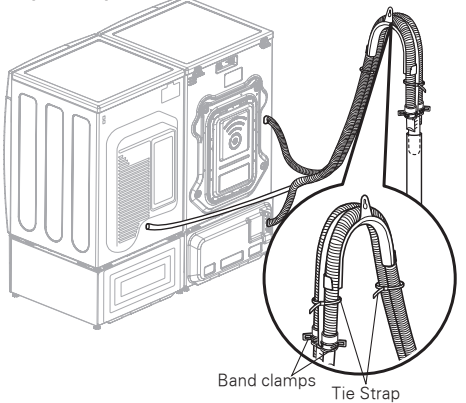

DETAIL VIEW OF DRAIN CONNECTOR CONNECTION

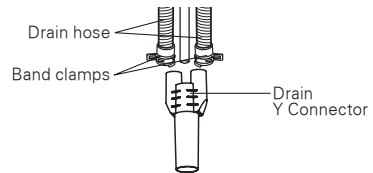

For narrow standpipes, insert hybrid dryer drain hose in center of drain connector. DO NOT insert dryer drain hose further than 1 inch (2.5 cm). Use tie straps to keep hoses in place.

CONNECTING THE WATER LINES

NOTE:

- For your safety, and for extended product life, use high-quality LG components. LG is not responsible for product malfunction or damage caused by the use of separately purchased non-LG parts.
- Do not reuse old hoses. Use only new hoses when installing the washing machine. Old hoses could leak or burst causing flooding and property damage. Contact LG Customer Service for assistance in buying hoses: 1-800-243-0000.
- Do not use flood-preventing hoses with auto shutoff devices. The devices can be tripped during fill and prevent the machine from filling properly.

1. Check the fittings and seals.

Inspect the threaded fitting on each hose and make sure there is a rubber seal in place in both ends of each hose to prevent leaking.

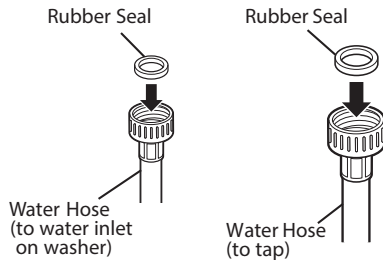

2. Connect the water supply hoses.

Connect the water supply hoses to the HOT and COLD water faucets tightly by hand and then tighten another 2/3 turn with pliers. Connect the blue hose to a cold water faucet and the red hose to a hot water faucet.

⚠ WARNING

- **Do not overtighten.** Damage to the coupling can result.

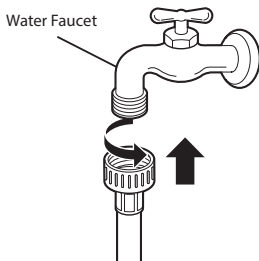

3. Flush out the inlet hoses.

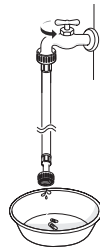

After connecting the inlet hoses to the water faucets, turn on the water faucets to flush out foreign substances (dirt, sand or sawdust) in the water lines. Let water drain into a bucket, and check the water temperature to make sure you've connected the hoses to the correct faucets.

4. Attach the water lines to the back of the washer.

Attach the hot water line to the provided inlet Y-connector and attach the short water line from the Y-connector to the full-size washer inlet. Then attach the long water line from the Y-connector to the pedestal washer inlet. Repeat with the cold water connections.

Tighten the fittings securely. Turn on both faucets all the way and check for leaks at both ends of the hoses.

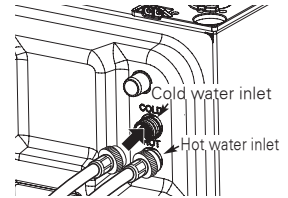

⚠ WARNING

- **Do not overtighten the hoses or crossthread the hose fittings.** Overtightening or cross-threading can damage the valves, resulting in leaking and property damage.

NOTE:

- Periodically check the hoses for cracks, leaks, and wear, and replace the hoses every five years. Do not stretch the water hoses intentionally, and make sure that they are not pinched, crushed or kinked by other objects.
- Water supply pressure must be between 20 psi and 120 psi (138–827 kPa). If the water supply pressure is more than 120 psi, a pressure reducing valve must be installed.
- To provide optimum washing performance, set the hot water temperature at 120°–135°F (48°–57°C) and the cold at 60°F (15°C).
- Never install or store the washer in a location subject to freezing temperatures. Damage to the water lines and internal mechanisms of the washer can result. If the washer was exposed to freezing temperatures prior to installation, allow it to stand at room temperature for several hours before use and check for leaks prior to operation.

CONNECTING THE DRAIN HOSE

- The drain hose should always be properly secured. Failure to properly secure the drain hose can result in flooding and property damage.
- The drain must be installed in accordance with any applicable local codes and regulations.
- Make sure that the drain hose is not stretched, pinched, crushed, or kinked.

CONNECTING THE PEDESTAL WASHER DRAIN HOSE

1. Insert the band clamp (included in packing box) on to the drain hose elbow.

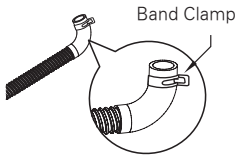

2. With the hose leading up from the elbow, insert the elbow onto the drain outlet on the back of the pedestal washer.

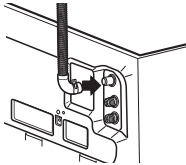

3. Adjust the band clamp with pliers to keep the hose securely in place and prevent leaking.

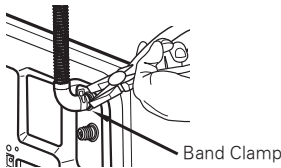

USING THE DRAIN CONNECTOR

- Connect the drain hose of the full-size washer and the pedestal washer to the drain connector. Insert the included band hose clamps on to the ends of the two drain hoses. Push the drain hoses firmly onto the drain connector. Adjust the band hose clamps to prevent the hoses from coming loose or leaking. Failure to do so could result in flooding. Use of the drain connector helps avoid siphoning, odors, or improper draining.

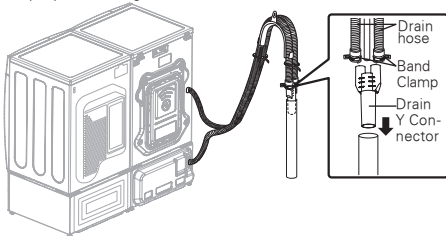

OPTION 1: STANDPIPE

Bend the outlet end of the drain hoses to form a U shape. Insert the end of the drain connector into the drain. Use the three tie straps included with the installation materials in the foam block in the tub to secure the drain hoses to each other and to the drain. See Overview of Connections for details. If your drain is a standpipe, fasten the drain hoses to the standpipe with the tie strap provided.

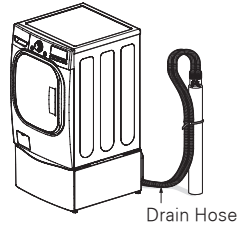

NOTE:

- Normal height of the end of the hoses should be approximately 35"~47" (90~120 cm) from the floor.
- Do not install the end of the drain hoses lower than 29". (73.7 cm) or higher than 96 in. (243.8 cm) above the bottom of the washer or more than 60 in. (152.4 cm) away from the washer.
- Never create an airtight seal between the hoses and the drain with tape or other means. If no air gap is present, water can be siphoned out of the tub resulting in poor wash/rinse performance or clothing damage.
- For best performance, if there is an additional drain hose from a hybrid dryer, place the drain hose in the standpipe next to the drain connector.
- If the standpipe is too narrow to fit both the drain connector and the dryer drain hose, the dryer drain hose may be inserted up to 3/4 in. into the center channel of the drain connector. See Overview of Connections, page 10.

⚠ CAUTION

- Inserting the dryer drain hose farther than 3/4 in. will cause leaking and improper draining.

OPTION 2: LAUNDRY TUB

Bend the end of the drain hoses to the desired shape and support them on the edge of the laundry tub. Use the tie strap to secure the drain hoses in place.

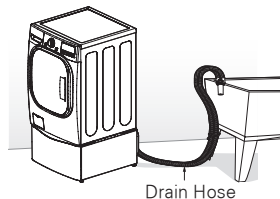

NOTE:

- Do not use this drain hose with a floor drain. The end of the drain hose must be at least 29 inches above the floor for proper draining to occur.

LEVELING THE WASHING MACHINE

The washer tub of your new washing machine spins at very high speeds. To minimize vibration, noise, and unwanted movement, the floor must be perfectly level and solid.

- Check that the washing machine is level.
 - Check for levelness by rocking the top edges of the washing machine or placing a level on the washing machine. The slope beneath the washing machine must not exceed 1/2", and all four leveling feet must rest firmly on the floor.

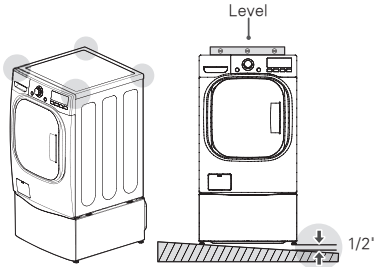

- Turn the lower leveling feet clockwise to level the washing machine.
 - Turning the lower leveling feet clockwise raises the washing machine.

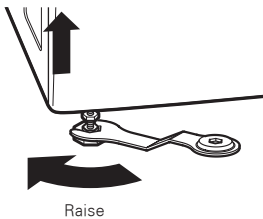

- Turn the locknuts counterclockwise and tighten them when the washing machine is level.

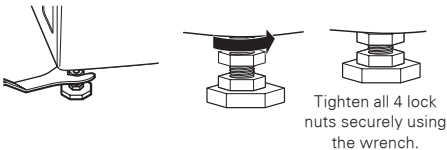

- Check again that the washing machine is level.
 - Push or rock the top edges of the washing machine gently to make sure that the washing machine does not rock.
 - If the washing machine rocks, repeat steps 1 to 3.

⚠ WARNING

- Using the washing machine without leveling may cause it to malfunction, producing excess vibration and noise.
- When stacking the full-size washing machine on the pedestal washer, use the leveling feet on the pedestal washer to level both. The full-size washing machine's leveling feet should be minimized and the locknuts turned counterclockwise to secure them.
- **Use the leveling feet only when you level the washing machine.** If you raise the leveling feet unnecessarily, it may cause abnormal vibration of the washing machine.

USING NON-SKID PADS (OPTIONAL)

If you install the washing machine on a slippery surface, it may move because of excessive vibration. Incorrect leveling may cause malfunction through noise and vibration. If this occurs, lay the non-skid pads under the leveling feet and adjust the level.

- Clean the floor to attach the non-skid pads.
 - Use a dry rag to remove foreign objects or moisture. If moisture remains, the non-skid pads may slip.
- Adjust the level after placing the washing machine in the installation area.
- Place the adhesive side of the non-skid pad on the floor.
 - It is most effective to install the non-skid pads under the front legs. If it is hard to place the pads under the front legs, place them under the back legs.

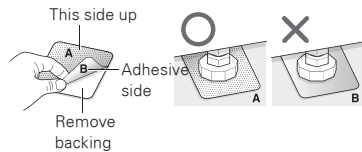

- Check again that the washing machine is level.
 - Push or rock the top edges of the washing machine gently to make sure that the washing machine does not rock. If the washing machine rocks, level the washing machine again.

CONNECTING TO THE POWER SUPPLY

The washer should be plugged into a 120 VAC, 60 Hz, 3-prong (grounded) outlet. Plug in the washer.

⚠ WARNING

- Improper connection of the equipment grounding conductor can result in risk of electric shock. Check with a qualified electrician or service technician if there is doubt that the outlet is properly grounded. Do not modify the plug provided with the appliance. Never damage or cut off the ground prong of the power cord. If the cord does not fit the outlet, have a proper outlet installed by a qualified electrician. Failure to follow these warnings can result in serious injury, fire, electric shock, or death.

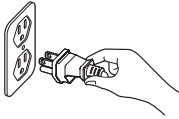

⚠ WARNING

- The power outlet must be within 60 inches (1.5 m) of either side of the washer.
- The appliance and outlet must be positioned so that the plug is easily accessible.
- Plug the washer into an electrical outlet which has a voltage rating that matches the rating plate. For best performance, plug the washer into its own individual outlet. This helps prevent overloading house wiring circuits which could cause a fire hazard from overheated wires. If necessary, use a new, UL-listed 3-prong adapter or 3-wire extension cord with a 3-prong (grounding) plug rated at no less than the branch circuit. Do not use an extension cord longer than three feet. Failure to follow these warnings can cause serious injury, fire, electric shock, or death.
- The outlet must be grounded in accordance with current wiring codes and regulations.
- Time-delay fuse or circuit breaker is recommended.
- It is the personal responsibility and obligation of the product owner to have a proper outlet installed by a qualified electrician.
- Do not use a worn or damaged power cord or power plug. Replace or repair it immediately. Failure to do so may result in death, fire, electric shock, or malfunction.
- Do not modify the power cord and take care not to damage it when installing or moving the washing machine. Failure to do so may result in death, fire, electric shock, or malfunction.
- Make sure that the washing machine is grounded.
- Connect this washing machine to a grounded outlet conforming to the rating prior to use. Failure to do so may result in fire, electric shock, or malfunction.
- Do not damage or cut off the ground prong of the power cord. Doing so may cause death, fire, electric shock, or product malfunction.

SORTING WASH LOADS

⚠ CAUTION

- Do not load items higher than the top edge of the tub. Failure to follow this caution can result in leakage or damage to fabrics.
- Use the Bedding cycle in the full-size washer for buoyant or nonabsorbent items such as pillows or comforters. Refer to owner's manual included with washing machine. Failure to follow this caution can result in leakage.

GROUPING SIMILAR ITEMS

For the best washing results, and to reduce the possibility of damage to clothing, sort the clothing into loads that are made up of similar items.

Mixing different fabric types and/or soil levels can result in poor wash performance, color transfer, discoloration, fabric damage or linting. Sort fabrics into groups as described below.

COLORS

Sort articles by color. Wash dark clothes together in a separate load from light colors or whites. Mixing dark clothes with light clothes can result in dye transfer or discoloration of the lighter clothes.

SOIL LEVEL

Wash heavily soiled clothing in the full-sized washer. Washing lightly soiled clothing in the same load with heavily soiled clothing could result in poor wash performance for the lightly soiled clothing. The pedestal washer is optimized for use with lightly soiled and delicate items.

FABRIC TYPE

Do not mix delicate items with heavier or sturdier fabrics. Washing heavier fabrics in a delicate load can result in poor wash performance for the heavier fabrics and possible damage to the delicate items.

LINT TYPE

Some fabrics attract and bind lint to them while others give off lint in the laundry process. Avoid mixing these lint collectors and lint producers in the same load. Mixing these fabrics results in pilling and linting on the lint collectors. (For example, lint collector – knit sweater; lint producer – terry cloth towels.)

SORT LAUNDRY...

By Colors	By Soil	By Fabric	By Lint
White	Heavy	Delicates	Lint Producer
Lights	Normal	Easy Care	Line Collector
Darks	Light	Sturdy	

FABRIC CARE LABELS

Many articles of clothing include a fabric care label. Using the chart below, adjust the cycle and option selections to care for your clothing according to the manufacturer's recommendations.

Fabric Care Labels

Machine wash cycle



Normal



Permanent press/
wrinkle resistant



Gentle/
delicate



Hand wash



Do not wash



Do not wring

Water temperature



Hot



Warm



Cold/cool

Bleach symbols



Any bleach
(when needed)



Only non-chlorine bleach
(when needed)



Do not bleach

LOADING THE WASHER

- Check all pockets to make sure that they are empty. Items such as clips, matches, pens, coins, and keys can damage both the washer and the clothes.
- Close zippers, hooks, and drawstrings to prevent these items from snagging or tangling on other clothes.
- Pretreat heavily stained areas for best results.
- To prevent an out-of-balance load, do not wash single items. Add one or two similar items to the load. Large, bulky items, such as a blanket, comforter, or bedspread, should be washed individually in the full-size washer.
- The washer will not fill or operate with the lid open.
- Don't overload the tub. Clothes should fit loosely in the tub under the maximum fill line. Loading clothes over the fill line may result in damage to clothing and the washer.

⚠ CAUTION

- Close the lid until it clicks before sliding the drawer in to begin the cycle.

DETERGENT AND DISPENSER USE

A WORD ABOUT DETERGENTS

High-Efficiency (HE) detergents produce fewer suds, dissolve more efficiently to improve washing and rinsing performance, and help to keep the interior of your washer clean. Using detergent that is not HE may cause oversudsing and unsatisfactory performance which could result in error codes, cycle failure, and machine damage.

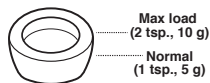

This machine requires very little detergent. For proper wash performance, always use the dispenser and measuring device provided with the machine.

The dispenser holds a maximum of 2 teaspoons (10g/10cc) of HE detergent. Most normal loads require only 1 teaspoon (5g/5cc) of detergent, or filling the dispenser to the halfway line.

Using too much detergent may cause oversudsing and unsatisfactory performance. Reduce detergent amount or add an extra rinse if detergent residue is left on fabrics. To add an extra rinse, press the Extra Rinse button.



DESIGNED TO USE ONLY HIGH-EFFICIENCY (HE) DETERGENT

IMPORTANT: Your washing machine is designed for use with only High-Efficiency (HE) detergents. HE detergents are formulated specifically for High-Efficiency washers and contain suds-reducing agents. Always look for the HE symbol when purchasing detergent.

IMPORTANT: Not all detergents are the same. Pay careful attention to the amount of detergent used to avoid oversudsing, poor rinsing and detergent buildup in clothing, and residue buildup that can contribute to odors in the machine. The maximum measure on the dispenser provided should only be used for very large loads. Using too much detergent can result in detergent buildup in the washer and in your clothes.

Always measure the detergent amount. While HE detergents are designed for this type of washing machine, be careful when measuring the detergent. For most normal loads, no more than 1 teaspoon or half the provided dispenser/measuring device of HE detergent should be used.

NOTE:

- Extra care must be exercised when using 2X and 3X concentrated detergents because even a little bit extra can contribute to the problems mentioned above.
- Detergents designated as HE compatible may not provide optimal results.

USING THE DETERGENT

1. Slide the drawer open, open the lid, and add the garments into the tub.
2. Measure the detergent with the detergent dispenser and pour it into the tub.
3. Close the lid, slide the drawer closed, and press the START/PAUSE button to start the cycle.

NOTE: Liquid chlorine bleach or powdered bleach cannot be used in the pedestal washer. To use bleach, use the full-size washer and follow instructions in the owner's manual for that machine.

IMPORTANT: Do not place or store laundry products, such as detergent, bleach, or liquid fabric softener, on top of your washer or dryer. Wipe up any spills immediately. These products can damage the finish and controls.

USING BLEACH

Do not use liquid chlorine bleach or powdered bleach in the pedestal washer. To bleach items, use the full-size washer and follow the instructions in the owner's manual included with that machine.

USING FABRIC SOFTENER

The pedestal washer chimes repeatedly before the final rinse so liquid fabric softener can be added to the load, if desired. Use 1/4 the amount of softener recommended by the manufacturer for a normal load.

When the machine chimes, press Start/Pause to pause the cycle.

1. Slide the drawer open, open the lid, and add the liquid fabric softener to the detergent dispenser. The softener can also be diluted with water and added directly into the tub. Do not pour undiluted softener directly onto clothing because it may stain fabrics.
2. Close the lid, slide the drawer closed, and press Start/Pause to restart the cycle.
3. To disable or enable the fabric softener alert, press and hold the Warm Water and Extra Rinse buttons at the same time for three seconds.

If you miss the softener add point:

1. Press the Power button to interrupt the cycle.
2. Select the Rinse+Spin cycle and press the Start button to start the cycle.
3. Add the fabric softener at the chimes following instructions above.

HOW TO USE

CONTROL PANEL FEATURES

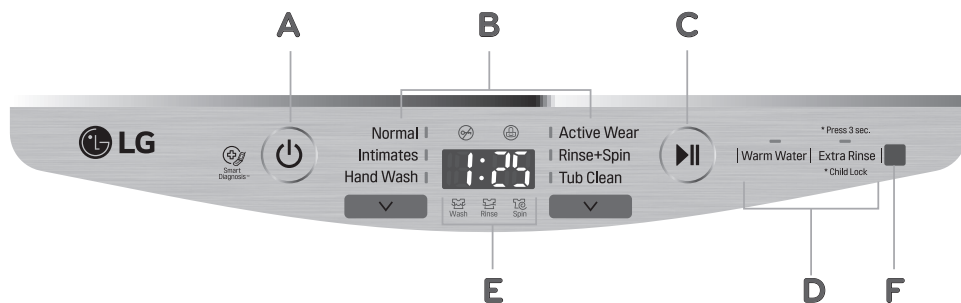

A POWER (ON/OFF) BUTTON

Press to turn the washer ON. Press again to turn the washer OFF. Pressing the POWER button during a cycle will cancel that cycle and any load settings will be lost. The drawer will unlock after a brief pause.

NOTE:

- When the Power button is pressed, the Normal cycle is selected by default. To modify the default options or choose another cycle, press the cycle selector (v) button to illuminate the display.

B CYCLE SELECTOR BUTTON

Press this button to select the desired cycle. Once the desired cycle has been selected, the standard presets will appear in the display. These settings can be adjusted using the cycle setting buttons any time before starting the cycle.

NOTE: To protect your clothing, not all settings are available on all cycle selections.

C START/PAUSE BUTTON

Press this button to start the selected cycle. If the washer is running, use this button to pause the cycle without losing the current settings.

NOTE: If you do not press the START/PAUSE button within 4 minutes of selecting a cycle, the washer automatically turns OFF and all cycle settings are lost.

D OPTION BUTTONS

Use these buttons to adjust the settings for the selected cycle. The setting lights above the buttons illuminate to show the current selection.

E TIME AND STATUS DISPLAY

The display shows the cycle status and estimated time remaining.

F REMOTE CONTROL SENSOR

Use the remote to set the controls without bending down to reach the control panel.

TIME AND STATUS DISPLAY

The time and status display shows the estimated time remaining and cycle progress.



A DRAWER LOCK INDICATOR

The DRAWER LOCK indicator will illuminate once a cycle has started. The indicator light will stay on until the cycle is paused, stopped or has finished.

B CHILD LOCK

When the Child Lock function is activated, the LED lights up. When the Child Lock function is set, except for the POWER button, the other functions are disabled. Once the Child Lock function is disabled, the LED will turn off.

C CYCLE STATUS INDICATOR

These LEDs will illuminate when a cycle is selected to indicate which stages will run. When a cycle is running, the LED for the active stage will blink, and the LEDs for the remaining stages will remain steady. Once a stage is complete, the LED will turn off. If a cycle is paused, the active stage LED will stop blinking.

D ESTIMATED TIME REMAINING

When a cycle is selected, the default time for that cycle is displayed. This time will change as modifiers or options are selected.

NOTE: The time shown is only an estimate. This time is based on normal operating conditions. Several external factors (load size, room temperature, incoming water temperature, water pressure, etc.) can affect the actual time.

OPERATING THE WASHER



- 1 SORT LAUNDRY AND LOAD THE WASHER**
Sort laundry by fabric type, soil level, color and load size, as needed. Open the lid and load items into the washer.
- 2 CLEANING PRODUCTS**
Measure High-Efficiency (HE) detergent with the dispenser and pour it into the washer.
- 3 TURN ON THE WASHER**
Press the POWER button to turn ON the washer. The cycle lights illuminate and a chime sounds.
- 4 SELECT A CYCLE**
Press the cycle selector button to select the desired cycle. When you press Power the Normal cycle is selected by default. To modify the options, press the cycle selector button to activate the display. The optional remote control can also be used to select the desired cycle.
- 5 ADJUST SETTINGS**
Default settings for the selected cycle can now be changed, if desired, using the option buttons.
NOTE: Not all options are available on all cycles. A different chime will sound and the light will not turn on if the selection is not allowed.
- 6 BEGIN CYCLE**
Press down gently on the lid handle until it clicks and slide the drawer closed. Press START/PAUSE to begin the cycle. The drawer locks, and the washer starts the cycle. If the START/PAUSE button is not pressed within 4 minutes, the washer shuts off and all settings are lost.
- 7 ADD FABRIC SOFTENER**
A repeated chime sounds before the final rinse. When the chime sounds, pause the machine and add liquid fabric softener within three minutes, if desired.
- 8 END OF CYCLE**
When the cycle is finished, a melody will sound. Immediately remove the clothing from the washer to reduce wrinkling.

⚠ WARNING

- To reduce the risk of fire, electric shock, or injury to persons, **read the IMPORTANT SAFETY INSTRUCTIONS** before operating this appliance.

CYCLE GUIDE

The cycle guide below shows the default settings, available options and recommended fabric types for each cycle. Allowable modifier adjustments are shown below the default setting for each cycle.

Key	
	Default
⊙	Available option

Cycle	Cycle Use	Est. Time	Wash Temp.	Extra Rinse	Child Lock
Normal	Lightly soiled cotton, t-shirts, towels, jeans, mixed loads.	39 ~ 116	Warm	⊙	⊙
			Cold		
Intimates	Lingerie, underwear, pajamas, delicates, etc.	47 ~ 103	Warm	⊙	⊙
			Cold		
Hand Wash	Sweaters, knits, items labeled hand-washable, etc.	47 ~ 103	Warm	⊙	⊙
			Cold		
Active Wear	Specially designed/treated performance clothing.	43 ~ 103	Warm	⊙	⊙
			Cold		
Rinse + Spin	Pre-treats stains, or rinses off soap and drains tub	8 ~ 90		⊙	⊙
Tub Clean	Cleans tub and removes mildewy odor.	58	Warm		⊙
			Cold		

WASH CYCLES

Wash cycles are designed for the best wash performance for each type of load. Select the cycle that best matches the load contents for maximum wash performance and fabric care. Press the cycle selector button to select the desired cycle. When you select a wash cycle, the light for the corresponding wash cycle will turn on. See page 19, **OPERATING THE WASHER**, for more details on operating methods.

Normal

Use this cycle to wash lightly soiled normal items, except delicate fabrics such as wool or silk.

NOTE: Pressing the START/PAUSE button without selecting a cycle will cause the NORMAL cycle to begin immediately using the default settings.

Intimates

Use this cycle to wash delicate items such as lingerie or sheer and lacy clothes which could easily be damaged in a normal cycle. This cycle is not for silk items.

Hand Wash

Use this cycle to wash shrinkable woolen or hand-washable items requiring delicate care. Only wash woolen items that are labeled machine wash or hand wash.

Active Wear

Use this cycle to wash performance garments that are specially designed and treated for sports.

Rinse + Spin

Select this option to rinse and spin a load separately from a regular cycle. This can be helpful in preventing fresh stains from setting in fabrics.

Spin Only Cycle

To activate a spin only cycle, select the Rinse+Spin cycle. Then press the Extra Rinse button six times or until the display shows 8 and the Rinse icon is no longer illuminated on the panel.

Tub Clean

Use this cycle to clean the tub of the washing machine.

OPTIONS

After selecting a cycle, select additional features for the load.

NOTE:

- To protect your garments, not every feature is available with every cycle.
- If the START/PAUSE button is not pressed within 4 minutes to start the cycle, the control will shut off and all settings will be lost.

WARM WATER

The warm water option is selected by default on the Normal and Intimates cycles. It can be deselected by pressing the Warm Water button. The water temperature cannot be set on the Rinse + Spin.

EXTRA RINSE

This option add an extra rinse to the selected cycle. Use this option to help ensure the removal of detergent from fabrics. A chime sounds repeatedly before the final rinse so the machine can be paused and liquid fabric softener added, if desired.

NOTE:

- You cannot select the Extra Rinse option with the Tub Clean cycle.
- A chime sounds repeatedly about 20 second before the final rinse so the machine can be paused and liquid fabric softener added, if desired.

CHILD LOCK

Use this option to disable the controls. This feature can prevent children from changing cycles or operating the machine. Once the Child Lock is set, it must be deactivated before any controls, except the Power button, can be used. Once the washer has shut off, the Power button will allow the machine to be turned ON, but the controls will still be locked. When the controls are locked, CL will display alternately with the estimated time remaining. Press and hold the Extra Rinse button for 3 seconds to activate or deactivate Child Lock.

NOTE: Once the controls are locked, they must be manually unlocked to restore operation.

CARE AND CLEANING

WARNING

To reduce the risk of fire, electric shock, or injury to persons, read and follow this entire Owner's Manual, including the Important Safety Instructions, before operating this washer.

- **Unplug the washer before cleaning to avoid the risk of electric shock.** Failure to follow this warning can cause serious injury, fire, electric shock, or death.
- **Never use harsh chemicals, abrasive cleaners, or solvents to clean the washer.** They will damage the finish.

REGULAR CLEANING

CLEANING THE EXTERIOR

Proper care of your washer can extend its life. The outside of the machine can be cleaned with warm water and a mild, nonabrasive household detergent. Immediately wipe off any spills with a soft, damp cloth.

IMPORTANT: Do not use solvents, cleaning alcohols or similar products. Never use steel wool or abrasive cleaners because they can damage the surface.

CARE AND CLEANING OF THE INTERIOR

Use a towel or soft cloth to wipe around the washer lid opening and lid glass.

Always remove items from the washer as soon as the cycle is complete. Leaving damp items in the washer can cause wrinkling, color transfer, and odor. Run the Tub Clean cycle once a month, or more often if needed, to remove detergent buildup and other residue.

TUB CLEAN CYCLE

Some environmental and usage conditions can cause a residue to build up in the tub over time and can lead to a mildewy or musty smell. The Tub Clean cycle is specially designed to remove this buildup using bleach or other cleaners designed specifically for cleaning washing machines. Run the Tub Clean cycle once a month, or more often under heavy use conditions or if odor is present

1. Remove any clothing from the tub.
2. Dilute 1/4 cup of liquid chlorine bleach in 1 quart of water and pour the mixture in the tub. Do not use any more than 1/4 cup of liquid bleach. Do not let bleach sit in the tub for a long period before running the Tub Clean cycle.

NOTE: For other tub cleaning products, follow the cleaner manufacturer's instructions and recommendations.

3. Close the lid and drawer and press the POWER button to turn the washer ON. Select the Tub Clean cycle then press the START/PAUSE button to begin the cycle. Selecting any other cycle after Tub Clean has been selected will cause the Tub Clean cycle to be cancelled.

4. After the cycle ends, open the lid and allow the tub interior to dry completely.

NOTE:

- Never load laundry while using TUB CLEAN. The laundry may be damaged or contaminated with cleaning products. Make sure to run the Tub Clean cycle **ONLY** when the tub is empty.
- Leave the lid open after finishing the laundry to keep the tub clean.
- Tub Clean should be repeated monthly.

REMOVING MINERAL BUILDUP

If you live in an area with hard water, mineral scale can form on internal components of the washer. Use of a water softener is recommended in areas with hard water.

Use a descaler, such as Washer Magic[®], to remove visible mineral buildup. After descaling, always run the Tub Clean cycle before washing clothing.

Mineral scale and other spots may be removed from the stainless steel tub using a stainless steel cleaner. Do NOT use steel wool or abrasive cleaners.

LEAVE THE LID OPEN

If the washer will not be used for several days, leave the lid and drawer open to allow the tub to dry.

CAUTION

- Do not allow children or pets to play on or in the washer. Close supervision is necessary when they are near the open washer.

MAINTENANCE

CLEANING THE WATER INLET FILTERS

If the washer does not fill properly, an error message will show on the display. The inlet valve filter screens could be plugged by hard water scale, sediment in the water supply, or other debris.

NOTE: The inlet screens protect the delicate parts of the inlet valve from being damaged by particles that could enter the valves with the water supply. Operating the washer with these filters removed could cause a valve to stick open resulting in flooding and/or property damage.

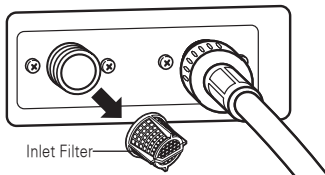
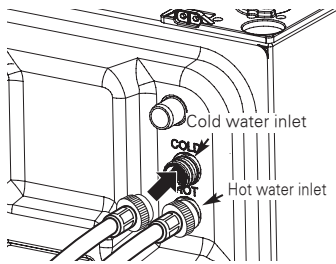

1. Turn OFF both water faucets completely. Unscrew the hot and cold water lines from the back of the washer.

IMPORTANT: Aftermarket hoses are not guaranteed to fit or function correctly. Other hoses may not tighten correctly and could cause leaks. Subsequent damage to product or property will not be covered under the terms of the product warranty.

2. Carefully remove the filters from the water valves and soak them in white vinegar or a lime scale remover, following the manufacturer's instructions. Be careful not to damage the filters while cleaning.
3. Rinse thoroughly before reinstalling. Press the filters back into place.
4. Before reattaching the hoses, flush the hoses and water lines by running several gallons of water into a bucket or drain, preferably with the faucets wide open for maximum flow.

NOTE: An *IE* message may blink on the display when the water pressure is weak or an inlet filter is clogged with dirt. Clean the inlet filter.

⚠️ WARNING

- **Unplug the power cord and turn off the faucets before cleaning.** Failure to do so may cause electric shock.
- **Do not use the washing machine without the inlet filters.** If you use the washing machine without the inlet filters it will cause leaks and product malfunction.
- If you use the washing machine in an area with hard water, the inlet filter may clog due to lime buildup.

STORING THE WASHER

If the washer will not be used for an extended period of time and is in an area that could be exposed to freezing temperatures, perform the following steps to protect the washer from damage.

1. Turn OFF the water supply.
2. Disconnect the hoses from the water supply and drain water from the hoses.
3. Plug the power cord into a properly grounded electrical outlet.
4. Add 1/4 gallon of nontoxic recreational vehicle (RV) antifreeze to the empty tub and close the lid. **Never** use automotive antifreeze.
5. Press the POWER button, then select the Spin Only cycle (see page 20). Press the START/PAUSE button to activate the drain pump. Allow the drain pump to run for one minute, then press the POWER button to shut off the washer. This will expel some of the antifreeze, leaving enough to protect the washer from damage.
6. Unplug the power cord, dry the tub interior with a soft cloth, and close the lid.
7. Store the washer in an upright position.
8. To remove the antifreeze from the washer after storage, run a complete wash cycle using detergent. Do not add laundry to this cycle.

SPECIFICATIONS

Model : WD100C* / WD200C*	
Description	Top-Loading Compact Pedestal Washer
Electrical requirements	120 VAC @ 60 Hz.
Max. water pressure	20~120 PSI (138~827 kPa)
Dimensions	WD100C* 27" (W) x 30 3/4" (D) x 14 1/8"(H), 50 1/2"(D with open) WD200C* 29" (W) x 30 7/8" (D) x 14 1/8"(H), 52 3/4"(D with open)
Net weight	WD100C* 100lb(45.4kg) WD200C* 105lb(47.8kg)
Max. spin speed	700 RPM

SMART DIAGNOSIS™ SYSTEM

Should you experience any problems with your washing machine, it has the capability of transmitting data via your telephone to the Smart Diagnosis Team. This gives you the capability of speaking directly to our specially trained technicians. The technician records the data transmitted from your machine and uses it to analyze the issue, providing a fast and effective diagnosis.

If you experience problems with your washer, call 1-800-243-0000 (1-888-542-2623 in Canada). Only use the Smart Diagnosis System feature when instructed to do so by the Smart Diagnosis Team. The transmission sounds that you will hear are normal and sound similar to a melody.

Smart Diagnosis cannot be activated unless your washing machine can be turned on by pressing the POWER button. If your washing machine is unable to turn on, then troubleshooting must be done without using Smart Diagnosis.

USING THE SMART DIAGNOSIS™ SYSTEM

Follow the technician's instructions and perform the following steps when requested.

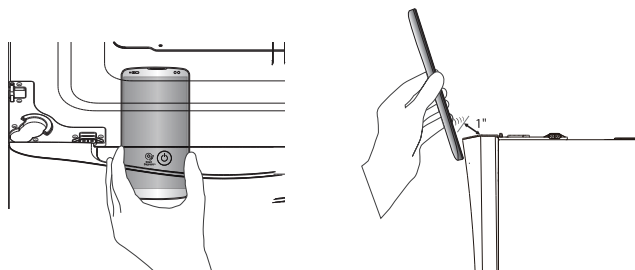

HOLD the mouthpiece of your phone over the power button, when instructed to do so by the call center, no more than one inch from (but not touching) the machine.

NOTE: Do not press any other buttons.

PUSH and hold the Warm Water button while continuing to hold your phone to the POWER button.

LISTEN for three beeps. After you hear the three beeps, release the Warm Water button. Keep the phone in place until the tone transmission has finished. The display will count down the time. Once the countdown is over and the tones have stopped, resume your conversation with the technician, who will then be able to assist you in using the information transmitted for analysis.

Smart Diagnosis is a troubleshooting feature designed to assist, not replace, the traditional method of troubleshooting through service calls. The effectiveness of this feature depends upon various factors, including, but not limited to, the reception of the cellular phone being used for transmission, any external noise that may be present during the transmission, and the acoustics of the room where the machine is located. Accordingly, LG does not guarantee that Smart Diagnosis would accurately troubleshoot any given issue.

TROUBLESHOOTING

FAQS: FREQUENTLY ASKED QUESTIONS

Q: Can the pedestal washer and the front-loading washer be run at the same time?

A: Yes. The pedestal washer is designed to operate simultaneously under LG manufactured front-loading washers produced after 2009. It is not designed for operation under LG toploading washers, LG dryers, non-LG manufactured appliances, or as a standalone unit. For more information regarding compatibility, visit the LG website at www.lg.com/us/twinwash.

Q: How much clothing can be loaded in the pedestal washer?

A: The tub is designed to hold a maximum of 4 lb. (One thick bath towel weighs about one pound when dry.) Do not overload the washer tub. The clothing should fit loosely into the tub and the lid should close easily.

**Q: How much detergent, softener, or bleach should be used per load?
How/when is it added to the machine?**

A: Detergent:

- The pedestal washer requires very little detergent. Most normal loads only require 1 tsp (5 g) of HE detergent. Use a maximum of 2 tsp (10 g) of HE detergent. Do not use a full detergent pod.
- Pour the detergent in the measuring device/dispenser provided with the machine. Place the dispenser in the tub with the clothing before beginning the cycle.
- If the dispenser is missing, place the 1–2 tsp. (5–10 g) detergent directly into the tub.
- For more information, see ***Detergent and Dispenser Use***.

Fabric Softener:

- Use $\frac{1}{4}$ the amount recommended by the manufacturer for a normal load. Use the dispenser provided with the machine. For instructions, see ***Using Fabric Softener***.

Bleach:

- Do not use liquid or powdered bleach to launder items in the pedestal washer. To safely and effectively launder items using bleach, use the bleach dispenser in the front-loading washer.

Q: Can I slide the drawer out while the cycle is running?

A: No. The drawer locks for safety during operation. Pause the cycle to open the drawer.

Q: What if I want to add an item after I've started the cycle?

A: Press the Start/Pause button to pause the cycle. After the drawer unlocks, add the item and press Start/Pause to restart the cycle. Wash performance may be affected if the item is added after the first few minutes.

**Q: How do I dry out the tub after the cycle is finished?
How do I keep the tub free from mildew and odors?**

A: For best care, wipe the lid and tub dry with a soft cloth or towel after use. Leave the drawer and the lid open to allow maximum air circulation after use. Run the Tub Clean cycle once a month or more frequently as needed. TCL is displayed after every 30 cycles as a reminder.

NORMAL SOUNDS YOU MAY HEAR

The following sounds may be heard while the washer is operating. They are normal.

CLICKING:

Lid lock relay when the lid locks and unlocks.

SPRAYING OR HISSING:

Water spraying or circulating during the cycle.

HUMMING OR GURGLING:

Drain pump is pumping water from the washer at times during a cycle.

WATER SLOSHING SOUND:

A liquid in the balance ring around the wash basket helps the basket spin smoothly.

SOUND OF WATER BEING ADDED AFTER THE WASHER HAS ALREADY BEEN IN OPERATION

- The washer adapts to the load size and type to add more water to the cycle as needed.
- The wash load may be unbalanced. If the washer senses that the load is unbalanced, it will stop and refill to redistribute the load.
- The washer may be diluting laundry additives to add to the wash load.

BEFORE CALLING FOR SERVICE

Your washing machine is equipped with an automatic error-monitoring system to detect and diagnose problems at an early stage. If your washer does not function properly or does not function at all, check the following before you call for service:

Problem	Possible Cause	Solutions
Rattling and clanking noise	Foreign objects, such as keys, coins, or safety pins may be in tub.	Stop washer, check tub for foreign objects. If noise continues after washer is restarted, call for service.
Thumping sound	Heavy wash loads may produce a thumping sound. Wash load may be out of balance.	This is normal. If sound continues, washer is probably out of balance. Stop and redistribute wash load. Pause the cycle and redistribute the load after the lid unlocks.
Vibrating noise	Packaging materials were not removed. Wash load may be unevenly distributed in the tub. Not all leveling feet are resting firmly and evenly on the floor. Floor not rigid enough.	See the Unpacking and Removing Shipping Material section in the installation requirements section. Pause the cycle and redistribute the load after the lid unlocks. See Leveling the Washer in the Installation Instructions section. Make sure that the floor is solid and does not flex. See Flooring in the Installation Requirements section.
Water leaking	Inlet hose connection is loose at faucet, washer, or Y-connector. House drain pipes are clogged. Drain hose has come out of drain connector or is not inserted far enough. Load is too large for the tub.	Check hoses and Y-connectors for leaks, cracks and splits. Check and tighten hose connections. The washer pumps out water very rapidly. Check for water backing up out of the drain pipe during drain. If water is seen coming out of the drain, check for proper drain hose installation and check for restrictions in the drain. Contact a plumber to repair drain pipe. Tie drain hose to inlet hose or standpipe to prevent it from coming out during drain. For smaller drain pipes, insert the drain hose into the pipe as far as the drain hose flange. For larger drain pipes, insert the drain hose into the pipe 1-2 inches past the flange. Reduce the load or use the full-size washing machine. Use the BULKY/BEDDING cycle on the front-loading washer for large or bulky items. Stop the washer and check the load. Make sure the load fits loosely in the tub and the lid closes easily.

BEFORE CALLING FOR SERVICE (continued)

Problem	Possible Cause	Solutions
Wrinkling	Washer not unloaded promptly. Washer overloaded. Hot and cold water inlet hoses are reversed.	Always remove items from the washer as soon as the cycle is complete. The washer can be fully loaded, but the tub should not be tightly packed with items. The lid of the washer should close easily. Hot water rinse can set wrinkles in garments. Check the inlet hose connections.
Excessive sudsing	Too much detergent or incorrect detergent.	HE detergents are formulated specifically for High-Efficiency washers and contain suds-reducing agents. Only use detergent with the High-Efficiency (HE) logo. For detergent quantities refer to the How to Use section. If sudsing or detergent residue continue to be an issue, add an Extra Rinse.
Staining	Washer was not unloaded promptly. Clothes were not properly sorted.	Always remove items from the washer as soon as possible after the cycle is complete. Always wash dark colors separately from light colors and whites to prevent discoloration. Never wash heavily soiled items washed with lightly soiled items.
Washer will not turn ON	Power cord is not properly plugged in. House fuse is blown, circuit breaker has tripped, or power outage has occurred.	Make sure that the plug is plugged securely into a grounded, 3-prong, 120-VAC, 60-Hz outlet. Reset circuit breaker or replace fuse. Do not increase fuse capacity. If the problem is a circuit overload, have it corrected by a qualified electrician.
	NOTE: If the washer stopped during a cycle due to a loss of power, the washer will resume the cycle where it stopped when the power is restored.	
Wash cycle time is longer than usual	The washer automatically adjusts the wash time for the amount of laundry, water pressure and other operating conditions.	This is normal. The washer adjusts cycle time automatically to provide optimal results for the selected cycle. The time remaining shown in the display is only an estimate. Actual time may vary.
Musty or mildewy odor in washer	Incorrect or too much detergent has been used. Inside of tub was not cleaned properly.	Use only High-Efficiency (HE) detergent in accordance with the manufacturer's instructions. This machine requires very little detergent. 1-2 teaspoons is sufficient to wash a full load. Run the Tub clean cycle regularly.
Water leaks	Oversudsing of detergent.	Oversudsing may create leaks, and may be caused by the type and amount of detergent used. High-Efficiency detergent is the only detergent recommended. Always reduce the amount of detergent if the load is small or lightly soiled, or if your water is very soft. Never use more than the maximum amount shown in the dispenser provided.



BEFORE CALLING FOR SERVICE (continued)

Problem	Possible Cause	Solutions
Washer will not operate	<p>Control panel has powered off due to inactivity.</p> <p>Washer is unplugged.</p> <p>Water supply is turned off.</p> <p>Controls are not set properly.</p> <p>Lid or drawer is open</p> <p>Circuit breaker/fuse is tripped/blown.</p> <p>Control needs to be reset.</p> <p>START/PAUSE was not pressed after a cycle was set.</p> <p>Extremely low water pressure.</p> <p>Washer is too cold.</p>	<p>This is normal. Press the POWER button to turn the washer on.</p> <p>Make sure cord is plugged securely into a working outlet.</p> <p>Turn both hot and cold faucets fully on.</p> <p>Make sure the cycle was set correctly, close the lid and press the START/PAUSE button.</p> <p>The washer will not operate if the lid is open. Close the lid and drawer make sure that nothing is caught under the lid preventing it from closing completely.</p> <p>Check house circuit breakers/fuses. Replace fuses or reset breaker. The washer should be on a dedicated branch circuit. The washer will resume the cycle where it stopped once power is restored.</p> <p>Press the POWER button, then re-select the desired cycle and press the START/PAUSE button.</p> <p>Press the POWER button then re-select the desired cycle and press the START/PAUSE button. The washer will shut off if the START/PAUSE button is not pressed within 4 minutes.</p> <p>Check another faucet in the house to make sure that household water pressure is adequate.</p> <p>If the washer has been exposed to temperatures below freezing for an extended period of time, allow it to warm up before pressing the POWER button. Otherwise, the display will not come on.</p>
Washer not filling properly	<p>Filter clogged.</p> <p>Inlet hoses may be kinked.</p> <p>Energy efficiency.</p> <p>Insufficient water supply.</p> <p>lid and drawer are open.</p> <p>Hot and cold inlet hoses are reversed.</p> <p>Water level is too low.</p>	<p>Make sure the inlet filters on the fill valves are not clogged. Refer to the filter cleaning instructions.</p> <p>Check that inlet hoses are not kinked or clogged.</p> <p>This is a High Efficiency (HE) washer. As a result, the water level settings for this washer may be different than for conventional washers.</p> <p>Make sure that both hot and cold water faucets are turned on all the way.</p> <p>The washer will not operate if the lid is open. Close the lid and make sure that nothing is caught under the lid preventing it from closing completely.</p> <p>Check inlet hose connections. Make sure the hot water supply is connected to the hot inlet valve, and the cold water supply is connected to the cold inlet valve.</p> <p>This is a high efficiency washer. The water will not normally cover the clothes. The fill level is optimized for the wash motion to achieve the best wash performance.</p>

BEFORE CALLING FOR SERVICE (continued)

Problem	Possible Cause	Solutions
Washer will not drain water	Kinked drain hose. Drain located higher than 96 in. (243.84 cm). above the floor.	Ensure that the drain hose is not kinked. Make sure that the drain hose is no higher than 8 ft. above the bottom of the washer and is no more than 5 ft. away from the washer.
Poor stain removal	Heavily soiled load. Previously set stains.	The pedestal washer is designed to gently and effectively care for lightly soiled loads. Heavier soils and tougher stains may require the extra cleaning power of the Soak or Stain Care features on the front-loading washer. Articles that have previously been washed may have stains that have been set. These stains may be difficult to remove and may require hand washing or pre-treating to aid in stain removal.
Water leaks every load	Hoses not installed correctly. Hybrid dryer drain hose not installed properly.	Check all fill and drain hose connections to ensure that they are tight and secure. Do not insert hybrid dryer hose into Y-connector further than 3/4 in. See Connecting the Drain Hose. Check clamps and tie straps to ensure they are secure. Install clamps and tie straps if missing. See Connecting the Drain Hose.

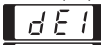
ERROR CODES

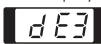
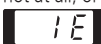
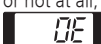
Problem	Possible Cause	Solutions
The display shows:  	Drawer is not closed properly	Close the drawer and press START/PAUSE button to start the cycle. If the drawer is closed and the drawer lock error message is displayed, call for service
The display shows: 	Lid is not closed properly	Open the drawer and make sure the latch area is free of clothing or other obstructions. Close the lid, shut the drawer, and press START/PAUSE to start the cycle. If the lid is closed and the lid error message is displayed, call for service
Washer fills with water slowly or not at all, or the display shows: 	Water supply faucets are not fully open. Water line hoses are kinked, pinched, or crushed. Water inlet filters are clogged. Water supply pressure to faucet or house is too low. Water supply connected with leak-limiting hoses.	Make sure that the water faucets are fully open. Make sure that the hoses are not kinked or pinched. Be careful when moving the washer during cleaning and maintenance. Clean the inlet filters. See Maintenance in the Care and Cleaning section. Check another faucet in the house to make sure that household water pressure is adequate and flow is not restricted. Disconnect the inlet hose from the washer and run a few gallons of water through the hose to flush the water supply lines. If flow is too low, contact a plumber to have the water lines repaired. Hoses designed to limit leaks can trip falsely and prevent the washer from filling. The use of leak limiting hoses is not recommended.
Washer will not turn on	Power cord is not properly plugged in. House fuse is blown, circuit breaker has tripped, or power outage has occurred.	Make sure that the plug is plugged seruely into a grounded, 3-prong, 120-VAC, 60-Hz. outlet. Reset circuit breaker or replace fuse. Do not increase fuse capacity. If the problem is a circuit overload, have it corrected by a qualified electrician.
Water in the washer drains slowly or not at all, or the display shows: 	Drain hose is kinked, pinched, or clogged Drain discharge is more than 53 " (134.6 cm) above bottom of washer.	Make sure the drain hose is free of clogs, kinks, etc., and is not pinched behind or under the washer. Adjust or repair drain. Maximum drain height is 53 " (134.6 cm).
Washer chimes repeatedly before final rinse	This is not an error. This is an alert to allow the addition of liquid fabric softener before the final rinse..	See Using Fabric Softener, page 16, for instructions on adding liquid fabric softener to the load. To disable or enable the fabric softener alert, press and hold Warm Water and Extra Rinse at the same time for three seconds.

ERROR CODES (continued)

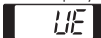
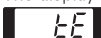
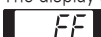
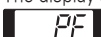
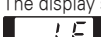
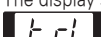
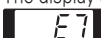
Problem	Possible Cause	Solutions
The display shows: 	If the rebalancing operation (see above) is not successful, this error will be displayed. The load is too small. Heavy articles are mixed with lighter items. The load is out of balance.	The automatic attempt to rebalance the load was not successful. The cycle has been paused to allow the load to be manually adjusted. Small loads may need additional items to be added to allow the washer to balance the loads. The load may have heavy items loaded with lighter items. Always try to wash articles of somewhat similar weight to allow the washer to evenly distribute the weight of the load for spinning. Manually redistribute the load if articles have become tangled preventing the automatic distribution from working properly.
The display shows: 	Control error.	Unplug the power cord and contact your nearest LG service center.
The display shows : 	Water level is too high due to a faulty water valve.	Close the water faucets, unplug the washer, and call for service.
The display shows: 	The water level sensor is not working correctly.	Close the water faucets, unplug the washer, and call for service.
The display shows: 	A motor error has occurred.	Allow the washer to stand for 30 minutes and then restart the cycle. If the LE error code persists, call for service.
The display shows: 	It is time to run the Tub Clean cycle.	Empty the tub, add a diluted solution of 1/4 cup bleach to 1 qt. water to the tub, and select the Tub Clean cycle. To skip the Tub Clean cycle when alerted, press the cycle selector buttons. The message continues to appear for a few more wash cycles and then disappears until the next scheduled tub clean.
The display shows: 	Pedestal washer is being operated without a full-size washer. Stacking switch is not working properly.	The pedestal washer will not operate as a standalone unit. It must be stacked under a full-size LG appliance. The stacking switch will not operate properly if the unit is stacked under a non-LG appliance, or an LG appliance manufactured before 2009.

LG WASHING MACHINE LIMITED WARRANTY (CANADA)

WARRANTY:

Should your LG Washer ("Product") fail due to a defect in material or workmanship under normal home use during the warranty period set forth below, LG Canada will at its option repair or replace the Product upon receipt of proof of original retail purchase. This warranty is valid only to the original retail purchaser of the product and applies only to a Product distributed in Canada by LG Canada or an authorized Canadian distributor thereof. The warranty only applies to Products located and used within Canada.

WARRANTY PERIOD : (Note : If the original date of purchase can not be verified, the warranty will begin sixty(60) days from the date of manufacture).		
Period One (1) year from the date of original retail purchase	Ten (10) years from the date of original retail purchase	Five (5) years from the date of original retail purchase
Scope of Warranty Parts and Labor (internal/functional parts only)	DD Motor (Stator, Rotor, Hall Sensor)	Stainless Steel Drum
Remark	Washer	Extended Component Warranty (Parts Only) (Consumer will be charged for Labor after one (1) year from the date of purchase)

- ▶ Replacement products and parts are warranted for the remaining portion of the original warranty period or ninety (90) days, whichever is greater.
- ▶ Replacement products and parts may be new or remanufactured.
- ▶ LG Authorized Service Center warranties their repair work for thirty (30) days.

LG Canada's sole liability is limited to the warranty set out above. Except as expressly provided above, LG Canada makes no and hereby disclaims all other warranties and conditions respecting the product, whether express or implied, including, but not limited to, any implied warranty or condition of merchantability or fitness for a particular purpose, and no representations shall be binding on LG Canada. LG Canada does not authorize any person to create or assume for it any other warranty obligation or liability in connection with the product. To the extent that any warranty or condition is implied by law, it is limited to the express warranty period above. LG Canada, the manufacturer or distributor shall not be liable for any incidental, consequential, special, direct or indirect damages, loss of goodwill, lost profits, punitive or exemplary damages or any other damage, whether arising

Directly or indirectly from any contractual breach, fundamental or otherwise, or from any acts or omissions, tort, or otherwise.

This warranty gives you specific legal rights. You may have other rights which may vary from province to province depending on applicable provincial laws.

Any term of this warranty that negates or varies any implied condition or warranty under provincial law is severable where it conflicts with provincial law without affecting the remainder of this warranty's terms.

This limited warranty does not cover:

1. Service trips to deliver, pick up, or install the product; instructing a customer on operation of the product; repair or replacement of fuses or correction of wiring, or correction of unauthorized repairs/installation.
2. Failure of the product to perform during power failures and interruptions or inadequate electrical service.
3. Damage caused by leaky or broken water pipes, frozen water pipes, restricted drain lines, inadequate or interrupted water supply or inadequate supply of air.
4. Damage resulting from operating the Product in a corrosive atmosphere or contrary to the instructions outlined in the Product owner's manual.
5. Damage to the Product caused by accidents, pests and vermin, lightning, wind, fire, floods, or acts of God.
6. Damage resulting from the misuse, abuse, improper installation, repair, or maintenance of the Product. Improper repair includes use of parts not approved or specified by LG Canada.
7. Damage or product failure caused by unauthorized modification or alteration, or use for other than its intended purpose, or resulting from any water leakage due to improper installation.
8. Damage or Product failure caused by incorrect electrical current, voltage, commercial or industrial use, or use of accessories, components, or cleaning products that are not approved by LG Canada.
9. Damage caused by transportation and handling, including scratches, dents, chips, and/or other damage to the finish of your product, unless such damage results from defects in materials or workmanship and is reported within one (1) week of delivery.
10. Damage or missing items to any display, open box, discounted, or refurbished Product.
11. Products with original serial numbers that have been removed, altered, or cannot be readily determined. Model and Serial numbers, along with original retail sales receipt, are required for warranty validation.
12. Increases in utility costs and additional utility expenses.
13. Replacement of light bulbs, filters, or any consumable parts.
14. Repairs when your Product is used in other than normal and usual household use (including, without limitation, commercial use, in offices or recreational facilities) or contrary to the instructions outlined in the Product owner's manual.
15. Costs associated with removal of the Product from your home for repairs.
16. The removal and reinstallation of the Product if it is installed in an inaccessible location or is not installed in accordance with published installation instructions, including the Product owner's and installation manuals.
17. Accessories to the Product such as lid bins, drawers, handles, shelves, etc. Also excluded are parts besides those that were originally included with the Product.

All costs associated with the above excluded circumstances shall be borne by the consumer.

For complete warranty details and customer assistance, please call or visit our website:

Call 1-888-542-2623 (24 hours a day, 365 days a year) and select Product Registration Information:
the appropriate option from the menu, or visit our website
at <http://www.lg.com>

Write your warranty information below:

Model:
Serial Number:
Date of Purchase:



MANUEL DE L'UTILISATEUR

LAVEUSE

Lisez attentivement ce manuel avant d'utiliser l'appareil et conservez-le pour pouvoir le consulter plus tard.

WD100C*
WD200C*

TABLE DES MATIÈRES

3 DIRECTIVES DE SÉCURITÉ IMPORTANTES

- 3 Précautions élémentaires
- 4 Exigences de mise à la terre
- 5 Directives de sécurité pour l'installation
- 6 Directives de sécurité pour l'utilisation, l'entretien, le nettoyage et la mise au rebut

7 CARACTÉRISTIQUES ET AVANTAGES

- 7 Pièces et composants principales
- 7 Accessoires inclus
- 7 Accessoires requis

8 DIRECTIVES D'INSTALLATION

- 8 Choisir un endroit adéquat
- 8 Prise électrique
- 8 Plancher
- 9 Déballage et retrait du matériel d'emballage
- 10 Aperçu des raccordements
- 11 Raccordement des conduites d'eau
- 12 Raccordement du boyau d'évacuation
- 12 Utilisation du connecteur de boyaux d'évacuation
- 13 Mise à niveau de la laveuse
- 14 Branchement électrique
- 15 Tri des articles
- 16 Utilisation de détergent et du distributeur

17 FONCTIONNEMENT

- 17 Caractéristiques du panneau de commande
- 18 Afficheur du temps et de l'état
- 19 Utilisation de la laveuse
- 20 Guide des cycles
- 20 Cycles de lavage
- 21 Options
 - 21 Warm Water (Eau tiède)
 - 21 Extra Rinse (Rinçage supplémentaire)
 - 21 CHILD LOCK (Verrouillage à l'épreuve des enfants)

22 ENTRETIEN ET NETTOYAGE

- 22 Nettoyage régulier
 - 22 Nettoyage de l'extérieur
 - 22 Entretien et nettoyage de l'intérieur
 - 22 Cycle Tub Clean (Nettoyage de la cuve)
 - 22 Nettoyage des dépôts minéraux

- 22 Laisser le couvercle ouvert
- 23 Entretien

24 SPÉCIFICATIONS

24 SYSTÈME SMART DIAGNOSIS^{MC}

25 DÉPANNAGE

- 25 FAQ : Foire aux questions
- 26 Bruits normaux
- 26 Avant d'appeler un technicien
- 30 Codes d'erreur

32 GARANTIE

DIRECTIVES DE SÉCURITÉ IMPORTANTES

MESSAGES DE SÉCURITÉ

Suivez les directives de ce manuel pour minimiser les risques d'incendie, d'explosion, de décharge électrique, de dommages matériels, de blessure et de mort. Votre sécurité et celle des autres sont très importantes. Ce manuel et votre appareil présentent plusieurs messages importants concernant la sécurité. Lisez tous les messages de sécurité et respectez-les.



Ceci est le symbole d'alerte de sécurité. Ce symbole vous avertit des risques de dommages matériels, de blessures graves et de décès.

Tous les messages de sécurité sont précédés du symbole d'alerte de sécurité et du titre AVERTISSEMENT ou MISE EN GARDE. Ces mots signifient :

⚠️ AVERTISSEMENT Le non-respect des directives peut causer des blessures graves ou la mort.

⚠️ MISE EN GARDE Le non-respect des directives peut causer des blessures légères ou endommager le produit.

Tous les messages de sécurité indiquent quels sont les dangers potentiels, comment réduire les risques de blessure et ce qui peut arriver si vous ne respectez pas les directives.

PRÉCAUTIONS ÉLÉMENTAIRES

⚠️ AVERTISSEMENT

Pour réduire les risques d'incendie, de décharge électrique et de blessures lors de l'utilisation de cet appareil, prenez les précautions élémentaires suivantes :

- Utilisez uniquement cet appareil pour son usage prévu, tel que décrit dans ce manuel de l'utilisateur.
- **La laveuse doit être installée conformément aux directives de ce manuel avant d'être utilisée.**
- **Ne lavez pas d'articles qui ont été nettoyés, lavés, trempés ou tachés avec de l'essence, des solvants de nettoyage à sec** ou d'autres substances inflammables ou explosives : leurs vapeurs peuvent s'enflammer ou exploser.
- **N'ajoutez pas d'essence, de solvants de nettoyage à sec ou d'autres substances inflammables ou explosives dans l'eau de lavage.** Ces substances dégagent des vapeurs qui peuvent s'enflammer ou exploser.
- Dans certaines conditions, du gaz d'hydrogène peut se former dans les chauffe-eau qui ne sont pas utilisés pendant deux semaines ou plus. **LE GAZ D'HYDROGÈNE EST EXPLOSIF. Si le chauffe-eau n'a pas été utilisé pendant deux semaines ou plus, ouvrez tous les robinets d'eau chaude et laissez l'eau couler pendant plusieurs minutes.** Cette procédure permet d'évacuer toute trace de gaz d'hydrogène. Puisque ce gaz est inflammable, **ne fumez pas et ne produisez pas de flamme durant cette procédure.**
- **Ne laissez pas d'enfants jouer sur ou dans la laveuse. Il est nécessaire de surveiller étroitement les enfants lorsqu'ils sont à proximité d'une laveuse qui fonctionne. Un enfant pourrait rester pris à l'intérieur de la laveuse et s'étouffer.**
- **Avant de désinstaller la laveuse pour la faire réparer ou s'en débarrasser, retirez le couvercle pour empêcher les enfants de rester pris à l'intérieur par accident.**
- **N'installez pas et n'entreposez pas la laveuse dans un endroit exposé aux intempéries ou à des températures sous le point de congélation.**
- **Ne modifiez pas les commandes.**
- Ne placez pas de matériaux combustibles (peluche, papier, guenilles, etc.), d'essence, de produits chimiques, de vapeurs, ni de liquides inflammables à proximité de vos appareils électroménagers.
- Les réparations doivent être réalisées par un technicien qualifié. **Ne désassemblez pas la laveuse.**
- **Consultez la section Directives d'installation pour connaître les exigences de mise à la terre.**
- **AVERTISSEMENT :** Ce produit contient des produits chimiques reconnus par l'État de la Californie pour provoquer des cancers et des malformations congénitales ou d'autres problèmes de reproduction. **Lavez-vous les mains après avoir manipulé l'appareil.**
- Suivez TOUJOURS les directives d'entretien du fabricant des articles.

- **Ne placez aucun article exposé à de l'huile de cuisson dans votre laveuse.** Les articles contaminés avec de l'huile de cuisson peuvent contribuer à une réaction chimique pouvant provoquer un incendie.
- **Utilisez uniquement de l'assouplissant ou des produits antistatiques conformément aux recommandations du fabricant.**
- Cette laveuse n'est pas conçue pour un usage nautique ou mobile, comme dans un véhicule récréatif, un avion ou autres.
- **Fermez les robinets d'eau et débranchez la laveuse si vous quittez votre résidence pendant longtemps, comme lorsque vous partez en voyage.**
- **N'utilisez pas d'articles secs contenant du caoutchouc mousse ou d'autres matériaux caoutchouteux d'une texture similaire.**
- Le matériel d'emballage pose un danger pour les enfants. Ils pourraient s'étouffer! Gardez le matériel d'emballage hors de la portée des enfants.
- **Vérifiez toujours si la laveuse est vide avant d'y insérer des articles. Fermez le couvercle lorsque vous ne l'utilisez pas.**
- **Ne mettez pas vos mains dans l'appareil si la cuve ou l'agitateur bouge.**
- **En cas de fuite de gaz (propane, gaz naturel, etc.), aérez immédiatement la pièce. N'allumez pas et n'éteignez pas l'appareil.** N'utilisez pas un ventilateur. Une étincelle pourrait provoquer une explosion ou un incendie.
- **N'essayez pas de réparer l'appareil ou de remplacer des pièces sauf si les directives d'entretien du manuel de l'utilisateur recommandent expressément de le faire, ou si vous possédez les compétences et les directives de réparation nécessaires.**

LIRE TOUTES LES DIRECTIVES AVANT L'UTILISATION

AVERTISSEMENT

Suivez les directives de ce manuel pour minimiser les risques d'incendie, d'explosion, de décharge électrique, de dommages matériels, de blessures et de décès.

EXIGENCES DE MISE À LA TERRE

Cet appareil doit être mis à la terre. En cas de panne ou de défaillance, la mise à la terre réduit le risque de décharge électrique en offrant au courant électrique un chemin de moindre résistance. Cet appareil comporte un câble d'alimentation avec un conducteur et une fiche de mise à la terre. La fiche doit être branchée sur une prise électrique adéquate qui est correctement installée et mise à la terre conformément au code du bâtiment local. CERTAINES PIÈCES INTERNES QUI NE SONT INTENTIONNELLEMENT PAS MISES À LA TERRE POSENT UN RISQUE DE DÉCHARGE ÉLECTRIQUE DURANT LES PROCÉDURES DE RÉPARATION. RÉPARATEURS, NE TOUCHEZ PAS LES PIÈCES SUIVANTES PENDANT QUE L'APPAREIL EST ALIMENTÉ : POMPE, SOUPEPE, MOTEUR, PANNEAU DE COMMANDE.

AVERTISSEMENT

Le mauvais branchement du conducteur de mise à la terre de l'appareil peut poser un risque de décharge électrique. Consultez un électricien ou un réparateur qualifié si vous n'êtes pas certain que l'appareil est correctement mis à la terre. Ne modifiez pas la fiche électrique de l'appareil. Si elle n'est pas compatible avec la prise électrique, faites installer une prise électrique adéquate par un électricien qualifié. Le non-respect de ces avertissements peut causer des blessures graves, un incendie, une décharge électrique ou la mort.

AVERTISSEMENT

Suivez les directives de ce manuel pour minimiser les risques d'incendie, d'explosion, de décharge électrique, de dommages matériels, de blessure et de mort.

DIRECTIVES DE SÉCURITÉ POUR L'INSTALLATION

AVERTISSEMENT

Pour réduire les risques d'incendie, de décharge électrique et de blessures lors de l'utilisation de l'appareil, prenez les précautions élémentaires suivantes :

- **Consultez la section DIRECTIVES D'INSTALLATION pour voir la procédure détaillée de mise à la terre.** Des directives d'installation sont incluses avec la laveuse pour que l'installateur puisse les consulter. Si vous déménagez votre laveuse, faites-la inspecter et réinstaller par un technicien qualifié. Le non-respect de cet avertissement peut causer des blessures graves, un incendie, une décharge électrique ou la mort.
- **Le câble d'alimentation de cet appareil comporte une fiche à 3 broches (avec mise à la terre) compatible avec les prises électriques c.a. standards à 3 trous (avec mise à la terre) afin de minimiser le risque de décharge électrique.**
- **Ne coupez ou n'enlevez jamais la broche de mise à la terre du câble d'alimentation.** Le non-respect de cet avertissement peut causer des blessures graves, un incendie, une décharge électrique ou la mort.
- **Cet appareil doit être correctement mis à la terre pour votre sécurité.** Le non-respect de cet avertissement peut causer des blessures graves, un incendie, une décharge électrique ou la mort.
- **Cette laveuse doit être branchée sur une prise c.a. de 120 V/60 Hz mise à la terre.** Le non-respect de cet avertissement peut causer des blessures graves, un incendie, une décharge électrique ou la mort.
- **Faites vérifier la prise et le circuit électriques par un électricien qualifié pour assurer qu'ils sont correctement mis à la terre.** Le non-respect de cet avertissement peut causer des blessures graves, un incendie, une décharge électrique ou la mort.
- **Si vous avez une prise c.a. standard à 2 trous, vous avez la responsabilité et l'obligation de la remplacer par une prise c.a. à 3 trous correctement mise à la terre.** Le non-respect de cet avertissement peut causer des blessures graves, un incendie, une décharge électrique ou la mort.
- **N'installez pas cet appareil sur du tapis. Installez la laveuse sur un plancher solide.** Le non-respect de cet avertissement peut provoquer des fuites pouvant causer des dommages matériels importants.
- **La laveuse doit toujours être branchée sur sa propre prise électrique ayant une tension nominale correspondant à la tension indiquée sur la plaque signalétique.** Ceci optimise le rendement et évite aussi de surcharger le circuit électrique, ce qui poserait un risque d'incendie.
- **Une rallonge avec une tension nominale égale ou supérieure à celle du circuit de la prise peut être utilisée si vous installez une laveuse à chargement frontal de LG et une sècheuse au gaz de LG.**
- **Ne débranchez jamais votre laveuse en tirant sur le câble d'alimentation.** Débranchez toujours le câble en tenant fermement le connecteur et en le tirant en ligne droite de la prise de courant. Le non-respect de cet avertissement peut causer des blessures graves, un incendie, une décharge électrique ou la mort.
- **Réparez ou remplacez immédiatement tout câble d'alimentation effiloché ou endommagé. N'utilisez pas un câble avec des fissures ou des dommages d'abrasion sur sa longueur ou sur une de ses extrémités.** Le non-respect de cet avertissement peut causer des blessures graves, un incendie, une décharge électrique ou la mort.
- **Lorsque vous installez ou déplacez la laveuse, faites attention de ne pas pincer, écraser, ni endommager le câble d'alimentation.** Le non-respect de cet avertissement peut causer des blessures graves, un incendie, une décharge électrique ou la mort.
- **La laveuse doit être installée et mise à la terre conformément au code du bâtiment local par un technicien qualifié afin de réduire le risque de décharge électrique et assurer sa stabilité pendant qu'elle fonctionne.**
- **La laveuse est lourde. Installer et déplacer l'appareil peut requérir deux personnes ou plus.** Le non-respect de cette consigne peut causer des blessures au dos ou autres.
- **Entreposez et installez la laveuse dans un endroit où elle ne sera pas exposée à des températures sous le point de congélation ni aux intempéries.** Le non-respect de cet avertissement peut provoquer des fuites pouvant causer des dommages matériels importants.
- **Pour réduire le risque de décharge électrique, n'installez jamais la laveuse dans un espace humide.** Le non-respect de cet avertissement peut causer des blessures graves, un incendie, une décharge électrique ou la mort.
- **Pour réduire le risque de blessure, respectez toutes les procédures de sécurité recommandées de l'industrie, incluant le port de gants à longs poignets et de lunettes de sécurité.** Le non-respect de tous les avertissements de sécurité de ce manuel peut causer des dommages matériels, des blessures ou même la mort.
- **N'essayez jamais d'utiliser cet appareil s'il est endommagé, défectueux ou partiellement désassemblé, s'il manque des pièces ou si des pièces, incluant le câble et la fiche, sont endommagées.**
- **Pour minimiser le risque de décharge électrique, débranchez cet appareil de la prise électrique, ou coupez l'alimentation en retirant le fusible ou en désactivant le disjoncteur sur le panneau électrique avant toute activité de réparation ou d'entretien.**
- **Branchez la fiche du câble d'alimentation sur la prise électrique dans la bonne direction, pour que le câble soit acheminé vers le plancher.** Si vous branchez la fiche du câble d'alimentation dans la direction opposée, les fils électriques à l'intérieur du câble pourraient s'endommager, ce qui pose des risques de décharge électrique et d'incendie.

- La laveuse-tiroir doit être installée et utilisée uniquement sous une laveuse à chargement frontal fabriquée par LG. La laveuse-tiroir n'est pas conçue pour être utilisée de façon individuelle, sous une laveuse à chargement par le haut de LG, sous une sècheuse ou sous une laveuse qui n'a pas été fabriquée par LG.
- Ne modifiez pas le commutateur d'empilage. Ceci pourrait causer un problème de fonctionnement ou des blessures graves.
- N'utilisez pas la laveuse-tiroir avec deux laveuses empilées ou plus. Ceci pourrait causer un problème de fonctionnement ou des blessures graves.

AVERTISSEMENT

Suivez les directives de ce manuel pour minimiser les risques d'incendie, d'explosion, de décharge électrique, de dommages matériels, de blessures et de mort.

DIRECTIVES DE SÉCURITÉ POUR L'UTILISATION, L'ENTRETIEN, LE NETTOYAGE ET LA MISE AU REBUT

AVERTISSEMENT

Pour réduire les risques d'incendie, de décharge électrique et de blessures lors de l'utilisation de l'appareil, prenez les précautions élémentaires suivantes :

- **Débranchez la laveuse avant de la nettoyer** pour éviter le risque de décharge électrique.
- N'utilisez jamais de nettoyeurs forts, de nettoyeurs abrasifs, ni de solvants pour nettoyer la laveuse. Ils peuvent endommager le fini.
- Ne placez pas d'articles huileux ou gras sur le dessus de la laveuse. Ces substances dégagent des vapeurs qui peuvent s'enflammer.
- Ne lavez pas d'articles qui sont contaminés par de l'huile végétale ou de cuisson. Ces articles pourraient contenir de l'huile même après le lavage. En raison du résidu d'huile, les tissus peuvent produire de la fumée ou s'enflammer.
- **Débranchez cet appareil de la prise électrique avant toute tentative d'entretien. L'utilisation du panneau de commande pour éteindre l'appareil ne coupe pas l'alimentation.** Le non-respect de cet avertissement peut causer des blessures graves, un incendie, une décharge électrique ou la mort.
- Ne combinez pas des produits de lessive dans une même brassée sauf si l'étiquette indique de le faire.
- Ne mélangez pas de produit à blanchir au chlore avec des agents acides comme le vinaigre. Suivez les directives de l'emballage lorsque vous utilisez des produits de lessive. Une utilisation incorrecte pourrait produire des gaz toxiques pouvant causer des blessures graves ou la mort.
- Ne mettez pas vos mains dans l'appareil pendant que des pièces bougent. Avant de charger, de décharger ou d'ajouter des articles, appuyez sur la touche START/PAUSE (DÉMARRER/PAUSE) et attendez que la cuve s'arrête complètement avant de mettre vos mains à l'intérieur. Le non-respect de cet avertissement peut causer des blessures graves, un incendie, une décharge électrique ou la mort.
- Ne laissez pas d'enfants jouer sur ou dans la laveuse. Il est nécessaire de surveiller étroitement les enfants lorsqu'ils sont à proximité d'une laveuse qui fonctionne. Enseignez à vos enfants comment utiliser les électroménagers correctement et de façon sécuritaire. Le non-respect de ces avertissements de sécurité peut causer des blessures graves ou la mort.
- Détruisez l'emballage en carton, le sac en plastique et tout autre matériel d'emballage après avoir déballé la laveuse. Les enfants pourraient jouer avec ces articles. Le carton, lorsque recouvert de tapis, de draps ou de pellicule de plastique, peut se transformer en chambre étanche. Le non-respect de ces avertissements de sécurité peut causer des blessures graves ou la mort.
- Gardez les produits de lessive hors de la portée des enfants. Pour prévenir les blessures, respectez tous les avertissements de l'étiquette des produits. Le non-respect de ces avertissements de sécurité peut causer des blessures graves ou la mort.
- Retirez le couvercle de la cuve avant d'enlever la laveuse pour la faire réparer ou pour s'en débarrasser afin d'éliminer le risque qu'un enfant ou un petit animal reste pris à l'intérieur. Le non-respect de cette consigne peut causer des blessures ou la mort.
- Gardez le couvercle et l'aire du loquet libre de tout objet, incluant vos mains, lorsque vous fermez le couvercle. Le non-respect de cette consigne peut causer des blessures.
- Ne touchez pas la fiche du câble d'alimentation avec des mains mouillées. Vous pourriez recevoir une décharge électrique.
- Ne touchez pas l'eau qui est évacuée de l'appareil durant un cycle de lavage à température élevée ou un cycle de séchage. Cette eau est chaude, et la toucher pourrait vous brûler et vous blesser.
- Ne montez pas sur l'appareil et ne placez pas d'objets (comme des vêtements, des chandelles allumées, des cigarettes allumées, des plats, des produits chimiques, des objets en métal, etc.) sur l'appareil. Ceci pourrait causer une décharge électrique, un incendie, un problème de fonctionnement ou des blessures.
- N'installez pas et n'entreposez pas la laveuse dans un endroit exposé à des températures sous le point de congélation. L'eau pourrait geler dans les conduites d'eau, ce qui endommagerait la laveuse. Préparez la laveuse pour l'hiver avant de l'entreposer ou de la déplacer dans des températures sous le point de congélation. Consultez la section Entretien pour les directives.
- Évitez d'appuyer trop fort sur le couvercle lorsque vous le fermez, sinon le verre pourrait se briser.
- Ne montez pas sur la laveuse-tiroir. Ceci pourrait endommager la laveuse et causer des blessures graves.

CONSERVEZ CES DIRECTIVES

CARACTÉRISTIQUES ET AVANTAGES

PIÈCES ET COMPOSANTES PRINCIPALES

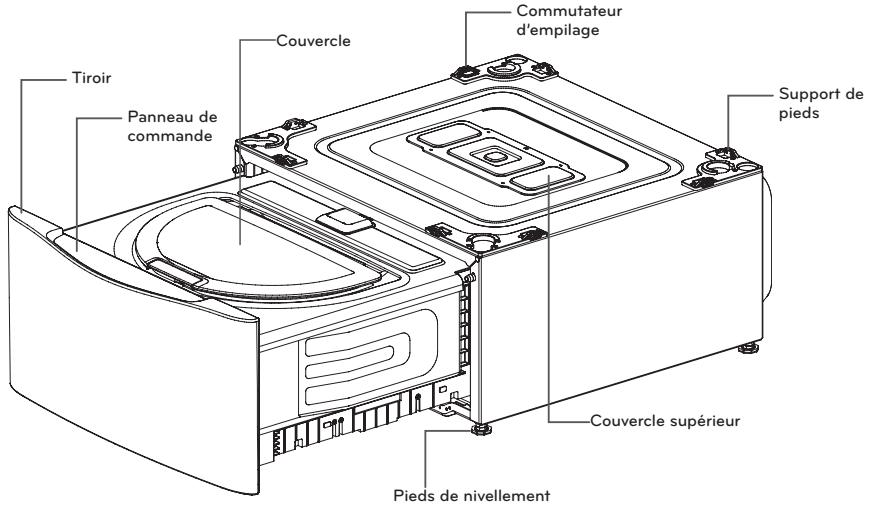

FRANÇAIS

A MOTEUR À ENTRAÎNEMENT DIRECT AVEC ONDULATEUR

Le moteur à entraînement direct, qui est directement relié à la cuve, produit moins de bruit et moins de vibrations tout en offrant une longue durée de vie.

B CUVE COMPACTE À GRANDE CAPACITÉ EN ACIER INOXYDABLE NEVERUST^{MC}

La conception efficace offre une grande capacité tout en occupant peu d'espace.

C PANNEAU DE COMMANDE TACTILE AVANT

L'écran à DEL simple indique clairement les options de cycle, les réglages choisis, l'état du cycle et une estimation du temps qu'il reste. Les touches tactiles sont plus pratiques et ont une apparence raffinée.

D SMART DIAGNOSIS^{MC}











Si jamais vous avez un problème avec votre laveuse de LG, ne vous inquiétez pas.

La fonction SmartDiagnosis^{MC} aide le centre de service à diagnostiquer les problèmes par téléphone ou par une application simple sur votre téléphone intelligent, vous permettant de minimiser l'utilisation de services de réparation coûteux.

E TÉLÉCOMMANDE RCW1 (VENDUE SÉPARÉMENT)

Vous ne voulez pas vous pencher pour atteindre le panneau de commande? Utilisez la telecommande vendue separement pour controler les cycles a distance (offerte en ligne et chez les detaillants de produits LG).

ACCESSOIRES INCLUS

					
2 boyaux d'entrée courts	2 connecteurs de boyaux d'entrée en Y	Connecteur de boyaux d'évacuation en Y	Boyaux d'évacuation	Patins antidérapants	
					2 boyaux d'entrée
Clé	2 attaches en plastique	3 bagues de serrage	Vis	Distributeur de détergent	

REMARQUE : communiquez avec le service à la clientèle de LG en composant le 1 800 243-0000 (1 888 542-2623 au Canada) s'il manque des accessoires ou pour en acheter. Pour obtenir une liste de laveuses à chargement frontal de LG compatibles avec la laveuse-tiroir, visitez le site Web de LG : www.lg.com/us/twinwash.

DIRECTIVES D'INSTALLATION

CHOIX D'UN EMPLACEMENT ADÉQUAT

⚠ AVERTISSEMENT

- Déplacer, déballer et empiler la laveuse requiert deux personnes ou plus. Le non-respect de cette consigne peut causer des dommages matériels et des blessures graves.
- Entrez la laveuse dans un endroit où elle ne sera pas exposée à des températures sous le point de congélation ni aux intempéries. Le non-respect de cet avertissement peut causer des blessures graves, un incendie, une décharge électrique ou la mort.
- Connectez la laveuse à une mise à la terre conformément aux règlements concernant les appareils électriques. Le non-respect de cet avertissement peut causer des blessures graves, un incendie, une décharge électrique ou la mort.
- Pour réduire le risque de décharge électrique, n'installez jamais la laveuse dans un espace humide. Le non-respect de cet avertissement peut causer des blessures graves, un incendie, une décharge électrique ou la mort.
- Pour assurer une circulation adéquate de l'air, ne bloquez pas la grande ouverture au bas de la laveuse avec du tapis ou autre.
- Ne retirez pas la broche de mise à la terre de la fiche. N'utilisez pas un adaptateur 2 broches ni une rallonge avec des prises à 2 trous. Le non-respect de ces avertissements peut causer des blessures graves, un incendie, une décharge électrique ou la mort.

⚠ MISE EN GARDE

- Cette laveuse-tiroir doit être installée sous une laveuse à chargement frontal de LG aux dimensions correspondantes qui a été fabriquée après 2009. (Une laveuse-tiroir de 29 po (73,7 cm) de large doit être installée sous une laveuse à chargement frontal de LG de 29 po (73,7 cm) de large. Une laveuse-tiroir de 27 po (68,7 cm) de large doit être installée sous une laveuse à chargement frontal de LG de 27 po (68,7 cm) de large.)
- La laveuse-tiroir ne peut pas fonctionner de façon autonome.
- La laveuse-tiroir doit être placée sous un électroménager de LG pour fonctionner correctement.

PRISE ÉLECTRIQUE

- La prise électrique doit être à 60 po (1,5 m) ou moins d'un des côtés de la laveuse.
- L'appareil doit être placé de façon à ce que la prise électrique reste facile d'accès.

⚠ AVERTISSEMENT

- Pour assurer le meilleur rendement possible, branchez la laveuse sur une prise électrique qui lui est réservée. Si nécessaire, installez un nouvel adaptateur de prise à 3 broches certifié UL, ou une rallonge à 3 broches (mise à la terre) avec une tension nominale égale ou supérieure à celle du circuit de la prise. N'utilisez pas une rallonge de plus de 3 pi. (91,4 cm) de long. Le non-respect de ces avertissements peut causer des blessures graves, un incendie, une décharge électrique ou la mort.
- La prise doit être mise à la terre conformément aux règlements actuels concernant les installations électriques.
- L'utilisation d'un fusible à fusion lente ou d'un disjoncteur est recommandée.

REMARQUE : le propriétaire du produit a la responsabilité et l'obligation de faire installer une prise adéquate par un électricien ou technicien qualifié.

PLANCHER

- Pour minimiser les vibrations et le bruit, la laveuse DOIT être installée sur un plancher ferme et solide.
- La pente permise sous la laveuse est de 1 po (2,5 cm) ou moins d'un côté à l'autre, ou de l'avant à l'arrière.
- Il n'est pas recommandé d'installer l'appareil sur du tapis ou des tuiles en matériau souple.
- N'installez jamais la laveuse sur une plate forme ou structure mal soutenue.

REMARQUE : la laveuse doit être installée sur un plancher ferme pour minimiser les vibrations durant le cycle d'essorage. La surface idéale est un plancher de béton, mais un plancher en bois suffit, pourvu qu'il soit construit conformément aux normes de la FHA. La laveuse ne doit pas être installée sur un tapis ni être exposée aux intempéries.

N'utilisez pas de bac récepteur, car cela pourrait bloquer le tiroir. L'utilisation d'un bac récepteur pourrait entraîner l'augmentation des vibrations et du bruit durant le fonctionnement.

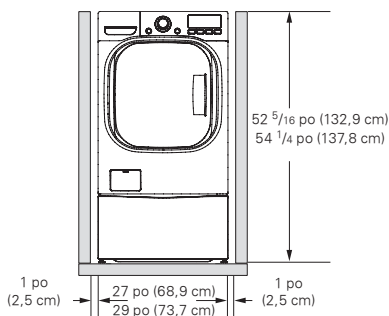

Afin d'assurer un dégagement suffisant pour l'acheminement des conduites d'eau et pour la circulation d'air, il doit y avoir au moins 1 po (2,5 cm) d'espace libre de chaque côté de l'appareil, et 4 po (10 cm) d'espace libre derrière l'appareil. Assurez-vous de tenir compte des murs, des portes et des moulures de plancher qui pourraient augmenter les dégagements nécessaires.

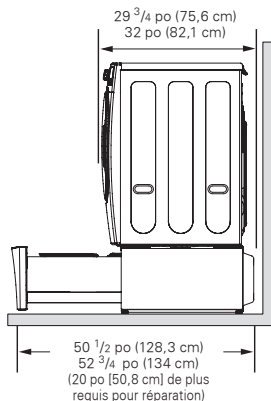

DÉBALLAGE ET RETRAIT DU MATÉRIEL D'EMBALLAGE

- Après avoir retiré la boîte en carton et l'emballage d'expédition, soulevez la laveuse de la base en styromousse. Assurez-vous que le support en plastique de la cuve reste par terre, et qu'il n'est pas collé au bas de la laveuse.

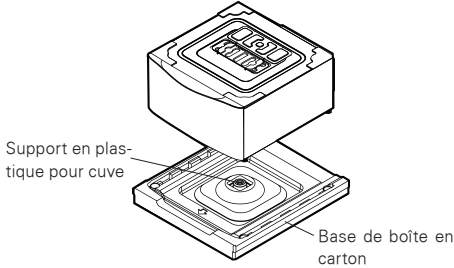

Si vous devez mettre la laveuse sur le côté pour enlever du matériel d'emballage de la base, protégez toujours le côté de la laveuse, et placez-la soigneusement sur le côté. Ne couchez PAS la laveuse sur sa surface avant ou arrière.

- Conservez le bloc de styromousse pour pouvoir le réutiliser plus tard. Si la laveuse doit être éventuellement déplacée, le bloc de styromousse aidera à la protéger durant le transport.

REMARQUE : pour réduire le risque d'endommager la laveuse, ne retirez pas le bloc de styromousse avant que la laveuse soit à sa destination finale.

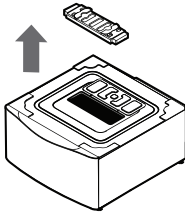

- Tournez le couvercle supérieur à environ 180 degrés. Couvrez le trou supérieur avec le couvercle supérieur, et installez les 4 vis courtes (incluses dans l'emballage) pour le fixer en place.

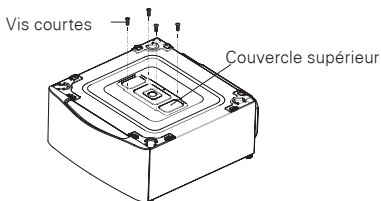

⚠️ AVERTISSEMENT

- Le couvercle supérieur doit être installé pour éliminer les risques de décharge électrique et de court-circuit. Le non-respect de cette consigne peut causer des blessures graves, un incendie, une décharge électrique ou la mort.

- Assurez-vous que les pieds de nivellement de la laveuse à chargement frontal sont complètement rétractés avant de l'empiler sur la laveuse-tiroir. Placez l'appareil sur la laveuse-tiroir.

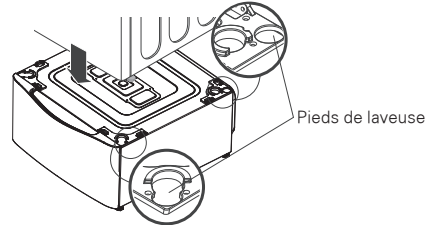

- Assurez-vous que les trous du dessus de la laveuse-tiroir sont bien alignés avec les trous du bas de la laveuse à chargement frontal, et installez 4 vis longues (incluses dans l'emballage) à chaque coin pour fixer solidement la laveuse à chargement frontal à la laveuse-tiroir.

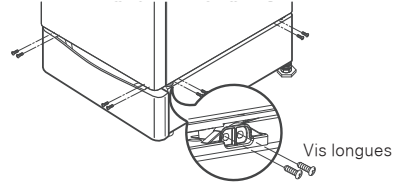

- Dévissez les pieds de nivellement de la laveuse à chargement frontal jusqu'à ce qu'ils soient bien appuyés contre la laveuse-tiroir.

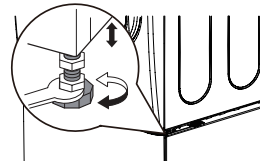

OUTILS REQUIS

- Pincés ajustables
- Niveau à bulle
- Tournevis

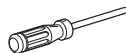

APERÇU DES RACCORDEMENTS

RACCORDEMENT DE CONDUITES D'EAU SUR APPAREILS PLEINE GRANDEUR

1. Laveuse à chargement frontal et laveuse-tiroir avec sècheuse

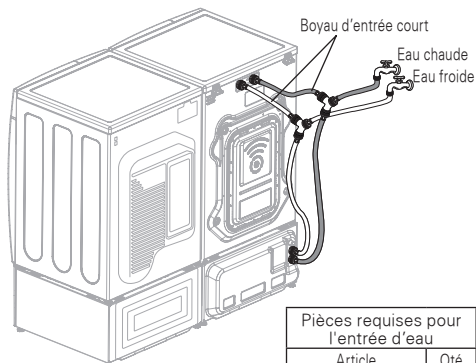

Pièces requises pour l'entrée d'eau	
Article	Qté
Connecteur en Y	2
Boyaux d'entrée court	2
Boyaux d'entrée long	4

Boyaux d'entrée longs vendus séparément

2. Laveuse à chargement frontal et laveuse-tiroir avec sècheuse TurboSteam^{MC}

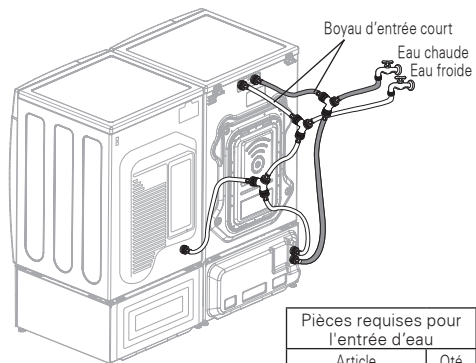

Pièces requises pour l'entrée d'eau	
Article	Qté
Connecteur en Y	3
Boyaux d'entrée court	3
Boyaux d'entrée long	5

Boyaux d'entrée longs vendus séparément

RACCORDEMENT DU BOYAU D'ÉVACUATION AVEC LAVEUSE PLEINE GRANDEUR

1. Laveuse à chargement frontal et laveuse-tiroir avec sècheuse

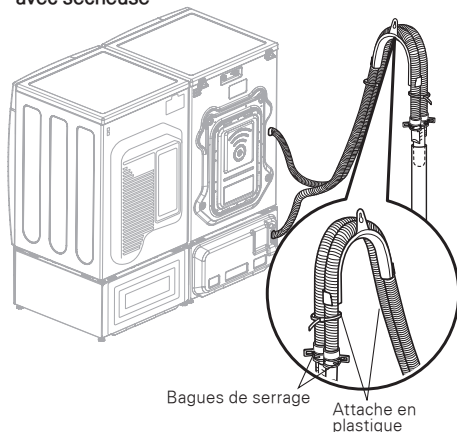

2. Laveuse à chargement frontal et laveuse-tiroir avec sècheuse hybride

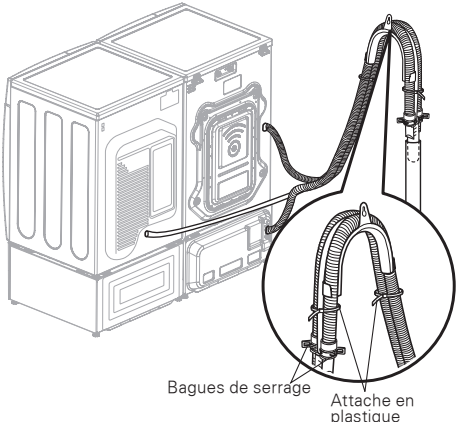
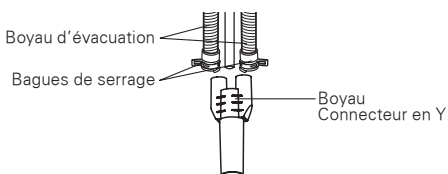

ILLUSTRATION DÉTAILLÉE DE RACCORDEMENT DU CONNECTEUR DE BOYAUX D'ÉVACUATION



Pour les tuyaux verticaux étroits, insérez un boyau d'évacuation de sècheuse hybride au centre du connecteur de boyaux d'évacuation. N'insérez PAS le boyau d'évacuation de la sècheuse à plus de 1 po (2,5 cm) de profondeur. Utilisez des attaches en plastique pour fixer les boyaux en place.

RACCORDEMENT DES CONDUITES D'EAU

REMARQUE :

- Pour votre sécurité et pour prolonger la durée de vie du produit, utilisez uniquement des pièces de grande qualité de LG. LG n'est pas responsable des problèmes de fonctionnement et des dommages causés par l'utilisation de pièces achetées séparément qui n'ont pas été fabriquées par LG.
- Ne réutilisez pas des boyaux usagés. Utilisez uniquement de nouveaux boyaux pour l'installation de la laveuse. Les vieux boyaux peuvent causer des fuites ou se briser, et causer des dommages matériels. Communiquez avec le service à la clientèle de LG pour obtenir de l'aide concernant l'achat de boyaux : 1 800 243-0000.
- N'utilisez pas de boyaux anti-refoulement avec soupape à fermeture automatique. Ces dispositifs pourraient être activés durant le remplissage de la laveuse, et cette dernière ne se remplira pas correctement.

1. Vérifiez les raccords et le scellage.

Inspectez le filet de tous les connecteurs des boyaux et vérifiez qu'une rondelle d'étanchéité en caoutchouc est en place dans tous les connecteurs pour empêcher les fuites.

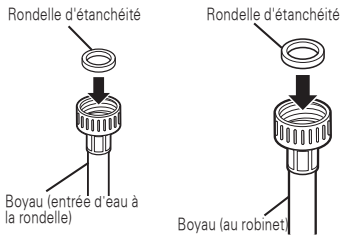

2. Raccordez les boyaux d'entrée d'eau.

Raccordez les boyaux d'entrée d'eau aux robinets d'eau CHAUDE et d'eau FROIDE en les serrant à la main le plus possible, puis serrez-les de 2/3 de tour de plus avec des pinces. Raccordez le boyau bleu au robinet d'eau froide et le boyau rouge au robinet d'eau chaude.

⚠ AVERTISSEMENT

- **Ne serrez pas trop les connecteurs.** Ceci pourrait endommager le raccord.

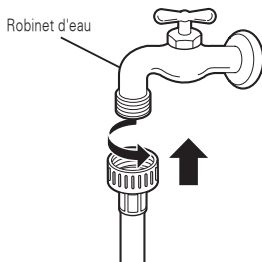

3. Purgez les boyaux d'entrée d'eau.

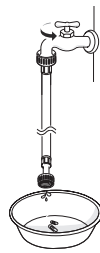

Après avoir raccordé les boyaux d'entrée d'eau aux robinets, ouvrez les deux robinets pour purger les débris dans les boyaux (poussière, sable ou bran de scie). Laissez l'eau couler dans une chaudière et vérifiez la température de l'eau pour vous assurer que les boyaux sont raccordés aux bons robinets.

4. Raccordez les boyaux à l'arrière de la laveuse.

Fixez le boyau d'eau chaude au connecteur d'entrée en Y inclus, et raccordez le boyau court du connecteur d'entrée en Y à l'entrée d'eau de la laveuse pleine grandeur. Ensuite, raccordez le long boyau du connecteur d'entrée en Y à l'entrée d'eau de la laveuse-tiroir.

Répétez les étapes précédentes pour l'eau froide. Serrez fermement les connecteurs. Ouvrez complètement les deux robinets et assurez-vous qu'il n'y a pas de fuite aux deux extrémités des boyaux.

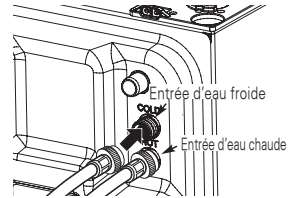

⚠ AVERTISSEMENT

- **Ne serrez pas trop les boyaux et ne foussez pas le filetage des connecteurs des boyaux.** Trop serrer ou fausser le filetage des connecteurs pourrait endommager les soupapes, ce qui pose des risques de fuites et de dommages matériels.

REMARQUES :

- Inspectez régulièrement les boyaux pour vous assurer qu'ils ne comportent pas de fissures, d'usure, ni de fuites, et remplacez-les tous les cinq ans. N'étirez pas les boyaux intentionnellement et assurez-vous qu'ils ne sont pas pincés, écrasés ou déformés par d'autres objets.
- La pression d'entrée d'eau doit être entre 20 et 120 psi (138 à 827 kPa). Si la pression d'entrée d'eau est supérieure à 120 psi, une soupape de réduction de pression doit être installée.
- Pour optimiser le rendement de lavage, réglez la température de l'eau chaude de 120 à 135 °F (48 - 57 °C) et la température de l'eau froide à 60 °F (15 °C).
- N'installez pas et n'entrez pas la laveuse dans un endroit exposé à des températures sous le point de congélation. Ceci pourrait endommager les conduites d'eau et les mécanismes internes de la laveuse. Si la laveuse a été exposée à des températures sous le point de congélation avant d'être installée, laissez-la reposer à la température de la pièce pendant plusieurs heures avant de l'utiliser, et assurez-vous qu'il n'y a pas de fuites avant de la faire fonctionner.

RACCORDEMENT DU BOYAU D'ÉVACUATION

- Le boyau d'évacuation doit toujours être bien fixé en place. Le non-respect de cette consigne peut causer une inondation et des dommages matériels.
- Le drain doit être installé conformément aux règlements applicables.
- Assurez-vous que le boyau d'évacuation n'est pas étiré, pincé, écrasé ou déformé.

RACCORDEMENT DU BOYAU D'ÉVACUATION DE LA LAVEUSE-TIROIR

1. Enfillez la bague de serrage (incluse dans l'emballage) sur le coude du boyau d'évacuation.

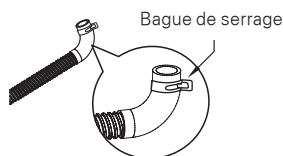

2. Avec le boyau orienté vers le haut à partir du coude, enfillez le coude sur la sortie d'évacuation à l'arrière de la laveuse-tiroir.

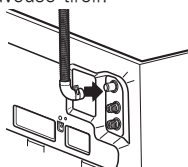

3. Serrez la bague de serrage avec des pinces pour fixer le boyau solidement en place et prévenir les fuites.

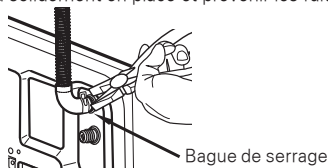

UTILISATION DU CONNECTEUR DE BOYAUX D'ÉVACUATION

- Raccordez le boyau d'évacuation de la laveuse pleine grandeur et de la laveuse-tiroir au connecteur de boyaux d'évacuation. Enfillez les bagues de serrage sur les extrémités des deux boyaux d'évacuation. Poussez fermement les boyaux d'évacuation en place sur le connecteur de boyaux d'évacuation. Serrez les bagues de serrage pour empêcher les boyaux de se dégager et empêcher les fuites. Le non-respect de cette directive peut causer une inondation. L'utilisation du connecteur de boyaux d'évacuation aide à éviter le siphonnement, les odeurs et l'évacuation incomplète.

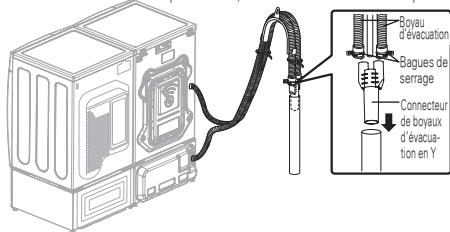

OPTION 1 : TUYAU VERTICAL

Pliez l'extrémité de sortie des boyaux d'évacuation en U. Insérez l'extrémité du connecteur de boyaux d'évacuation dans le drain. Utilisez trois attaches en plastique faisant partie du matériel d'installation dans le bloc de styromousse de la cuve pour fixer les boyaux ensemble et les attacher au drain. Consultez la section Aperçu des raccords pour plus de détails.

Si votre drain est un tuyau vertical, fixez les boyaux d'évacuation du tuyau vertical avec l'attache en plastique incluse.

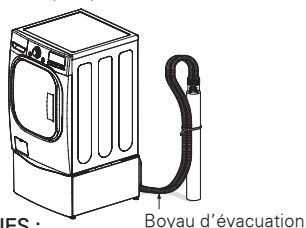

REMARQUES :

- L'extrémité de sortie des boyaux devrait être à une hauteur d'environ 35 à 47 po (90 à 120 cm) du plancher.
- N'installez pas l'extrémité de sortie des boyaux à une hauteur inférieure à 29 po (73,7 cm) ou supérieure à 96 po (243,8 cm) au-dessus du bas de la laveuse, ou à plus de 60 po (152,4 cm) de la laveuse.
- Ne créez pas un joint étanche entre les boyaux et le drain avec du ruban, par exemple. Sans circulation d'air, l'eau pourrait être siphonnée de la cuve, ce qui réduirait le rendement de lavage et de rinçage, et pourrait endommager les vêtements.
- S'il y a un autre boyau d'évacuation provenant d'une sècheuse hybride, placez ce boyau d'évacuation dans le tuyau vertical à côté du connecteur de boyaux d'évacuation pour assurer le meilleur rendement.
- Si le tuyau vertical est trop étroit pour y insérer le connecteur de boyaux d'évacuation et le boyau d'évacuation de la sècheuse, le boyau de la sècheuse peut être inséré à une profondeur maximale de 3/4 po (1,9 cm) dans le canal central du connecteur de boyaux d'évacuation. Consultez la section Aperçu des raccords pour plus de détails (page 10).

⚠ MISE EN GARDE

- Insérer le boyau d'évacuation de la sècheuse à une profondeur supérieure à 3/4 po (1,9 cm) causera des fuites et une évacuation incomplète.

OPTION 2 : ÉVIER DE SALLE DE LAVAGE

Pliez les extrémités des boyaux d'évacuation dans la forme voulue et fixez-les au bord de l'évier de la salle de lavage. Utilisez une attache en plastique pour fixer les boyaux en place.

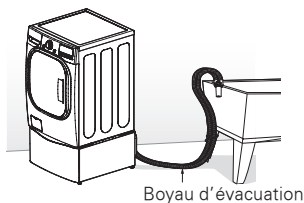

REMARQUE :

- N'utilisez pas ce boyau d'évacuation pour un drain de plancher. L'extrémité de sortie du boyau d'évacuation doit être à au moins 29 po (73,7 cm) au-dessus du plancher pour que l'eau puisse être évacuée correctement.

MISE À NIVEAU DE LA LAVEUSE

La cuve de votre nouvelle laveuse tourne très rapidement. Pour minimiser les vibrations, le bruit et les mouvements indésirables, le plancher doit être solide et parfaitement à niveau.

- **Vérifiez** si la laveuse est à niveau.
 - Placez un niveau à bulle sur la laveuse, ou appuyez sur les coins du haut de la laveuse pour vérifier si elle est à niveau. La pente sous la laveuse doit être inférieure ou égale à 1/2 po (1,3 cm), et tous les pieds de nivellement doivent reposer fermement sur le plancher.

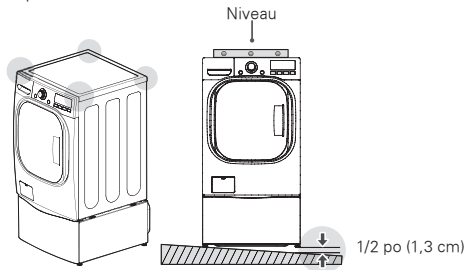

- Tournez les pieds de nivellement dans le sens des aiguilles d'une montre pour mettre la laveuse à niveau.
 - Tourner les pieds de nivellement dans le sens des aiguilles d'une montre soulève la laveuse.

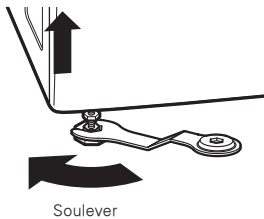

- Lorsque la laveuse est à niveau, tournez les écrous dans le sens contraire des aiguilles d'une montre pour serrer les pieds de nivellement en place.

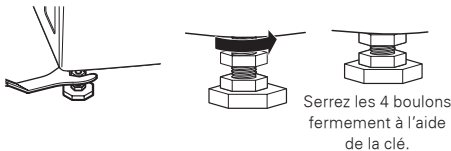

- Vérifiez encore si la laveuse est à niveau.
 - Appuyez sur les coins du haut de la laveuse pour vous assurer qu'elle ne bascule pas.
 - Si la laveuse bascule, répétez les étapes 1 à 3.

⚠ AVERTISSEMENT

- Si la laveuse n'est pas à niveau, elle pourrait mal fonctionner et produire du bruit et des vibrations.
- Lorsque vous empilez la laveuse pleine grandeur sur la laveuse-tiroir, utilisez les pieds de nivellement de la laveuse-tiroir pour mettre les deux appareils à niveau. Les pieds de nivellement de la laveuse pleine grandeur ne doivent pas être dévissés; tournez les boulons dans le sens contraire des aiguilles d'une montre pour les fixer en place.
- **Utilisez les pieds de nivellement seulement lorsque vous mettez la laveuse à niveau.** Si vous dévissez les pieds de nivellement inutilement, la laveuse pourrait produire des vibrations anormales.

UTILISATION DE PATINS ANTIDÉRAPANTS (FACULTATIF)

Si vous installez la laveuse sur une surface glissante, elle peut bouger en raison de vibrations excessives.

Si la laveuse n'est pas à niveau, elle pourrait mal fonctionner, et produire du bruit et des vibrations. Dans de tels cas, installez les patins antidérapants sous les pieds de nivellement et mettez la laveuse à niveau.

- Nettoyez le plancher et installez les patins antidérapants.
- Utilisez un chiffon sec pour nettoyer la saleté et enlever l'humidité du plancher. Si le plancher est humide, les patins antidérapants pourraient glisser.
- Mettez la laveuse à niveau après l'avoir installée.
- Placez le côté adhésif des patins antidérapants sur le plancher.
- Les patins antidérapants sont plus efficaces lorsqu'ils sont installés sous les pieds avant. S'il est trop difficile d'installer les patins sous les pieds avant, installez-les sous les pieds arrière.

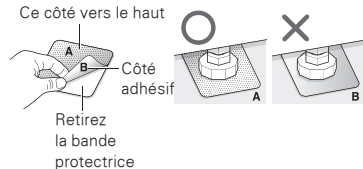

- Vérifiez encore si la laveuse est à niveau.
 - Appuyez sur les coins du haut de la laveuse pour vous assurer qu'elle ne bascule pas. Si la laveuse bascule, remettez-la à niveau.

BRANCHEMENT ÉLECTRIQUE

Cette laveuse doit être branchée sur une prise c.a. à 3 trous (mise à la terre) de 120 V/60 Hz. Branchez la laveuse.

⚠ AVERTISSEMENT

- Le mauvais branchement du conducteur de mise à la terre de l'appareil peut poser un risque de décharge électrique. Consultez un électricien ou technicien qualifié si vous doutez que l'appareil est correctement mis à la terre. Ne modifiez pas la fiche électrique de l'appareil. Ne coupez ou n'endommagez jamais la broche de mise à la terre du câble d'alimentation. Si la fiche du câble d'alimentation n'est pas compatible avec la prise électrique, faites installer une prise électrique adéquate par un électricien qualifié. Le non-respect de ces avertissements peut causer des blessures graves, un incendie, une décharge électrique ou la mort.

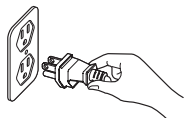

⚠ AVERTISSEMENT

- **La prise électrique doit être à 60 po (1,5 m) ou moins d'un des côtés de la laveuse.**
- **L'appareil doit être placé de façon à ce que la prise électrique reste facile d'accès.**
- **Branchez la laveuse sur une prise électrique ayant une tension nominale correspondant à la tension indiquée sur la plaque signalétique. Pour assurer le meilleur rendement possible, branchez la laveuse sur une prise électrique qui lui est réservée.** Cela évite aussi de surcharger le circuit électrique, ce qui poserait un risque d'incendie. Si nécessaire, installez un nouvel adaptateur de prise à 3 broches certifié UL, ou une rallonge à 3 broches (mise à la terre) avec une tension nominale égale ou supérieure à celle du circuit de la prise. N'utilisez pas une rallonge de plus de 3 pi. (91,4 cm) de long. Le non-respect de ces avertissements peut causer des blessures graves, un incendie, une décharge électrique ou la mort.
- **La prise doit être mise à la terre conformément aux règlements actuels concernant les installations électriques.**
- L'utilisation d'un fusible à fusion lente ou d'un disjoncteur est recommandée.
- Le propriétaire du produit a la responsabilité et l'obligation de faire installer une prise adéquate par un électricien qualifié.
- **N'utilisez pas le câble électrique si la gaine ou le connecteur sont endommagés ou usés. Remplacez-le ou réparez-le immédiatement.** Le non-respect de cette directive peut causer la mort, un incendie, une décharge électrique ou une défaillance.
- **Ne modifiez pas le câble d'alimentation et prenez soin de ne pas l'endommager lorsque vous installez ou déplacez la laveuse.** Le non-respect de cette directive peut causer la mort, un incendie, une décharge électrique ou une défaillance.
- **Assurez-vous que la laveuse est mise à la terre.**
- **Branchez cette laveuse sur une prise électrique mise à la terre ayant une tension nominale correspondant à la tension indiquée sur la plaque signalétique avant de l'utiliser.** Le non-respect de cette directive peut causer un incendie, une décharge électrique ou une défaillance.
- **Ne coupez ou n'endommagez jamais la broche de mise à la terre du câble d'alimentation.** Le non-respect de cette directive peut causer la mort, un incendie, une décharge électrique ou une défaillance.

TRI DES ARTICLES

⚠ DANGER

- **Ne chargez pas la laveuse de façon à dépasser le rebord supérieur de la cuve.** Le non-respect de cette consigne peut causer des fuites ou endommager les tissus.
- **Utilisez le cycle Literie de la laveuse pleine grandeur pour les articles flottants et non absorbants comme les oreillers et les couettes.** Consultez le manuel de l'utilisateur inclus avec la laveuse. Le non-respect de cette consigne peut causer des fuites.

REGROUPER LES ARTICLES SIMILAIRES

Pour obtenir les meilleurs résultats de lavage et pour réduire le risque d'endommager les vêtements, triez les vêtements pour regrouper les articles similaires.

Mélanger des articles avec différents types de tissus et différents niveaux de saleté peut causer un mauvais rendement de lavage, le transfert de couleurs, la décoloration, l'endommagement des tissus et le peluchage. Triez les tissus comme décrit ci-dessous.

COULEURS

Triez les articles par couleur. Lavez les vêtements foncés ensemble, dans une brassée séparée des vêtements pâles ou des articles blancs. Mélanger des articles foncés avec des articles pâles peut causer un transfert de couleurs ou la décoloration des vêtements pâles.

NIVEAUX DE SALETÉ

Lavez les vêtements très sales dans la laveuse pleine grandeur. Mélanger des vêtements peu sales avec des vêtements très sales peut causer de mauvais résultats de lavage pour les vêtements peu sales. La laveuse-tiroir est optimisée pour les vêtements peu sales et les articles délicats.

TYPES DE TISSUS

Ne mélangez pas des articles délicats avec des tissus lourds ou plus robustes. Laver des tissus lourds avec des articles délicats peut causer de mauvais résultats de lavage pour les tissus lourds et endommager les articles délicats.

PELUCHAGE

Certains tissus attirent les peluches, alors que d'autres produisent des peluches durant le processus de lavage. Évitez de mélanger les tissus qui attirent les peluches avec ceux qui en produisent dans une même brassée. Mélanger ces types de tissus empire le peluchage. Exemple de tissu qui attire les peluches : chandails en tricot. Exemple de tissu qui produit des peluches : serviettes en tissu éponge.

TRIEZ LES ARTICLES...

Par couleur	Par saleté	Par tissu	Par peluchage
Blancs	Très sales	Très sales Délicats	Producteurs de peluches
Pâles	Normaux	Sans repassage	Collecteurs de peluches
Foncés	Peu sales	Peu sales Lourds	

ÉTIQUETTES D'ENTRETIEN DES TISSUS

Beaucoup de vêtements comportent une étiquette d'entretien des tissus. Consultez le tableau ci-dessous pour choisir le cycle et les options en fonction des recommandations du fabricant de vos vêtements.

Étiquettes d'entretien des tissus

Cycle de lavage

Normal Cycle tissus infroissables Doux/délicats

Lavage à la main Ne pas laver à la machine Ne pas tordre

Température de l'eau

● ● ● ● ● ● ● ● ●

Chaude Tiède Froide

Symboles pour blanchissage

△ △ △

Tout agent de blanchiment (au besoin) Seulement agent de blanchiment non chloré (au besoin) Ne pas blanchir

CHARGEMENT DE LA LAVEUSE

- Vérifiez que toutes les poches sont vides. Des articles comme des trombones, des stylos, de la monnaie et des clés peuvent endommager la laveuse et vos vêtements.
- Fermez les fermetures à glissière et les boutons et bouclez les lacets pour les empêcher de s'accrocher ou de s'emmêler aux autres vêtements.
- Prétraitez les taches tenaces pour obtenir de meilleurs résultats.
- Pour prévenir les brassées déséquilibrées, ne lavez pas des articles individuellement. Ajoutez au moins un ou deux articles similaires à votre brassée. Les gros articles lourds, comme les couvertures, les couettes et les couvre-lits, doivent être lavés individuellement dans la laveuse pleine grandeur.
- La laveuse ne peut pas être remplie ni fonctionner si le couvercle est ouvert.
- Ne surchargez pas la cuve. Les vêtements ne doivent pas être compressés dans la cuve ni dépasser la ligne de remplissage maximal. Excéder la ligne de remplissage maximal peut endommager les vêtements et la laveuse.

⚠ MISE EN GARDE

- Fermez le couvercle jusqu'à ce que vous entendiez un clic avant de fermer le tiroir pour commencer le cycle.

UTILISATION DE DÉTERGENT ET DU DISTRIBUTEUR

À PROPOS DES DÉTERGENTS

Les détergents haute efficacité (HE) produisent moins de bulles, se dissolvent plus efficacement pour améliorer le rendement de lavage et de rinçage, et gardent l'intérieur de votre laveuse propre. L'utilisation d'un détergent qui n'est pas haute efficacité peut causer un excès de bulles et un rendement insatisfaisant pouvant provoquer des codes d'erreur, l'échec de cycle et l'endommagement de l'appareil.

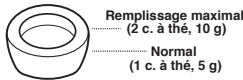

Cet appareil requiert très peu de détergent. Pour obtenir les meilleurs résultats, utilisez toujours le distributeur/outil de mesure inclus avec l'appareil.

Le distributeur peut contenir jusqu'à 2 cuillères à thé (10 g/10 cc) de détergent HE. La majorité des brassées normales requièrent seulement 1 cuillère à thé (5 g/5 cc) de détergent, ce qui veut dire que le distributeur doit être rempli à la ligne du milieu.

Utiliser trop de détergent peut causer un excès de bulles et un rendement insatisfaisant. Réduisez la quantité de détergent ou rincez les vêtements deux fois s'il y a un résidu de détergent sur les tissus. Pour rincer les vêtements deux fois, appuyez sur la touche Extra Rinse (Rinçage supplémentaire).



APPAREIL CONÇU POUR DÉTERGENT HAUTE EFFICACITÉ (HE) SEULEMENT

IMPORTANT : votre laveuse est conçue pour l'utilisation de détergent haute efficacité (HE) seulement. Les détergents HE sont conçus spécialement pour les laveuses haute efficacité et comportent des agents de réduction de bulles. Recherchez toujours le symbole HE lorsque vous achetez du détergent.

IMPORTANT : tous les détergents ne sont pas pareils. Faites bien attention à la quantité de détergent que vous utilisez afin d'éviter un excès de bulles, un mauvais rendement de rinçage, l'accumulation de détergent sur les vêtements et l'accumulation de résidus qui peuvent causer des odeurs dans l'appareil. La quantité maximale du distributeur fourni doit seulement être utilisée pour les très grosses brassées. Utiliser trop de détergent peut causer une accumulation de détergent dans la laveuse et sur vos vêtements.

Mesurez toujours la quantité de détergent. Même si les détergents HE sont spécialement conçus pour ce type d'appareil, faites attention en mesurant la quantité de détergent. Pour la majorité des brassées normales, seulement 1 cuillère à thé de détergent HE (soit la moitié du distributeur/outil de mesure) doit être utilisée.

REMARQUES :

- Faites bien attention lorsque vous utilisez du détergent concentré 2X et 3X : même un minuscule excès peut causer les problèmes mentionnés précédemment.
- Les détergents compatibles HE peuvent ne pas donner des résultats optimaux.

UTILISATION DE DÉTERGENT

1. Ouvrez le tiroir, ouvrez le couvercle et ajoutez les articles dans la cuve.
2. Mesurez la quantité de détergent à l'aide du distributeur de détergent, et versez-le dans la cuve.
3. Fermez le couvercle, fermez le tiroir et appuyez sur la touche START/PAUSE (DÉMARRER/PAUSE) pour démarrer le cycle.

REMARQUE : vous ne devez pas utiliser d'agent de blanchiment au chlore liquide ni de poudre à blanchir dans la laveuse-tiroir. Pour laver des vêtements avec un agent de blanchiment, utilisez la laveuse pleine grandeur et suivez les directives du manuel de l'utilisateur de cet appareil.

IMPORTANT : ne placez pas et ne rangez pas de produits de lessive, comme du détergent, de l'eau de Javel ou de l'assouplissant liquide sur le dessus de votre laveuse ou sècheuse. Essayez toute éblouissement de liquide immédiatement. Ces produits peuvent endommager la fini et les commandes.

UTILISATION D'AGENT DE BLANCHIMENT

N'utilisez pas d'agent de blanchiment au chlore liquide ni de poudre à blanchir dans la laveuse-tiroir. Pour laver des vêtements avec un agent de blanchiment, utilisez la laveuse pleine grandeur et suivez les directives du manuel d'utilisateur de cet appareil.

UTILISATION D'ASSOUPLISEUR

La laveuse-tiroir produit une alerte sonore répétitive avant le rinçage final pour vous permettre d'ajouter de l'assouplisseur, au besoin. Utilisez 1/4 de la quantité d'assouplisseur recommandée par le fabricant pour une brassée normale.

Lorsque vous entendez l'alerte sonore, appuyez sur la touche START/PAUSE (DÉMARRER/PAUSE) pour suspendre le cycle.

1. Ouvrez le tiroir, ouvrez le couvercle et ajoutez l'assouplisseur liquide dans le distributeur. L'assouplisseur peut aussi être dilué dans de l'eau avant d'être versé directement dans la cuve. Ne versez pas d'assouplisseur non dilué sur les vêtements : ceci pourrait les tacher.
2. Fermez le couvercle, fermez le tiroir et appuyez sur la touche START/PAUSE (DÉMARRER/PAUSE) pour redémarrer le cycle.
3. Pour activer/désactiver l'alerte sonore d'assouplisseur, appuyez sur les touches Warm Water (Eau chaude) et Extra Rinse (Rinçage supplémentaire) en même temps pendant trois secondes.

Si vous avez manqué le délai d'ajout d'assouplisseur :

1. Appuyez sur la touche POWER (MARCHÉ/ARRÊT) pour suspendre le cycle.
2. Sélectionnez le cycle Rinse+Spin (Rinçage + essorage) et appuyez sur la touche DÉMARRER/PAUSE pour démarrer le cycle.
3. Ajoutez l'assouplisseur lorsque vous entendez l'alerte sonore en suivant les directives ci-dessus.

FONCTIONNEMENT

CARACTÉRISTIQUES DU PANNEAU DE COMMANDE

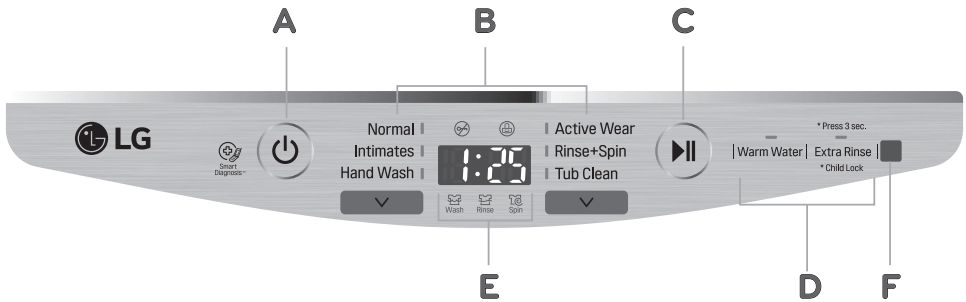

FRANÇAIS

A TOUCHE POWER (MARCHE/ARRÊT)

Appuyez sur cette touche pour allumer la laveuse. Appuyez sur cette touche encore pour éteindre la laveuse. Appuyer sur la touche POWER (MARCHE/ARRÊT) pendant un cycle annule ce cycle, et tous les réglages sélectionnés pour ce cycle sont perdus. Le tiroir se déverrouille après un court délai.

REMARQUES :

- Lorsque vous appuyez sur la touche POWER (MARCHE/ARRÊT), le cycle Normal est sélectionné par défaut. Pour modifier les réglages par défaut ou pour choisir un autre cycle, appuyez sur la touche de sélection de cycle (v) pour illuminer l'écran.

B TOUCHE DE SÉLECTION DE CYCLE

Appuyez sur cette touche pour sélectionner le cycle voulu. Une fois le bon cycle sélectionné, les pré-réglages standards sont affichés à l'écran. Ces réglages peuvent être modifiés en appuyant sur les touches d'options de cycle à tout moment avant le démarrage du cycle.

REMARQUE : pour protéger vos vêtements, certaines options ne sont pas disponibles pour certains cycles.

C TOUCHE START/PAUSE (DÉMARRER/PAUSE)

Appuyez sur cette touche pour démarrer le cycle sélectionné. Si la sécheuse est en marche, appuyez sur cette touche pour suspendre le cycle sans perdre les réglages sélectionnés.

REMARQUE : si vous n'appuyez pas sur la touche START/PAUSE (DÉMARRER/PAUSE) dans les 4 minutes suivant la sélection d'un cycle, la laveuse s'éteint automatiquement et tous les réglages sélectionnés sont perdus.

D TOUCHES DE SÉLECTION D'OPTIONS

Ces touches permettent de choisir les options pour le cycle sélectionné. Les témoins lumineux au-dessus des touches s'illuminent pour indiquer la sélection actuelle.

E ÉCRAN DE TEMPS ET D'ÉTAT

L'écran affiche l'état du cycle et une estimation du temps qu'il reste.

F CAPTEUR DE TÉLÉCOMMANDE

Utilisez la télécommande pour choisir les réglages sans avoir besoin de vous pencher pour atteindre le panneau de commande.

ÉCRAN DE TEMPS ET D'ÉTAT

L'écran affiche une estimation du temps qu'il reste et la progression du cycle.



A TÉMOIN DE TIROIR VERROUILLÉ

Ce témoin s'illumine lorsqu'un cycle démarre. Le témoin reste allumé jusqu'à ce que le cycle soit suspendu, arrêté ou terminé.

B CHILD LOCK (VERROUILLAGE À L'ÉPREUVE DES ENFANTS)

Lorsque le verrouillage à l'épreuve des enfants est activé, ce témoin à DEL s'illumine. et toutes les commandes sont désactivées, à l'exception de la touche POWER (MARCHE/ARRÊT). Lorsque le verrouillage à l'épreuve des enfants est désactivé, ce témoin à DEL s'éteint.

C TÉMOINS D'ÉTAT DE CYCLE

Ces témoins à DEL s'illuminent lorsqu'un cycle est sélectionné pour indiquer les étapes du cycle. Pendant un cycle, le témoin à DEL correspondant à l'étape du cycle en cours clignote, et les autres témoins à DEL correspondant aux autres étapes restent illuminés. Lorsque l'étape est terminée, le témoin à DEL s'éteint. Si un cycle est suspendu, le témoin à DEL de l'étape en cours arrête de clignoter.

D ESTIMATION DU TEMPS RESTANT

Lorsqu'un cycle est sélectionné, la durée par défaut de ce cycle est affichée. Cette durée change lorsque vous sélectionnez des options de cycle.

REMARQUE : la durée affichée n'est qu'une estimation. Elle est calculée en fonction de conditions de fonctionnement normales. Plusieurs facteurs externes (comme la grosseur de la brassée, la température de la pièce, la température de l'eau entrante, la pression de l'eau, etc.) peuvent réduire ou prolonger la durée du cycle.

UTILISATION DE LA LAVEUSE



1 TRIER LES ARTICLES ET LES INSÉRER DANS LA LAVEUSE

Triez les articles par type de tissu, niveau de saleté, couleur et poids, au besoin. Ouvrez le couvercle et insérez les articles dans la cuve.

2 PRODUITS DE LESSIVE

Mesurez la quantité de détergent haute efficacité (HE) à l'aide du distributeur de détergent, et versez-le dans la cuve.

3 ALLUMER LA LAVEUSE

Appuyez sur la touche POWER (MARCHE/ARRÊT) pour allumer la laveuse. Les témoins de cycle s'illuminent et une alerte sonore se fait entendre.

4 SÉLECTIONNER UN CYCLE

Appuyez sur la touche de sélection de cycle pour sélectionner un cycle. Lorsque vous appuyez sur la touche POWER (MARCHE/ARRÊT), le cycle Normal est sélectionné par défaut. Pour modifier les réglages par défaut ou choisir un autre cycle, appuyez sur la touche de sélection de cycle pour illuminer l'écran. La télécommande vendue séparément peut aussi être utilisée pour sélectionner le cycle voulu.

5 MODIFIER LES RÉGLAGES

Les réglages par défaut du cycle sélectionné peuvent maintenant être modifiés, au besoin, à l'aide des touches de sélection d'options.

REMARQUE : certaines options de cycle ne sont pas disponibles pour certains cycles. Une alerte sonore différente est produite et le témoin ne s'allume pas si la sélection n'est pas disponible.

6 DÉMARRER LE CYCLE

Appuyez doucement sur la poignée du couvercle jusqu'à ce que vous entendiez un clic, et fermez le tiroir. Appuyez sur la touche START/PAUSE (DÉMARRER/PAUSE) pour démarrer le cycle. Le tiroir se verrouille et le cycle démarre. Si vous n'appuyez pas sur la touche START/PAUSE (DÉMARRER/PAUSE) dans les 4 minutes suivant la sélection d'un cycle, la laveuse s'éteint automatiquement et tous les réglages sélectionnés sont perdus.

7 AJOUT D'ASSOULPISSEUR

Une alerte sonore répétitive est produite avant le rinçage final. Lorsque vous entendez cette alerte, suspendez le cycle en appuyant sur la touche DÉMARRER/PAUSE et ajoutez au besoin de l'assouplisseur liquide dans les trois prochaines minutes.

8 FIN DE CYCLE

Une mélodie annonce que le cycle est terminé. Retirez immédiatement les vêtements de la laveuse pour réduire les plis.

⚠ AVERTISSEMENT

- Pour réduire le risque d'incendie, de décharge électrique ou de blessures, lisez les DIRECTIVES DE SÉCURITÉ IMPORTANTES avant d'utiliser cet appareil.

GUIDE DES CYCLES

Le guide des cycles ci-dessous présente les réglages par défaut, les options disponibles et les types de tissus recommandés pour chaque cycle. Les options disponibles sont présentées sous le réglage par défaut de chaque cycle.

Légende	
	Par défaut
⊙	Option disponible

Cycle	Recommandations	Durée estimée	Température	Extra Rinse (Rinçage supplémentaire)	Child Lock (Verrouillage à l'épreuve des enfants)
Normal	Coton, t-shirts, serviettes, jeans, brassées mélangées; articles légèrement sales.	De 39 à 116	Eau tiède	⊙	⊙
			Eau froide		
Intimates (Sous-vêtements)	Lingerie, sous-vêtements, pyjamas, articles délicats, etc.	De 47 à 103	Eau tiède	⊙	⊙
			Eau froide		
Hand Wash (Lavage à la main)	Chandails, tricots, articles avec étiquette de lavage à la main, etc.	De 47 à 103	Eau tiède	⊙	⊙
			Eau froide		
Active Wear (Vêtements de sport)	Spécialement conçu pour les vêtements de sport.	De 43 à 103	Eau tiède	⊙	⊙
			Eau froide		
Rinse + Spin (Rinçage + essorage)	Prétraite les taches, ou rince le savon et évacue l'eau de la cuve.	De 8 à 90		⊙	⊙
Tub Clean (Nettoyage de la cuve)	Nettoie la cuve et élimine l'odeur de moisissure.	58	Eau tiède		⊙
			Eau froide		

CYCLES DE LAVAGE

Les cycles de lavage sont conçus pour différents types de brassées. Sélectionnez le cycle qui correspond le mieux au contenu de la brassée pour un rendement maximal de lavage et d'entretien des tissus. Appuyez sur la touche de sélection de cycle pour sélectionner un cycle. Lorsque vous sélectionnez un cycle de lavage, le témoin du cycle de lavage correspondant s'allume. Consultez la section **UTILISATION DE LA LAVEUSE** à la page 19 pour obtenir plus de détails sur la façon d'utiliser la laveuse.

Normal

Utilisez ce cycle pour laver des articles normaux qui sont légèrement sales, sauf les tissus délicats comme la laine ou la soie.

REMARQUE : appuyer sur la touche START/PAUSE (DÉMARRER/PAUSE) sans sélectionner un cycle active le cycle Normal avec les réglages par défaut.

Intimates (Sous-vêtements)

Utilisez ce cycle pour laver des articles délicats comme de la lingerie fine et des tissus délicats qui pourraient être facilement endommagés par un cycle normal. Ce cycle ne doit pas être utilisé pour les articles en soie.

Hand Wash (Lavage à la main)

Utilisez ce cycle pour laver des articles en laine qui peuvent rétrécir et des articles lavables à la main qui doivent être lavés délicatement. Pour les articles en laine, utilisez seulement ce cycle pour des articles comportant une étiquette indiquant qu'ils peuvent être lavés à la machine ou à la main.

Active Wear (Vêtements de sport)

Utilisez ce cycle pour laver des vêtements spécialement conçus et traités pour les sports.

Rinse + Spin (Rinçage + essorage)

Sélectionnez cette option pour rincer et essorer une brassée séparément d'un cycle ordinaire. Elle peut être utile pour empêcher les nouvelles taches d'imprégner les tissus.

Spin Only (Essorage seulement)

Pour activer un cycle Essorage seulement, sélectionnez le cycle Rinse+Spin (Rinçage+essorage). Ensuite, appuyez sur la touche Extra Rinse (Rinçage supplémentaire) six fois, ou jusqu'à ce que le chiffre 8 soit affiché à l'écran et que le témoin Rinse (Rinçage) ne soit plus illuminé sur le panneau de commande.

Tub Clean (Nettoyage de la cuve)

Utilisez ce cycle pour nettoyer la cuve de la laveuse.

OPTIONS

Après avoir sélectionné un cycle, sélectionnez les options supplémentaires pour la brassée.

REMARQUES :

- Pour protéger vos vêtements, certaines options ne sont pas disponibles pour certains cycles.
- Si vous n'appuyez pas sur la touche START/PAUSE (DÉMARRER/PAUSE) dans les 4 minutes suivant la sélection d'un cycle, la laveuse s'éteint automatiquement et tous les réglages sélectionnés sont perdus.

WARM WATER (EAU TIÈDE)

L'option d'eau tiède est sélectionnée par défaut pour les cycles Normal et Intimates (Sous-vêtements). Elle peut être désélectionnée en appuyant sur la touche Warm Water (Eau tiède). La température de l'eau ne peut pas être réglée pour les cycles Rinse + Spin (Rinçage + essorage).

EXTRA RINSE (RINÇAGE SUPPLÉMENTAIRE)

Cette option permet d'ajouter un rinçage supplémentaire au cycle sélectionné. Utilisez cette option pour assurer que le détergent est retiré des tissus. Un signal sonore répétitif est produit avant le rinçage final pour vous permettre de suspendre le cycle et d'ajouter de l'assouplisseur liquide, au besoin.

REMARQUES :

- Vous ne pouvez pas sélectionner l'option Extra Rinse (Rinçage supplémentaire) pour le cycle Tub Clean (Nettoyage de la cuve).
- Un signal sonore répétitif est produit pendant environ 20 secondes avant le rinçage final pour vous permettre de suspendre le cycle et d'ajouter de l'assouplisseur liquide, au besoin.

CHILD LOCK (VERROUILLAGE À L'ÉPREUVE DES ENFANTS)

Utilisez cette option pour bloquer les commandes. Cette option permet d'empêcher les enfants de changer les cycles et d'utiliser l'appareil. Une fois que le verrouillage à l'épreuve des enfants est activé, il doit être désactivé pour utiliser les commandes, à l'exception de la touche POWER (MARCHE/ARRÊT) qui demeure fonctionnelle. Lorsque la laveuse est éteinte, la touche POWER (MARCHE/ARRÊT) permet d'allumer la laveuse, mais les commandes resteront bloquées. Lorsque toutes les commandes sont verrouillées, le code CL et une estimation du temps restant sont affichés en alternance. Appuyez sur la touche Extra Rinse (Rinçage supplémentaire) pendant 3 secondes pour

activer ou désactiver le verrouillage à l'épreuve des enfants.

REMARQUE : les commandes doivent être déverrouillées manuellement pour pouvoir les utiliser après avoir activé le verrouillage à l'épreuve des enfants.

ENTRETIEN ET NETTOYAGE

⚠ AVERTISSEMENT

Pour réduire les risques d'incendie, de décharge électrique et de blessure, lisez ce manuel en entier, incluant la section Directives de sécurité importantes, avant d'utiliser cette laveuse.

- **Débranchez la laveuse avant de la nettoyer pour éviter le risque de décharge électrique.** Le non-respect de cet avertissement peut causer des blessures graves, un incendie, une décharge électrique ou la mort.
- **N'utilisez jamais de nettoyeurs forts, de nettoyeurs abrasifs ou de solvants pour nettoyer la laveuse.** Ils peuvent endommager la fini.

NETTOYAGE RÉGULIER

NETTOYAGE DE L'EXTÉRIEUR

Bien entretenir votre laveuse peut prolonger sa durée de vie. L'extérieur de l'appareil peut être nettoyé avec de l'eau chaude et du savon doux et non abrasif. Essuyez immédiatement les éclaboussures avec un chiffon doux et humide.

IMPORTANT : n'utilisez pas de solvants, de nettoyeurs à base d'alcool, ni de produits similaires. N'utilisez jamais de la laine d'acier ni de nettoyeurs abrasifs, car ils pourraient endommager la surface.

ENTRETIEN ET NETTOYAGE DE L'INTÉRIEUR

Utilisez une serviette ou un chiffon doux pour essuyer le tour du couvercle et le hublot.

Retirez toujours les articles de la laveuse aussitôt que le cycle est terminé. Laisser des articles humides dans la laveuse peut causer des plis, le transfert de couleurs et des odeurs. Utilisez le cycle Tub Clean (Nettoyage de la cuve) une fois par mois, ou plus souvent si nécessaire, pour éliminer l'accumulation de détergent et les autres résidus.

CYCLE TUB CLEAN (NETTOYAGE DE LA CUVE)

Certaines conditions environnementales et d'utilisation peuvent causer une accumulation de résidus dans la cuve au fil du temps et produire des odeurs de moisissure. Le cycle Tub Clean (Nettoyage de la cuve) est conçu pour éliminer cette accumulation à l'aide d'un agent de blanchiment ou d'un autre produit nettoyant conçu spécialement pour nettoyer les cuves des laveuses. Utilisez le cycle Tub Clean (Nettoyage de la cuve) une fois par mois, ou plus souvent si nécessaire, si vous utilisez fréquemment la laveuse ou s'il y a des odeurs dans la cuve.

1. Retirez tous les articles de la cuve.
2. Diluez 1/4 de tasse d'agent de blanchiment au chlore liquide dans 1 pinte d'eau, et versez le mélange dans la cuve. N'utilisez pas plus de 1/4 de tasse d'agent de blanchiment liquide. Ne laissez pas l'agent de blanchiment reposer dans la cuve pendant une longue période avant de démarrer le cycle Tub Clean (Nettoyage de la cuve).

REMARQUE : pour les autres produits de nettoyage de la cuve, suivez les directives et recommandations du fabricant.

3. Fermez le couvercle, fermez le tiroir et appuyez sur la touche POWER (MARCHE/ARRÊT) pour allumer la laveuse. Sélectionnez le cycle Tub Clean (Nettoyage de la cuve) et appuyez sur la touche START/PAUSE (DÉMARRER/PAUSE) pour démarrer le cycle. Sélectionner n'importe quel autre cycle après la sélection du cycle Tub Clean (Nettoyage de la cuve) annule ce dernier.

4. Lorsque le cycle est terminé, ouvrez le couvercle et laissez l'intérieur de la cuve sécher complètement.

REMARQUES :

- Ne mettez jamais d'articles dans la cuve lorsque vous utilisez le cycle Tub Clean (Nettoyage de la cuve). Les articles pourraient être endommagés ou contaminés par les produits nettoyants. Assurez-vous de démarrer le cycle Tub Clean (Nettoyage de la cuve) SEULEMENT lorsque la cuve est vide.
- Laissez le couvercle ouvert après chaque brassée pour que la cuve reste propre.
- Le cycle Tub Clean (Nettoyage de la cuve) devrait être utilisé une fois par mois.

NETTOYAGE DES DÉPÔTS MINÉRAUX

Si votre eau est dure, des dépôts minéraux peuvent s'accumuler sur les composants internes de la laveuse. L'utilisation d'un adoucisseur d'eau est recommandée si votre eau est dure.

Utilisez un produit détartrant comme Washer Magic® pour nettoyer les dépôts minéraux. Après chaque détartrage, démarrez toujours le cycle Tub Clean (Nettoyage de la cuve) avant de laver des vêtements.

Les dépôts minéraux et autres taches sur la cuve en acier inoxydable peuvent être nettoyés avec un produit nettoyant pour acier inoxydable. N'utilisez PAS de la laine d'acier ni de nettoyeurs abrasifs.

LAISSEZ LE COUVERCLE OUVERT

Si vous ne comptez pas utiliser la laveuse pendant plusieurs jours, laissez le couvercle et le tiroir ouverts pour permettre à la cuve de sécher.

⚠ DANGER

- Ne laissez pas d'enfants ni d'animaux de compagnie jouer sur ou dans la laveuse. Supervisez vos enfants et vos animaux de compagnie étroitement lorsqu'ils sont près de la laveuse et que le couvercle est ouvert.

ENTRETIEN

NETTOYAGE DES FILTRES D'ENTRÉE D'EAU

Si la laveuse ne se remplit pas correctement, un code d'erreur est affiché à l'écran. Les filtres d'entrée d'eau sont peut-être bouchés par des dépôts minéraux causés par de l'eau dure, des sédiments ou d'autres débris provenant du système d'approvisionnement en eau.

REMARQUE : les filtres d'entrée d'eau protègent les parties fragiles de la soupape d'entrée d'eau contre les particules qui pourraient pénétrer dans la soupape. Faire fonctionner la laveuse sans les filtres peut faire en sorte que la soupape bloque en position ouverte, ce qui pourrait causer une inondation et des dommages matériels.

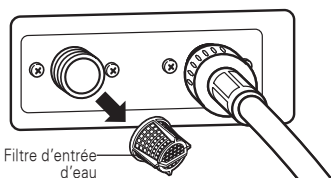
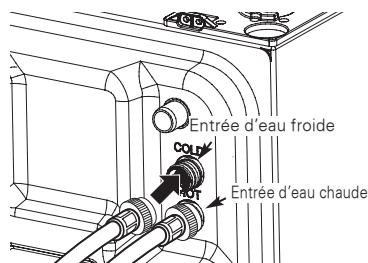

1. FERMEZ complètement les deux robinets. Dévissez les boyaux d'eau chaude et d'eau froide de l'arrière de la laveuse.

IMPORTANT : nous ne pouvons pas garantir que les boyaux d'autres fabricants sont compatibles ni qu'ils fonctionnent correctement. Les boyaux autres que ceux qui sont inclus avec la laveuse pourraient ne pas former un joint étanche et causer des fuites. L'endommagement subséquent de la laveuse ou des biens de l'utilisateur n'est pas couvert par la garantie du produit.

- Retirez soigneusement les filtres des soupapes et trempez-les dans du vinaigre blanc ou dans un produit antitartre en suivant les directives du fabricant. Faites bien attention de ne pas endommager les filtres en les nettoyant.
- Rincez-les abondamment avant de les réinstaller. Appuyez sur les filtres pour les remettre en place.
- Avant de raccorder les boyaux, purgez les boyaux et les conduites d'eau en faisant couler plusieurs gallons d'eau dans une chaudière ou un drain, préférablement avec les robinets complètement ouverts pour obtenir une pression d'eau maximale.

REMARQUE : le code *IE* pourrait clignoter à l'écran si la pression d'eau est insuffisante, ou si un filtre d'entrée d'eau est bouché par une accumulation de particules. Nettoyez le filtre d'entrée d'eau.

⚠️ AVERTISSEMENT

- Débranchez le câble d'alimentation et fermez complètement les robinets avant le nettoyage.** Le non-respect de cette directive peut causer une décharge électrique.
- N'utilisez pas la laveuse sans les filtres d'entrée d'eau.** Utiliser la laveuse sans les filtres d'entrée d'eau peut causer des fuites et le mauvais fonctionnement de l'appareil.
- Si votre eau est dure, les filtres d'entrée d'eau pourraient devenir bouchés par l'accumulation de minéraux.

ENTREPOSAGE DE LA LAVEUSE

Si vous ne comptez pas utiliser la laveuse pendant une longue période et qu'elle est dans un endroit qui pourrait être exposé à des températures sous le point de congélation, suivez les étapes suivantes pour la protéger.

- FERMEZ complètement les deux robinets.
- Dévissez les boyaux des robinets et videz l'eau des boyaux.
- Branchez le câble d'alimentation sur une prise électrique correctement mise à la terre.
- Ajoutez un 1/4 de gallon de produit antigel non toxique pour véhicules récréatifs dans la cuve vide, et fermez le couvercle. N'utilisez **JAMAIS** de produit antigel pour automobiles.
- Appuyez sur la touche **POWER (MARCHE/ARRÊT)** et sélectionnez le cycle **Spin Only (Essorage seulement)**. Consultez les directives à la page 20. Appuyez sur la touche **START/PAUSE (DÉMARRER/PAUSE)** pour activer la pompe d'évacuation. Laissez la pompe d'évacuation fonctionner pendant une minute, et appuyez ensuite sur la touche **POWER (MARCHE/ARRÊT)** pour éteindre la laveuse. Cette procédure évacue une partie du produit antigel, mais en laisse assez pour protéger la laveuse contre le gel.
- Débranchez la prise électrique, essuyez l'intérieur de la cuve avec un chiffon doux jusqu'à ce qu'elle soit sèche et fermez le couvercle.
- Entreposez la laveuse à la verticale.
- Pour retirer le produit antigel de la laveuse après l'entreposage, démarrez un cycle de lavage complet avec du détergent. N'ajoutez pas d'articles pour ce cycle.

SPÉCIFICATIONS

Modèle : WD100C* / WD200C*	
Description	Laveuse-tiroir compacte à chargement par le haut
Alimentation électrique	c.a. 120 V - 60 Hz.
Pression d'eau maximale	20 à 120 psi (138 à 827 kPa)
Dimensions	WD100C* : 27 po (L) x 30 3/4 po (P) x 14 1/8 po (H); 50 1/2 po (P) avec tiroir ouvert WD200C* : 29 po (L) x 30 7/8 po (P) x 14 1/8 po (H); 52 3/4 po (P) avec tiroir ouvert
Poids net	WD100C* 100lb(45.4kg) WD200C* 105lb(47.8kg)
Vitesse d'essorage maximale	700 tr/min

SYSTÈME SMART DIAGNOSIS^{MC}

En cas de problème, votre laveuse possède la capacité de transmettre des données par votre téléphone à l'équipe Smart Diagnosis. Cela vous permet de parler directement à un de nos techniciens spécialement formés. Le technicien enregistre les données transmises par votre appareil, puis les utilise pour analyser le problème et fournir un diagnostic rapide et efficace.

En cas de problème, composez le 1 800 243-0000 (1 888 542-2623 au Canada). Utilisez uniquement le système Smart Diagnosis lorsque l'équipe Smart Diagnosis vous demande de le faire. Les sons de transmission que vous entendrez sont normaux et ressemblent à une mélodie.

Le système Smart Diagnosis ne peut pas être activé si votre appareil ne peut pas être allumé en appuyant sur la touche POWER (MARCHE/ARRÊT). Si vous ne pouvez pas allumer votre appareil, un diagnostic sans l'aide du système Smart Diagnosis doit être réalisé.

UTILISATION DU SYSTÈME SMART DIAGNOSIS^{MC}

Suivez les directives d'un technicien et suivez les étapes suivantes lorsqu'on vous en fait la demande.

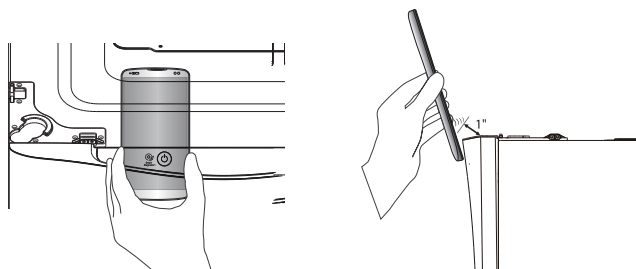

TENEZ le micro de votre téléphone (la partie dans laquelle vous parlez) à un pouce (2,5 cm) ou moins au-dessus de la touche MARCHE/ARRÊT (sans y toucher) lorsque le technicien vous demande de le faire.

REMARQUE : n'appuyez pas sur les autres touches.

APPUYEZ sur la touche Warm Water (Eau tiède) sans la relâcher tout en tenant votre téléphone au-dessus de la touche POWER (MARCHE/ARRÊT).

Vous **ENTENDREZ** trois bips. Après les trois bips, relâchez la touche Warm Water (Eau tiède). Gardez le téléphone en place jusqu'à la fin de la transmission. L'écran affiche le compte à rebours. Après le compte à rebours et la fin des tonalités, reprenez la conversation avec le technicien, qui sera alors en mesure de vous aider à l'aide des données transmises aux fins d'analyse.

Le système Smart Diagnosis est une fonction de diagnostic permettant de rehausser, et non remplacer, les diagnostics traditionnels réalisés par un technicien sur place. L'efficacité de ce système dépend de plusieurs facteurs, par exemple : la qualité du signal du téléphone cellulaire utilisé, les bruits externes durant la transmission et la qualité acoustique de la pièce dans laquelle se trouve l'appareil. En conséquence, LG ne garantit pas que le système Smart Diagnosis réalisera un diagnostic exact de problèmes.

DÉPANNAGE

FAQ : FOIRE AUX QUESTIONS

Q : Est-ce que la laveuse-tiroir et la laveuse à chargement frontal peuvent fonctionner en même temps?

R : Oui. La laveuse-tiroir est conçue pour fonctionner simultanément sous une laveuse à chargement frontal de LG fabriquée après 2009. Elle n'est pas conçue pour fonctionner sous une laveuse à chargement par le haut ou une sècheuse de LG ni sous un appareil électroménager d'un autre fabricant, ni comme appareil autonome.
Pour obtenir plus de renseignements sur la compatibilité de cet appareil, visitez le site Web de LG : www.lg.com/us/twinwash.

Q : Quelle quantité d'articles la laveuse-tiroir peut-elle contenir?

R : La capacité maximale de la cuve est 4 lb ou environ 1 800 g (une serviette de bain épaisse pèse environ une livre, soit 454 g, à sec). Ne surchargez pas la laveuse. Les vêtements ne doivent pas être compressés dans la cuve et le couvercle doit pouvoir être fermé facilement.

Q : Quelle quantité de détergent, d'assouplissant ou d'agent de blanchiment dois-je utiliser par brassée?

Quand et comment l'ajoute-t-on à l'appareil?

R : **Détergent :**

- La laveuse-tiroir requiert très peu de détergent. La majorité des brassées normales requièrent seulement 1 cuillère à thé (5 g) de détergent HE. Utilisez un maximum de 2 cuillères à thé (10 g) de détergent HE. N'utilisez pas une capsule entière de détergent.
- Versez le détergent dans le distributeur/outil de mesure inclus avec l'appareil. Placez le distributeur dans la cuve avec les articles avant de démarrer le cycle.
- Si le distributeur n'est pas disponible, versez 1 à 2 cuillères à thé (5 à 10 g) de détergent directement dans la cuve.
- Consultez la section **Utilisation de détergent et du distributeur** pour plus de détails.

Assouplisseur :

- Utilisez 1/4 de la quantité d'assouplisseur recommandée par le fabricant pour une brassée normale. Utilisez le distributeur inclus avec l'appareil. Pour obtenir des directives, consultez la section **Utilisation d'assouplisseur**.

Agent de blanchiment :

- N'utilisez pas d'agent de blanchiment au chlore liquide ni de poudre à blanchir dans la laveuse-tiroir.
Pour laver efficacement et sécuritairement des articles avec un agent de blanchiment, utilisez le distributeur d'agent de blanchiment dans la laveuse à chargement frontal.

Q : Puis-je ouvrir le tiroir pendant un cycle?

R : Non. Le tiroir se verrouille durant le fonctionnement pour votre sécurité. Suspendez le cycle en appuyant sur la touche DÉMARRER/PAUSE pour ouvrir le tiroir.

Q : Que dois-je faire pour ajouter un article après avoir démarré un cycle?

R : Appuyez sur la touche START/PAUSE (DÉMARRER/PAUSE) pour suspendre le cycle. Lorsque le tiroir est déverrouillé, ajoutez l'article et appuyez sur la touche START/PAUSE (DÉMARRER/PAUSE) pour redémarrer le cycle. Le rendement de lavage pourrait être réduit si l'article est ajouté après les quelques premières minutes.

Q : Comment puis-je faire sécher la cuve à la fin du cycle?

Comment puis-je protéger la cuve contre la moisissure et les odeurs?

R : Essuyez le couvercle et la cuve avec un chiffon doux ou une serviette à la fin du cycle. Laissez le tiroir et le couvercle ouverts pour assurer une circulation d'air maximale à la fin du cycle. Utilisez le cycle Tub Clean (Nettoyage de la cuve) une fois par mois, ou plus souvent si nécessaire. Le code TCL est affiché tous les 30 cycles comme rappel.

BRUITS NORMAUX

Les bruits suivants peuvent être entendus pendant que la laveuse fonctionne. Ils sont normaux.

CLICS :

Mouvement du loquet du couvercle lorsque le couvercle est verrouillé et déverrouillé.

ARROSAGE OU SIFFLEMENT :

Eau qui est distribuée ou qui circule durant le cycle.

RONRONNEMENT OU GARGUILLEMENTS :

La pompe d'évacuation pompe l'eau quelques fois durant un cycle.

BRUIT D'EAU QUI REMUE :

Un liquide contenu dans l'anneau d'équilibre autour de la cuve aide la cuve à tourner de façon fluide.

SON D'EAU AJOUTÉE PENDANT QUE LA LAVEUSE FONCTIONNE :

- La laveuse s'adapte en fonction de la grosseur et du type de brassée, et ajoute plus d'eau au besoin.
- La brassée est peut-être déséquilibrée. Si la laveuse détecte que la brassée est déséquilibrée, elle arrête de fonctionner et se remplit pour redistribuer la charge.
- La laveuse dilue peut-être les produits de lessive pour les ajouter à la brassée.

AVANT D'APPELER UN TECHNICIEN

Votre laveuse comporte un système de surveillance automatique pouvant détecter et diagnostiquer les problèmes rapidement. Si votre laveuse ne fonctionne pas correctement ou ne fonctionne pas du tout, vérifiez les éléments suivants avant d'appeler un technicien :

Problème	Cause possible	Solutions
Bruit de cognement	Il y a peut-être des objets comme des clés, des pièces de monnaie ou des épingles dans la cuve.	Suspendez le cycle et recherchez des objets qui ne devraient pas être là. Si le bruit continue lorsque vous redémarrez la laveuse, appelez un technicien.
Bruit sourd	Les charges lourdes peuvent produire un bruit sourd. La brassée est peut-être déséquilibrée.	C'est normal. Si le bruit continue, la laveuse est probablement déséquilibrée. Suspendez le cycle et redistribuez la charge. Suspendez le cycle et redistribuez la charge lorsque le couvercle se déverrouille.
Bruit de vibrations	Il reste du matériel d'emballage sur la laveuse. La brassée est peut-être mal équilibrée dans la cuve. Tous les pieds de nivellement ne sont pas fermement et également appuyés sur le plancher. Le plancher n'est pas assez rigide.	Consultez la section Déballage et retrait du matériel d'emballage dans les Directives d'installation. Suspendez le cycle et redistribuez la charge lorsque le couvercle se déverrouille. Consultez la section Mise à niveau de la laveuse dans les Directives d'installation. Assurez-vous que le plancher est solide et qu'il ne plie pas. Consultez la section Plancher dans les Directives d'installation.
Fuite d'eau	Un boyau d'entrée d'eau est mal raccordé au robinet, à la laveuse ou au connecteur de boyaux en Y. Les tuyaux d'évacuation de la résidence sont bouchés. Le boyau d'évacuation est sorti du connecteur de boyaux d'évacuation, ou n'est pas inséré à une profondeur suffisante. La brassée est trop grosse pour la cuve.	Recherchez des fuites, des fissures et des trous sur les boyaux et les connecteurs en Y. Vérifiez et serrez le raccordement des boyaux. La laveuse évacue l'eau très rapidement. Vérifiez si l'eau refoule du tuyau d'évacuation pendant l'évacuation de la cuve. Si vous voyez de l'eau sortir du tuyau d'évacuation, vérifiez si le boyau d'évacuation est bien installé, et vérifiez si quelque chose bloque le tuyau d'évacuation. Communiquez avec un plombier pour réparer le tuyau d'évacuation. Fixez le boyau d'évacuation au boyau d'entrée ou au tuyau vertical pour l'empêcher de se déloger durant l'évacuation de la cuve. Pour les plus petits tuyaux d'évacuation, insérez le boyau d'évacuation à la profondeur de la bride du boyau. Pour les plus grands tuyaux d'évacuation, insérez le boyau d'évacuation 1 à 2 po (2,5 cm à 5,1 cm) ou plus profond que la bride du boyau. Enlevez des articles ou utilisez la laveuse pleine grandeur. Utilisez le cycle Gros articles/literie de la laveuse pleine grandeur pour les gros articles et les articles lourds. Suspendez le cycle et vérifiez la brassée. Les vêtements ne doivent pas être compressés dans la cuve et le couvercle doit pouvoir être fermé facilement.

AVANT D'APPELER UN TECHNICIEN (suite)

Problème	Cause possible	Solutions
Plis	Les articles n'ont pas été sortis de la laveuse assez rapidement à la fin du cycle. La laveuse est surchargée. Les boyaux d'entrée d'eau chaude et d'eau froide sont inversés.	Retirez toujours les articles de laveuse aussitôt que le cycle est terminé. La laveuse peut être complètement remplie, mais les articles ne doivent pas être compressés dans la cuve. Le couvercle de la laveuse doit pouvoir être fermé facilement. Un rinçage à l'eau chaude peut créer des plis dans les articles. Vérifiez le raccordement des boyaux.
Excès de bulles	Trop de détergent ou mauvais détergent.	Les détergents HE sont conçus spécialement pour les laveuses haute efficacité et comportent des agents de réduction de bulles. Utilisez seulement du détergent comportant le logo Haute Efficacité (HE). Consultez la section FONCTIONNEMENT pour connaître la bonne quantité de détergent à utiliser. Si un excès de bulles ou du résidu de détergent continuent d'apparaître, utilisez l'option Extra Rinse (Rinçage supplémentaire).
Taches	Les articles n'ont pas été sortis de la laveuse assez rapidement à la fin du cycle. Les articles n'ont pas été triés correctement.	Retirez toujours les articles de laveuse aussitôt que le cycle est terminé. Lavez toujours les articles foncés séparément des articles blancs ou pâles pour éviter le transfert de couleurs. Ne lavez jamais des articles très sales avec des articles légèrement sales.
La laveuse ne s'allume pas	Le câble d'alimentation n'est pas correctement branché. Un fusible de votre résidence est brûlé, un disjoncteur a été déclenché ou il y a une panne de courant.	Vérifiez que le câble d'alimentation est branché sur une prise c.a. à 3 trous (mise à la terre) de 120 V/60 Hz. Réinitialisez le disjoncteur ou remplacez le fusible. N'augmentez pas la capacité du fusible. S'il s'agit d'un problème de surcharge du circuit, faites-le corriger par un électricien qualifié.
	REMARQUE : si la laveuse s'est arrêtée pendant un cycle en raison d'une panne de courant, elle reprendra le cycle là où il s'est arrêté	lorsque le courant sera rétabli.
Le cycle de lavage prend plus de temps que d'habitude	La laveuse ajuste automatiquement la durée du cycle en fonction de la charge, de la pression d'eau et des conditions de fonctionnement.	C'est normal. La laveuse ajuste automatiquement la durée du cycle afin d'optimiser les résultats pour le cycle sélectionné. La durée affichée n'est qu'une estimation. La durée réelle peut être différente.
Odeur de moisissure dans la cuve	Trop de détergent, ou un mauvais détergent, a été utilisé. L'intérieur de la cuve n'a pas été nettoyé correctement.	Utilisez uniquement du détergent haute efficacité (HE) en respectant les directives du fabricant. Cet appareil requiert très peu de détergent. Une à deux cuillères à thé sont suffisantes pour une charge complète. Utilisez régulièrement le cycle Tub Clean (Nettoyage de la cuve).
Fuites d'eau	Le détergent produit trop de bulles.	Un excès de bulles peut créer des fuites. Il peut être causé par le type et la quantité de détergent utilisé. Utilisez uniquement du détergent haute efficacité (HE). Réduisez la quantité de détergent si la brassée est petite ou légèrement sale, ou si votre eau est très douce. Ne dépassez jamais la quantité maximale indiquée sur le distributeur inclus avec la laveuse.



AVANT D'APPELER UN TECHNICIEN (suite)

Problème	Cause possible	Solutions
La laveuse ne fonctionne pas	<p>Le panneau de contrôle s'est éteint après une période d'inactivité.</p> <p>La laveuse est débranchée.</p> <p>L'approvisionnement en eau est fermé.</p> <p>Les commandes ne sont pas réglées correctement.</p> <p>Le couvercle ou le tiroir est ouvert.</p> <p>Le disjoncteur ou le fusible du circuit est fermé ou brûlé.</p> <p>Les commandes doivent être réinitialisées.</p> <p>La touche START/PAUSE (DÉMARRER/PAUSE) n'a pas été appuyée après la sélection du cycle.</p> <p>La pression d'eau est très faible.</p> <p>La laveuse est trop froide.</p>	<p>C'est normal. Appuyez sur la touche POWER (MARCHE/ARRÊT) pour allumer la laveuse.</p> <p>Assurez-vous que le câble d'alimentation est bien branché sur une prise électrique fonctionnelle.</p> <p>Ouvrez complètement le robinet d'eau froide et le robinet d'eau chaude.</p> <p>Assurez-vous que le cycle est bien sélectionné, fermez le couvercle et appuyez sur la touche START/PAUSE (DÉMARRER/PAUSE).</p> <p>La laveuse ne peut pas fonctionner si le couvercle est ouvert. Fermez le couvercle et le tiroir, et vérifiez que rien n'empêche le couvercle d'être complètement fermé.</p> <p>Vérifiez le disjoncteur et le fusible du circuit électrique de votre résidence. Remplacez le fusible ou réinitialisez le disjoncteur. La laveuse doit être branchée sur un circuit qui lui est réservé. La laveuse reprendra le cycle là où il s'est arrêté lorsque le courant sera rétabli.</p> <p>Appuyez sur la touche POWER (MARCHE/ARRÊT), resélectionnez le cycle voulu, et appuyez sur la touche START/PAUSE (DÉMARRER/PAUSE).</p> <p>Appuyez sur la touche POWER (MARCHE/ARRÊT), resélectionnez le cycle voulu, et appuyez sur la touche START/PAUSE (DÉMARRER/PAUSE). La laveuse s'éteint si vous n'appuyez pas sur la touche START/PAUSE (DÉMARRER/PAUSE) dans les 4 minutes suivant la sélection du cycle.</p> <p>Ouvrez un autre robinet de votre résidence pour vérifier si la pression d'eau est adéquate.</p> <p>Si la laveuse a été exposée à des températures sous le point de congélation pendant une longue période, laissez-la se réchauffer avant d'appuyer sur la touche POWER (MARCHE/ARRÊT). Sinon, l'écran ne s'allumera pas.</p>
La cuve ne se remplit pas correctement.	<p>Le filtre est bouché.</p> <p>Les boyaux d'entrée d'eau sont peut-être écrasés.</p> <p>Efficacité énergétique.</p> <p>Approvisionnement en eau insuffisant.</p> <p>Le couvercle et le tiroir sont ouverts.</p> <p>Les boyaux d'entrée d'eau chaude et d'eau froide sont inversés.</p> <p>Le niveau d'eau est trop bas.</p>	<p>Vérifiez que les filtres d'entrée d'eau des soupapes d'entrée d'eau ne sont pas bouchés. Suivez les directives de nettoyage de filtres de ce manuel.</p> <p>Vérifiez si les boyaux d'entrée d'eau sont écrasés ou bouchés.</p> <p>Cet appareil est une laveuse haute efficacité (HE). En conséquence, le niveau d'eau dans la cuve peut-être différent du niveau d'eau d'une laveuse conventionnelle.</p> <p>Vérifiez que les robinets d'eau chaude et d'eau froide sont complètement ouverts.</p> <p>La laveuse ne peut pas fonctionner si le couvercle est ouvert. Fermez le couvercle et vérifiez que rien n'empêche le couvercle d'être complètement fermé.</p> <p>Vérifiez le raccordement des boyaux d'entrée. Vérifiez que le boyau d'entrée d'eau chaude est raccordé à la soupape d'entrée d'eau chaude et que le boyau d'entrée d'eau froide est raccordé à la soupape d'entrée d'eau froide.</p> <p>Cet appareil est une laveuse haute efficacité (HE). Il est normal que les vêtements ne soient pas complètement submergés dans l'eau. Le niveau de remplissage est optimisé pour produire le meilleur résultat de lavage.</p>

AVANT D'APPELER UN TECHNICIEN (suite)

Problème	Cause possible	Solutions
La laveuse n'évacue pas l'eau de la cuve	<p>Boyau d'évacuation écrasé.</p> <p>Le drain est à plus de 96 po (243,84 cm) de hauteur à partir du plancher.</p>	<p>Assurez-vous que le boyau d'évacuation n'est pas écrasé.</p> <p>Assurez-vous que le boyau d'évacuation est à une hauteur égale ou inférieure à 8 pi. (2,44 m) à partir du bas de la laveuse, et à une distance égale ou inférieure à 5 pi. (1,52 m) de la laveuse.</p>
Les vêtements restent tachés	<p>Les articles sont très sales.</p> <p>Taches déjà imprégnées.</p>	<p>La laveuse-tiroir est conçue pour laver doucement et efficacement des articles légèrement sales. Les articles très sales ou qui comportent des taches tenaces ont peut-être besoin de la puissance de lavage supérieure des fonctions Trempage (Soak) ou Stain Care de la laveuse à chargement frontal.</p> <p>Les articles peuvent comporter des taches qui sont déjà imprégnées depuis un certain temps. Ces taches peuvent être difficiles à éliminer. Un lavage à la main ou un prétraitement pourrait aider à éliminer ces taches.</p>
Fuite d'eau à chaque cycle	<p>Les boyaux ne sont pas installés correctement.</p> <p>Le boyau d'évacuation de la sècheuse hybride n'est pas installé correctement.</p>	<p>Vérifiez le raccordement de tous les boyaux d'entrée et d'évacuation d'eau pour assurer qu'ils sont solidement vissés en place et que le joint est étanche.</p> <p>N'insérez pas le boyau de la sècheuse hybride à une profondeur supérieure à 3/4 po (1,9 cm) dans le connecteur en Y. Consultez la section Raccordement du boyau d'évacuation.</p> <p>Vérifiez si les colliers et les attaches en plastique sur les boyaux sont bien serrés. Installez des colliers et des attaches en plastique s'il en manque. Consultez la section Raccordement du boyau d'évacuation.</p>

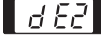
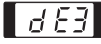
CODES D'ERREUR

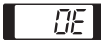
Problème	Cause possible	Solutions
L'écran affiche :  	Le tiroir n'est pas fermé correctement.	Fermez le tiroir et appuyez sur la touche START/PAUSE (DÉMARRER/PAUSE) pour démarrer le cycle. Si le tiroir est bel et bien fermé et que le code d'erreur est toujours affiché, appelez un technicien.
L'écran affiche : 	Le couvercle n'est pas fermé correctement.	Ouvrez le tiroir et assurez-vous que l'aire du loquet ne comporte pas de vêtements ou d'autres objets. Fermez le couvercle, fermez le tiroir et appuyez sur la touche START/PAUSE (DÉMARRER/PAUSE) pour démarrer le cycle. Si le couvercle est bel et bien fermé et que le code d'erreur est toujours affiché, appelez un technicien.
L'eau coule très lentement, ou ne coule pas du tout, ou l'écran affiche : 	Les robinets d'entrée d'eau ne sont pas complètement ouverts. Les boyaux d'entrée d'eau sont écrasés ou pincés. Les filtres d'entrée d'eau sont bouchés. La pression d'eau de la résidence est trop faible. Des boyaux antifuite sont utilisés.	Assurez-vous que les robinets d'entrée d'eau sont complètement ouverts. Vérifiez si les boyaux d'entrée d'eau sont écrasés ou pincés. Faites attention lorsque vous déplacez la laveuse pour le nettoyage. Nettoyez les filtres d'entrée d'eau. Consultez la section Entretien. Ouvrez un autre robinet de votre résidence pour vérifier si la pression d'eau est adéquate et si le débit d'eau n'est pas restreint. Dévissez le boyau d'entrée d'eau de la laveuse et faites couler quelques gallons d'eau à travers le boyau pour purger les conduites d'eau. Si la pression est trop faible, communiquez avec un plombier pour faire réparer les conduites d'eau. Les boyaux antifuite peuvent être déclenchés par erreur et empêcher la cuve de se remplir. L'utilisation de boyaux antifuite n'est pas recommandée.
La laveuse ne s'allume pas	Le câble d'alimentation n'est pas correctement branché. Un fusible pour votre résidence est brûlé, un disjoncteur a été déclenché ou il y a une panne de courant.	Vérifiez que le câble d'alimentation est branché sur une prise c.a. à 3 trous (mise à la terre) de 120 V/60 Hz. Réinitialisez le disjoncteur ou remplacez le fusible. N'augmentez pas la capacité du fusible. S'il s'agit d'un problème de surcharge du circuit, faites-le corriger par un électricien qualifié.
L'eau est évacuée très lentement, ou n'est pas évacuée du tout, ou l'écran affiche : 	Le tuyau de vidange est écrasé, pincé ou bouché. Le drain est à plus de 53 po (134,6 cm) de hauteur à partir du bas de la laveuse.	Assurez-vous que le boyau d'évacuation n'est pas pincé ou bloqué, ni écrasé derrière ou sous la laveuse. Ajustez ou réparez le drain. La hauteur maximale de drain est 53 po (134,6 cm).
Une alerte sonore répétitive est produite avant le rinçage final.	Ce n'est pas une erreur. Cette alerte est produite pour vous permettre d'ajouter de l'assouplisseur liquide avant le rinçage final.	Consultez la section Utilisation d'assouplisseur à la page 16 pour obtenir des directives concernant l'ajout d'assouplisseur dans la cuve. Pour activer/désactiver l'alerte sonore d'assouplisseur, appuyez sur les touches Warm Water (Eau tiède) et Extra Rinse (Rinçage supplémentaire) en même temps pendant trois secondes.

CODES D'ERREUR (suite)

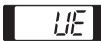
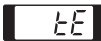
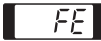
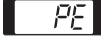
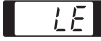
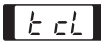
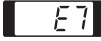
Problème	Cause possible	Solutions
L'écran affiche : 	Ce code d'erreur est affiché si le rééquilibrage des articles (voir ci-dessus) n'a pas fonctionné. La brassée est trop petite. Des articles lourds sont mélangés avec des articles légers. La brassée est déséquilibrée.	La tentative automatique de rééquilibrage de brassée n'a pas fonctionné. Le cycle est suspendu pour vous permettre de redistribuer la brassée manuellement. Lorsque la brassée est trop petite, d'autres articles doivent être ajoutés pour permettre à la laveuse d'équilibrer la charge. La brassée comporte peut-être un mélange d'articles lourds et d'articles légers. Essayez toujours de laver des articles d'un poids similaire pour permettre à la laveuse de distribuer la charge uniformément durant l'essorage. Redistribuez les articles manuellement si les articles sont emmêlés, ce qui empêche la redistribution automatique de fonctionner correctement.
L'écran affiche : 	Erreur de commande.	Débranchez le câble d'alimentation et communiquez avec le centre de service LG le plus près.
L'écran affiche : 	Le niveau d'eau est trop élevé en raison d'une soupape défectueuse.	Fermez les robinets, débranchez la laveuse et appelez un technicien.
L'écran affiche : 	Le capteur de niveau d'eau ne fonctionne pas correctement.	Fermez les robinets, débranchez la laveuse et appelez un technicien.
L'écran affiche : 	Une erreur de moteur s'est produite.	Laissez la laveuse reposer pendant 30 minutes et redémarrez le cycle. Si le code d'erreur LE est encore affiché, appelez un technicien.
L'écran affiche : 	Il est temps d'utiliser le cycle Tub Clean (Nettoyage de la cuve).	Videz la cuve, diluez 1/4 de tasse d'agent de blanchiment dans 1 pinte d'eau, versez le mélange dans la cuve, et démarrez le cycle Tub Clean (Nettoyage de la cuve). Pour sauter le cycle Tub Clean (Nettoyage de la cuve) lorsque ce code est affiché, appuyez sur les touches de sélection de cycle. Le code continuera d'être affiché pour quelques cycles de lavage de plus, puis disparaîtra jusqu'au prochain nettoyage de cuve planifié.
L'écran affiche : 	La laveuse-tiroir est utilisée sans laveuse pleine grandeur. Le commutateur d'empilage ne fonctionne pas correctement.	La laveuse-tiroir ne peut pas fonctionner de façon autonome. Elle doit être installée sous un appareil pleine grandeur de LG. Le commutateur d'empilage ne peut pas fonctionner correctement si la laveuse-tiroir est installée sous un appareil d'un autre fabricant que LG ou sous un appareil de LG fabriqué avant 2009.

GARANTIE LIMITÉE POUR LA LAVEUSE LG (CANADA)

GARANTIE : En cas de défaillance de votre laveuse (« produit ») consécutive à une défaillance matérielle ou à un défaut de fabrication dans le cadre d'une exploitation ménagère normale pendant la période de garantie définie ci-dessous, LG Canada va, à sa convenance, réparer ou remplacer le produit dès réception de la preuve d'achat originale. Cette garantie est valide uniquement pour l'acheteur initial du produit au détail et s'applique exclusivement à un produit distribué au Canada par LG Canada ou un représentant agréé de LG Canada au Canada. La garantie s'applique uniquement aux produits qui sont utilisés au Canada.

PÉRIODE DE GARANTIE : (Remarque : Si la date d'achat initiale ne peut pas être vérifiée, la période de garantie va commencer soixante (60) jours à compter de la date de fabrication).		
Période Un (1) an à compter de la date initiale d'achat en magasin	Dix (10) ans à compter de la date initiale d'achat en magasin	Cinq (5) ans à compter de la date initiale d'achat en magasin
Portée de la garantie Pièces et main-d'œuvre (pièces internes/fonctionnelles uniquement)	Moteur DD (Stator, rotor, et capteur à effet Hall)	Cuve en acier inoxydable
Remarque	Laveuse	Garantie prolongée pour les composants (pièces uniquement) (Le consommateur devra payer pour la main-d'œuvre après un (1) an à compter de la date d'achat).

- ▶ Les produits et les pièces de rechange sont couverts par une garantie qui s'étale sur le reste de la période de garantie initiale ou sur quatre-vingt-dix (90) jours, selon la période la plus longue.
- ▶ Les pièces et les produits de rechange peuvent être neufs ou remis à neuf.
- ▶ Le centre de services agréé de LG offre une garantie de trente (30) jours pour ses travaux de dépannage.

L'obligation unique de LG Canada se limite à la garantie définie ci-dessus. Sauf disposition contraire expresse, LG Canada n'offre aucune autre garantie et rejette, par la présente, toutes les autres garanties et clauses inhérentes au produit, qu'elles soient expresse ou implicites, y compris, mais sans se limiter à une garantie ou clause expresse ou implicite, à une garantie de qualité marchande ou de conformité pour un but particulier, et aucune représentation ne doit être contraignante pour LG Canada. LG Canada n'autorise aucune personne à offrir ou à assumer une autre obligation de garantie ou responsabilité inhérentes au produit. Selon les limites de toute garantie implicite requise par la loi, cette garantie est limitée à la période susmentionnée. LG Canada, le fabricant ou le distributeur ne doivent pas être tenus responsables pour des dommages indirects ou consécutifs, particuliers, directs, la défection des clients, les pertes de profit, les dommages-intérêts punitifs ou d'autres dommages, qu'ils soient liés directement ou indirectement à une violation du contrat, fondamentale ou autrement, ou à toute action ou omission, à un préjudice ou autre.

La présente garantie vous confère des droits légaux précis. Vous pouvez jouir d'autres droits qui peuvent varier en fonction de la province et des lois qui y sont appliquées.

Toute clause de la présente garantie qui contredit ou modifie une clause ou une garantie implicite conforme à la loi provinciale doit être annulée dans le cas où elle entre en conflit avec la loi provinciale sans que cela affecte le reste des clauses de cette garantie.

Cette garantie limitée ne couvre pas :

1. Les déplacements de service pour ramasser, porter, installer le produit ou donner des instructions sur son utilisation, la réparation ou le remplacement des fusibles ou la correction du câblage ou la correction d'une installation ou de réparations non autorisées.
2. Le dysfonctionnement du produit en cas de défaillance électrique ou de coupure de courant, ou d'un service électrique inadéquat.
3. Les dommages ou les défaillances consécutifs aux fuites, aux fissures et au gel des conduites d'eau, aux conduites d'évacuation réduites, à une alimentation en eau interrompue ou inappropriée ou à une mauvaise alimentation en air.
4. Les dommages consécutifs à l'utilisation du produit dans une atmosphère corrosive ou contraire aux instructions précisées dans le manuel d'utilisation du produit.
5. Les dommages au produit consécutifs aux accidents, aux insectes nuisibles, à une réparation, au tonnerre, au vent, aux incendies, aux inondations ou aux catastrophes naturelles.
6. Les dommages consécutifs à une mauvaise utilisation, au mauvais traitement, à une installation, une réparation ou à une maintenance inappropriées du produit. Une réparation inappropriée inclut l'utilisation des pièces non approuvées ou non précisées par LG Canada.
7. Les dommages ou la défaillance du produit consécutifs à un changement ou à une modification non autorisés du produit, ou à une utilisation autre que celle pour laquelle il a été conçu; ou les dommages consécutifs à une fuite d'eau provoquée par une mauvaise installation.
8. Les dommages ou la défaillance du produit consécutifs à un courant électrique ou à une tension incorrectes, à une utilisation commerciale ou industrielle inappropriée, ou à l'utilisation d'accessoires, de composants ou de produits de nettoyage non approuvés par LG Canada.
9. Les dommages consécutifs au transport et à la manipulation du produit, y compris des égratignures, des bosses, des ébrèchures ou d'autres dommages au fini du produit, à moins que de tels dommages soient consécutifs à des défaillances matérielles ou aux défauts de fabrication et qu'ils soient rapportés au maximum une (1) semaine après la livraison.
10. Les dommages ou les éléments manquants relativement à l'affichage, à un boîtier ouvert, à un produit réduit ou remis à neuf.
11. Les produits dont les numéros de série originaux ont été effacés, modifiés, ou qui ne peuvent être déterminés avec exactitude. Les numéros de modèles et de séries ainsi que le reçu original de l'achat au détail sont requis pour une validation de la garantie.
12. L'augmentation des coûts d'utilisation et des dépenses d'utilisation supplémentaires.
13. Le remplacement des ampoules, des filtres ou d'autres pièces consommables.
14. Les réparations effectuées lorsque le produit est utilisé à des fins autres que l'application ménagère traditionnelle et normale (exemple : location, usage commercial, bureaux, ou installations de plaisance) ou à des fins contraires aux instructions précisées dans le manuel d'utilisation.
15. Les coûts associés au déplacement du produit à partir de votre maison pour des travaux de réparation.
16. Le déplacement et la réinstallation du produit, s'il est installé dans un endroit inaccessible ou s'il n'est pas installé conformément aux instructions d'installation publiées, y compris celles des manuels d'installation et d'utilisation.
17. Les accessoires du produit comme la porte, les coffres, les tiroirs, les poignées, les étagères, etc. Par ailleurs, les pièces qui ont été fournies, à l'exception de celles qui étaient originellement incluses avec le produit, sont exclues.

Tous les coûts associés aux conditions exclues ci-dessus doivent être pris en charge par le client.

Pour des détails complets sur la garantie et l'assistance à la clientèle, veuillez nous appeler ou visiter notre site :

Appelez au 1 888 542-2623 (en tout temps) et sélectionnez l'option appropriée à partir du menu, ou visitez notre site au <http://www.lg.ca>

Écrivez les informations relatives à votre garantie ci-dessous :

Informations relatives à l'enregistrement du produit :

Modèle :

Numéro de série :

Date d'achat :



LG Customer Information Center

1-800-243-0000 USA
1-888-542-2623 CANADA

Register your product Online!

www.lg.com