



OPERATOR'S MANUAL

MANUEL D'UTILISATION
MANUAL DEL OPERADOR

18 V COMPACT SPEAKER
WITH BLUETOOTH® WIRELESS
TECHNOLOGY

HAUT-PARLEUR COMPACTE DE 18 V
AVEC TECHNOLOGIE SANS FIL
BLUETOOTH®

ALTAVOZ COMPACTA DE 18 V CON
TECNOLOGÍA INALÁMBRICA
BLUETOOTH®

PAD02

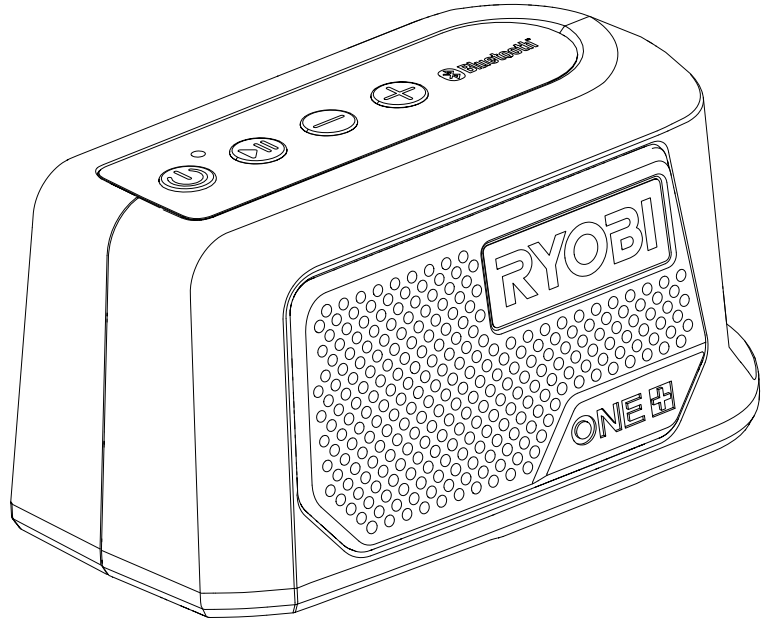

TABLE OF CONTENTS

- Important Safety Instructions2-4
- Symbols.....5
- Assembly6
- Operation.....6-7
- Maintenance.....8
- Illustrations9
- Parts Ordering/ServiceBack page

TABLE DES MATIÈRES

- Instructions importantes concernant la sécurité.....2-4
- Symboles.....5
- Assemblage.....6
- Utilisation.....6-7
- Entretien8
- Illustrations9
- Commande de pièces/dépannagePage arrière

ÍNDICE DE CONTENIDO

- Instrucciones de seguridad importantes..... 2-4
- Símbolos5
- Armado.....5
- Funcionamiento.....6-7
- Mantenimiento.....8
- Ilustraciones9
- Pedidos de repuestos/servicio..... Pág. posterior

⚠ WARNING: To reduce the risk of injury, the user must read and understand the operator's manual before using this product.

⚠ AVERTISSEMENT : Pour réduire les risques de blessures, l'utilisateur doit lire et veiller à bien comprendre le manuel d'utilisation avant d'employer ce produit.

⚠ ADVERTENCIA: Para reducir el riesgo de lesiones, el usuario debe leer y comprender el manual del operador antes de usar este producto.

SAVE THIS MANUAL FOR FUTURE REFERENCE

CONSERVER CE MANUEL POUR FUTURE RÉFÉRENCE

GUARDE ESTE MANUAL PARA FUTURAS CONSULTAS

IMPORTANT SAFETY INSTRUCTIONS

WARNING!

READ THESE INSTRUCTIONS. Failure to follow all instructions listed below, may result in electric shock, fire and/or serious personal injury.

KEEP THESE INSTRUCTIONS

HEED ALL WARNINGS

FOLLOW ALL INSTRUCTIONS

- **Do not use this apparatus near water.**
- **Clean only with dry cloth.**
- **Do not block any ventilation openings.** Install in accordance with the manufacturer's instructions.
- **Do not install near any heat sources such as radiators, heat registers, stoves, or other apparatus (including amplifiers) that produce heat.**
- **Only use attachments/accessories specified by the manufacturer.**
- **Know your product. Read operator's manual carefully. Learn its applications and limitations, as well as the specific potential hazards related to this product.** Following this rule will reduce the risk of electric shock, fire, or serious injury.
- **Do not operate battery products in explosive atmospheres, such as in the presence of flammable liquids, gases, or dust.** Products create sparks which may ignite the dust or fumes.

ELECTRICAL SAFETY

- **A battery operated product with integral batteries or a separate battery pack must be recharged only with the specified charger for the battery.** A charger that may be suitable for one type of battery may create a risk of fire when used with another battery.

- **Use battery operated product only with specifically designated battery pack.** Use of any other batteries may create a risk of fire.
- **Use this product only with batteries and chargers listed in tool/appliance/battery pack/charger correlation supplement 987000-432.**

PERSONAL SAFETY

- **Do not use on a ladder or unstable support.** Stable footing on a solid surface enables better control of the product in unexpected situations.
- **Do not listen to music or other audio programs while operating machinery.** Doing so may cause distractions that could result in serious personal injury.
- **This product is capable of producing sound levels that can be dangerous to long-term hearing.** Listening to music at high volume for any period of time may cause noise-induced hearing loss. The higher the volume, the less time required before your hearing may be affected.

PRODUCT USE AND CARE

- **When battery pack is not in use, keep it away from other metal objects like: paper clips, coins, keys, nails, screws, or other small metal objects that can make a connection from one terminal to another.** Shorting the battery terminals together may cause sparks, burns, or a fire.
- **Keep the product and its handle dry, clean and free from oil and grease.** Always use a clean cloth when cleaning. Never use brake fluids, gasoline, petroleum-based products, or any strong solvents to clean the speaker. Following this rule will reduce the risk of loss of control and deterioration of the enclosure plastic.
- **Battery products do not have to be plugged into an electrical outlet; therefore, they are always in operating condition. Be aware of possible hazards**

IMPORTANT SAFETY INSTRUCTIONS

when not using your battery product or when changing accessories. Following this rule will reduce the risk of electric shock, fire, or serious personal injury.

- **Do not place battery products or their batteries near fire or heat.** This will reduce the risk of explosion and possibly injury.
- **Do not crush, drop or damage battery pack. Do not use a battery pack or charger that has been dropped or received a sharp blow.** A damaged battery is subject to explosion. Properly dispose of a dropped or damaged battery immediately.
- **Batteries can explode in the presence of a source of ignition, such as a pilot light.** To reduce the risk of serious personal injury, never use any cordless product in the presence of open flame. An exploded battery can propel debris and chemicals. If exposed, flush with water immediately.
- **Under extreme usage or temperature conditions, battery leakage may occur. If liquid comes in contact with your skin, wash immediately with soap and water. If liquid gets into your eyes, flush them with clean water for at least 10 minutes, then seek immediate medical attention.** Following this rule will reduce the risk of serious personal injury.
- **To reduce the risk of personal injury and electric shock, the product should not be played with or placed where small children can reach it.**
- **Do not use a battery pack or appliance that is damaged or modified.** Damaged or modified batteries may exhibit unpredictable behavior resulting in fire, explosion or risk of injury.
- **Do not modify or attempt to repair a battery pack that has been damaged.**

- **Do not expose a battery pack or appliance to fire or excessive temperature.** Exposure to fire or temperature above 265°F may cause explosion.
- **Follow all charging instructions and do not charge the battery pack or appliance outside of the temperature range specified in the instructions.** Charging improperly or at temperatures outside of the specified range may damage the battery and increase the risk of fire.
- **Have servicing performed by a qualified repair person using only identical replacement parts.** This will ensure that the safety of the product is maintained.

SERVICE

- **Product service must be performed only by qualified repair personnel.** Service or maintenance performed by unqualified personnel may result in a risk of injury.
- **When servicing a product, use only identical replacement parts. Follow instructions in the Maintenance section of this manual.** Use of unauthorized parts or failure to follow Maintenance Instructions may create a risk of shock or injury.
- **Refer all servicing to qualified service personnel.** Servicing is required when the apparatus has been damaged in any way, such as power-supply cord or plug is damaged, liquid has been spilled or objects have fallen into the apparatus, the apparatus has been exposed to rain or moisture, does not operate normally, or has been dropped.
- **Save these instructions.** Refer to them frequently and use them to instruct others who may use this product. If you loan someone this product, loan them these instructions also.

IMPORTANT SAFETY INSTRUCTIONS

BLUETOOTH® LICENSE STATEMENT

The BLUETOOTH® word mark and logos are registered trademarks owned by Bluetooth SIG, Inc. and any use of such marks by TECHTRONIC POWER TOOLS TECHNOLOGY LIMITED is under license. Other trademarks and trade names are those of their respective owners.

FCC COMPLIANCE

NOTE: This device complies with part 15 of the FCC RULES and Industry Canada license-exempt RSS standard(s). Operation is subject to the following two conditions: (1) this device may not cause harmful interference, and (2) this device must accept any interference received, including interference that may cause undesired operation.

NOTE: The grantee is not responsible for any changes or modifications not expressly approved by the party responsible for compliance. Such modifications could void the user's authority to operate the equipment.

This equipment has been tested and found to comply with the limits for a Class B digital device, pursuant to part 15 of the FCC Rules. These limits are designed to provide reasonable protection against harmful interference in a residential installation. This equipment generates, uses and can radiate radio frequency energy and, if not installed and used in accordance with the instructions, may cause harmful interference to radio communications. However, there is no guarantee that interference will not occur in a particular installation. If this equipment does cause harmful interference to radio or television reception, which can be determined by turning the equipment off and on, the user is encouraged to try to correct the interference by one or more of the following measures:

- Reorient or relocate the receiving antenna.
- Increase the separation between the equipment and receiver.
- Connect the equipment into an outlet on a circuit different from that to which the receiver is connected.
- Consult the dealer or an experienced radio/TV technician for help

Under Industry Canada regulations, this radio transmitter may only operate using an antenna of a type and maximum (or lesser) gain approved for the transmitter by Industry Canada. To reduce potential radio interference to other users, the antenna type and its gain should be so chosen that the equivalent isotropically radiated power (e.i.r.p.) is not more than that necessary for successful communication.

SUPPLIER'S DECLARATION OF CONFORMITY

RYOBI 18 VOLT One+™ SPEAKER Model: PAD02



The responsible party declares that this device complies with Part 15 of the FCC Rules. Operation is subject to the following two conditions: (1) this device may not cause harmful interference, and (2) this device must accept any interference received, including interference that may cause undesired operation.

Report No.:







Responsible Party:	One World Technologies
Address:	115 Innovation Way, Anderson, SC 29621
Telephone:	(864) 226-6511
Fax:	(864) 965-6274
Printed Name/Title:	John Collins / Director Regulatory
Signature:	

SYMBOLS

The following signal words and meanings are intended to explain the levels of risk associated with this product.

SYMBOL	SIGNAL	MEANING
	DANGER:	Indicates a hazardous situation, which, if not avoided, will result in death or serious injury.
	WARNING:	Indicates a hazardous situation, which, if not avoided, could result in death or serious injury.
	CAUTION:	Indicates a hazardous situation, that, if not avoided, may result in minor or moderate injury.
	NOTICE:	(Without Safety Alert Symbol) Indicates information considered important, but not related to a potential injury (e.g. messages relating to property damage).

Some of the following symbols may be used on this product. Please study them and learn their meaning. Proper interpretation of these symbols will allow you to operate the product better and safer.

SYMBOL	NAME	DESIGNATION/EXPLANATION
	Safety Alert	Indicates a potential personal injury hazard.
	Read Operator's Manual	To reduce the risk of injury, user must read and understand operator's manual before using this product.
	Eye Protection	Always wear eye protection with side shields marked to comply with ANSI Z87.1.
	Electric Shock Alert	Indicates uninsulated material within the unit that may cause electrical shock. Do not remove product covering.
	Wet Conditions Alert	Do not expose to rain or use in damp locations.
	Wet Conditions Alert	Do not expose battery, battery compartment, or electronic components to rain, water, or liquids. Do not charge battery or expose product to rain or damp locations.
	Recycle Symbol	This product uses lithium-ion (Li-ion) batteries. Local, state or federal laws may prohibit disposal of batteries in ordinary trash. Consult your local waste authority for information regarding available recycling and/or disposal options.
==	Direct Current	Type or a characteristic of current
V	Volts	Voltage
W	Watt	Power
min	Minutes	Time

ASSEMBLY

WARNING:

Do not use this product if it is not completely assembled or if any parts appear to be missing or damaged. Use of a product that is not properly and completely assembled or with damaged or missing parts could result in serious personal injury.

WARNING:

Do not attempt to modify this product or create accessories or attachments not recommended for use with this product. Any such alteration or modification is misuse and could result in a hazardous condition leading to possible serious personal injury.

If any parts are damaged or missing, please call 1-800-525-2579 for assistance.

OPERATION

WARNING:

Do not allow familiarity with this product to make you careless. Remember that a careless fraction of a second is sufficient to inflict serious injury.

WARNING:

Always remove battery pack from the tool when you are assembling parts, making adjustments, cleaning, or when not in use. Removing battery pack will prevent accidental starting that could cause serious personal injury.

WARNING:

The speaker is not waterproof. Do not submerge in liquid. Failure to heed this warning could result in serious personal injury.

NOTICE:

Always refer to the manual for any device recommended for use as an attachment or accessory. Proper use of any device, when attached to the speaker, is the sole responsibility of the operator. Improper use may damage the device or the product.

WARNING:

This speaker is capable of producing sound levels that can be dangerous to long-term hearing. Listening to music at high volume for any period of time can cause noise-induced hearing loss. The higher the volume, the less time required before your hearing could be affected.

APPLICATIONS

You may use this product for the following purposes:

- Streaming audio from BLUETOOTH® enabled devices

INSTALLING/REMOVING BATTERY PACK

See Figure 1, page 9.

- Place the battery pack into the battery port, aligning the rib on the battery pack with the groove in the battery port.
- Make sure the latches on the battery pack snap into place and battery pack is secured in the speaker before beginning operation.

NOTE: Leaving the battery pack connected for long periods of time will drain the battery pack. Always disconnect battery packs after use.

- Depress the latches to remove the battery pack.

NOTE: Always remove battery pack from speaker when not in use.

OPERATION

NOTE: The battery pack should be recharged after approximately five hours of use to reduce the possibility of damage. Repeated deep discharge of the battery may decrease storage capacity and battery life.

For complete charging instructions, see the operator's manuals for your battery pack and charger.

CONTROL BUTTONS

See Figure 2, page 9.

Use the control buttons to turn the speaker on and off, play and pause audio, disconnect BLUETOOTH® devices, and control the volume.

TURNING THE SPEAKER ON AND OFF:

Press the on/off button to turn the speaker on and off.

When the speaker is on, a battery pack is installed, and a BLUETOOTH® enabled device is paired the LED light will turn solid. If the battery charge is low, the LED will pulse.

NOTE: When the battery charge is low, the speaker will say "Battery Low".

PLAYING AND PAUSING AUDIO:

When streaming audio from a BLUETOOTH® enabled device, press the **PLAY/PAUSE** button to pause the track and press it again to resume.

DISCONNECTING BLUETOOTH® DEVICES:

Press and hold the **PLAY/PAUSE** button for three seconds to disconnect a paired BLUETOOTH® device.

ADJUSTING THE VOLUME:

When the speaker is turned on, the unit will return to the last volume setting used.

- To increase the volume, press the **VOL +** button.
- To decrease the volume, press the **VOL -** button.

NOTE: Volume for any connected device can be adjusted using the volume control for that device and/or with the **VOL +** or **VOL -** buttons on the product.

USING A BLUETOOTH® ENABLED DEVICE (NOT INCLUDED) WITH THE SPEAKER

See Figure 3, page 9.

- Install a battery pack and turn the speaker on.

NOTE: The speaker will say "Power On" and automatically attempt to connect to the last device it was paired to. If no device has been previously paired, the LED will flash.

- Set your device to search/scan for available BLUETOOTH® signals, then select "**RYOBI PAD02**" from the list. No password or PIN is required for connection.

NOTE: For best results, BLUETOOTH® enabled devices should be within 50 ft. of the speaker and set to search/scan in order to pair with the speaker.

- When the device has successfully paired with the speaker, the speaker will say "Bluetooth Connected" and the LED will turn solid.

NOTE: If the speaker does not pair with your device, turn the power to the speaker off, wait 5 seconds, then turn the power back on and start the pairing process again.

NOTE: When a device is paired to the speaker, information for connecting to the device is saved in the speaker's memory.

- To disconnect the BLUETOOTH® enabled device, press and hold the **PLAY/PAUSE** button for three seconds. When the device is disconnected, the speaker will say "BLUETOOTH® disconnected", the LED will flash, and the speaker will search for a BLUETOOTH® signal.

NOTE: The speaker will not automatically connect to the device it was just disconnected from.

NOTE: MAINTENANCE INFORMATION BEGINS ON PAGE 8 AFTER FRENCH AND SPANISH LANGUAGE SECTIONS. ILLUSTRATIONS START ON PAGE 9.

INSTRUCTIONS IMPORTANTES CONCERNANT LA SÉCURITÉ

AVERTISSEMENT !

LIRE CES INSTRUCTIONS. Le non-respect de toutes les instructions ci-dessous peut entraîner un choc électrique, un incendie et des blessures graves.

CONSERVER CES INSTRUCTIONS OBSERVER TOUS LES AVERTISSEMENTS LIRE TOUTES LES INSTRUCTIONS

- **Ne pas utiliser cet appareil à proximité de l'eau.**
- **Nettoyer seulement l'outil avec un chiffon sec.**
- **Ne pas obstruer les fentes de ventilation.** Installer conformément aux instructions du fabricant.
- **Ne pas faire fonctionner l'outil électrique à proximité de sources de chaleurs comme des radiateurs, des registres de chaleur, des poêles ou d'autres appareils (notamment des amplificateurs) produisant de la chaleur.**
- **Utiliser seulement des accessoires spécifiés par le fabricant.**
- **Apprendre à connaître produit.** Lire attentivement le manuel d'utilisation. Apprendre les applications et les limites de la produit, ainsi que les risques spécifiques relatifs à son utilisation. Le respect de cette consigne réduira les risques d'incendie, de choc électrique et de blessures graves.
- **Ne pas utiliser de produits dans des atmosphères explosives, en présence de liquides, de gaz ou de poussières inflammables par exemple.** Les produits créent des étincelles qui pourraient enflammer les poussières ou les vapeurs.

SÉCURITÉ ÉLECTRIQUE

- **Les piles du produit, qu'elles soient intégrées ou amovibles, ne doivent être rechargées qu'avec le chargeur spécifié.** Un chargeur approprié pour un type de pile peut créer un risque d'incendie s'il est utilisé avec un autre type de pile.

- **Utiliser le produit exclusivement avec le bloc de piles indiqué.** L'usage de tout autre bloc peut créer un risque d'incendie.
- **Utiliser ce produit seulement avec la piles et le chargeurs indiqués dans le supplément de raccordement pour chargeur/outils/piles/appareil n° 987000-432.**

SÉCURITÉ PERSONNELLE

- **Ne pas utiliser l'produit sur une échelle ou un support instable.** Une bonne tenue et un bon équilibre permettent de mieux contrôler le produit en cas de situation imprévue.
- **Ne pas écouter de la musique ou d'autres émissions audio au moment d'opérer de la machinerie.** Ne pas respecter cette directive peut causer des distractions qui pourraient entraîner des blessures graves.
- **Cet appareil produit est suffisamment puissant pour endommager l'ouïe à long terme.** L'écoute de la musique à un niveau sonore élevé pendant une certaine période peut entraîner une perte auditive attribuable au bruit. Plus le niveau sonore est élevé, moins il faudra de temps pour endommager l'ouïe.

UTILISATION ET ENTRETIEN DU PRODUIT

- **Lorsque le bloc de piles n'est pas en usage, le tenir à l'écart d'articles métalliques tels que : attaches trombones, pièces de monnaie, clous, vis et autres petits objets métalliques risquant d'établir le contact entre les deux bornes.** La mise en court-circuit des bornes d'une pile peut entraîner des étincelles, des brûlures ou un incendie.
- **Garder la produit et sa poignée sèches, propres et exemptes d'huile ou de graisse.** Toujours utiliser un chiffon propre pour le nettoyage. Ne jamais utiliser de liquide de freins, d'essence ou de produits à base de pétrole pour nettoyer la produit. Le respect de cette consigne réduira les risques de perte de contrôle et d'endommagement du boîtier en plastique.
- **Les produits fonctionnant sur piles n'ayant pas besoin d'être branchés sur une prise secteur sont toujours en état de utilisation. Tenir compte des dangers**

INSTRUCTIONS IMPORTANTES CONCERNANT LA SÉCURITÉ

possibles lorsque le produit fonctionnant sur pile n'est pas utilisé et lors du remplacement d'accessoires. Le respect de cette consigne réduit les risques d'incendie, de choc électrique et de blessures graves.

- **Ne pas placer un produit fonctionnant sur pile ou sa pile à proximité de flammes ou d'une source de chaleur.** Ceci réduira les risques d'explosion et de blessures.
- **Ne pas écraser, faire tomber ou endommager le bloc de piles. Ne pas utiliser un bloc de piles ou un chargeur endommagé ou soumis à un choc violent.** Une pile endommagée risque d'exploser. Éliminer immédiatement toute pile endommagée, selon une méthode appropriée.
- **Les piles peuvent exploser en présence d'une source d'inflammation, telle qu'une veilleuse.** Pour réduire les risques de blessures graves, ne jamais utiliser un appareil sans fil, quel qu'il soit, en présence d'une flamme vive. En explosant, une pile peut projeter des débris et des produits chimiques. En cas d'exposition, rincer immédiatement les parties atteintes avec de l'eau.
- **Si le produit est utilisé de façon intensive ou sous des températures extrêmes, des fuites de pile peuvent se produire. En cas de contact du liquide avec la peau, rincer immédiatement la partie atteinte avec de l'eau savonneuse. En cas de projection dans les yeux, les rincer à l'eau fraîche pendant au moins 10 minutes, puis contacter immédiatement un médecin.** Le respect de cette consigne réduira les risques de blessures graves.
- **Pour réduire le risque de blessures et de choc électrique, ne pas utiliser ni placer ce produit à la portée d'enfants en bas âge.**
- **Ne pas utiliser un bloc-piles endommagé ou modifié.** Le bris ou la modification du bloc-piles peut causer un comportement imprévisible et causer un incendie, une explosion ou des blessures.
- **Ne pas modifier ou tenter de réparer un bloc-piles ayant été endommagé.**

- **Ne pas exposer le bloc-piles ou l'outil à un feu ou à des températures excessives.** Une exposition à un incendie ou à une température supérieure à 130 °C (265 °F) peut provoquer une explosion.
- **Suivre toutes les instructions afférentes à la recharge et ne pas recharger le bloc-piles ou l'appareil hors des températures spécifiées dans les instructions.** Une recharge incorrecte ou hors des températures spécifiées peut endommager la pile et augmenter les risques de feu.
- **Demander à un réparateur qualifié d'effectuer la réparation en utilisant des pièces de rechange identiques.** Ceci assurera la bonne sécurité du produit réparé.

DÉPANNAGE

- **L'entretien de l'produit doit être réalisé uniquement par un personnel de réparation qualifié.** Les réparations ou entretiens effectués par des personnes non qualifiées présentent des risques de blessures.
- **Utiliser exclusivement des pièces identiques à celles d'origine pour les réparations. Se conformer aux instructions de la section Entretien de ce manuel.** L'usage de pièces non autorisées ou le non-respect des instructions peut présenter des risques de choc électrique ou de blessures.
- **Faire effectuer toutes les réparations par un personnel d'entretien qualifié.** Il est nécessaire de faire réparer l'appareil lorsqu'il a subi des dommages quelconques ; si, par exemple, le cordon d'alimentation ou la fiche est endommagé, si du liquide a été renversé ou si des objets sont tombés dans l'appareil, si celui-ci a été exposé à la pluie ou à l'humidité, s'il ne fonctionne pas normalement ou s'il a chuté.
- **Conserver ces instructions.** Les consulter fréquemment et les utiliser pour instruire les autres utilisateurs éventuels. Si cet produit est prêté, il doit être accompagné de ces instructions.

INSTRUCTIONS IMPORTANTES CONCERNANT LA SÉCURITÉ

ÉNONCÉ DE LICENCE BLUETOOTH®

L'indice de l'œuvre et les logos sont des marques déposées par Bluetooth SIG, Inc. et toutes utilisations de telles marques par TECHTRONIC POWER TOOLS TECHNOLOGY LIMITED sont sous licence. Les autres marques de commerce et appellations commerciales sont la propriété de leurs propriétaires respectifs.

CONFORMITÉ AUX NORMES DE LA FEDERAL COMMUNICATIONS COMMISSION (FCC)

NOTE : Cet appareil est conforme à la Partie 15 des Règles FCC et aux normes RSS d'Industrie Canada en matière d'appareils exempts de licence. L'exploitation est autorisée aux deux conditions suivantes : (1) l'appareil ne doit pas produire de brouillage, et (2) l'utilisateur de l'appareil doit accepter tout brouillage radioélectrique subi, même si le brouillage est susceptible d'en compromettre le fonctionnement.

NOTE : Le cessionnaire n'assume aucune responsabilité pour les modifications qui ne sont pas expressément approuvées par la partie responsable de la conformité. Ces modifications pourraient annuler l'autorité de l'utilisateur à utiliser l'équipement.

Après avoir fait subir un essai à l'équipement, il a été déterminé que celui-ci est conforme aux normes relatives à un appareil numérique de classe B, selon la partie 15 des règles de la FCC. Ces normes ont été fixées afin de fournir une protection raisonnable contre une interférence nuisible dans une installation résidentielle. Cet équipement produit et utilise de l'énergie RF. Si l'équipement n'est pas installé et utilisé conformément aux instructions, cela peut causer de l'interférence aux radiocommunications. However, there is no guarantee that interference will not occur in a particular installation. Toutefois, des interférences peuvent se produire dans une installation donnée. Si cet équipement ne produit aucun brouillage préjudiciable à la réception des signaux de radio ou de télévision, ce qui peut être déterminé en allumant et en éteignant l'appareil, on recommande à l'utilisateur de corriger l'interférence par l'une des mesures suivantes :

- Réorienter ou déplacer l'antenne de réception.
- Augmenter l'espacement entre l'équipement et le récepteur.
- Brancher l'équipement dans une prise différente de celle du récepteur.
- Consulter le marchand ou un technicien expérimenté en radiotélédiffusion pour obtenir de l'aide.

Conformément à la réglementation d'Industrie Canada, le présent émetteur radio peut fonctionner avec une antenne d'un type et d'un gain maximal (ou inférieur) approuvé pour l'émetteur par Industrie Canada. Dans le but de réduire les risques de brouillage radioélectrique à l'intention des autres utilisateurs, il faut choisir le type d'antenne et son gain de sorte que la puissance isotrope rayonnée équivalente (p.i.r.e.) ne dépasse pas l'intensité nécessaire à l'établissement d'une communication satisfaisante.

DÉCLARATION DE CONFORMITÉ DU FOURNISSEUR

HAUT-PARLEUR de 18 V One+™ de RYOBI Modèle : PAD02



La partie responsable déclare que cet appareil est conforme aux à la section 15 des règlements du FCC. Le fonctionnement est sujet aux deux conditions suivantes : (1) cet appareil peut ne pas provoquer des interférences nuisibles, et (2) cet appareil doit accepter toute interférence reçue, incluant les interférences pouvant provoquer un fonctionnement non désiré.

Rapport no :









Partie responsable :	One World Technologies
Adresse :	115 Innovation Way, Anderson, SC 29621 USA
Téléphone :	(864) 226-6511
Fax :	(864) 965-6274
Nom/titre en caractères d'imprimerie :	John Collins / Administrateur des affaires réglementaires
Signature :	

SYMBOLES

Les termes de mise en garde suivants et leur signification ont pour but d'expliquer le degré de risques associé à l'utilisation de ce produit.

SYMBOLE	SIGNAL	SIGNIFICATION
	DANGER :	Indique une situation dangereuse qui, si elle n'est pas évitée, aura pour conséquences des blessures graves ou mortelles.
	AVERTISSEMENT :	Indique une situation dangereuse qui, si elle n'est pas évitée, pourrait entraîner des blessures graves ou mortelles.
	ATTENTION :	Indique une situation dangereuse qui, si elle n'est pas évitée, pourrait entraîner des blessures légères ou de gravité modérée.
	AVIS :	(Sans symbole d'alerte de sécurité) Indique les informations jugées importantes sans toutefois représenter un risque de blessure (ex. : messages concernant les dommages matériels).

Certains des symboles ci-dessous peuvent être utilisés sur l'produit. Veiller à les étudier et à apprendre leur signification. Une interprétation correcte de ces symboles permettra d'utiliser l'produit plus efficacement et de réduire les risques.

SYMBOLE	NOM	DÉSIGNATION / EXPLICATION
	Symbole d'alerte de sécurité	Indique un risque de blessure potentiel.
	Lire le manuel d'utilisation	Toujours porter des lunettes de sécurité munies d'écrans latéraux et un masque facial intégral lors de l'utilisation de cet outil.
	Protection oculaire	Toujours porter une protection oculaire avec écrans latéraux certifiée conforme à la norme ANSI Z87.1.
	Avertissement de choc électrique	Indique la présence de matériaux non isolés à l'intérieur de l'unité qui peuvent provoquer des chocs électriques. Ne pas retirer le couvercle du produit.
	Avertissement concernant l'humidité	Ne pas exposer à la pluie ou l'humidité.
	Avertissement concernant l'humidité	Ne pas exposer la pile, le compartiment de la pile, ou les composants électroniques à la pluie, l'eau ou d'autres liquides. Ne pas charger la pile ou exposer la produit à la pluie ou des endroits humides.
	Symbole de recyclage	Ce produit utilise les piles de lithium-ion (Li-ion). Les réglementations locales ou gouvernementales peuvent interdire de jeter les piles dans les ordures ménagères. Consulter les autorités locales compétentes pour les options de recyclage et/ou l'élimination.
	Courant continu	Type ou caractéristique du courant
V	Volts	Tension
W	Watt	Alimentation
min	Minutes	Temps

ASSEMBLAGE

AVERTISSEMENT :

Ne pas utiliser le produit s'il n'est pas complètement assemblé ou si des pièces semblent manquantes ou endommagées. L'utilisation d'un produit dont l'assemblage est incorrect ou incomplet ou comportant des pièces endommagées ou absentes représente un risque de blessures graves.

AVERTISSEMENT :

Ne pas essayer de modifier cet outil ou de créer des pièces et accessoires non recommandés. De telles altérations ou modifications sont considérées comme un usage abusif et peuvent créer des conditions dangereuses, risquant d'entraîner des blessures graves.

Si des pièces manquent ou sont endommagées, veuillez appeler au 1-800-525-2579 pour obtenir de l'aide.

UTILISATION

AVERTISSEMENT :

Ne pas laisser la familiarité avec l'produit faire oublier la prudence. Ne pas oublier qu'une fraction de seconde d'inattention peut entraîner des blessures graves.

AVERTISSEMENT :

Toujours retirer la bloc-pile de l'outil au moment d'assembler des pièces, d'effectuer des réglages et de procéder au nettoyage, ou lorsque l'outil n'est pas utilisé. Si cette précaution n'est pas prise, des objets peuvent être projetés dans les yeux et causer des lésions graves.

AVERTISSEMENT :

Cette haut-parleur n'est pas imperméable. Ne pas immerger dans aucun liquide. Le non-respect de cet avertissement pourrait provoquer des blessures graves.

AVIS:

Toujours consulter ce manuel pour connaître l'utilisation des dispositifs et accessoires recommandés. L'opérateur est responsable de l'utilisation adéquate de tout dispositif raccordé à la haut-parleur. Une mauvaise utilisation peut endommager le dispositif ou le produit.

AVERTISSEMENT :

La chaîne haut-parleur est suffisamment puissante pour occasionner des problèmes auditifs à long terme. L'écoute de la musique à un niveau sonore élevé pendant une certaine période peut entraîner une perte auditive attribuable au bruit. Plus le niveau sonore est élevé, moins il faudra de temps pour endommager l'ouïe.

APPLICATIONS

Il est possible d'utiliser ce produit pour les tâches énumérées ci-dessous :

- Dispositifs de lecture audio en transit activés par BLUETOOTH®

INSTALLATION / RETRAIT DE LA BLOC-PILE

Voir la figure 1, page 9.

- Placer le bloc-piles dans le logement de piles, tout en alignant la nervure du bloc-piles sur la rainure du logement de piles.
- S'assurer que les loquets du bloc-piles s'enclenchent correctement et que le bloc-piles est sécurisé au haut-parleur avant de mettre sous tension.

NOTE : Un bloc-piles raccordé pendant de longues périodes de temps risque de s'épuiser. Toujours débrancher la batterie après chaque utilisation.

- Appuyer sur les loquets pour retirer le bloc-piles.

NOTE : Toujours retirer le bloc-piles de la haut-parleur lorsqu'elle n'est pas utilisée.

UTILISATION

NOTE : Le bloc-piles devrait être rechargé après environ 5 heures d'utilisation pour réduire la possibilité de dommages. Une décharge importante et répétitive de la pile peut diminuer sa capacité de stockage et sa durée de vie.

Pour prendre connaissance des consignes de chargement, consulter le manuel d'utilisation des piles et des chargeurs.

BOUTONS DE CONTRÔLE

Voir la figure 2, page 9.

Utiliser les boutons de contrôle pour allumer et éteindre le haut-parleur et mettre l'audio en pause, déconnecter les appareils BLUETOOTH®, et contrôler le volume.

MISE EN MARCHÉ ET HORS TENSION DE LA HAUT-PARLEUR :

Appuyer sur le bouton on/off (marche/arrêt) afin de mettre la haut-parleur en marche et à l'arrêt.

Lorsque le haut-parleur est allumé, qu'un bloc-piles est installé, et qu'un appareil compatible avec BLUETOOTH® est activé, le voyant à DEL deviendra fixe. Si la charge de la pile est faible, le voyant à DEL clignotera.

NOTE : Lorsque la charge de la pile est faible, le haut-parleur dira « battery low » (pile faible).

LECTURE ET MISE EN PAUSE DE L'AUDIO :

Lors de la lecture en continu d'un appareil compatible BLUETOOTH®, appuyer sur le bouton **LECTURE/PAUSE** pour mettre la piste en pause and appuyer sur le bouton de nouveau pour remettre en mode de lecture.

DÉCONNEXION DES APPAREILS BLUETOOTH® :

Appuyer et maintenir enfoncé le bouton **LECTURE/PAUSE** pendant trois secondes pour déconnecter l'appareil jumelé BLUETOOTH®.

RÉGLAGE DU VOLUME :

Lorsque la haut-parleur est allumée, elle revient au dernier réglage de volume utilisé.

- Pour augmenter le volume: appuyer le bouton de « **VOL +** » (volume vers le haut).
- Pour réduire le volume: appuyer le bouton de « **VOL -** » (volume vers le bas).

NOTE : Le volume pour n'importe quel appareil connecté peut être ajusté à l'aide du bouton de volume l'appareil en question et aussi à l'aide des boutons « **VOL +** » (volume vers le haut) ou « **VOL -** » (volume vers le bas) du produit.

UTILISATION D'UN DISPOSITIF (NON FOURNI) ACTIVÉ PAR BLUETOOTH® AVEC LA HAUT-PARLEUR

Voir la figure 3, page 9.

- Installer un bloc-pile et allumer le haut-parleur.

NOTE : Le haut-parleur dira « Activé » et tentera automatiquement de se connecter au dernier appareil auquel il était jumelé. Si aucun appareil n'a été jumelé, le voyant à DEL clignotera.

- Effectuer une recherche ou un balayage depuis votre dispositif pour trouver les signaux BLUETOOTH® puis sélectionner la haut-parleur «**RYOBI PAD02**» depuis la liste. La connexion ne requiert pas de mot de passe ni d'identifiant.

NOTE: Pour un résultat optimal, les dispositifs activés par BLUETOOTH® devrait se trouver à une distance de portée inférieure à 15,24 m (50 pi) de la haut-parleur et le mode de recherche/balayage doit être activé afin de pouvoir apparier le dispositif avec la haut-parleur.

- Lorsque l'appareil est jumelé avec succès au haut-parleur, ce dernier dira « Bluetooth Connected » (connexion Bluetooth réussie) et le voyant à DEL deviendra fixe.

NOTE : Si l'appariement du dispositif avec la haut-parleur est impossible, éteindre la haut-parleur, attendre 5 secondes, rallumer la haut-parleur et recommencer la procédure d'appariement.

NOTE : Lorsque le dispositif est apparié avec la haut-parleur, les renseignements de connexion du dispositif sont sauvegardés dans la mémoire de la haut-parleur.

- Pour déconnecter l'appareil compatible BLUETOOTH®, appuyer et maintenir enfoncé le bouton **LECTURE/PAUSE** pendant trois secondes. Lorsque l'appareil est déconnecté, le haut-parleur dira « BLUETOOTH® disconnected » (BLUETOOTH® déconnecté), le voyant à DEL clignotera, et le haut-parleur recherchera un signal BLUETOOTH®.

NOTE: Le haut-parleur ne se connectera pas automatiquement à l'appareil auquel il venait de se déconnecter.

NOTE : L'INFORMATION AU SUJET DE L'ENTRETIEN COMMENCE À LA PAGE 8, APRÈS LES SECTION EN ESPAGNOL. ILLUSTRATIONS COMMENÇANT SUR LA PAGE 9.

INSTRUCCIONES DE SEGURIDAD IMPORTANTES

¡ADVERTENCIA!

LEA ESTAS INSTRUCCIONES. El incumplimiento de las instrucciones señaladas abajo puede causar descargas eléctricas, incendios y/o lesiones serias.

GUARDE ESTAS INSTRUCCIONES

PRESTE ATENCIÓN A TODAS LAS ADVERTENCIAS

SIGA TODAS LAS INSTRUCCIONES

- **No use este aparato cerca del agua.**
- **Limpie sólo con un paño seco.**
- **No bloquee ninguna de las aberturas de ventilación.** Instale de acuerdo con las instrucciones del fabricante.
- **No instale cerca de fuentes de calor como, por ejemplo, radiadores, rejillas térmicas u otros aparatos que generen calor (entre ellos, amplificadores).**
- **Use sólo los accesorios/aditamentos especificados por el fabricante.**
- **Familiarícese con el producto. Lea cuidadosamente el manual del operador. Aprenda sus aplicaciones y limitaciones así como los posibles peligros específicos de este producto.** Con el cumplimiento de esta regla se reduce el riesgo de una descarga eléctrica, incendio o lesión seria.
- **No utilice productos en entornos explosivos, como los existentes alrededor de líquidos, gases y polvos inflamables.** Las productos generan chispas que pueden encender el polvo y los vapores inflamables.

SEGURIDAD ELÉCTRICA

- **Los productos de baterías, ya sean de baterías integradas o de paquete de baterías separado, deben recargarse únicamente con el cargador especificado para la batería.** Un cargador que puede ser adecuado para un tipo de batería puede significar un riesgo de incendio si se emplea con otro tipo de batería.
- **Utilice el producto sólo con la batería específicamente indicada.** El empleo de baterías diferentes puede presentar un riesgo de incendio.

- **Usar este producto únicamente con la baterías y el cargadors indicados en el folleto de la herramienta/aparato/paquete de baterías/cargador complementario 987000-432.**

SEGURIDAD PERSONAL

- **No utilice la unidad al estar en una escalera o en un soporte inestable.** Una postura estable sobre una superficie sólida permite un mejor control del producto en situaciones inesperadas.
- **No escuche música u otros programas de audio en la producto mientras opera maquinaria.** La inobservancia de esta advertencia puede provocar distracciones y causar lesiones graves.
- **Esta producto produce niveles de sonido que pueden afectar la audición de forma permanente.** Escuchar música a un volumen alto durante un determinado tiempo puede causar una pérdida de la audición inducida por el ruido. Cuanto más alto sea el volumen, la audición se verá afectada en menos tiempo.

EMPLEO Y CUIDADO DEL PRODUCTO

- **Cuando no esté usando la batería, manténgala alejada de todo objeto metálico como: clips, monedas, llaves, clavos, tornillos y otros objetos metálicos pequeños que puedan establecer conexión entre ambas terminales.** Al establecer una conexión directa entre las dos terminales se puede causar chispas, quemaduras o incendios.
- **Mantenga la producto y el mango secos, limpios y sin aceite ni grasa.** Siempre utilice un paño limpio para limpiar la unidad. Nunca utilice fluidos para frenos, gasolina, productos a base de petróleo ni solventes fuertes para limpiar el producto. Con el cumplimiento de esta regla se reduce el riesgo de una pérdida de control y el deterioro del alojamiento de plástico de la unidad.
- **No se necesita conectar a una toma de corriente los productos de baterías, por lo tanto, siempre están en condiciones de funcionamiento. Esté consciente de los posibles peligros cuando no esté usando el producto de baterías o cuando esté cambiando los accesorios de la misma.** Con el cumplimiento de esta

INSTRUCCIONES DE SEGURIDAD IMPORTANTES

regla se reduce el riesgo de una descarga eléctrica, incendio o lesión corporal seria.

- **No coloque productos de baterías ni las baterías mismas cerca del fuego o del calor.** De esta manera se reduce el riesgo de explosiones y de lesiones.
- **No aplaste, deje caer o dañe el paquete de baterías. No utilice el paquete de baterías ni el cargador si han sufrido una caída o un golpe contundente.** Las baterías dañadas pueden sufrir explosiones. Deseche de inmediato toda batería que haya sufrido una caída o que haya sido dañada.
- **Las baterías pueden explotar en presencia de fuentes de inflamación, como los pilotos de gas.** Para reducir el riesgo de lesiones serias, nunca use un producto inalámbrico en presencia de llamas expuestas. La explosión de una batería puede lanzar fragmentos y compuestos químicos. Si ha estado expuesto a la explosión de una batería, lávese de inmediato con agua.
- **En condiciones extremas de uso o temperatura las baterías pueden emanar líquido. Si el líquido llega a tocarle la piel, lávese de inmediato con agua y jabón. Si le entra líquido en los ojos, láveselos con agua limpia por lo menos 10 minutos, y después busque de inmediato atención médica.** Con el cumplimiento de esta regla se reduce el riesgo de lesiones serias.
- **Para reducir el riesgo de lesiones personales y descargas eléctricas, no debe usarse ni colocarse el producto en lugares al alcance de los niños.**
- **No utilice un paquete de baterías que esté dañado o modificado.** Las baterías dañadas o modificadas pueden tener un funcionamiento impredecible que provoque incendios, explosiones o riesgo de lesiones.
- **No modifique o intente reparar un paquete de baterías que esté dañado.**

- **No exponga el paquete de baterías o el artefacto al fuego o a temperaturas excesivas.** La exposición al fuego o a temperatura sobre los 130 °C (265 °F) puede provocar explosiones.
- **Siga todas las instrucciones de carga y no cargue el paquete de baterías ni el aparato fuera del rango de temperaturas especificado en las instrucciones.** Si realiza la carga en forma incorrecta o fuera de las temperaturas del rango especificado puede dañar la batería y aumentar el riesgo de incendios.
- **Verifique que un técnico de reparación calificado haga el mantenimiento usando solo repuestos idénticos.** De esta manera se mantiene la seguridad del product.

SERVICIO

- **El servicio del producto sólo debe ser efectuado por personal de reparación calificado.** Todo servicio o mantenimiento efectuado por personal no calificado puede significar un riesgo de lesiones.
- **Al dar servicio a un producto, sólo utilice piezas de repuesto idénticas. Siga las instrucciones señaladas en la sección Mantenimiento de este manual.** El empleo de piezas no autorizadas o el incumplimiento de las instrucciones de mantenimiento puede significar un riesgo de descarga eléctrica o de lesiones.
- **Remita todo servicio de mantenimiento a personal técnico calificado.** Es necesario dar mantenimiento al aparato si ha sufrido cualquier tipo de daño, p. ej., se ha dañado el cordón de alimentación, se ha derramado líquido o han caído objetos dentro del aparato, si el mismo ha estado expuesto a lluvia o humedad, no funciona normalmente o se ha dejado caer.
- **Guarde estas instrucciones.** Consúltelas con frecuencia y empléelas para instruir a otras personas que puedan utilizar esta producto eléctrica. Si presta a alguien esta producto eléctrica, facilítele también las instrucciones.

INSTRUCCIONES DE SEGURIDAD IMPORTANTES

DECLARACIÓN DE LICENCIA DE BLUETOOTH®

La marca y los logotipos Bluetooth® son marcas comerciales registradas de Bluetooth SIG, Inc. y cualquier uso de dichas marcas por TECHTRONIC POWER TOOLS TECHNOLOGY LIMITED se realiza bajo licencia. Los demás nombres y marcas comerciales son propiedad de sus respectivos dueños.

CUMPLIMIENTO DE LAS NORMAS DE LA FCC

NOTA: Este dispositivo cumple con la Parte 15 de las Reglas de FCC y con los estándares de la industria de RSS exentos de licencia de Canadá. El funcionamiento está sujeto a las siguientes dos condiciones: (1) Este dispositivo no debe causar interferencias perjudiciales, y (2) Este dispositivo debe admitir toda interferencia recibida, incluso aquella que pudiera dificultar el funcionamiento esperado.

NOTA: El ente que ofrece la garantía no es responsable por los cambios o modificaciones que no estén expresamente aprobados por la parte responsable del cumplimiento. Dichas modificaciones pueden anular la autoridad del usuario para hacer funcionar el equipo.

Se ha verificado y determinado que este equipo cumple con los límites correspondientes a los dispositivos digitales de Clase B, de acuerdo con la Parte 15 de las Normas de la FCC. Estos límites están establecidos para proporcionar una protección razonable contra la interferencia dañina en las instalaciones residenciales. Este equipo genera, utiliza y puede irradiar energía de frecuencia de radio, y si no se instala y emplea de conformidad con las instrucciones, puede causar interferencia dañina a las radiocomunicaciones. No obstante, no hay garantía de que no ocurrirá ninguna interferencia en cada instalación en particular. Si este equipo causa interferencia dañina en la recepción de radio o televisión, lo cual puede determinarse apagando y luego encendiendo el equipo, se exhorta al usuario a tratar de corregir la interferencia tomando una o más de las siguientes medidas:

- Cambiar la orientación o ubicación de la antena receptora.
- Aumentar la separación entre el equipo y el aparato receptor.
- Conectar el equipo en una toma de corriente de un circuito diferente al que esté conectado el aparato receptor.
- Consultar al concesionario o a un técnico experimentado de radio y TV para que le brinden ayuda.

Según las regulaciones de Industria de Canadá, este transmisor de radio únicamente puede funcionar con una antena de un tipo y una ganancia máxima (o menor) para el transmisor aprobada por Industria de Canadá. Para reducir una potencial interferencia de radio a otros usuarios, el tipo de antena y su ganancia se deben elegir de forma tal que la potencia isotrópica radiada equivalente (p.i.r.e.) no exceda la necesaria para establecer la comunicación.

DECLARACIÓN DE CONFORMIDAD DEL PROVEEDOR

ALTAVOZ de One+™ de RYOBI de 18 V Modelo: PAD02



La parte responsable declara que este dispositivo cumple con la Parte 15 de las Reglas de la FCC. El funcionamiento está sujeto a las siguientes dos condiciones: (1) este dispositivo puede no causar interferencias dañinas y (2) este dispositivo debe aceptar cualquier interferencia recibida, incluidas interferencias que puedan causar un funcionamiento no deseado.

Informe n.º:







Parte responsable:	One World Technologies
Dirección:	115 Innovation Way, Anderson, SC 29621 USA
Teléfono:	(864) 226-6511
Fax:	(864) 965-6274
Nombre/cargo en letra impresa:	John Collins / Director regulatorio
Firma:	

SÍMBOLOS

Las siguientes palabras de señalización y sus significados tienen el objeto de explicar los niveles de riesgo relacionados con este producto.

SÍMBOLO	SEÑAL	SIGNIFICADO
	PELIGRO:	Indica una situación peligrosa, la cual, si no se evita, causará la muerte o lesiones serias.
	ADVERTENCIA:	Indica una situación peligrosa, la cual, si no se evita, podría causar la muerte o lesiones serias.
	PRECAUCIÓN:	Indica una situación peligrosa, la cual, si no se evita, podría causar lesiones menores o leves.
	AVISO:	(Sin el símbolo de alerta de seguridad) Indica la información que se considera importante, pero no relacionada con lesiones potenciales (por ej. en relación a daños a la propiedad).

Es posible que se empleen en esta herramienta algunos de los siguientes símbolos. Le suplicamos estudiarlos y aprender su significado. Una correcta interpretación de estos símbolos le permitirá utilizar mejor y de manera más segura la herramienta.

SÍMBOLO	NOMBRE	DENOMINACIÓN/EXPLICACIÓN
	Alerta de seguridad	Indica un peligro posible de lesiones personales.
	Lea el manual del operador	Para reducir el riesgo de lesiones, el usuario debe leer y comprender el manual del operador antes de usar este producto.
	Protección ocular	Siempre póngase protección ocular con protección lateral con la marca de cumplimiento de la norma ANSI Z87.1.
	Alerta de descarga eléctrica	Indica material no aislado dentro de la unidad que puede causar una descarga eléctrica. No retire la cubierta del producto.
	Alerta de condiciones húmedas	No exponga la unidad a la lluvia ni la use en lugares húmedos.
	Alerta de condiciones húmedas	No exponga la batería, el compartimento de la batería o componentes electrónicos a la lluvia, el agua o líquidos. No exponga la producto a la lluvia o a lugares húmedos, ni cargue la batería en esas condiciones.
	Símbolo de reciclado	Este producto utiliza baterías de iones de litio (Li-ion). Es posible que algunas leyes municipales, estatales o federales prohíban desechar las baterías en la basura normal. Consulte a las autoridades reguladoras de desechos para obtener información en relación con las alternativas de reciclado y desecho disponibles.
==	Courant continu	Type ou caractéristique du courant
V	Volts	Tension
W	Watt	Puissance
min	Minutes	Temps

ARMADO

ADVERTENCIA:

No use este producto si no está totalmente ensamblado o si alguna pieza falta o está dañada. El uso de un producto que no está adecuadamente y completamente ensamblado o posee partes dañadas o faltantes puede resultar en lesiones personales graves.

ADVERTENCIA:

No intente modificar este producto ni crear aditamentos o accesorios que no estén recomendados para usar con este producto. Dichas alteraciones o modificaciones constituyen un uso indebido y podrían provocar una situación de riesgo que cause posibles lesiones personales graves.

Si hay piezas dañadas o faltantes, le suplicamos llamar al 1-800-525-2579, donde le brindaremos asistencia.

FUNCIONAMIENTO

ADVERTENCIA:

No permita que su familiarización con la producto lo vuelva descuidado. Tenga presente que un descuido de un instante es suficiente para causar una lesión seria.

ADVERTENCIA:

Retire siempre el paquete de baterías de la herramienta antes de instalar las piezas, realizar ajustes, limpiarla o cuando no la utilice. Retirando el paquete de pilas se evita arrancar accidentalmente la unidad, lo cual puede causar lesiones serias.

ADVERTENCIA:

El altavoz no es a prueba de agua. No lo sumerja en líquidos. La inobservancia de esta advertencia podría causar lesiones personales serias.

AVISO:

Para usar cualquier dispositivo que se utilice como accesorio o complemento, consulte siempre el manual. El uso correcto de cualquier dispositivo cuando se lo conecta al altavoz para el lugar de trabajo es total responsabilidad del operador. El uso indebido puede dañar el dispositivo o el producto.

ADVERTENCIA:

Este altavoz produce niveles de sonido que pueden ser peligrosos en exposiciones prolongadas. Escuchar música a un volumen alto durante cualquier extensión de tiempo puede producir una pérdida auditiva inducida por el ruido. Cuanto más alto esté el volumen, menos será el tiempo necesario para que su audición se vea afectada.

USOS

Este producto puede emplearse para la fine siguientes:

- Transmisión de audio desde los dispositivos habilitados para BLUETOOTH®

PARA INSTALAR/REEMPLAZAR PAQUETE DE BATERÍAS

Vea la figura 1, página 9.

- Coloque el paquete de baterías en el puerto para la batería, alineando el nervio del paquete con la ranura de la batería.
- S'assurer que les loquets du bloc-piles s'enclenchent correctement et que le bloc-piles est sécurisé au altavoz avant de mettre sous tension.

NOTA: Dejar el paquete de baterías conectado durante un período prolongado de tiempo drenará el paquete de baterías. Siempre desconecte el paquete de baterías después de usarlo.

- Oprima los pestillos para soltar el paquete de baterías.

NOTA: Retire siempre el paquete de baterías de la altavoz cuando no se utiliza.

FUNCIONAMIENTO

NOTA: El paquete de baterías se debe recargar después de aproximadamente cinco horas de uso para reducir la posibilidad de daño. La descarga profunda repetida de la batería puede disminuir la capacidad de almacenamiento y la duración de la batería.

Para obtener instrucciones específicas de carga, lea el manual del operador que se incluye con el cargador y la batería.

BOTONES DE CONTROL

Vea la figura 2, página 9.

Use los botones de control para encender o apagar el altavoz, reproducir o pausar el audio, desconectar dispositivos BLUETOOTH®, y controlar el volumen.

ENCENDIDO Y APAGADO DE LA ALTAVOZ:

Oprima la botón encendido/apagado para encender o apagar la altavoz.

Cuando el altavoz esté encendido, haya una batería instalada y haya un dispositivo con BLUETOOTH® sincronizado, la luz LED se encenderá de manera sólida. Si el nivel de carga de la batería es bajo, la LED destellará.

NOTA: Cuando el nivel de carga de la batería sea bajo, el altavoz dirá "Battery Low" (Batería baja).

REPRODUCIR Y PAUSAR EL AUDIO:

Al reproducir audio desde un dispositivo con BLUETOOTH®, presione el botón **REPRODUCIR/PAUSAR** para pausar la pista y vuelva a presionarlo para reanudar la reproducción.

DESCONECTAR DISPOSITIVOS BLUETOOTH®:

Mantenga presionado el botón **REPRODUCIR/PAUSAR** durante tres segundos para desconectar un dispositivo BLUETOOTH® sincronizado.

AJUSTE DEL VOLUMEN:

Cuando está encendida, la altavoz regresa al último volumen utilizado.

- Para aumentar el volumen, presione el botón **VOL +** (botón para subir volumen).
- Para disminuir el volumen, presione el botón **VOL -** (botón para bajar volumen).

NOTA: Puede ajustar el volumen de cualquier dispositivo conectado con el control de volumen del dispositivo o con los botones **VOL +** (botón para subir volumen) o **VOL -** (botón para bajar volumen) del producto.

USO DE UN DISPOSITIVO HABILITADO PARA BLUETOOTH® (NO SUMINISTRADO) CON LA ALTAVOZ

Vea la figura 3, página 9.

- Instale una batería y encienda el altavoz.

NOTA: El altavoz dirá "Power on" (Encender) e intentará automáticamente conectarse al último dispositivo con el que se sincronizó. Si anteriormente no se sincronizó ningún dispositivo, la LED destellará.

- Configure su dispositivo para que busque/explore señales de BLUETOOTH®, y luego seleccione la **"RYOBI PAD02"** de la lista. No se requiere contraseña ni PIN para la conexión.

NOTE: Para obtener resultados óptimos, los dispositivos habilitados para BLUETOOTH® debe estar dentro de 15,24 m (50 pies) de el altavoz y configurados para buscar/recorrer a fin de emparejarse con el altavoz.

- Cuando el dispositivo se haya sincronizado correctamente con el altavoz, este dirá "Bluetooth Connected" (Bluetooth conectado) y la LED se encenderá en modo sólido.

NOTA: Si la altavoz no empareja con el dispositivo, apague la altavoz, espere 5 segundos, luego enciéndala y comience el proceso de emparejamiento nuevamente.

NOTA: Cuando se acopla un dispositivo con la altavoz, la información para conectar el dispositivo se guarda en la memoria de la altavoz.

- Para desconectar el dispositivo BLUETOOTH®, mantenga presionado el botón **REPRODUCIR/PAUSAR** durante tres segundos. Cuando el dispositivo esté desconectado, el altavoz dirá "BLUETOOTH® disconnected" (BLUETOOTH® desconectado), la LED destellará y el altavoz buscará señal BLUETOOTH®.

NOTA: El altavoz no se conectará automáticamente al dispositivo del que se desconectó recientemente.

MAINTENANCE

WARNING:

When servicing, use only identical replacement parts. Use of any other parts could create a hazard or cause product damage.

GENERAL MAINTENANCE

Avoid using solvents when cleaning plastic parts. Most plastics are susceptible to damage from various types of commercial solvents and may be damaged by their use. Use clean cloths to remove dirt, dust, oil, grease, etc.

ENTRETIEN

AVERTISSEMENT :

Utiliser exclusivement des pièces d'origine pour les réparations. L'usage de toute autre pièce pourrait créer une situation dangereuse ou endommager l'produit.

ENTRETIEN GÉNÉRAL

Éviter d'utiliser des solvants pour le nettoyage des pièces en plastique. La plupart des matières plastiques peuvent être endommagées par divers types de solvants du commerce. Utiliser un chiffon propre pour éliminer la saleté, la poussière, l'huile, la graisse, etc.

MANTENIMIENTO

ADVERTENCIA:

Al dar servicio a la unidad, sólo utilice piezas de repuesto idénticas. El empleo de piezas diferentes podría causar un peligro o dañar el producto.

MANTENIMIENTO GENERAL

Evite el empleo de solventes al limpiar piezas de plástico. La mayoría de los plásticos son susceptibles a diferentes tipos de solventes comerciales y pueden resultar dañados. Utilice paños limpios para eliminar la suciedad, el polvo, el aceite, la grasa, etc.

PAD02

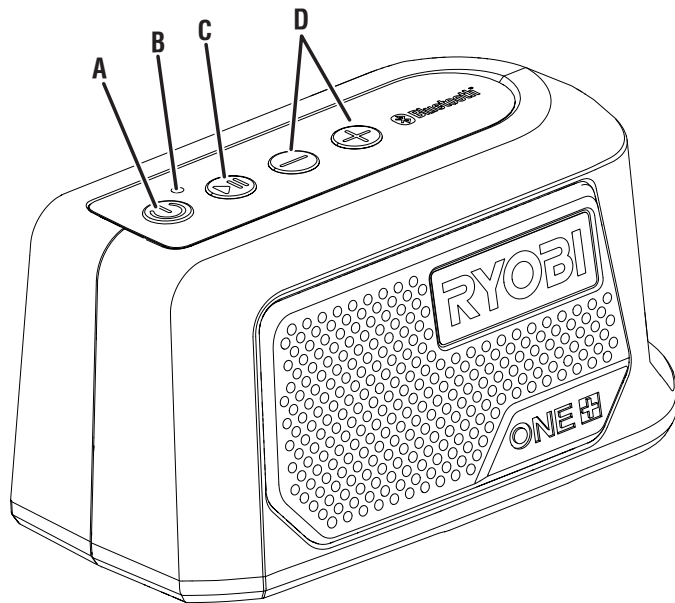

- A - On/Off button (bouton « On/Off » [marche/arrêt], botón de encendido/apagado)
- B - LED light (lampe à DEL, diodo luminecente)
- C - PLAY/PAUSE button (bouton LECTURE/PAUSE, botón REPRODUCIR/PAUSAR)
- D - Volume buttons (boutons de réglage du volume, botóns de volumen)

Fig. 1

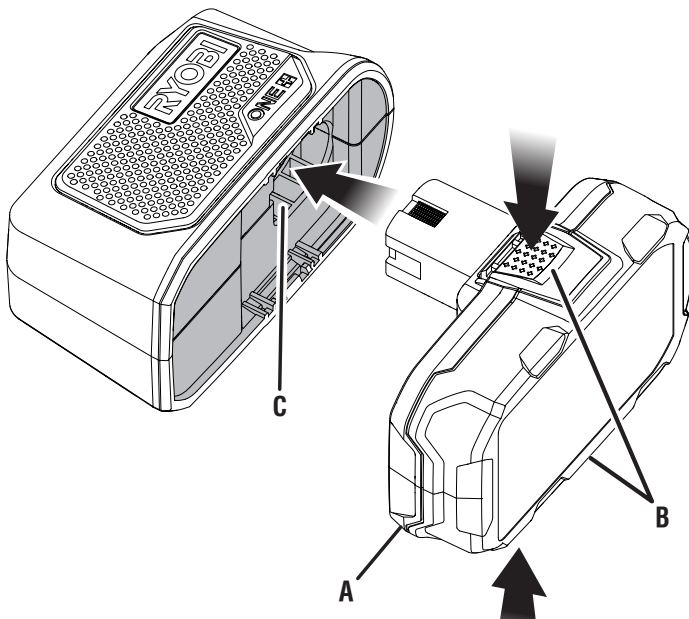

- A - Battery pack (bloc-pile, paquete de baterías)
- B - Latches (loquets, pestillos)
- C - Battery port (compartiment de la pile, receptáculo para baterías)

Fig. 2

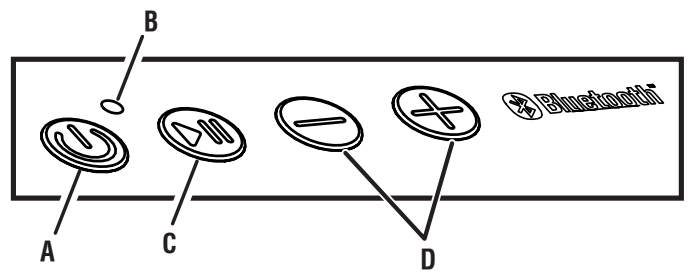

- A - On/Off button (bouton « On/Off » [marche/arrêt], botón de encendido/apagado)
- B - LED light (lampe à DEL, diodo luminecente)
- C - PLAY/PAUSE button (bouton LECTURE/PAUSE, botón REPRODUCIR/PAUSAR)
- D - Volume buttons (boutons de réglage du volume, botóns de volumen)

Fig. 3

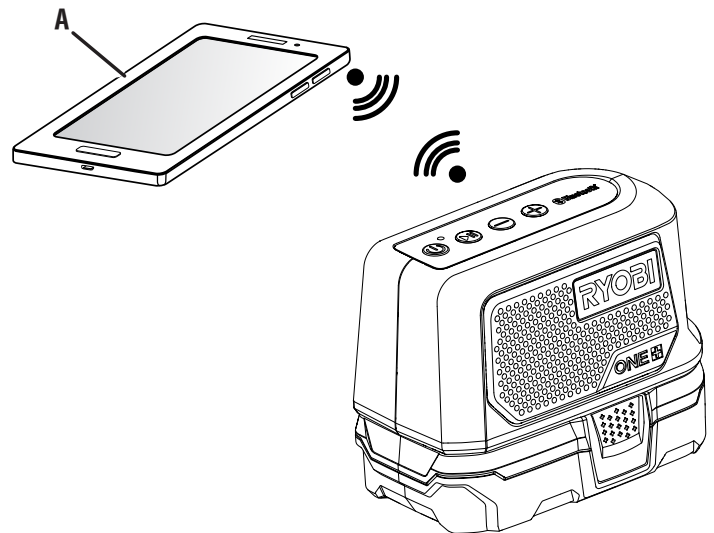

- A - External device (not included) (dispositif externe [non inclus], dispositivo externo [no incluido])



**OPERATOR'S MANUAL / 18 V COMPACT SPEAKER
WITH BLUETOOTH® WIRELESS TECHNOLOGY**

**MANUEL D'UTILISATION / HAUT-PARLEUR COMPACTE DE 18 V AVEC
TECHNOLOGIE SANS FIL BLUETOOTH®**

**MANUAL DEL OPERADOR / ALTAVOZ COMPACTA DE 18 V CON
TECNOLOGÍA INALÁMBRICA BLUETOOTH®**

PAD02

This equipment complies with the FCC/IC RF radiation exposure limits set forth for an uncontrolled environment. It should be operated with a minimum distance of 20cm between the radiator and any part of your body.

Cet équipement est conforme aux limites d'exposition aux rayonnements de la FCC/IC RF établies pour un environnement non contrôlé. Il doit être fonctionner à au moins 20 cm de distance d'un radiateur ou de votre corps.

Este equipo cumple con los límites de exposición a la radiación FCC/IC RF establecidos para un entorno no controlado. Debe operar con una distancia mínima de 20 cm entre el elemento radiante y el cuerpo de la persona.

To request service, purchase replacement parts,
locate an Authorized Service Center or obtain Customer or Technical Support:
Visit **www.ryobitools.com** or call **1-800-525-2579**

If any parts or accessories are damaged or missing, do not return this product to the store.
Call **1-800-525-2579** for immediate service.

Please obtain your model and serial number from the product data plate.
This product is covered under a 3-year limited Warranty. Proof of purchase is required.

MODEL NUMBER* _____ SERIAL NUMBER _____

**Model number on product may have additional letters at the end. These letters designate manufacturing information and should be provided when calling for service.*

RYOBI is a trademark of Ryobi Limited and is used pursuant to a license granted by Ryobi Limited.

Pour faire une demande de réparations ou obtenir des pièces de rechange, trouver un
Centre de réparations agréé pour obtenir un soutien technique ou le Service à la clientèle :
Visiter **www.ryobitools.com** ou en téléphonant au **1-800-525-2579**

Si des pièces ou accessoires sont manquantes ou endommagées, ne pas retourner
ce produit au magasin. Appeler immédiatement au **1-800-525-2579** pour obtenir de l'aide.

Inscrire les numéros de modèle et de série inscrits sur la plaque d'identification du produit.
Ce produit est couvert par une garantie limitée de trois (3) ans. Une preuve d'achat est exigée.

NUMÉRO DE MODÈLE* _____ NUMÉRO DE SÉRIE _____

**Le numéro de modèle sur le produit peut contenir des lettres supplémentaires à la fin. Ces lettres désignent les informations du fabricant et doivent être fournies lors d'un appel de demande de service.*

RYOBI est une marque de Ryobi Limited et est utilisée en vertu d'une licence accordée par Ryobi Limited.

Para obtener servicio, comprar piezas de repuesto, localizar un centro
de servicio autorizado y obtener Servicio o Asistencia Técnica al Consumidor:
Visite **www.ryobitools.com** o llame al **1-800-525-2579**

Si hay alguna pieza ou accesorios dañada o faltante, no devuelva este producto a la tienda.
Llame al **1-800-525-2579** para servicio técnico inmediato.

Obtenga su modelo y número de serie de la placa de datos del producto.
Este producto está cubierto con una garantía limitada de 3 años. Se solicita prueba de la compra.

NÚMERO DE MODELO* _____ NÚMERO DE SERIE _____

**El número de modelo que figura en el producto podría tener letras adicionales al final. Estas designan información de fabricación y deben suministrarse cuando llame para obtener asistencia o servicio.*

RYOBI es una marca de Ryobi Limited y se utiliza conforme a una licencia otorgada por Ryobi Limited.

ONE WORLD TECHNOLOGIES, INC.

P.O. Box 1288, Anderson, SC 29622 • Phone 1-800-525-2579
États-Unis, Téléphone 1-800-525-2579 • USA, Teléfono 1-800-525-2579