



Required tools Herramientas necesarias	Parts in the box Piezas en la caja			
	Latch Pestillo 	Strike Placa 	Keys Llaves 	Screws Tornillos
Additional tools (if needed) Herramientas adicionales (si es necesario) 	SmartKey® tool (SmartKey locks only) Herramienta SmartKey (las cerraduras de SmartKey solamente) 	Deadbolt Cerrojo 		

1 Prepare door and check dimensions Prepare la puerta y revise las dimensiones

If drilling a new door, use the supplied template and the complete door drilling instructions available at kwikset.com/doorprep

Si va a perforar una puerta nueva, utilice la plantilla suministrada y las instrucciones completas para la perforación de la puerta están disponibles en kwikset.com/doorprep

***Call Kwikset to order a service kit for 2-1/4" (57 mm) thick doors.**
*Llame a Kwikset para pedir un kit de servicio para puertas gruesas con un espesor de entre 57 mm (2-1/4").

2 Extend latch bolt Extienda el perno de retención

3 Adjust the backset of the latch (if needed) Ajuste la distancia al centro del pestillo (si es necesario)

A Hold the latch in front of the door hole, with the latch face flush against the door edge.

Sostenga el pestillo en frente del orificio de la puerta, con la cara del pestillo al ras con el borde de la puerta.

B If the D-shaped hole is centered in the door hole, no adjustment is required. Proceed to step 4.

If the D-shaped hole is NOT centered, adjust latch. See "Latch Adjustment" (step 3C).

Si el orificio en forma de "D" está centrado con el orificio de la puerta, no se requiere ajustarlo. Vaya al paso 4.

Si el orificio en forma de "D" NO está centrado, ajuste el pestillo. Consulte "Ajuste del pestillo" (el paso 3C).

C Latch Adjustment (only if needed)
Ajuste del pestillo (si es necesario)

Rotate the front of the latch to extend it.
Gire la parte delantera del pestillo para extenderlo.

Instructions continue on reverse
Las instrucciones continúan en el reverso de la hoja

Drilling Template
Plantilla de perforación

Template is only needed if a new hole must be drilled in the door.
La plantilla solo se necesita en caso de que deba perforarse un nuevo orificio en la puerta.

Edge of the door / Borde de la puerta

Face of the door / Frente de la puerta

Fold / Doble

Centerline / Línea central

2-1/4" (57 mm)
1-3/4" (44 mm)
1-3/8" (35 mm)

2-3/8" (60 mm)
2-3/4" (70 mm)

Backset • Distancia al centro

4

Install latch Instale el pestillo

Latch with rectangular faceplate

Pestillo con la placa frontal rectangular

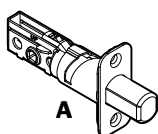

OR

Latch with drive-in collar

Pestillo con el aro de empuje

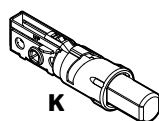

Install latch.

Instale el pestillo.

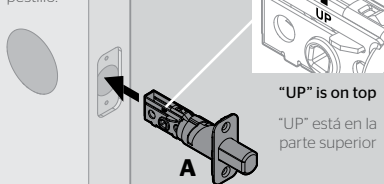

"UP" is on top
"UP" está en la parte superior

Retract latch bolt.

Retrae el pestillo.

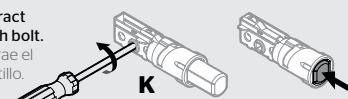

Install latch.

Instale el pestillo.

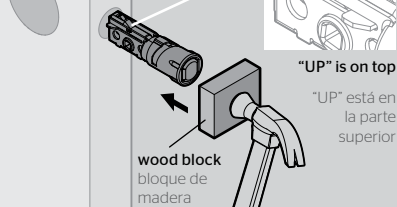

"UP" is on top
"UP" está en la parte superior

wood block
bloque de madera

Secure latch with screws.

Fije el pestillo con los tornillos.

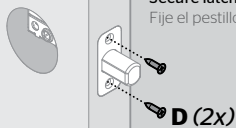

D (2x)

Extend latch bolt.

Extienda el pestillo.



5

Install deadbolt Instale el cerrojo

A

Install deadbolt exterior.

Instale el cerrojo exterior.

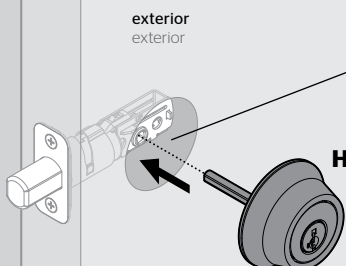

exterior
exterior

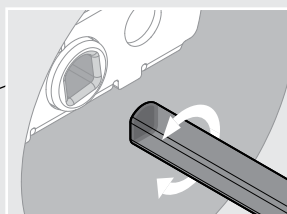

Rotate torque blade to align with D-shaped hole.

Gire la paleta de torsión para alinearla con el orificio en forma de "D"

B

Install deadbolt interior.

Instale el cerrojo interior.

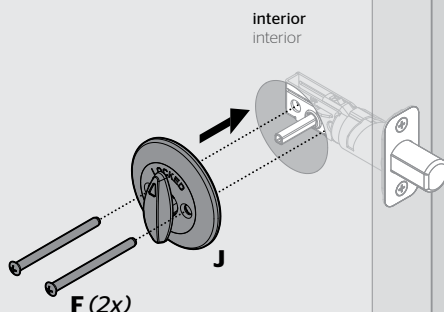

interior
interior

F (2x)

6

Install strike on door frame Instale la placa en el marco de la puerta

A

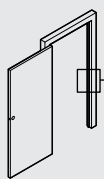

⚠ Make sure hole for strike is drilled a minimum of 1" (25 mm) deep.

Asegúrese de que el orificio de la placa se perfora un mínimo de 1" (25 mm) de profundidad.

B

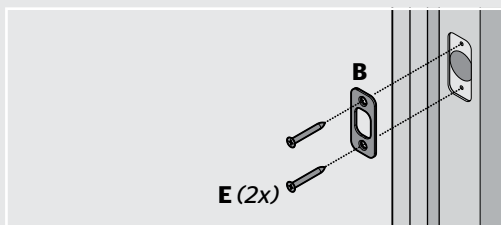

E (2x)

Register your product at www.kwikset.com/productregistration
Rate your product at www.kwikset.com/reviews

Registre su producto en www.kwikset.com/productregistration
Clasifique su producto en www.kwikset.com/reviews

⚠ **WARNING:** This Manufacturer advises that no lock can provide complete security by itself. This lock may be defeated by forcible or technical means, or evaded by entry elsewhere on the property. No lock can substitute for caution, awareness of your environment, and common sense. Builder's hardware is available in multiple performance grades to suit the application. In order to enhance security and reduce risk, you should consult a qualified locksmith or other security professional.

⚠ **ADVERTENCIA:** Este Fabricante hace saber que no hay cerrojos que puedan proporcionar completa seguridad por sí mismos. Puede hacerse que falle este cerrojo forzándolo o utilizando medios técnicos, o puede evadirse entrando por otra parte de la propiedad. No hay cerrojos que puedan hacer de sustitutos para la precaución, el estar al tanto del entorno, y el sentido común. Pueden obtenerse piezas de ferretería de constructor con diversos grados de rendimiento para ajustarse a la aplicación. Para realizar la seguridad y reducir los riesgos, debe consultar con un cerrajero capacitado u otro profesional de seguridad.