

Lumens: 60
 Color temperature: 3500 (bright white)
 Run time: 100 hours
 Batteries (not included): AA x 3
 Number of LEDs: 3
 LED beam angle: 120°
 Motion sensor detection range: 10 feet, 3 meters
 Motion sensor detection angle: 120°
 Motion sensor auto shut off: 30 seconds
 Dimensions:
 3.39" wide / 3.39" deep / 1.17" high
 8.61cm / 8.61cm deep / 2.97cm high

LOCATION OF CONTROLS

1. Motion sensor
2. Battery compartment

INSTALLATION

Adhesive Tape: Ensure mounting area is clean.
 Attach adhesive tape to area number 3.
 Secure mounting bracket to surface.

Screws: Secure mounting bracket with screws.

OPERATING INSTRUCTIONS

Motion sensor: Insert batteries. Motion will turn light on for 30 seconds. Light will remain on if motion continues. Light will turn off after 30 seconds if no motion is detected.

Motion sensor only senses motion in darkness: Light may activate when batteries are inserted. Move light to a dark room, allow the light to adjust (up to 1 minute), then test motion sensor.

BATTERY INSTALLATION

Remove battery compartment cover.
 Insert three (3) new AA batteries.
 Follow the battery polarity guide.
 Replace battery compartment cover.

BATTERY PRECAUTIONS

1. Use only the size and type of batteries specified.
2. Always purchase the correct size and grade battery most suitable for the intended use.
3. Follow the correct battery polarity. Reversed batteries may cause damage to the device.
4. Do not mix alkaline, standard (Carbon-Zinc), or rechargeable (Nickel Cadmium) batteries.
5. Replace all batteries of a set at the same time. Do not mix old and new batteries.
6. Clean the battery contacts and those of the device prior to the battery installation.
7. Do not dispose of batteries in fire.
8. Remove batteries if consumed or if product is to be left unused for an extended period of time.

INDOOR USE ONLY

ONE-YEAR LIMITED WARRANTY

This product is warranted to the original purchaser that the product will be free from defects in material and workmanship for a period of one year from the date of purchase. Additional details are available at www.brilliantevolution.com

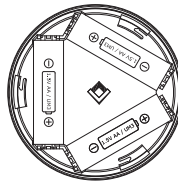
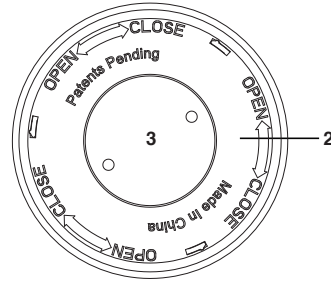
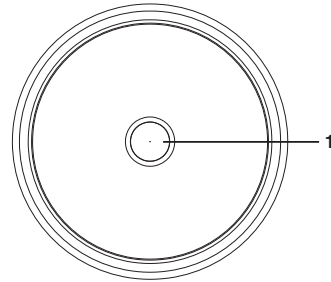

Lúmenes: 60
 Temperatura de color: 3500 (blanco brillante)
 Tiempo de funcionamiento: 100 horas
 Pilas (no incluidas): AA x 3
 Cantidad de luces LED: 3
 Ángulo del haz LED: 120°
 Rango de detección del sensor de movimiento: 10 pies, 3 metros
 Ángulo de detección del sensor de movimiento: 120°
 Apagado automático del sensor de movimiento: 30 segundos
 Dimensiones:
 3,39" de ancho, 3,39" de profundidad, 1,17" de alto
 8,61 cm de ancho, 8,61 cm de profundidad, 2,97 cm de alto

UBICACIÓN DE LOS CONTROLES

1. Sensor de movimiento
2. Compartimento de las pilas

INSTALACIÓN

Cinta adhesiva: Asegúrese de que el área de soporte esté limpia. Pegue la cinta adhesiva en el área número 3. Asegure el soporte de fijación a la superficie.

Tornillos: Asegure el soporte de fijación con tornillos.

INSTRUCCIONES DE FUNCIONAMIENTO

Sensor de movimiento: Inserte las pilas. El movimiento encenderá la luz durante 30 segundos. La luz permanecerá encendida si el movimiento continúa. La luz se apagará luego de 30 segundos si no se detecta movimiento.

El sensor de movimiento solo detecta movimientos en la oscuridad: La luz puede activarse cuando se insertan las pilas. Lleve la luz hacia un espacio oscuro, permita que se ajuste (hasta 1 minuto) y, a continuación, pruebe el sensor de movimiento.

INSTALACIÓN DE LAS PILAS

Quite la tapa del compartimento de las pilas.
 Inserte tres (3) pilas AA nuevas.
 Siga la guía de polaridad de las pilas.
 Vuelva a colocar la tapa del compartimento de las pilas.

PRECAUCIONES CON RESPECTO A LAS PILAS

1. Use solo el tamaño y tipo de pilas especificadas.
2. Siempre compre el tipo correcto y el grado de pilas más acorde al uso previsto.
3. Siga la polaridad correcta de la pila. Colocar las pilas con la polaridad invertida puede dañar el dispositivo.
4. No mezcle pilas alcalinas, estándar (zinc-carbono) o recargables (níquel-cadmio).
5. Reemplace todas las pilas al mismo tiempo. No mezcle las pilas nuevas con las viejas.
6. Limpie los contactos de las pilas y los del dispositivo antes de la instalación de las pilas.
7. No deseche las pilas en el fuego.
8. Saque las pilas si ya no tienen más carga o si el producto estuvo en desuso por un período prolongado.

SOLO PARA USO EN INTERIORES

GARANTÍA LIMITADA DE UN AÑO

Se garantiza al comprador original que este producto no tendrá defectos de material o mano de obra por el período de un año desde la fecha de compra. Si desea obtener más información, visite www.brilliantevolution.com

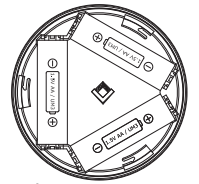
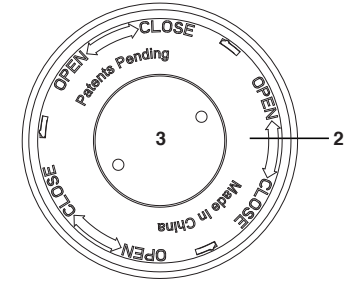
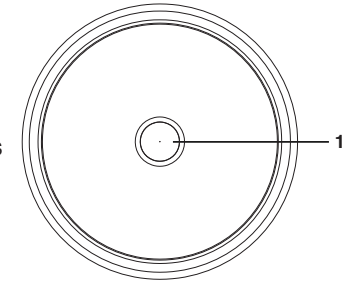

Lumens : 60
Température de couleur : 3500 (blanc brillant)
Temps de fonctionnement : 100 heures
Piles (non fournies) : AA x 3
Nombre de DEL : 3
Angle de rayonnement DEL : 120°
Portée de détection du détecteur de mouvement : 10 pieds, 3 mètres
Angle de détection du détecteur de mouvement : 120°
Arrêt automatique du détecteur de mouvement : 30 secondes
Dimensions :
3,39" po de largeur / 3,39" po de profondeur / 1,17" po de hauteur
8,61 cm de largeur / 8,61 cm de profondeur / 2,97 cm de hauteur

EMPLACEMENT DES COMMANDES

1. Détecteur de mouvement
2. Compartiment des piles

INSTALLATION

Ruban adhésif : S'assurer que la surface de montage est propre. Coller le ruban adhésif à la surface numéro 3. Fixer le support de montage à la surface.

Vis : Fixer le support de montage à l'aide des vis.

MODE D'EMPLOI

Détecteur de mouvement : Insérer les piles. La lumière s'allumera pendant 30 secondes lorsqu'un mouvement est détecté. La lumière restera allumée si le mouvement continue. La lumière s'éteindra après 30 secondes si aucun mouvement n'est détecté.

Le détecteur de mouvement ne détecte le mouvement que dans l'obscurité : La lumière peut s'activer lorsque les piles sont insérées. Déplacer le luminaire dans une pièce sombre, puis laisser le luminaire s'ajuster (peut prendre jusqu'à 1 minute), puis tester le détecteur de mouvement de nouveau.

INSTALLATION DES PILES

Retirer le couvercle du compartiment des piles.
Insérer trois (3) nouvelles piles AA.
Suivre le guide de polarité des piles.
Replacer le couvercle du compartiment des piles.

PRÉCAUTIONS RELATIVES AUX PILES

1. N'utiliser que des piles de la taille et du type spécifié(e).
2. Toujours acheter des piles de taille et de calibre approprié(e) les plus adaptées à l'utilisation prévue.
3. Respecter la polarité des piles. L'inversement des piles peut endommager l'appareil.
4. Ne pas mélanger des piles alcalines, standard (au carbone-zinc) ou rechargeables (au nickel-cadmium).
5. Remplacer toutes les piles d'un jeu en même temps. Ne pas mélanger des piles usagées et neuves.
6. Nettoyer les contacts des piles et ceux de l'appareil avant d'installer les piles.
7. Ne pas jeter les piles au feu.
8. Retirer les piles si elles sont déchargées ou si le produit n'est pas utilisé pendant une période prolongée.

USAGE EN INTÉRIEUR SEULEMENT

GARANTIE LIMITÉE D'UN AN

Ce produit est garanti contre tout défaut de matériaux et de main-d'œuvre pour une période d'un an à compter de la date d'achat. Des détails supplémentaires sont disponibles à l'adresse www.brilliantevolution.com.

© 2020 London Johnson, Inc. Tous droits réservés.
www.brilliantevolution.com
Fabriqué en Chine

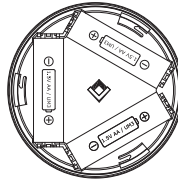
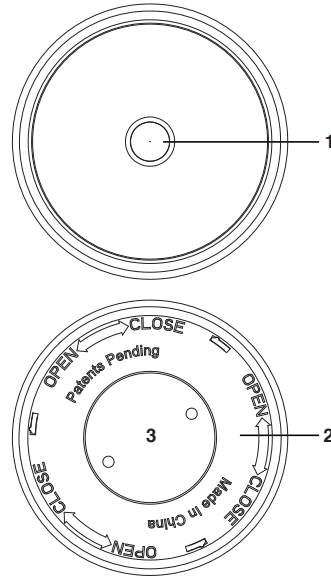

Lumen: 60
Farbtemperatur: 3500 reines Weiß
Laufzeit: 100 Stunden
Batterien (nicht im Lieferumfang enthalten): AA x 3
Anzahl der LEDs: 3
LED-Ausstrahlwinkel: 120°
Detektionsbereich des Bewegungssensors:
10 Fuß, 3 Meter
Detektionswinkel des Bewegungssensors: 120°
Automatisches Abschalten des Bewegungssensors: 30 Sekunden
Abmessungen:
3,39" Zoll Breite / 3,39" Zoll Tiefe / 1,17" Zoll Höhe
8,61 cm Breite / 8,61 cm Tiefe / 2,97 cm Höhe

POSITION DER BEDIENELEMENTE

1. Bewegungssensor
2. Batteriefach

INSTALLATION

Klebeband : Stellen Sie sicher, dass die Montagefläche sauber ist. Befestigen Sie das Klebeband in Bereich Nummer 3. Drücken Sie die Halterung auf die Oberfläche.

Schrauben : Sichern Sie die Halterung mit den Schrauben.

BETRIEBSANWEISUNGEN

Bewegungssensor : Batterien einsetzen. Bewegung wird die Leuchte für 30 Sekunden einschalten. Das Licht wird weiter leuchten, wenn die Bewegung länger andauert. Die Leuchte wird sich nach 30 Sekunden abschalten, wenn keine Bewegung erkannt wird.

Der Bewegungssensor erkennt eine Bewegung nur in der Dunkelheit : Die Leuchte könnte beim Einlegen der Batterien aktiviert werden. Gehen Sie mit der Leuchte in ein dunkles Zimmer, lassen Sie die Leuchte sich anpassen (bis zu 1 Minute), und testen Sie dann den Bewegungssensor.

EINSETZEN DER BATTERIEN

Entfernen Sie die Abdeckung des Batteriefachs.
Setzen Sie drei (3) neue AA-Batterien ein.
Achten Sie auf die Polarität der Batterien.
Setzen Sie die Abdeckung des Batteriefachs wieder auf.

VORSICHTSMASSNAHMEN BEIM UMGANG MIT BATTERIEN

1. Verwenden Sie ausschließlich die angegebene Größe und Art von Batterien.
2. Kaufen Sie immer die richtige Größe und am besten geeignete Klasse von Batterien für den gewünschten Zweck.
3. Achten Sie auf die richtige Polarität der Batterie. Falsch eingesetzte Batterien könnten das Gerät beschädigen.
4. Mischen Sie keine alkalischen Standard- (Kohle-Zink) mit wiederaufladbaren (Nickel-Cadmium) Batterien.
5. Ersetzen Sie alle Batterien eines Satzes auf einmal. Mischen Sie keine alten und neuen Batterien.
6. Reinigen Sie die Batteriekontakte und diejenigen des Gerätes vor dem Einsetzen der Batterien.
7. Werfen Sie keine Batterien ins Feuer.
8. Entnehmen Sie verbrauchte Batterien oder wenn das Gerät über einen längeren Zeitraum nicht verwendet wird.

NUR FÜR DEN GEBRAUCH IM INNENRÄUMEN

EIN JAHR BEGRENZTE GARANTIE

Der ursprüngliche Käufer erhält eine Garantie für dieses Produkt, dass es für einen Zeitraum von einem Jahr ab dem Kaufdatum frei von Material- und Herstellungsfehlern sein wird. Zusätzliche Informationen sind verfügbar unter www.brilliantevolution.com

© 2020 London Johnson, Inc. Alle Rechte vorbehalten.
www.brilliantevolution.com
In China hergestellt

