

B. Removing cylinder plug from cylinder housing unit

1. Place key in lock and turn 1/4 turn to right or left (Fig. 2).
2. Align follower tool with back of cylinder plug.
3. Using slow, consistent pressure push follower tool through cylinder housing to disengage cylinder plug (Fig. 3).

B. Retrait du bouchon de cylindre de l'ensemble du boîtier de cylindre:

1. Introduisez une clé dans la serrure et tournez d'un 1/4 de tour vers la droite ou vers la gauche (Illust. 2).
2. Alignez l'outil-poussoir à la partie arrière du bouchon de cylindre.
3. En maintenant une pression constante, introduisez l'outil-poussoir à travers du boîtier de cylindre, pour désengager le bouchon de cylindre (Illust. 3).

B. Al quitar el tapón del cilindro del ensamble de la caja del cilindro:

1. Introduzca la llave dentro de la cerradura y girela hasta un 1/4 de vuelta hacia la derecha o hacia la izquierda (Ilust. 2).
2. Alinee la herramienta para empujar con la parte trasera del tapón del cilindro.
3. Manteniendo una presión constante, introduzca la herramienta para empujar a través de la caja del cilindro, para desenganchar el tapón del cilindro (ilust. 3).

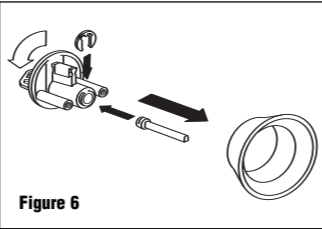
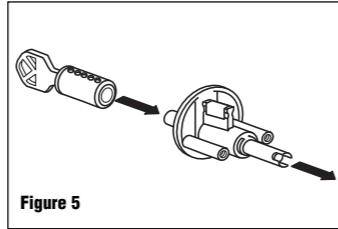

D. Reassembling Cylinder Housing:

1. With cylinder plug rotated 1/4 turn to the left or right (so that cylinder pins and top pins do not align), push cylinder plug against plug follower (Fig. 5). Remember to maintain slow, consistent pressure against plug follower. This pressure will keep top pins and springs from popping loose. If any pins or springs do fall loose, remove plug follower and cylinder plug from cylinder housing and refer to step XX for instructions on reinserting top pins and springs.
2. Once cylinder plug is completely inserted, align pins by turning key 1/4 turn to an upright position. Push retainer clip in place. Replace spindle. Remove key and return lock assembly to door (Fig 6).

D. Réassemblage du boîtier de cylindre:

1. Avec bouchon du cylindre 1/4 tour a tourné à gauche ou droit (afin que les goupilles du cylindre et goupilles du sommet n'alignent pas), poussez le bouchon de cylindre contre partisan du l'outil-poussoir (Illus. 5). Souvenez-vous de main tenir la pression lente, constante contre partisan l'outil-poussoir. Cette pression empêchera des goupilles du sommet et des ressorts de crever dégage. Si toutes goupilles ou ressorts tombent dégage, enlever l'outil-poussoir et bouchon du cylindre et se reporter pour directives au pas XX pour réinsérant le sommet goupilles et ressorts.
2. Avec le bouchon du cylindre complètement inséré, alignez des goupilles en tournant la clef 1/4 tour à une place droite. Poussez la pince de l'acompte en place. Remplacez le fuseau. Enlevez clef et assemblez la serrure. Remplacez l'assemblage de serrure sur la porte.(Illus. 6).

D. Reensablado de la caja del cilindro:

1. Con el tapón del cilindro giró a la izquierda o derecho 1/4 giro (para que las clavijas del cilindro y clavijas de la cima no alineen), empuje tapón de cilindro contra la herramienta para empujar (Ilus. 5). Recuerda mantener la presión lenta, consistente contra la herramienta para empujar. Esta presión impedirá clavijas de la cima y resortes hacer estallar suelto. Si cualquier clavija o resortes se caen sueltas, quitan herramienta para empujar y tapón del cilindro y se refieren para andar XX para las instrucciones en reinsertar las clavijas y los resortes.
2. Con el tapón del cilindro completamente insertado, alinee las clavijas por volver el 1/4 giro a una posición derecha (vertical). Empuje la grapa del retenedor en el lugar. Reemplace el huso. Quite la llave. Vuelva a colocar el ensamblado de la cerradura en la puerta.(Ilus. 6).

Caution! There are two sets of pins and springs within the cylinder housing unit. One set will sit in the cylinder plug. The other (top pins and springs) will remain in the cylinder housing. In order to ensure that the top set of pins and springs remain in cylinder housing, slow, consistent pressure must be maintained when pushing plug follower. **REMOVE PLUG FOLLOWER ONLY WHEN DIRECTED.** If any top pins or springs fall out during this step, remove plug follower from cylinder housing and see step XX for re-inserting top pins and springs.

Mise en garde! Il y a deux ensembles de goupilles et de ressorts à l'intérieur du boîtier de cylindre. Un ensemble se retrouvera dans le bouchon de cylindre. L'autre (goupilles et ressorts) demeurera à l'intérieur du boîtier de cylindre. De façon à ce que l'ensemble supérieur de goupilles et ressorts demeure en place, une pression lente et constante doit être appliquée, en appuyant sur l'outil-poussoir. **RETIREZ L'OUTIL-POUSSOIR SEULEMENT AU MOMENT OÙ VOUS EN SEREZ AVISÉ.** Si quelque goupille ou ressort supérieur tombait durant cette étape, retirez l'outil-poussoir du boîtier de cylindre et consultez l'étape XX pour la réinsertion des goupilles et des ressorts supérieurs.

¡Advertencia! Hay dos ensambles de clavijas y de resortes adentro de la caja del cilindro. Uno de los dos estará dentro del tapón del cilindro. El otro (clavijas y resortes superiores) se mantendrá adentro de la caja del cilindro. Para mantener el ensamble de clavijas y resortes superiores en su lugar, debe aplicar lentamente una presión constante apoyando sobre la herramienta para empujar. **NO quite la herramienta para empujar HASTA QUE SE LE DIGA.** Si cualquier clavija o resorte se cae durante esta etapa, quite la herramienta para empujar de la caja del cilindro y refierase a la etapa XX para la nueva inserción de las clavijas y de los resortes superiores.

C. Rekeying lock:

1. Remove key. Rotate cylinder until pins drop out (Fig. 4).
2. See back of insert for specific keying instructions to fit your new lock. **Note:** Be sure to insert new pins with point down.

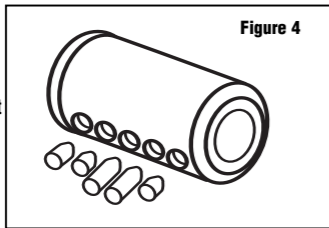

C. Modification de la nouvelle serrure:

1. Retirez la clé. Tournez le cylindre jusqu'à ce que les goupilles tombent (Illus. 4).
2. Consultez le feuillet ci-joint pour les directives précises de modification convenant à votre nouvelle serrure. **Remarque: Installez de nouvelles goupilles avec fin pointue vers le bas.**

C. Modificación de la cerradura nueva:

1. Quite la llave. Gire el cilindro hasta que las clavijas caigan (Ilus. 4).
2. Lea el folleto incluido para obtener las instrucciones precisas de modificación convenientes para la cerradura nueva. **Nota: Instale las nuevas clavijas con el fin puntiagudo abajo.**

Kwikset entrance lock rekeying instructions Modification de serrures d'entrée Kwikset Modificación de cerraduras de entrada Kwikset para puertas

A. Removing spindle

(Note: Ensure door is unlocked and remove lock assembly from door):

1. Using small end of remover tool, push spindle tongue into an upright position so that it aligns with slot (Fig. 1).
2. Hold knob so that thumb can grip upper portion of exposed spindle.
3. Placing remover tool between lower screw post and spindle housing unit, turn tool clockwise until tab on underside releases (Fig. 2).
4. Using fingers, pull spindle from lock assembly.

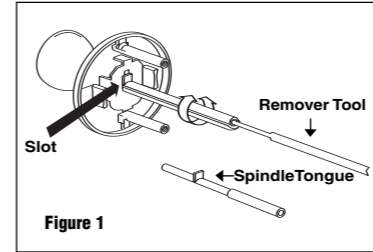

A. Retrait de la tige centrale

(Remarque: S'assurer que la porte n'est pas verrouillée et de retirer l'assemblage de serrure de la porte):

1. En utilisant le petit bout de l'outil de retrait, poussez l'extrémité de la tige centrale en position droite, de façon à ce qu'elle s'aligne avec la rainure (Illust. 1).
2. Prenez le bouton de porte avec la main, de telle manière à ce que le pouce puisse saisir la portion supérieure exposée de la tige centrale.
3. En plaçant l'outil de retrait entre le poteau de vis inférieur et le boîtier de la tige centrale, tournez l'outil de retrait dans le sens des aiguilles d'une montre, jusqu'à ce que la patte située à la partie inférieure se désengage (Illust. 2).
4. Avec les doigts, retirez la tige centrale de l'assemblage de serrure.

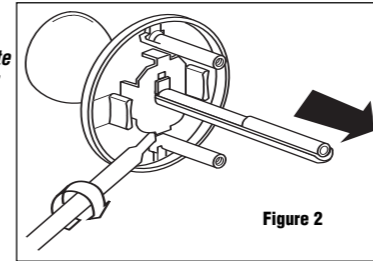

A. Al quitar la tija central

(Nota: Asegúrese de que la puerta no esté cerrada y de quitar el ensamblado de cerradura de la puerta):

1. Utilizando la punta pequeña de la herramienta para quitar, empuje la extremidad de la tija central en posición derecha, de tal manera que pueda alinearse con la ranura (Ilust.1).
2. Mantenga el botón de la puerta con la mano, de tal manera que el dedo pulgar pueda tocar la parte superior expuesta de la tija central.
3. Colocando la herramienta para quitar entre el poste inferior del tornillo y la caja de la tija central, gire la herramienta para quitar en el sentido del reloj, hasta que la pata que se encuentra en la parte inferior se desenganche (Ilust. 2).
4. Con los dedos quite la tija central del ensamblado de la cerradura.

B. Removing cylinder housing

1. Using other end of remover tool, press edge to moveable tongue and twist tool until it is completely able to enter lock housing.
2. Push tool until cylinder housing unit disengages (Fig. 3).

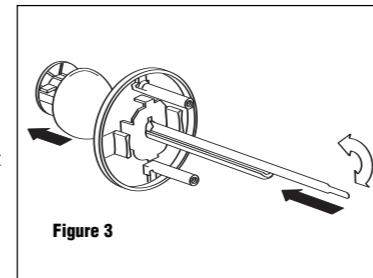

B. Retrait du boîtier de cylindre

1. En utilisant l'autre bout de l'outil de retrait, appuyez sur le rebord de l'extrémité de la tige centrale et tournez l'outil de retrait, jusqu'à ce qu'il puisse pénétrer complètement dans le boîtier de la serrure.
2. Poussez sur l'outil de retrait, jusqu'à ce que le boîtier du cylindre se désengage (Illust 3).

B. Al quitar la caja del cilindro

1. Utilizando la otra punta de la herramienta para quitar, apoye sobre el borde de la extremidad de la tija central y gire la herramienta para quitar, hasta que pueda entrar completamente dentro de la caja de la cerradura.
2. Empuje sobre la herramienta para quitar, hasta que la caja del cilindro se desenganche (Ilust 3).

C. Opening cylinder housing

1. Using large end of remover tool, push retainer clip from cylinder plug **(Note: make sure to push ring in opposite direction of your body; piece is small and likely to fly loose if pushed too hard).**
2. Align follower with back of cylinder plug. Insert key into lock and turn 1/4 turn to right or left. This will keep both sets of pins in place while removing cylinder plug (Fig. 4).
3. Using constant pressure, push follower through cylinder housing. This will remove cylinder plug from cylinder housing (Fig. 5).

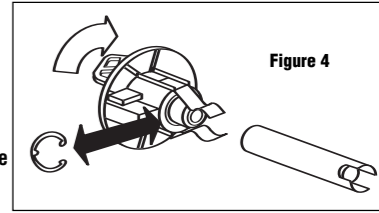

C. Ouverture du boîtier de cylindre

1. En utilisant le gros bout de l'outil de retrait, poussez sur l'anneau de sécurité du bouchon de cylindre. **(Remarque: Assurez-vous de pousser sur l'anneau dans la direction opposée à votre corps; la pièce est petite et celle-ci risque de s'enlever lors du désengagement, si la poussée est trop forte).**
2. Alignez l'outil-poussoir avec la partie arrière du bouchon de cylindre. Insérez la clé dans la serrure et tournez d'un 1/4 de tour vers la droite ou vers la gauche. Cette procédure maintiendra les deux ensembles de goupilles en place, lors du retrait du bouchon de cylindre (Illust. 4).
3. En maintenant une pression constante introduisez l'outil-poussoir à travers le boîtier de cylindre. Cette étape retirera le bouchon de cylindre du boîtier de cylindre (Illust 5).

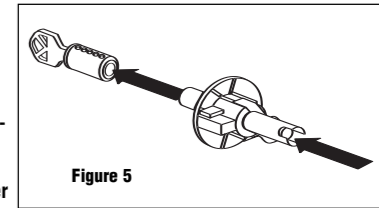

C. Apertura de la caja del cilindro

1. Utilizando la punta grande de la herramienta para quitar, empuje sobre el anillo de seguridad del tapón del cilindro **(Nota: Asegúrese de empujar sobre el anillo lejos de Ud.; la pieza es pequeña y puede zafarse si la empuja demasiado fuerte)..**
2. Alinee la herramienta para empujar con la parte trasera del tapón del cilindro. Inserte la llave dentro de la cerradura y girela hasta un 1/4 de vuelta hacia la derecha o hacia la izquierda. Este procedimiento mantendrá los dos ensambles de clavijas en sus lugares, cuando quite el tapón del cilindro (Ilust 4).
3. Manteniendo una presión constante, introduzca la herramienta para empujar a través de la caja del cilindro. Esta etapa quitará el tapón del cilindro de la caja del cilindro. (Ilust 5).

Caution! There are two sets of pins and springs within the cylinder housing unit. One set will sit in the cylinder plug. The other (top pins and springs) will remain in the cylinder housing. In order to ensure that the top set of pins and springs remain in cylinder housing, slow, consistent pressure must be maintained when pushing plug follower. **REMOVE PLUG FOLLOWER ONLY WHEN DIRECTED.** If any top pins or springs fall out during this step, remove plug follower from cylinder housing and see step XX for re-inserting top pins and springs.

Mise en garde! Il y a deux ensembles de goupilles et de ressorts à l'intérieur du boîtier de cylindre. Un ensemble se retrouvera dans le bouchon de cylindre. L'autre (goupilles et ressorts supérieurs) demeurera à l'intérieur du boîtier de cylindre. De façon à ce que l'ensemble supérieur de goupilles et ressorts demeure dans le boîtier de cylindre, une pression lente et consistante doit être appliquée, en appuyant sur l'outil-poussoir. **RETIREZ L'OUTIL-POUSSOIR SEULEMENT AU MOMENT OÙ VOUS EN SEREZ AVISÉ.** Si quelque goupille ou ressort supérieur tombait durant cette étape, retirez l'outil-poussoir du boîtier de cylindre et consultez l'étape XX pour la réinsertion des goupilles et des ressorts supérieurs.

¡Advertencia! Hay dos ensambles de clavijas y de resortes adentro de la caja del cilindro. Uno de los dos estará dentro del tapón del cilindro. El otro (clavijas y resortes superiores) se mantendrá adentro del caja del cilindro. Para mantener el ensamble de clavijas y resortes superiores adentro de la caja del cilindro, debe aplicar lentamente una presión constante apoyando sobre la herramienta para empujar. **NO quite la herramienta para empujar HASTA QUE SE LE DIGA.** Si cualquier clavija o resorte se cae durante esta etapa, quite la herramienta para empujar de la caja del cilindro y refierase a la etapa XX para la nueva inserción de las clavijas y de los resortes superiores.

PRIME-LINE

Made in U.S.A.

Printed in U.S.A.

© 2000 Prime-Line Products Co., San Bernardino, CA 92407

Part No. INS. 2400

D. Keying new lock:

1. Remove key from cylinder plug.
Rotate cylinder until pins drop out (Fig. 6).
2. See back of insert for specific keying instructions to fit your new lock.
Note: Be sure to insert new pins with point down.

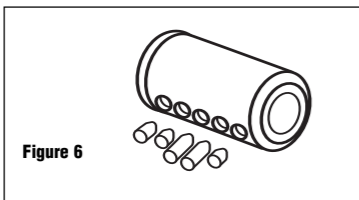

D. Modification de la nouvelle serrure:

1. Retirez la clé du bouchon de cylindre. Tournez le cylindre jusqu'à ce que les goupilles tombent (Illust 6).
2. Consultez le feuillet ci-joint pour les directives précises de modification, convenant à votre nouvelle serrure. **Remarque: Installez de nouvelles goupilles avec fin pointue vers le bas.**

D. Modificación de la cerradura nueva:

1. Quite la llave del tapón del cilindro. Gire el cilindro hasta que las clavijas caigan (Ilust 6).
2. Lea el folleto incluido para obtener las instrucciones precisas de modificación convenientes para la cerradura nueva. **Nota: Instale las nuevas clavijas con el fin puntiagudo abajo.**

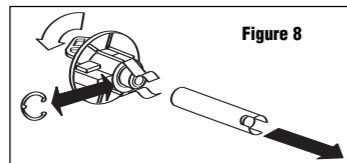
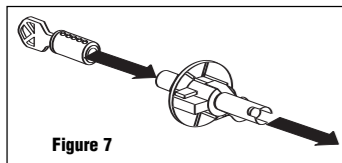

E. Reassembling cylinder housing:

1. To avoid pin spill, turn cylinder plug 1/4 turn to the left or right (so that cylinder pins and top pins do not align). Align end of cylinder plug with follower and push through cylinder housing with slow, constant pressure (Fig. 7).

E. Réassemblage du boîtier de cylindre:

1. Pour éviter la chute des goupilles, tournez le bouchon de cylindre de 1/4 de tour vers la gauche ou vers la droite (afin que les goupilles du cylindre et goupilles du sommet n'alignent pas). Cette procédure évitera un alignement trop rapide des goupilles supérieures et inférieures. Alignez l'extrémité du bouchon de cylindre à l'outil-poussoir et poussez-le à travers le boîtier de cylindre, en utilisant une pression lente et constante (Illus. 7).

E. Reensamblado de la caja del cilindro:

1. Para evitar la caída de las clavijas, gire el tapón del cilindro hasta un 1/4 de vuelta hacia la izquierda o hacia la derecha (para que los clavijas del cilindro y clavijas de la cima no alineen). Este procedimiento impedirá una alineación demasiado rápida de las clavijas superiores e inferiores. Alinee la extremidad del tapón del cilindro con la herramienta para empujar y empujela a través de la caja del cilindro, utilizando una presión lenta y constante (ilust. 7).

Caution! Should top pins or springs fall from cylinder housing during this step, remove cylinder plug and plug follower and follow instructions in step XX for replacing top pins and springs.

Mise en garde! Au cas où les goupilles et ressorts supérieurs tombaient du boîtier de cylindre durant cette étape, retirez le bouchon de cylindre et l'outil-poussoir et suivez les directives de l'étape XX, pour le remplacement des goupilles et des ressorts supérieurs.

¡Advertencia! En caso de que las clavijas y los resortes superiores caigan de la caja del cilindro durante esta etapa, quite el tapón del cilindro y la herramienta para empujar y siga las instrucciones de la etapa XX, para el reemplazo de las clavijas y de los resortes superiores.

2. Once cylinder plug is completely reinserted into cylinder housing, turn new key 1/4 to the right or left to align top and bottom pins.
3. Replace retainer ring by pushing in place. Remove key (Fig. 8).

2. Lorsque le bouchon de cylindre est complètement réinséré dans boîtier de cylindre, tour nouvelle clef 1/4 à droite ou gauche pour aligner les goupilles inférieures et supérieurs.

3. Remplacez la bague de l'acompte, en poussant en place. Enlevez la clef (illus. 8).

2. Con el tapón del cilindro completamente reinsertado en el tapón del cilindro, se vuelve la nueva llave 1/4 al derecho o izquierda para alinear clavijas superiores y inferiores.
3. Reemplace el anillo del, retenedor empujando en el lugar. Quite la llave (Ilust. 8).

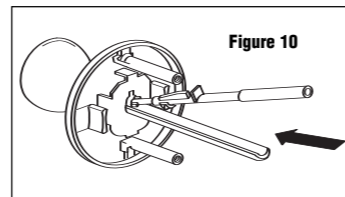
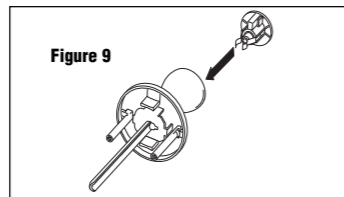

F. Replacing cylinder housing

1. While holding knob assembly with screw posts in a horizontal position, push cylinder housing in place with lock in vertical (upright) position (Fig. 9).
2. With cylinder housing in place, replace spindle by pushing in place. Return lock assembly to door (Fig. 10).

F. Réinsertion du boîtier de cylindre

1. Tout en maintenant l'assemblage du bouton de porte et des poteaux de vis en position horizontale, poussez le boîtier de cylindre en place et la serrure, en position verticale (droite)(Illust. 9).
2. Avec le boîtier de cylindre en place, remplacez la tige centrale en la poussant à sa place. Remplacez l'assemblage de serrure sur la porte (Illust. 9).

F. Al colocar de nuevo la caja del cilindro

1. Manteniendo el ensamblado de botón de la puerta con los postes de tornillos horizontalmente, empuje la caja del cilindro en su lugar con la cerradura verticalmente (derecha) (Ilust. 9).
2. Cuando la caja del cilindro esté en su lugar, vuelva a colocar la tija central, empujándola en su lugar. Vuelva a colocar el ensamblado de la cerradura en la puerta (lust. 10).

Use the following instructions in case of accidental dislodging of the top springs and pins.
Utilisez les directives suivantes en cas de détacher accidentel des ressort du sommet et épingles.
Use las instrucciones siguientes en caso del desalojar accidental de las resortes de la cima y alfileres.

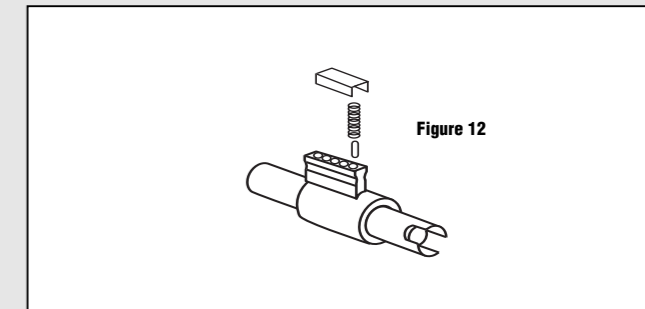
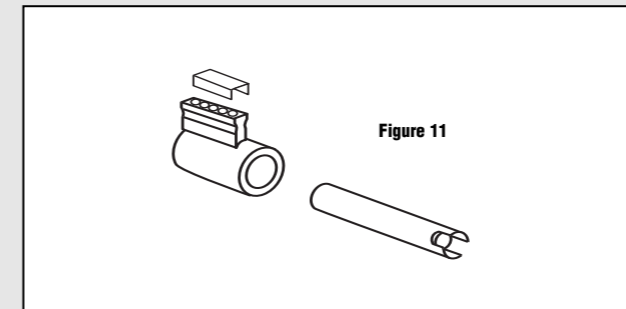

XX. Reinsertion of top pins and springs within cylinder housing:

1. Sort and count top pins and springs (there should be five of each).
2. Prying lightly, remove cap over top pin housing (Fig 11).
3. Push follower tool through cylinder housing.
4. Place one pin into each of the five holes.
5. Place one spring into each of the five holes (Fig. 12).
6. Replace cap over top of pin housing. Ensure cap fits tightly at sides. This may require crimping top with a pair of pliers (not included).
7. Return to step where pins and springs fell out and continue the re-keying process.

XX. Réinsertion des goupilles et ressorts supérieurs à l'intérieur du boîtier de cylindre:

1. Triez et comptez les goupilles et les ressorts supérieurs (il devrait y en avoir 5 de chaque).
2. En vous appuyant légèrement, retirez le couvercle recouvrant le boîtier des goupilles supérieures (illust. 11).
3. Poussez l'outil-poussoir à travers le boîtier de cylindre.
4. Introduisez une goupille dans chacun des cinq orifices.
5. Introduisez un ressort dans chacun des cinq orifices (Illust. 12).

6. Remplacez le couvercle par-dessus le boîtier des goupilles. Assurez-vous que le couvercle ferme solidement sur les côtés. Pour ce faire, il est possible que vous ayez à resserrer le couvercle à l'aide de pinces (non incluses).
7. Retournez à l'étape où les goupilles et ressorts sont tombés et continuez le processus de modification de serrure.

XX. Nueva inserción de las clavijas y resortes superiores dentro de la caja del cilindro.

1. Separe y cuente las clavijas y los resortes superiores (debe tener 5 de cada uno de los componentes).
2. Apoyándose ligeramente, quite el capuchón que se encuentra sobre la caja de las clavijas superiores (ilust. 11).
3. Empuje la herramienta para empujar a través de la caja del cilindro.
4. Introduzca una clavija dentro de cada uno de los cinco orificios.
5. Introduzca un resorte dentro de cada uno de los cinco orificios (Ilust. 12).
6. Vuelva a colocar el capuchón sobre la parte superior de la caja de las clavijas. Asegúrese de que el capuchón esté bien apretado en sus lados. Es posible que necesite apretarlo con pinzas (no incluidas).
7. Vuelva a la etapa en la cual las clavijas y resortes han caído y continúe el procedimiento al modificar la cerradura.

Kwikset deadbolt lock rekeying instructions

Modification de serrures à pêne dormant Kwikset

Modificación de cerraduras del pestillo con golpe Kwikset

A. Disassembling lock

(Note: Remove screws from inside of key assembly and remove from door)

1. Remove inner metal ring of lock assembly.
2. Push cylinder housing from outer ring of lock assembly.
3. Using remover tool, push retainer ring from cylinder housing unit **(Note: make sure to push ring in opposite direction of your body; piece is small and likely to fly loose if pushed too hard).**
4. Using fingers, remove spindle from cylinder housing(Fig. 1).

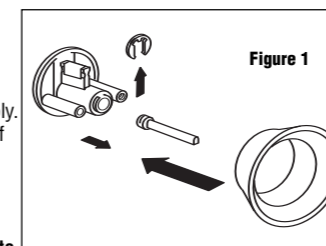

boîtier de cylindre **(Remarque: Assurez-vous de pousser sur l'anneau dans la direction opposée à votre corps; la pièce est petite et celle-ci risque de s'envoler lors du désengagement, si la poussée est trop forte).**

4. À l'aide des doigts, retirez la tige centrale du boîtier de cylindre (Illus. 1).

A. Al desensamblar la cerradura.

(Nota: Quite los tornillos de la banda interior de la cerradura del pestillo con golpe y retire el ensamblado de cerradura de la puerta).

1. Quite la banda metálica interior del ensamblado de la cerradura.
2. Empuje la caja del cilindro afuera del ensamblado de la cerradura.
3. Utilizando la herramienta para quitar, empuje el anillo de seguridad afuera del ensamble de la caja del cilindro **(Nota: Asegúrese de empujar sobre el anillo lejos de Ud.; la pieza es pequeña y puede zafarse si la empuja demasiado fuerte).**
4. Utilizando los dedos, quite la tija central de la caja del cilindro (Ilust. 1).

A. Désassemblage de la serrure

(Remarque: Retirez les vis de la bague interne de la serrure à pêne dormant, ainsi que l'assemblage de serrure de la porte).

1. Retirez la bague métallique interne de l'assemblage de serrure.
2. Poussez le boîtier de cylindre hors de la bague interne de l'assemblage de serrure.
3. En utilisant l'outil de retrait, poussez l'anneau de sécurité hors de l'ensemble du