

2-PANEL ULTIMATE SECURITY PATIO SCREEN DOOR

INSTALLATION INSTRUCTIONS

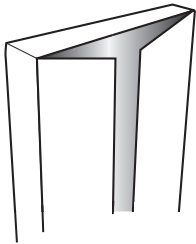

- Read completely through the installation instructions before proceeding with installation
- Installation requires two people
- Use appropriate protective equipment, including safety glasses
- Children should not be allowed in work area
- Failure to install door correctly could result in injury



RETAIN PACKAGING DURING INSTALLATION

Do NOT discard packaging materials until installation is complete

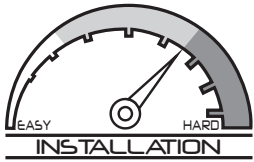

PROFESSIONAL INSTALLATION RECOMMENDED

Above average degree of difficulty. Requires installation experience.



helpmeinstallit.com

NEED HELP?

REVIEW INSTALLATION VIDEO

Even professional installers will benefit from watching.



1-866-317-8867
support@uhdco.com

CONTACT US BEFORE RETURNING

Customer service and technical support are available.
Monday - Friday: 7:00am - 5:00pm PT

RECOMMENDED TOOLS



Safety Glasses



Measuring Tape



Pencil



Box Cutter



Drill Bits
9/64" & 3/32"
minimum length: 2-3/4"



Drill



Phillips-head & Flat-blade
screwdriver



Square



Level



Rubber Mallet



Wood Blocks (2"x4"x6")
Shims



Paintable Caulk &
Caulk Gun

DOOR PARTS

- A) Side jamb tracks (2)
- A1) Side jamb track snap covers (2)
- B) Top track (1)
- B1) Top track snap cover (1)
- C) Bottom roller track (1)
- C1) Bottom roller track snap cover (1)
- D) Security screen door - Active panel
- E) Security screen door - Inactive panel
- F) Interlock channel
- F1) Interlock snap cover (2)

HARDWARE & FASTENERS

- G) Locking handles (4)
- H) Latch keepers (2)
(1 top/1 bottom)
- I) Latch keeper (1) (center)
- J) Latch keeper shims (3)
- K) Active door lock cylinder
- L) Inactive door double
deadbolt lock cylinder
- M) #10x3 1/2" flat-head screws (24 pcs.)
- N) #6x2" temporary dry wall screws (12 pcs.)
- O) #8x1/2" flat-head screws (12 pcs.)
- P) #8x1-1/2" pan head screws (4 pcs.)
- Q) #6 x5/8" pan head screws (14 pcs.)
- R) Door bumpers (2)
- S) Adjustment screw caps (white - 12 pcs.)
- T) Touch-up paint

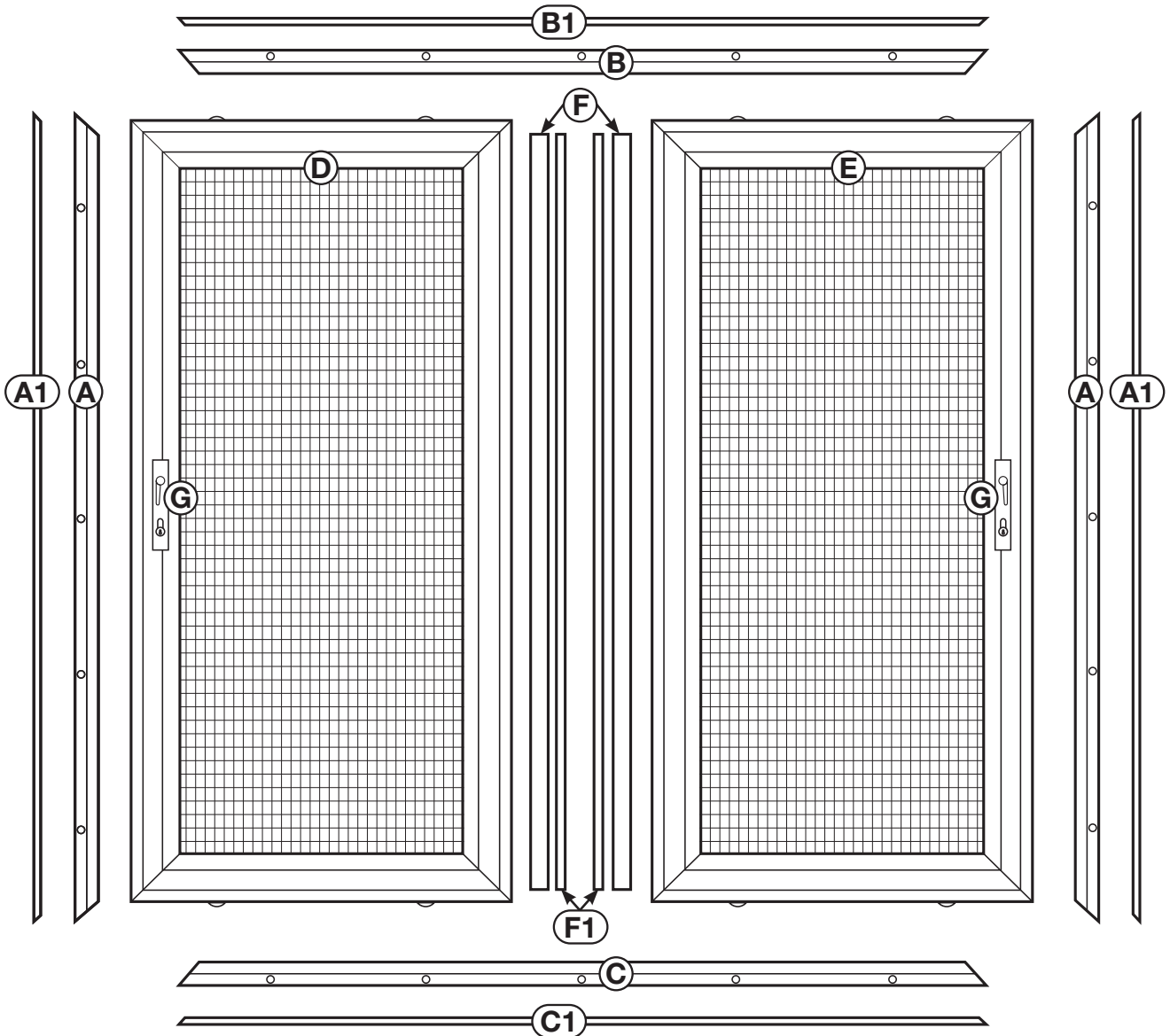
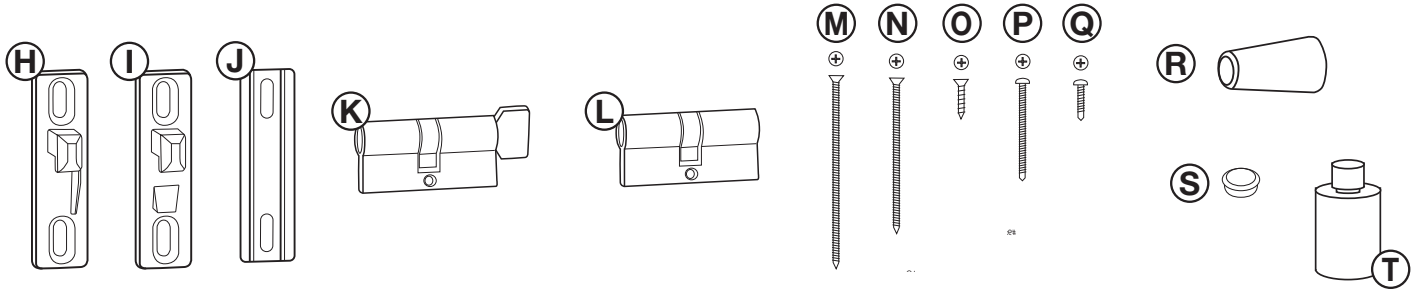

1 Identify and prepare mounting surface

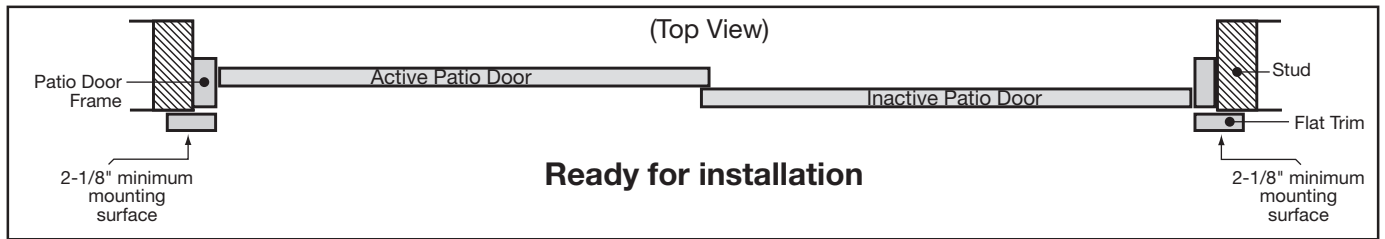

Inspect Your Entryway for Obstructions

Check for any obstructions above and around your entryway that may prevent a sufficient flat surface for your new security door installation, such as:

- Light fixtures
- Bushes or hanging plants
- Low overhang

Determine Type and Readiness of Mounting Surface

Your new security patio door will require a flat minimum mounting surface of 2-1/8" above, on both sides and below your entry door. In some cases this may require a build out. If a build out is required, install bottom of build out first (**Fig. 1**), making sure it is flush with stoop to avoid creating a tripping hazard. Secure all sides of the build out to studs in the wall.

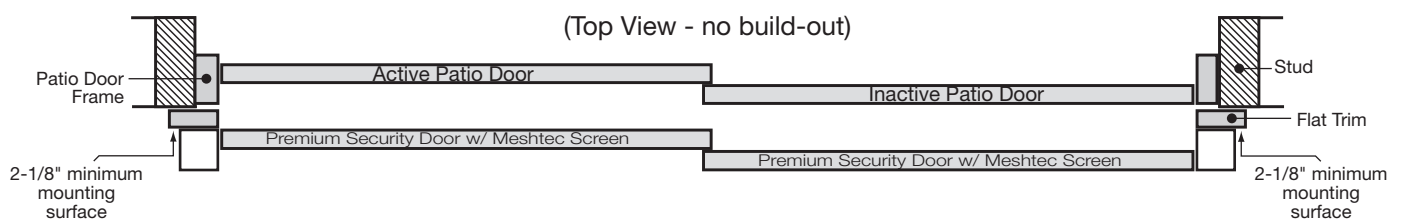
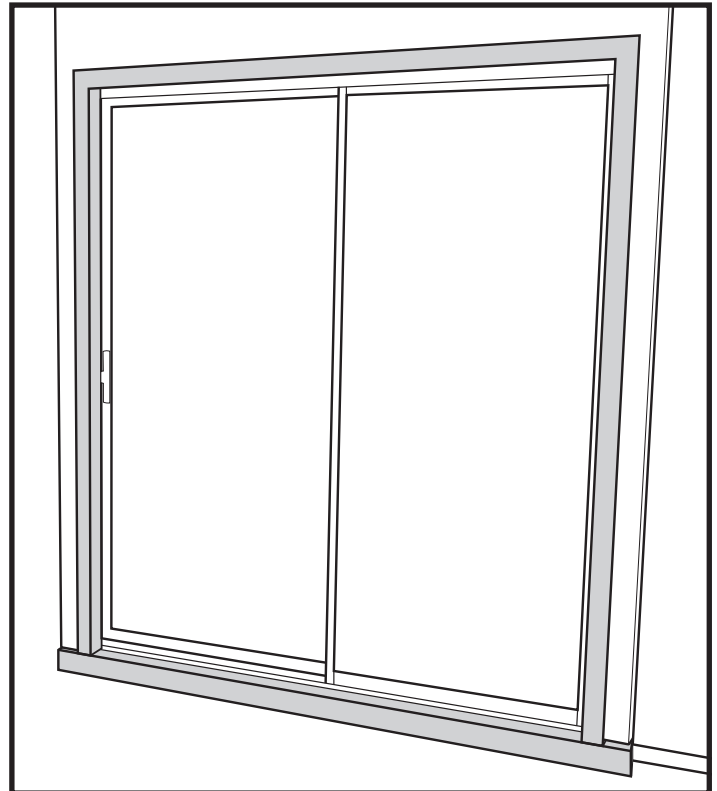
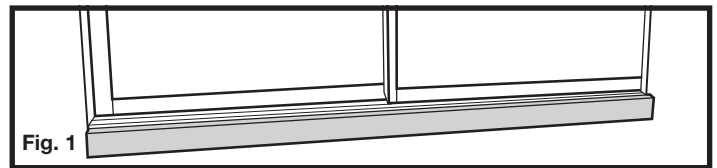

2 Determine active and inactive doors

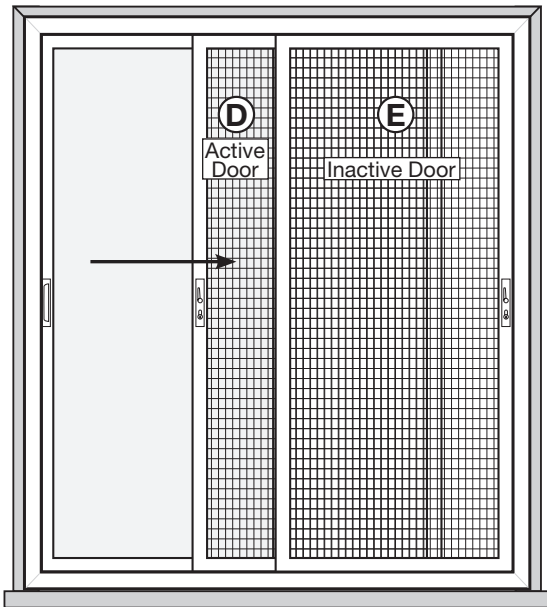

The Meshtec® **active door** must be on the same side as the active sliding glass door.

3 Assemble frame

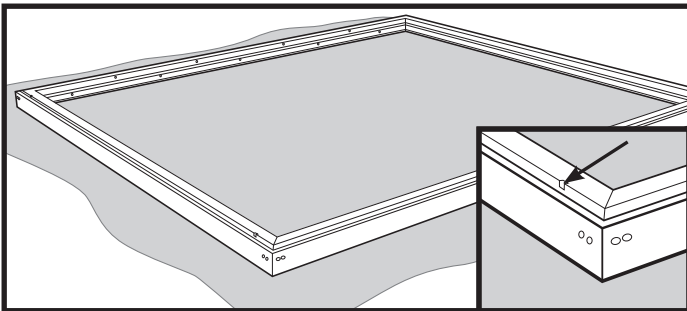

Place all 4 frame pieces on a blanket or cardboard with exterior side facing up. Make sure the bottom roller track (**C**) is used at the bottom of the frame. Bottom roller track can be identified by the weep holes.

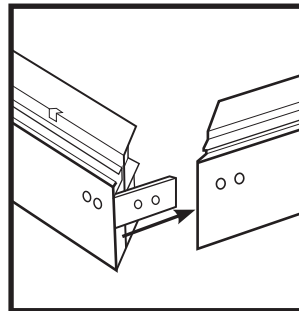

Insert corner keys already attached to the side jambs (**A**) in to top and bottom tracks at all four corners.

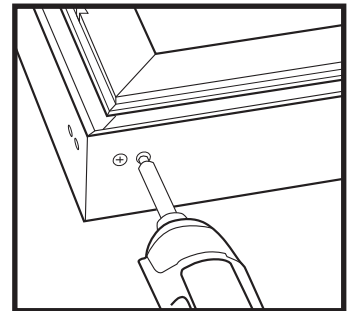

Attach the **active door (D)** side corner keys at the top and bottom; attach the **inactive door (E)** side at the **bottom only** using two #8x1/2" flat-head screws (**O**).

4 Place frame in position

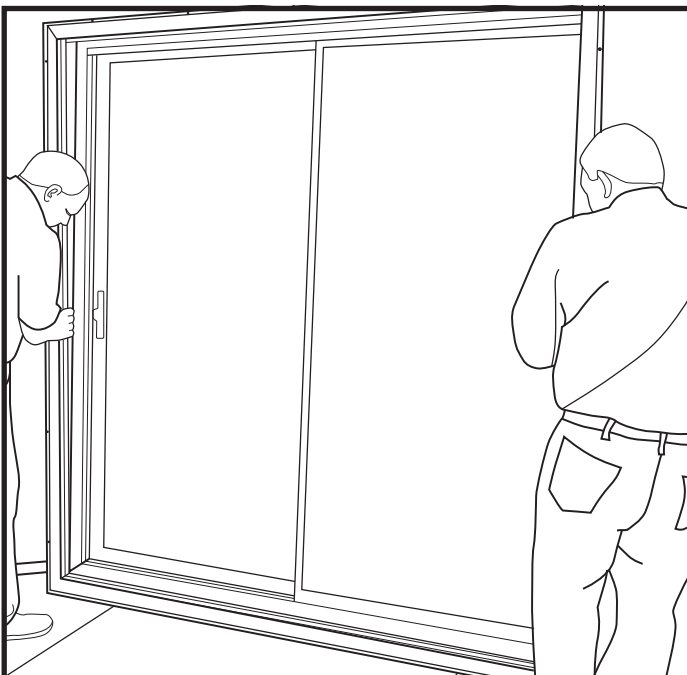

Stand assembled frame up in front of opening.

To minimize possible thumb turn interference issues, align the active door side of the frame with the inside edge of the mounting surface. Align the top of the bottom roller track (**C**) even with or slightly below the patio door bottom jamb. Use blocks to hold at proper height during installation. If patio door bottom jamb is flush with stoop, your patio security door bottom jamb will be higher and create a step over.

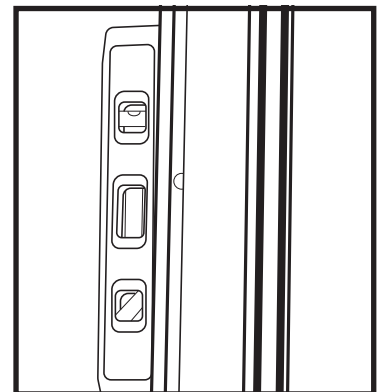

Once in position be sure that the frame is plumb and level. Attach to the mounting surface using temporary mounting screws (#6x2" temporary drywall screws (**N**)) through mounting holes in the side jambs only.

5 Check for interference

Measure from the point on the hardware that protrudes the farthest from the active main patio door to the inner edge of the security screen door frame (where it attaches to the mounting surface). If this measurement is less than 1/4" you may have an interference issue.

If interference is indicated, you may either build your mounting surface out to create the required clearance or, if it will solve the interference issue, you may install the active security screen door in the outer track. If you choose the latter, you must install the interlock channel to each door in the opposite direction indicated in steps 6 and 10 (so the interlock lip is facing toward the house in step 6 and away from the house in step 10) and the inactive door must be installed first, then the active door.

6 Attach interlock channel to active door panel

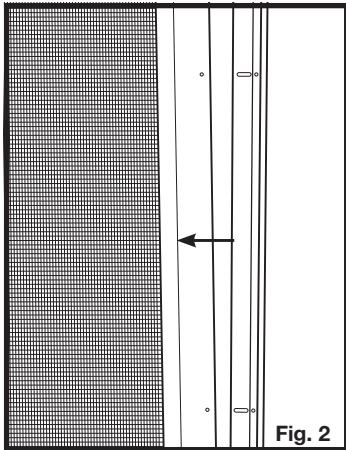
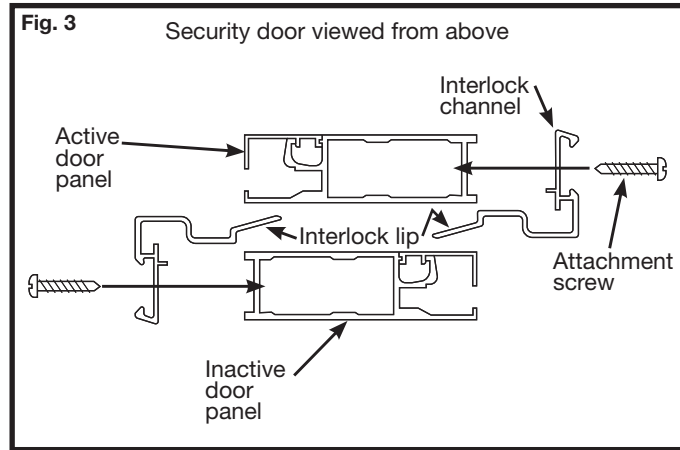

Fig. 2



With the interlock lip facing away from the house (**Fig. 2**), attach the interlock channel (**F**) to the edge of the **active door (D)** through the pre-drilled holes in the channel opposite the lock side (**Fig. 3**) using #6x5/8" pan head screws (**Q**).

7 Install snap cover to active door panel edge

Set one edge of the snap cover (**F1**) into the edge of the interlock side of the active door panel being sure it is flush with the top of the door. Using a rubber mallet and a block of wood, hit on the opposite side of snap cover (**Fig. 4**) to securely snap the cover into place (**Fig. 5**). Once snap cover is secured, hold a wood block over the length of the snap cover and hit with mallet to smooth any irregularities in the snap cover surface.

WARNING

Once installed, security snap covers cannot be removed without destroying them.

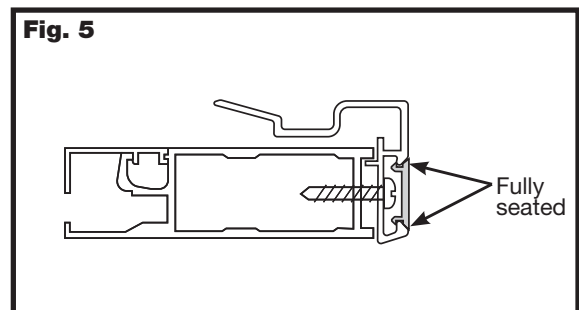
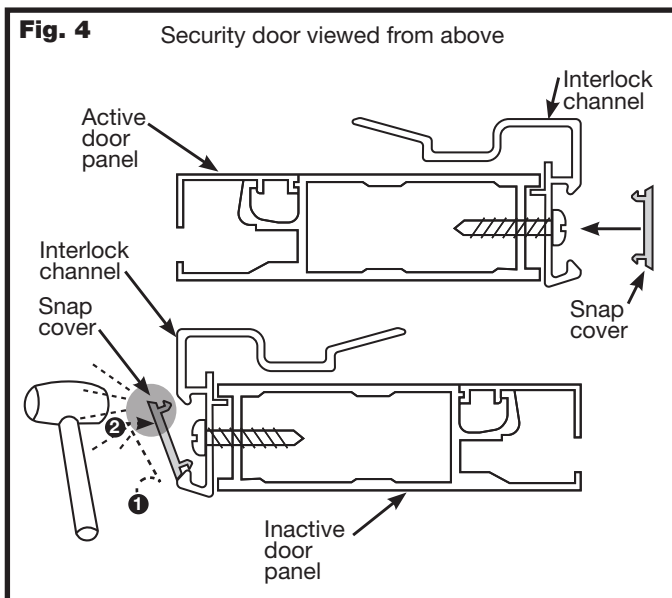

8 Install active door panel

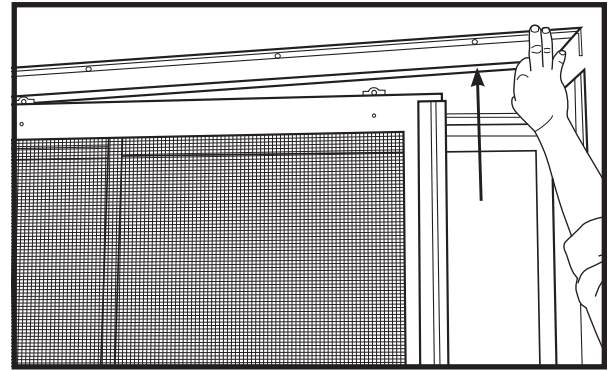
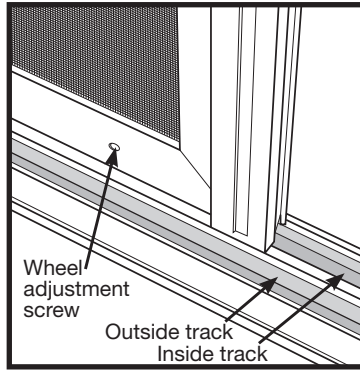
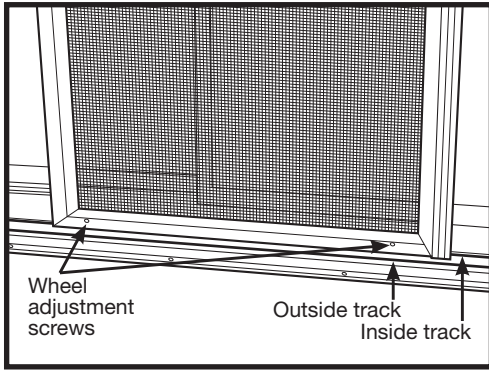

With the wheel adjustment screws and interlock lip facing away from the house, place the bottom of the door panel in the inner most track. If you are concerned about interference between your active or inactive Meshtec® door panels and your main patio door hardware, you can install the active door in the outer track.

Have a helper raise the top track **(B)** corner on the inactive side where the corner key was left un-attached in **Step 3**. Put the top of the door panel in lined up with the inner most track and lower the track onto the door panel and re-insert the corner key into the side jamb.

9 Install handle hardware to inactive door panel

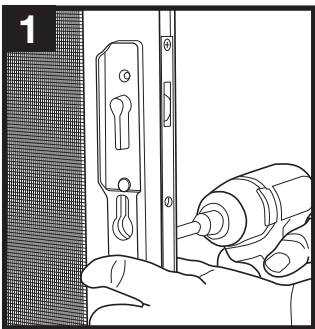

1 Start on the interior of the inactive door. Insert the spindle and mounting screws through the mortise gear in the door panel.

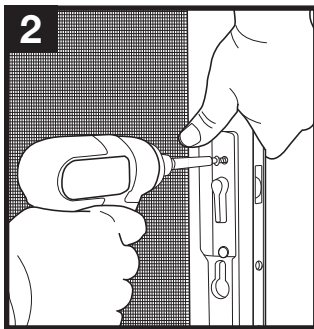

2 Move to the exterior of the inactive door. Align the openings on the inside of the other handle **(G)** with the spindle and 2 mounting screws and position the handle against the door frame.

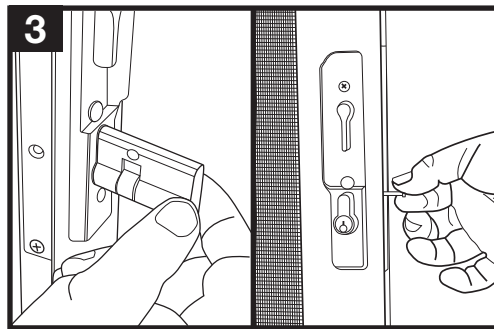

3 From the interior of the door, insert the inactive door lock cylinder **(L)** into the door through the trim plate. Using a Phillips-head screw driver, tighten the retainer screw until snug. Do **NOT** over-tighten.

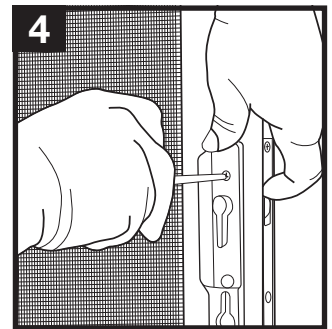

4 While holding both handle trim plates in place tighten the mounting screws.

10 Attach interlock channel to inactive door panel

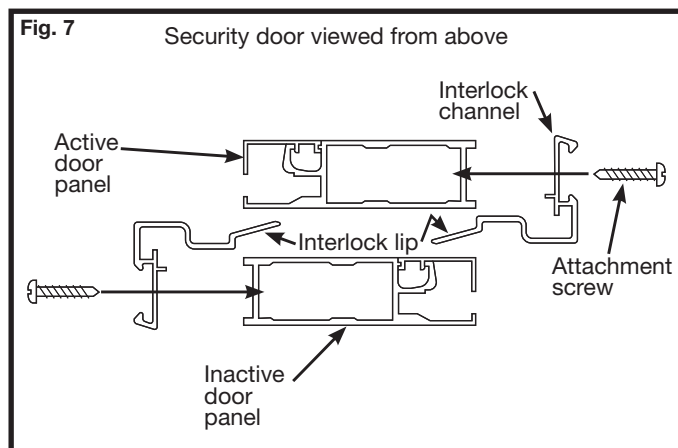
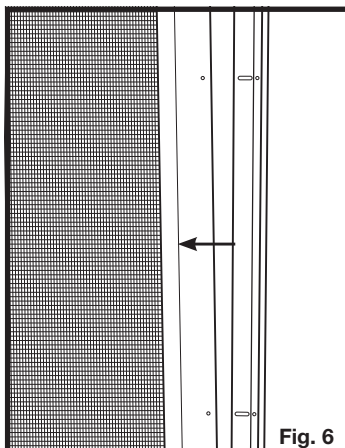

With the interlock lip facing toward the house **(Fig. 6)**, attach the interlock channel **(F)** to the edge of the **inactive door (E)** through the pre-drilled holes in the channel opposite of the lock side **(Fig. 7)** using #6x5/8" pan head screws **(Q)**.

11 Install snap cover to inactive door panel edge

Set one edge of the snap cover (**F1**) into the edge of the interlock side of the active door panel being sure it is flush with the top of the door. Using a rubber mallet and a block of wood, hit on the opposite side of snap cover (**Fig. 8**) to securely snap the cover into place (**Fig. 9**). Once snap cover is secured, hold a wood block over the length of the snap cover and hit with mallet to smooth any irregularities in the snap cover surface.

WARNING

Once installed, security snap covers cannot be removed without destroying them.

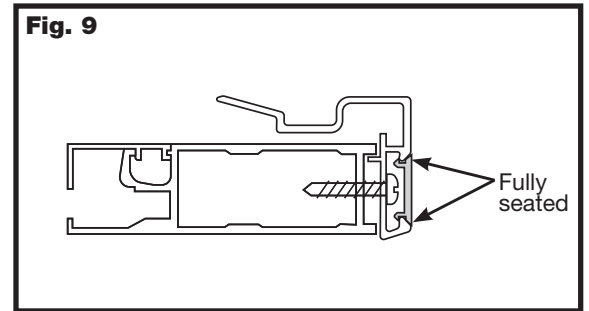
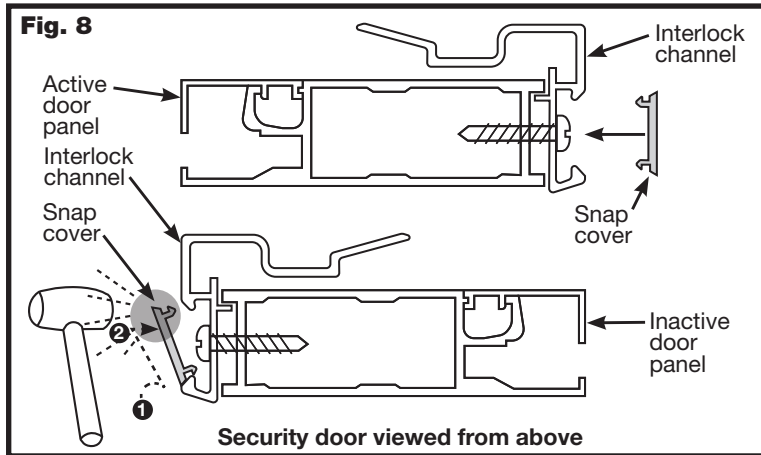

12 Install inactive door panel

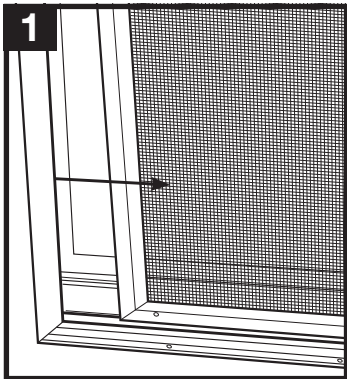

Open the active door (**D**) panel approximately 6" towards the center.

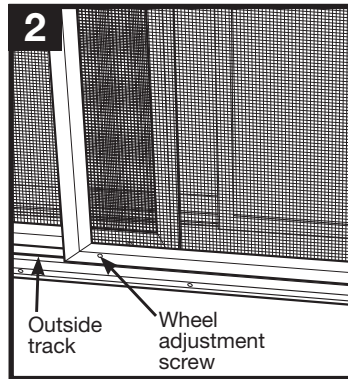

With the wheel adjustment screws and interlock lip facing toward the house place the bottom of the door panel in the outer most track. If you are concerned about interference between your active or inactive Meshtec® door panels and your glass door hardware, you can install the active door in the outer track.

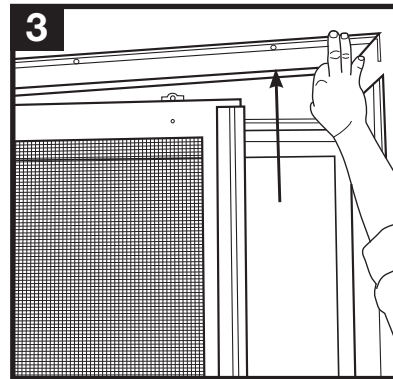

Have a helper raise the top (**B**) track corner on the inactive side where the corner key was left un-attached in **Step 3**. Put the top of the door panel in lined up with the outer most track and lower the track onto the door panel and re-insert the corner key into the side jamb.

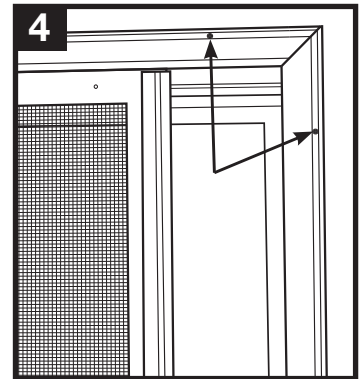

Install two #6x2" temporary dry wall screws (**N**). One in the top rail and one in the side jamb.

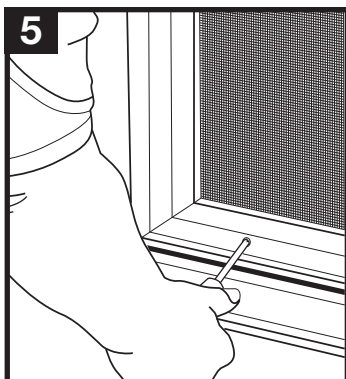

Test the slide of both doors. Using a phillips-head screw driver adjust bottom wheels up or down if necessary for optimum slide.

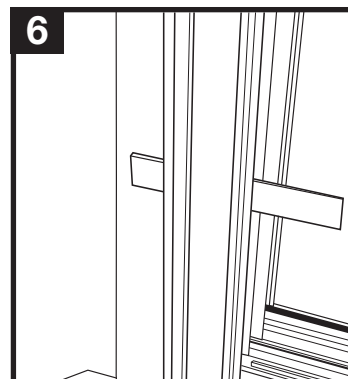

If slide remains tight check plumb of side frames and shim as necessary. **Note:** a sliding security door will have more resistance than a standard sliding screen door.

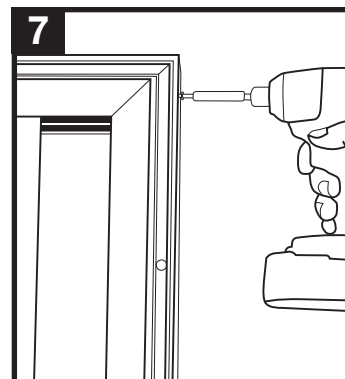

Attach the **inactive door** side corner keys using two #8x1/2" flat-head screws (**O**).

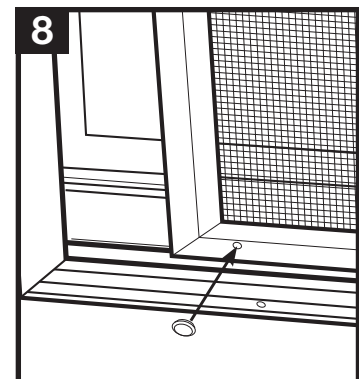

Install adjustment screw caps (**S**) over wheel adjustment holes at top and bottom of both doors.

13 Install handle hardware to active door panel

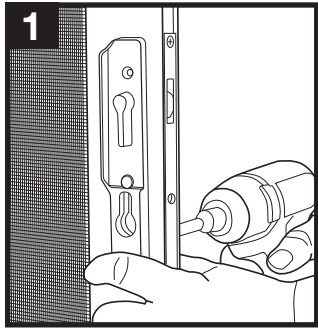

1 Start on the interior of the active door. Insert the spindle and mounting screws through the mortise gear in the door panel.

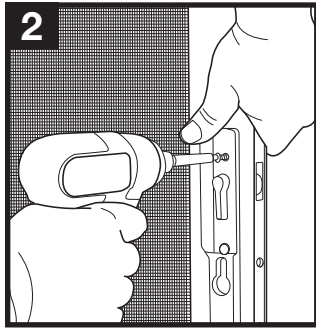

2 Move to the exterior of the active door. Align the openings on the inside of the other handle (**G**) with the spindle and 2 mounting screws and position the handle against the door frame.

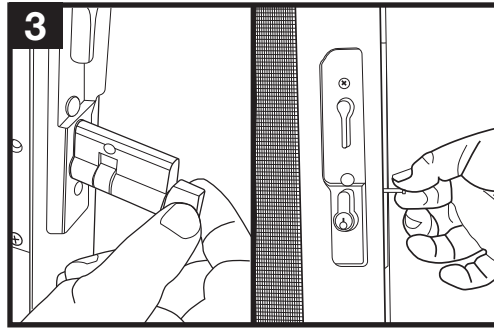

3 From the inside of the door, insert the active door lock cylinder (**K**) into the door through the trim plate. Using a Phillips-head screw driver, tighten the retainer screw until snug. Do **NOT** over-tighten. Tighten the two handle mounting screws until snug.

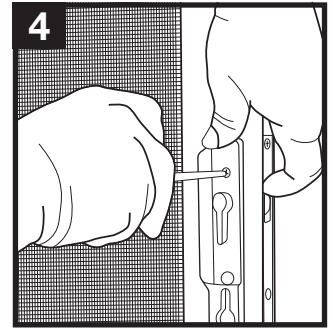

4 While holding both handle trim plates in place tighten the mounting screws.

14 Install latch keepers on both door panels

Top & Bottom

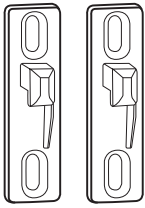

Center

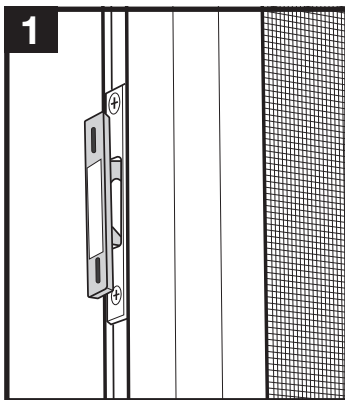

1 Place the latch keepers (**H: top & bottom, I: center**) into the latch holes on the active door edge with 2-sided tape facing away from the door panel. Use the thumb turn to engage the lock to keep latch keepers in place.

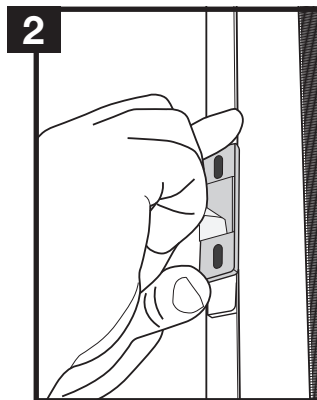

2 Remove two-sided tape backing from all three latch keepers.

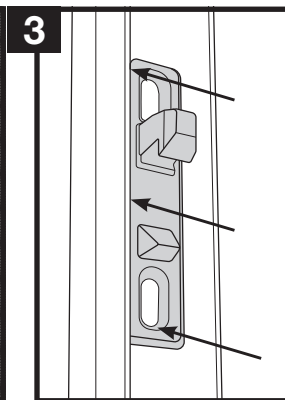

3 Slide the door closed and firmly push the door into side jamb to stick the latch keepers into place. Using thumb turn unlock the door and carefully slide the door open. Press each latch keeper to secure in position.

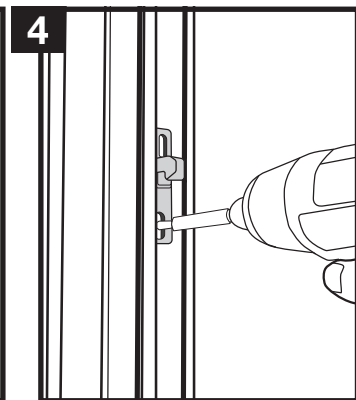

4 Using a 3/32" drill bit pre-drill holes and attach with #8 x 1/2" flat-head screws (**O**) permanently install the latch keepers.

Note: If latch keepers do not stick to the side jamb remove the screw caps (**S**) and adjust the wheels until all three stick and replace the screw caps. If maximum wheel adjustments are made and the latch keepers still do not stick, use latch keeper shims (**J**) behind the latch keepers.

15 Install permanent frame screws

Using a 9/64" extended drill bit pre-drill top, bottom and side frame mounting holes that did not have a temporary screw and install remaining #10x3-1/2" flat-head permanent screws (**M**). Be careful to drive screws straight and level to avoid moving or racking the frame.

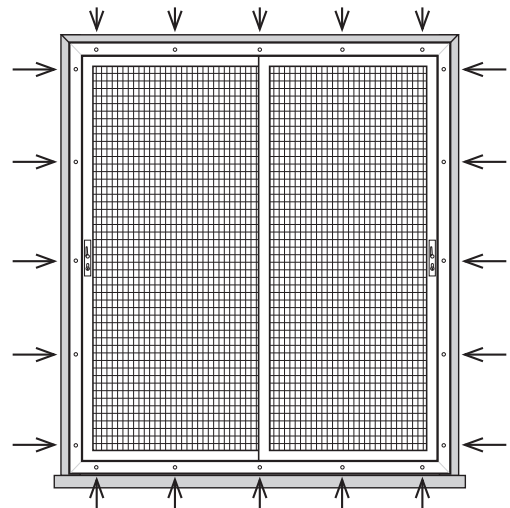
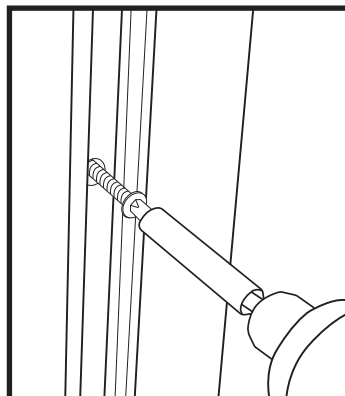

16 Install door bumpers

Remove one existing screw at top and bottom of inactive side jamb. Using #8x1-1/2" pan head screws (**P**) install door bumpers (**R**) in the permanent screw hole on the track utilized by the active door panel.

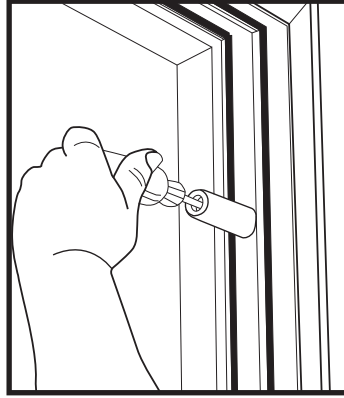

17 Install frame snap covers

Set one edge of the snap cover (**A1**, **B1** & **C1**) into the edge of the frame. Using a rubber mallet and a block of wood, hit on the opposite side of snap cover (**Fig. 10**) to securely snap the cover into place (**Fig. 11**). Once snap cover is secured, hold a wood block over the length of the snap cover and hit with mallet to smooth any irregularities in the snap cover surface.

WARNING

Once installed, security snap covers cannot be removed without destroying them.

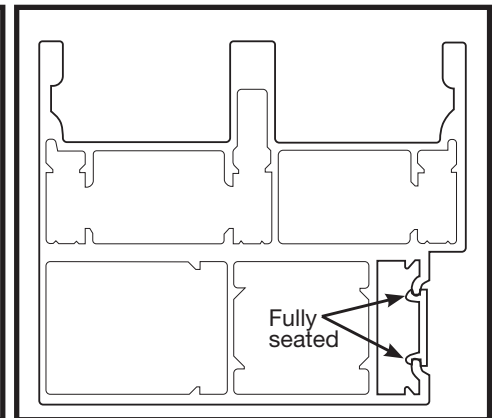
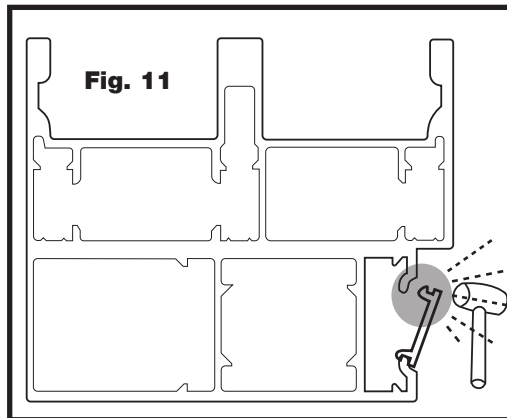
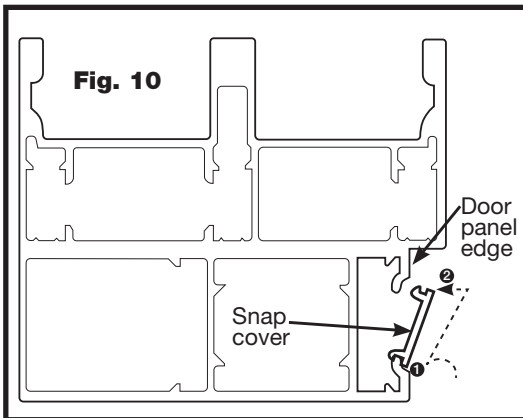

Final touch-up suggestions

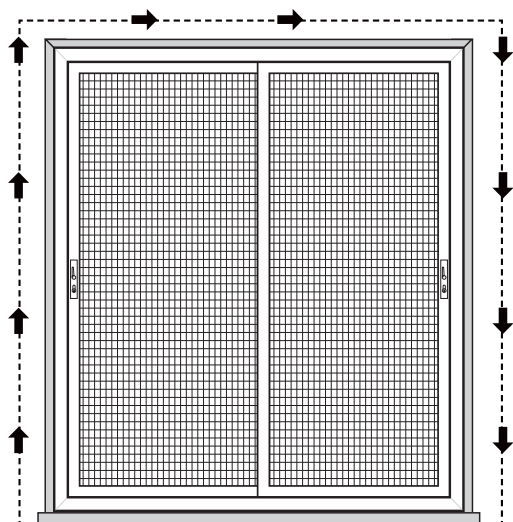

- ① **Caulk (not included)**
Caulk around the outside of the security door jamb frame, using paintable caulk, and paint to the desired color.

Care and maintenance

Over time, airborne dust, dirt, and impurities can accumulate, which will cause visual defects to the door or window screen and - if so equipped - the Meshtec screen, and - if not regularly and properly removed - can lead to further damage, staining, and corrosion. Your cleaning schedule depends upon your environment:

ENVIRONMENT	DESCRIPTION	CLEANING SCHEDULE
Mild	Inland, rural, and away from urban activity	every 6 months
Moderate	Urban/suburban, inland	every 3 months
Extreme	Urban/suburban, coastal (within 25 miles)	every 2-4 weeks

Thoroughly wash the door frame and Meshtec screen - if so equipped - using a soft cloth, mild soap, and water. Do not use strong solvent or abrasive based cleaners. Take care to avoid exposing handles, hinges, and lock(s) to excessive amounts of water. Using a dry, soft cloth, remove any excess water when done. For products including a Meshtec screen, pay particular attention to drying the screen to frame attachment area fully. Avoid using any sharp objects or abrasive materials on the door frame or screen. Use white grease to lubricate the hinges at each cleaning.

Warranty

Your Unique Home Designs/Titan security door or window screen is covered by a 10 Year Replacement Warranty. You will receive a new door or window screen at no additional charge if your product shows defects in materials or workmanship within 10 years of the date of manufacture. An additional 5 year warranty protection is awarded (for 15 year total warranty) when the product is registered on-line at uniquehd.com/registration. If your home is burglarized and entry was accomplished through a properly installed UHD/Titan security door locked with a double deadbolt, 3-point locking system or single deadbolt on a door equipped with a perforated metal or Meshtec screen or a properly installed and closed window screen, you are covered by the Home Protection Guarantee and will receive a new door or window screen (product only, installation excluded) at no charge or reimbursement of up to \$1,000 of your insurance deductible. Components pre-installed on the security door or window screen (such as locks, handles, rollers, sweeps) are covered for one year from date of purchase. Accessories added to the security door by the purchaser are not covered by this warranty. Failure to follow the installation instructions included with the product voids this warranty. Any problem caused by abuse, misuse, failure to follow the care and maintenance instructions, adjustments due to settling of the structure that the product is mounted on, or acts of God, are also not covered under this warranty. Replacement items may vary in style due to changes in suppliers, products, and colors. UHD/Titan is not responsible for any labor expense required to install the replacement product. UHD/Titan is not responsible for securing the property while warranted items are being repaired or replaced.

To make a claim under this Warranty, send a brief written description of the problem, a picture of the claim, proof of purchase, and your contact information to: Unique Home Designs, Attn.: Warranty Claims, 973 N. Colorado Street, Gilbert AZ 85233

'Meshtec' is the registered Trade Mark of Meshtec International Co., Ltd. ('MTC') in the United States and other various worldwide jurisdictions (including registrations pending) and may not be used without the prior written consent of MTC. Genuine Meshtec is registered trademark of Meshtec International Co., Ltd. Patent #'s: 6,802,357 & 8,191,606 Registered Trademarks 4,337,128 ('Meshtec') & 4,337,135 ('Genuine Meshtec Security Mesh').

Extend Your Warranty!

When you register on-line at uniquehd.com/registration

Puerta con malla, para patio, con seguridad superior, 2 panel

Instrucciones
de instalación



- Lee todas las instrucciones de instalación del kit antes de la instalación
- La instalación requiere de dos personas
- Usa el equipo de protección apropiado, incluyendo gafas de seguridad
- Mantén los niños alejados del área de trabajo
- Instalar incorrectamente la puerta puede causar lesiones

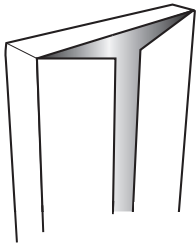

CONSERVA EL EMPAQUE DURANTE LA INSTALACIÓN

NO deseches los materiales del empaque hasta que la instalación haya terminado.

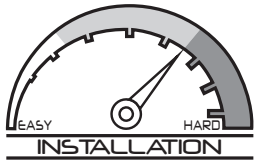

SE RECOMIENDA UNA INSTALACIÓN PROFESIONAL

Grado de dificultad por encima del promedio.
Requiere experiencia en la instalación.



helpmeinstallit.com

¿NECESITAS AYUDA?

CONSULTA EL VIDEO DE INSTALACIÓN

Incluso los instaladores profesionales se benefician al verlo.



1-866-317-8867
support@uhdco.com

CONTÁCTANOS ANTES DE DEVOLVERLO

Servicio al cliente y soporte técnico disponibles.

Lunes - Viernes: De 7:00 am a 5:00 pm Hora del Pacífico

HERRAMIENTAS RECOMENDADAS



Gafas de seguridad



Cinta de medir



Lápiz



Cortador de cajas



Brocas
9/64" & 3/32"
tamaño mínimo: 2-3/4"



Taladro



Destornillador plano y de cabeza Phillips



Plaza



Nivel



Mazo de goma



Bloques de madera
(5.1 cm x 10.2 cm x 15.2 cm)
Cuñas



Pistola para pasta selladora y pasta selladora que se puede pintar

PIEZAS DE LA PUERTA

- A) Rieles de jamba lateral (2)
- A1) Cubiertas a presión de riel de jamba lateral (2)
- B) Riel superior (1)
- B1) Cubierta a presión de riel superior (1)
- C) Riel para rueda inferior (1)
- C1) Cubierta a presión de riel para rueda inferior (1)
- D) Puerta con malla de seguridad - Panel activo
- E) Puerta con malla de seguridad - Panel inactivo
- F) Canal de bloqueo
- F1) Cubiertas a presión del bloqueo (2)

HERRAJES Y SUJETADORES

- G) Manijas de cierre (4)
- H) Enganche de pestillo (2) (1 arriba/1 abajo)
- I) Enganche de pestillo (1) (centro)
- J) Cuñas para enganche de pestillo (3)
- K) Cilindro de cerradura de la puerta activa
- L) Cilindro de cerradura de doble cerrojo de puerta inactiva
- M) Tornillos de cabeza plana núm. 10x3 1/2" (24 piezas)
- N) Tornillos de cabeza plana núm. 10x3 1/2" (24 piezas)
- O) Tornillos de cabeza plana núm. 8x1/2" (12 piezas)
- P) Tornillos de cabeza plana biselada núm. 8x1 1/2" (4 piezas)
- Q) Tornillos de cabeza plana biselada núm. 6x 5/8" (14 piezas)
- R) Topes para puerta (2)
- S) Tapas para tornillo de ajuste (blancas - 12 piezas)
- T) Pintura para retoques

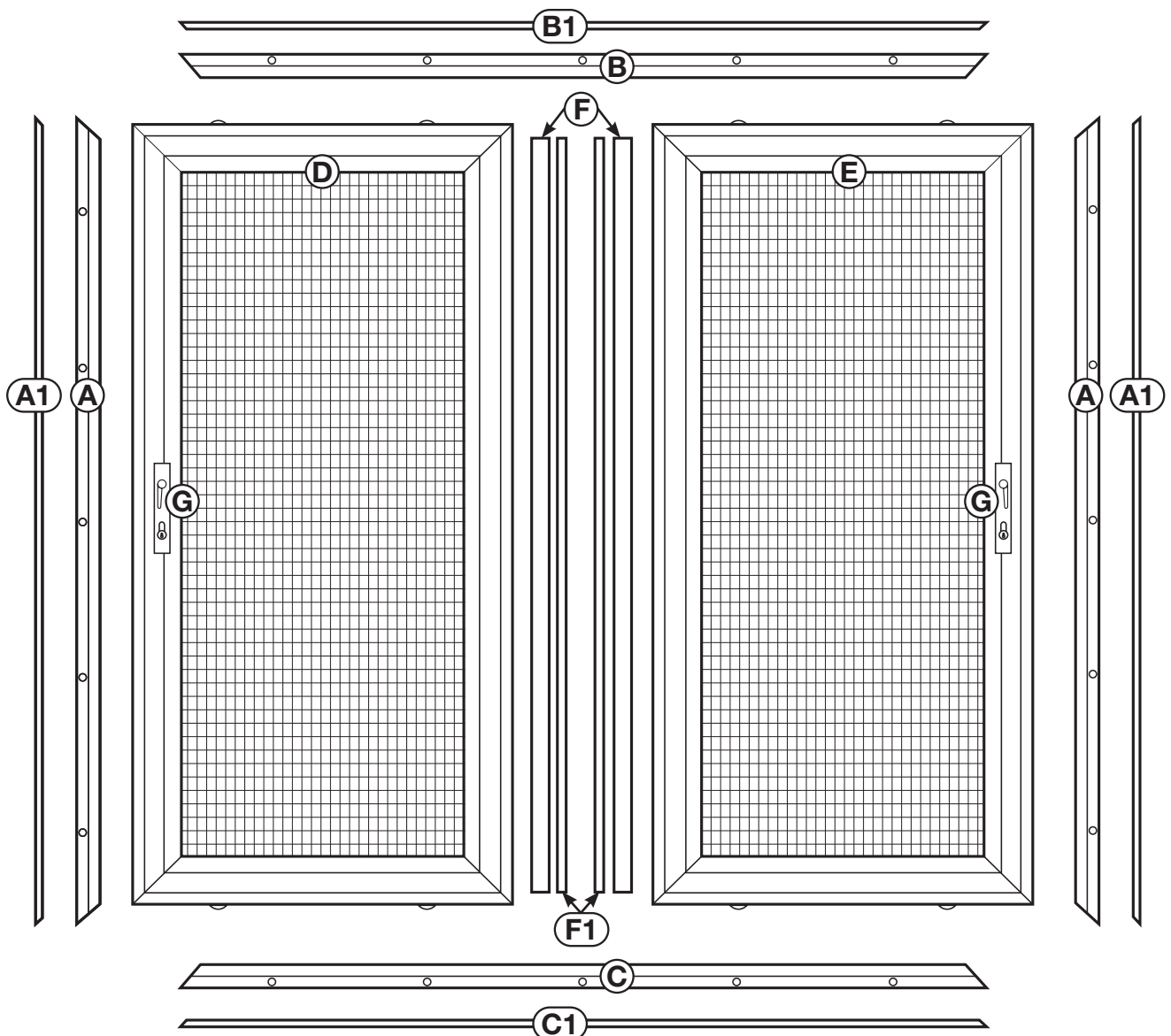
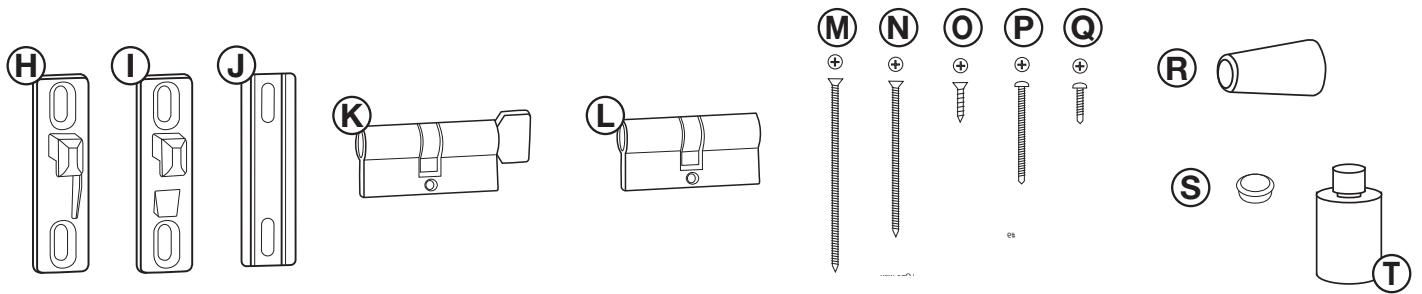

1 Determina y prepara la superficie de montaje

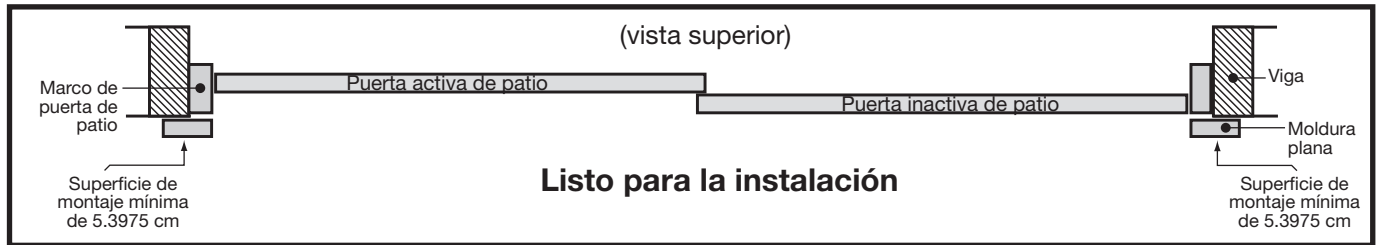

Revisa si hay obstáculos en la entrada

Comprueba si arriba o alrededor de la entrada hay obstáculos que puedan impedir la instalación de la nueva puerta de seguridad en una superficie suficientemente plana; obstáculos como:

- Lámparas
- Árboles, arbustos o plantas colgantes
- Salientes bajos

Determina el tipo y el estado de la superficie de montaje

Tu nueva puerta de seguridad de patio necesita una superficie de montaje plana de al menos 5.3975 cm en los dos lados y debajo de la puerta de entrada. En algunos casos esto requiere de una expansión. Si se necesita expandir, instala primero la parte inferior de la expansión, (**Fig. 1**) asegurándote de que al ras con la curvatura para que no haya algún riesgo de tropiezo. Asegura todos los lados de la expansión a las vigas en la pared.

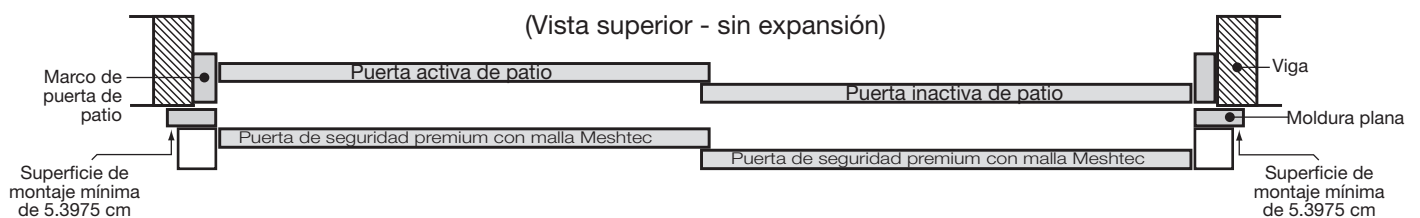
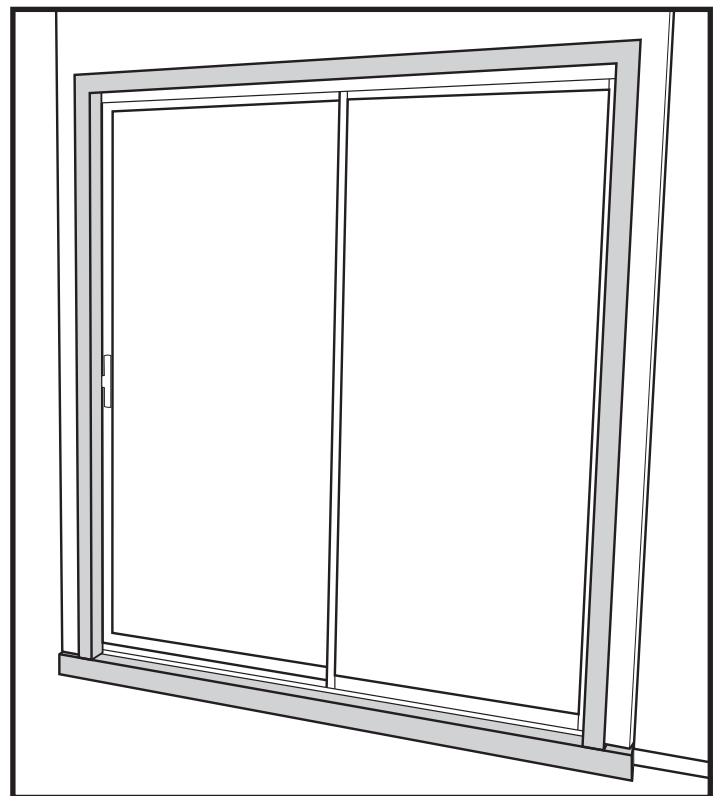
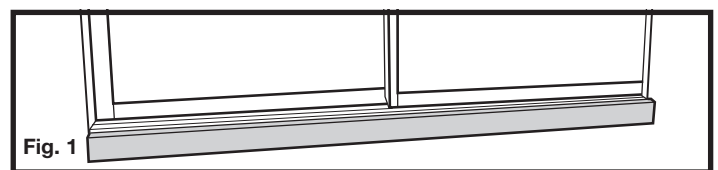

2 Determina las puertas activas e inactivas

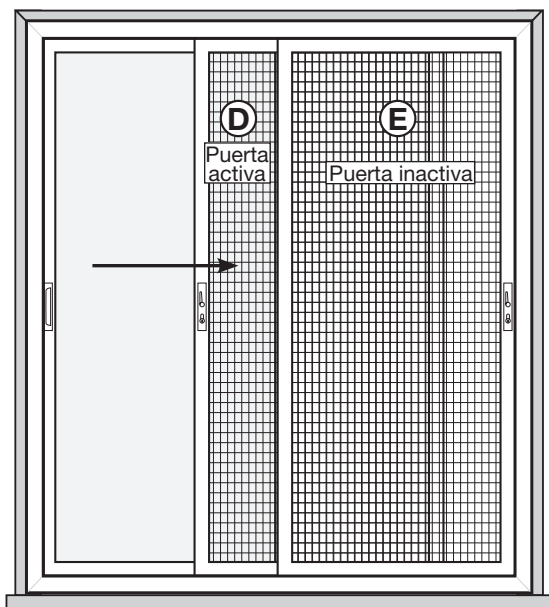

La **puerta activa** Meshtec® debe estar en el mismo lado de la puerta de vidrio corrediza activa.

3 Ensambla el marco

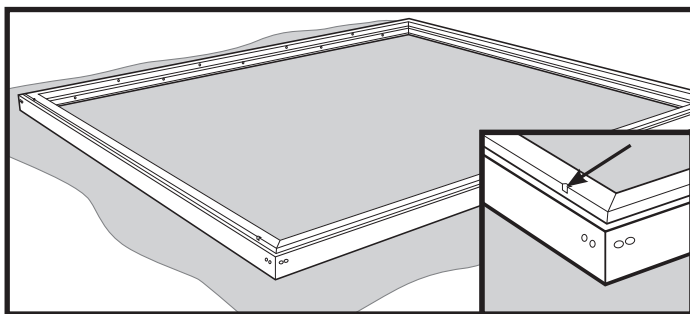

Coloca las 4 piezas del marco sobre una sábana o cartón con el lado exterior hacia arriba. Asegúrate de que el riel de rueda inferior (C) se use en la parte inferior del marco. El riel de rueda inferior se puede identificar por los orificios de drenaje.

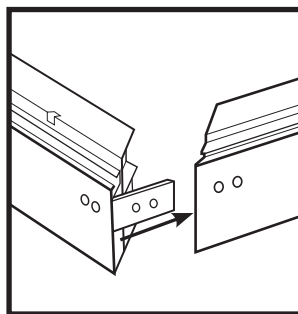

Inserta las llaves de esquina previamente instaladas a las jambas laterales (A) en los rieles superior e inferior en las cuatro esquinas.

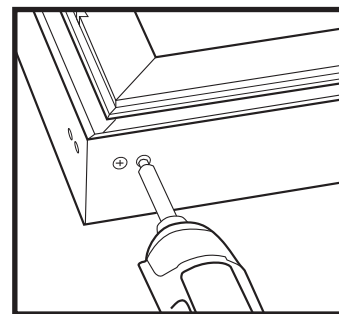

Fija las llaves de esquina del lado de la **puerta activa (D)** en la parte superior y en la inferior; fija las del lado de la puerta inactiva (E) **sólo en la parte inferior** con tornillos de cabeza plana núm. 8x1/2" (O).

4 Coloca el marco en posición

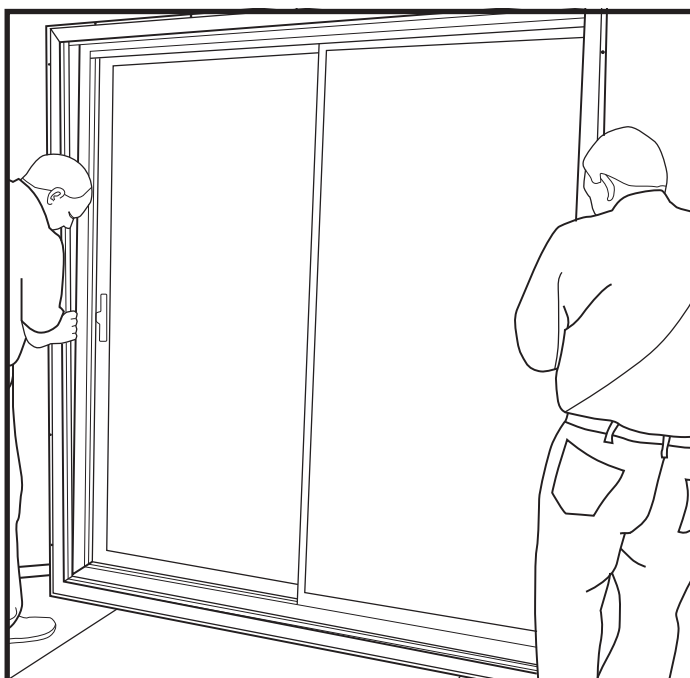

Coloca el marco ensamblado de pie frente de la abertura.

Para minimizar posibles problemas de interferencia del cerrojo manual, alinea el lado de la puerta activa del marco con el borde interior de la superficie de montaje. Alinea la parte superior del riel de rueda inferior (C) para que quede nivelado con o ligeramente inferior a la jamba inferior de la puerta de patio. Usa bloques para mantenerlo a la altura adecuada durante la instalación. Si la jamba inferior de la puerta de patio está al ras con la curvatura, la jamba inferior de la puerta de seguridad de patio estará más alta y creará una prominencia.

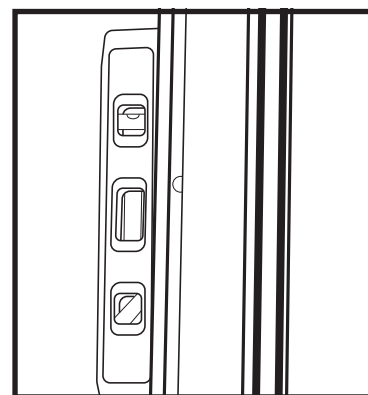

Una vez que esté en posición, asegúrate de que el marco esté a plomo y nivelado. Fíjalo a la superficie de montaje con tornillos de montaje temporales (tornillos temporales para drywall núm. 6x2" (N)) a través de los orificios de montaje sólo en las jambas laterales.

5 Verifica que no haya interferencia

Mide desde la parte más sobresaliente de los herrajes de la puerta de patio principal activa hasta el borde interior del marco de la puerta de seguridad con malla (donde se junta con la superficie de montaje). Si la medida es menor que 6.4 mm, puede que exista un problema de interferencia.

Si existe interferencia, puedes expandir la superficie de montaje hacia afuera para crear el espacio necesario o, si puede resolver el problema de interferencia, puedes instalar la puerta de seguridad con malla activa en el riel exterior. Si eliges esta última opción, debes instalar el canal de bloqueo en cada puerta en la dirección contraria a la indicada en los pasos 6 y 10 (de forma tal que la pestaña del bloqueo quede frente a la casa en el paso 6 y de espaldas a la casa en el paso 10) y la puerta inactiva debe instalarse primero y luego la puerta activa.

6 Instala el canal de bloqueo al panel de la puerta activa

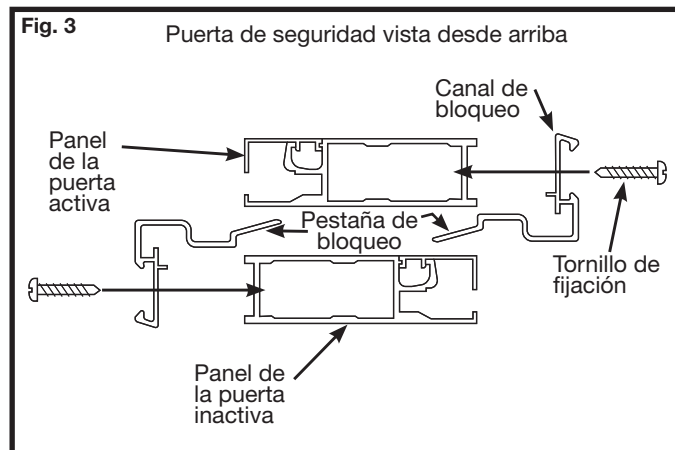
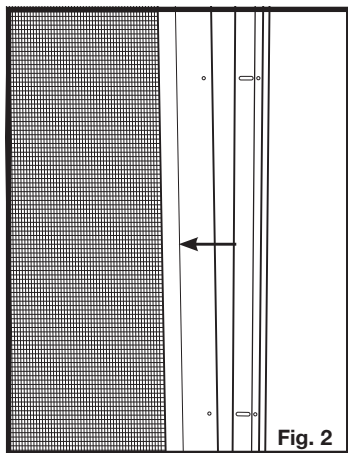

Con la pestaña del bloqueo de espaldas a la casa (**Fig. 1A & Fig. 1B**), fija el canal del bloqueo (**F**) al borde de la puerta activa (**D**) a través de los orificios pretaladrados en el canal opuesto al lado de la cerradura (**Fig. 2**) con tornillos de cabeza plana biselada núm. 6x5/8" (**Q**).

7 Instala la cubierta a presión al borde del panel de la puerta activa

Coloca un borde de la cubierta a presión (**F1**) dentro del borde del lado del bloqueo del panel de la puerta activa asegurándote de que esté al ras con la parte superior de la puerta. Con un mazo de goma y un bloque de madera, golpea en el lado opuesto de la cubierta a presión (**Fig. 4**) para colocar con presión la cubierta en su sitio (**Fig. 5**). Una vez que la cubierta a presión esté asegurada, coloca un bloque de madera sobre el largo de la cubierta a presión y golpea con el mazo para emparejar cualquier irregularidad de la superficie de la cubierta a presión.

ADVERTENCIA

Luego de ser instaladas, las cubiertas a presión no pueden ser retiradas sin destruirlas.

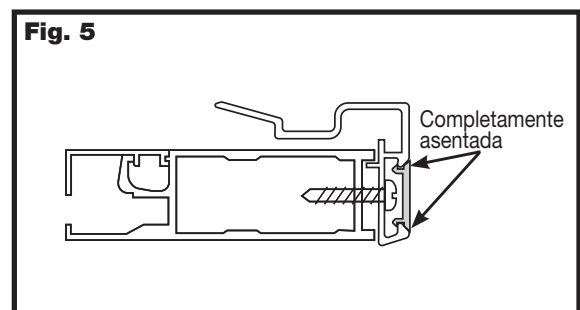
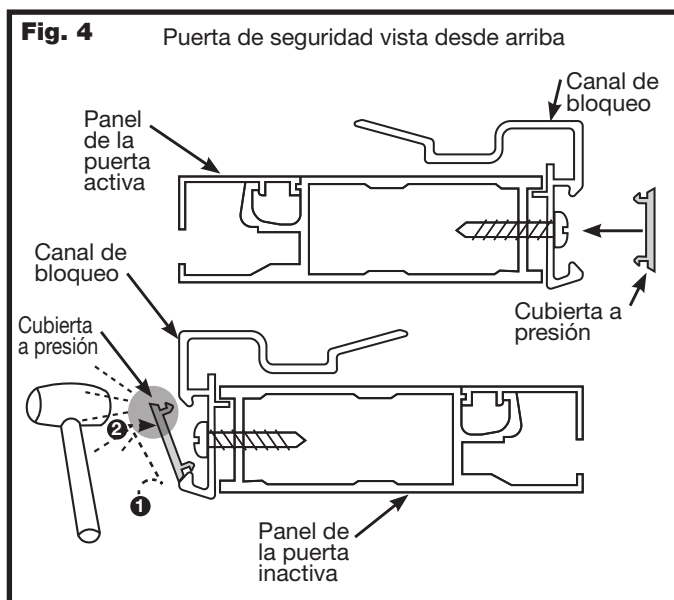

8 Instala el panel de la puerta activa

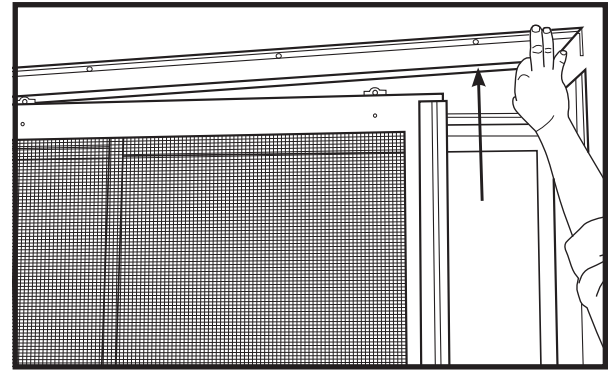
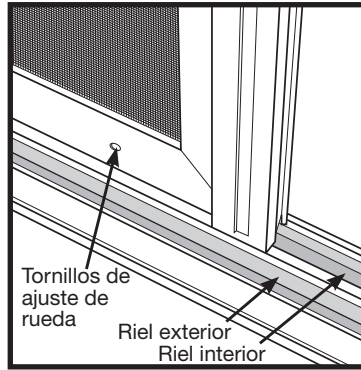
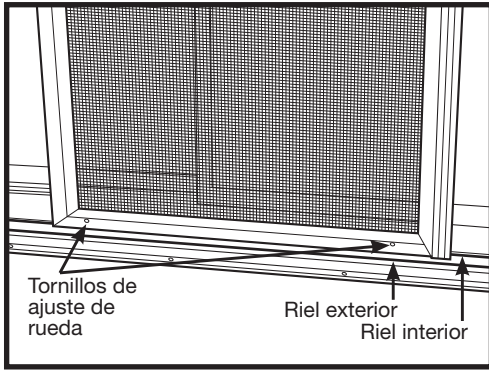

Con los tornillos de ajuste de ruedas y la pestaña del bloqueo de espaldas a la casa, coloca la parte inferior del panel de la puerta en el riel más al interior. Si te preocupa que haya interferencia entre los paneles de puerta Meshtec® activo e inactivo y los herrajes de la puerta principal de patio, puedes instalar la puerta activa en el riel más externo.

Haz que un ayudante levante la esquina del riel superior (B) del lado inactivo donde la llave de esquina se dejó sin fijar en el **paso 3**. Coloca la parte superior del panel de puerta alineada con el riel más interior, baja el riel hasta el panel de puerta y vuelve a insertar la llave de esquina en la jamba lateral.

9 Instala los herrajes de la manija en el panel de la puerta inactiva

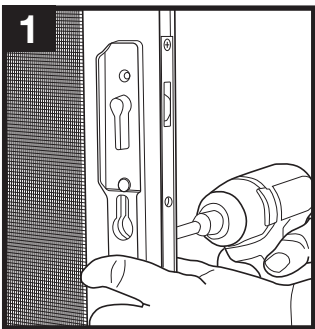

Comienza desde la parte interior de la puerta inactiva. Inserta el eje y los tornillos de montaje a través del mecanismo de mortaja en el panel de la puerta.

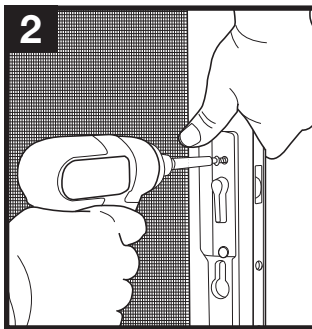

Muévelo hacia el exterior de la puerta inactiva. Alinea las aberturas en el interior de la otra manija (G) con el eje y los 2 tornillos de montaje y coloca la manija contra el marco de la puerta.

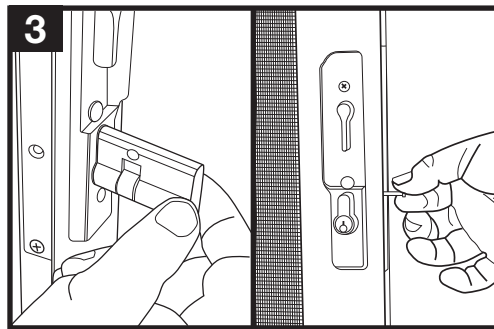

Desde la parte interior de la puerta, inserta el cilindro de la cerradura (L) de la puerta inactiva en la puerta a través de la placa decorativa. Con un destornillador de cabeza Phillips, aprieta el tornillo de retención hasta que quede ajustado. **NO** aprietes demasiado.

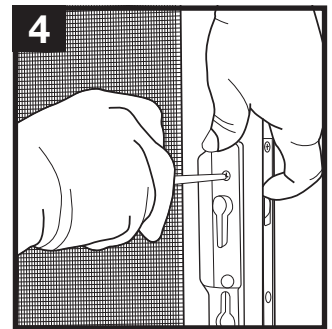

Mientras mantienes en su lugar ambas placas decorativas de la manija, aprieta los tornillos de montaje.

10 Fija el canal de bloqueo al panel de la puerta inactiva

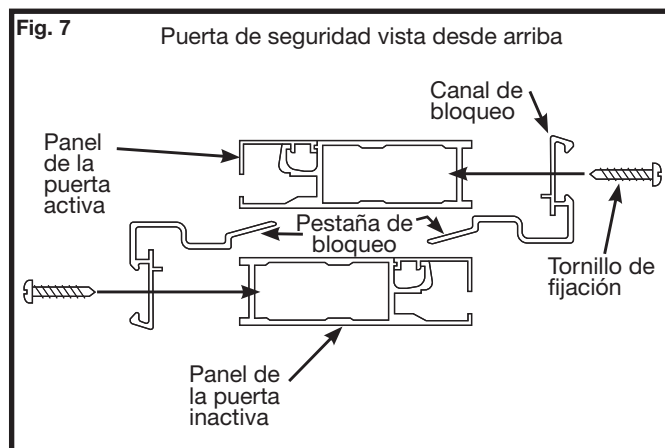
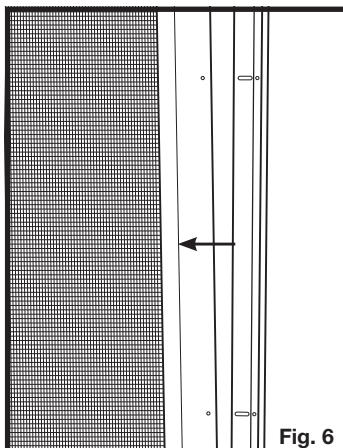

Con la pestaña del bloqueo frente a la casa (Fig. 6), fija el canal del bloqueo (F) al borde de la puerta inactiva (E) a través de los orificios pretaladrados en el canal opuesto al lado de la cerradura (Fig. 7) con tornillos de cabeza plana biselada núm. 6x5/8" (Q).

11 Instala la cubierta a presión al borde del panel de la puerta inactiva

Coloca un borde de la cubierta a presión (**F1**) dentro del borde del lado del bloqueo del panel de la puerta activa asegurándote de que esté al ras con la parte superior de la puerta. Con un mazo de goma y un bloque de madera, golpea en el lado opuesto de la cubierta a presión (**Fig. 8**) para colocar con presión la cubierta en su sitio (**Fig. 9**). Una vez que la cubierta a presión esté asegurada, coloca un bloque de madera sobre el largo de la cubierta a presión y golpea con el mazo para emparejar cualquier irregularidad de la superficie de la cubierta a presión.

ADVERTENCIA

Luego de ser instaladas, las cubiertas a presión no pueden ser retiradas sin destruirlas.

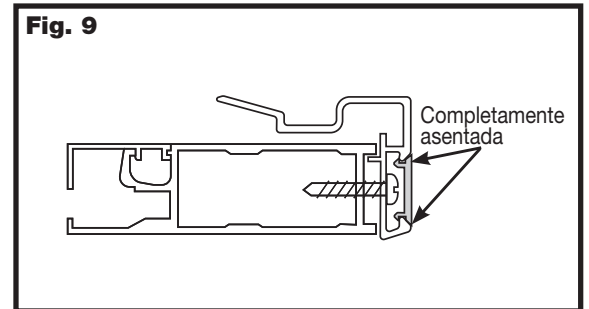
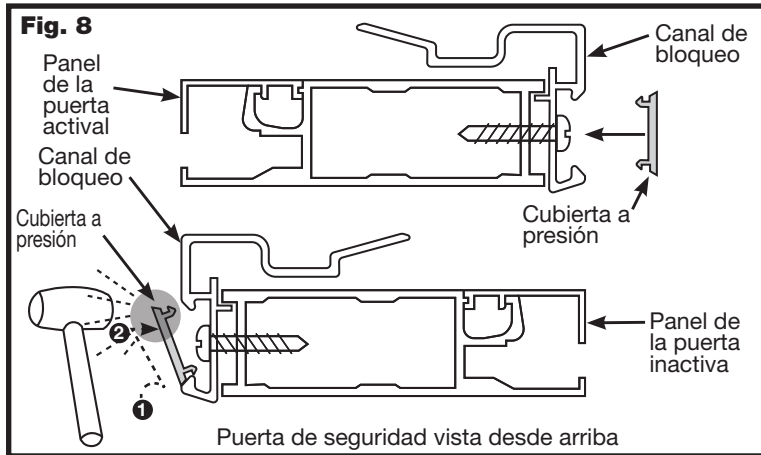

12 Instala el panel de la puerta inactiva

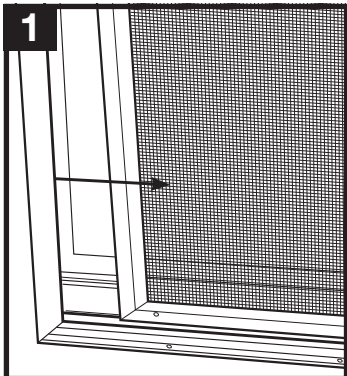

1 Abre la puerta activa (**D**) aproximadamente 15.2 cm hacia el centro.

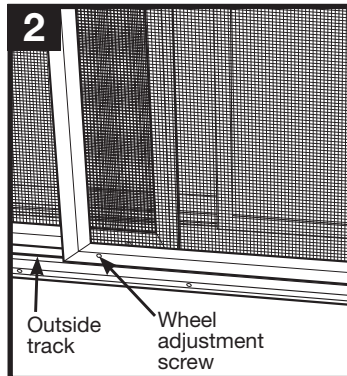

2 Con los tornillos de ajuste de ruedas y la pestaña del bloqueo de frente a la casa, coloca la parte inferior del panel de la puerta en el riel más externo. Si te preocupa que haya interferencia entre los paneles de puerta Meshtec® activo e inactivo y los herrajes de la puerta de vidrio, puedes instalar la puerta activa en el riel más externo.

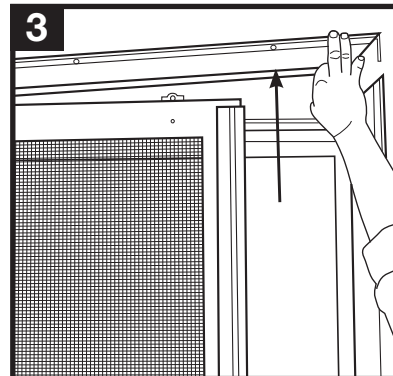

3 Haz que un ayudante levante la esquina del riel superior (**B**) del lado inactivo donde la llave de esquina se dejó sin fijar en el Paso 3. Coloca la parte superior del panel de puerta alineada con el riel más externo, baja el riel hasta el panel de puerta y vuelve a insertar la llave de esquina en la jamba lateral.

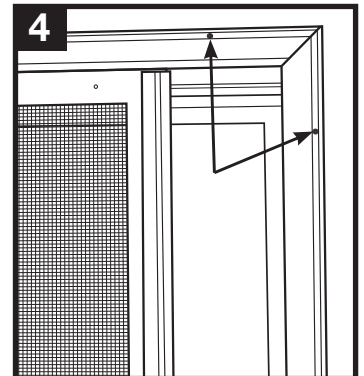

4 Instala dos tornillos temporales para drywall núm. 6x2" (**N**). Uno en la parte superior del riel y uno en la jamba lateral.

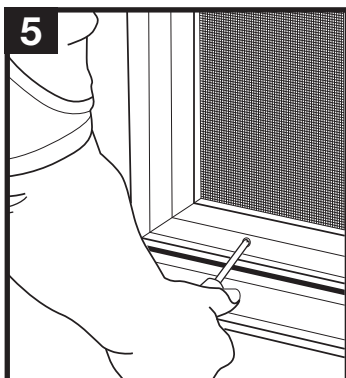

5 Comprueba que ambas puertas corran bien. Con un destornillador de cabeza Phillips, ajusta las ruedas inferiores hacia arriba o hacia abajo según sea necesario para que el deslizamiento sea óptimo.

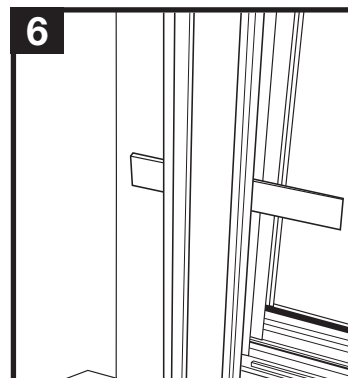

6 Si las puertas aún no corren bien, verifica que los marcos laterales estén a plomo y coloca cuñas de ser necesario. Nota: una puerta de seguridad corrediza tendrá mayor resistencia que una puerta con malla corrediza estándar.

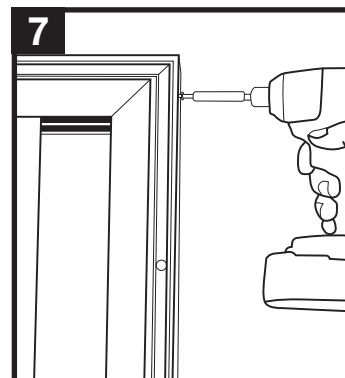

7 Fija las llaves de esquina del lado de la **puerta inactiva** con tornillos de cabeza plana núm. 8x1/2" (**O**).

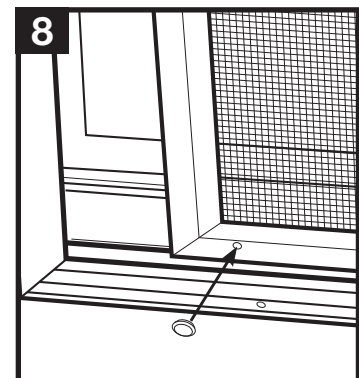

8 Instala tapas para tornillos de ajuste (**S**) sobre los orificios de ajuste de ruedas en la parte superior e inferior de ambas puertas.

13 Instala los herrajes de la manija en el panel de la puerta activa

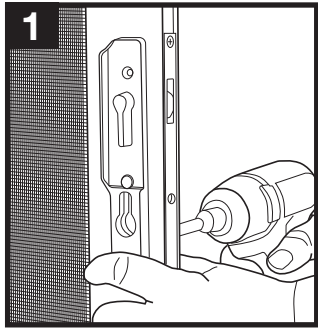

Comienza desde la parte interior de la puerta activa. Inserta el eje y los tornillos de montaje a través del mecanismo de mortaja en el panel de la puerta.

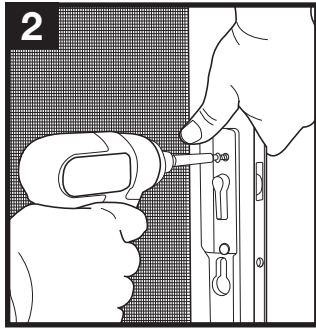

Muévelo hacia el exterior de la puerta activa. Alinea las aberturas en el interior de la otra manija (G) con el eje y los 2 tornillos de montaje y coloca la manija contra el marco de la puerta.

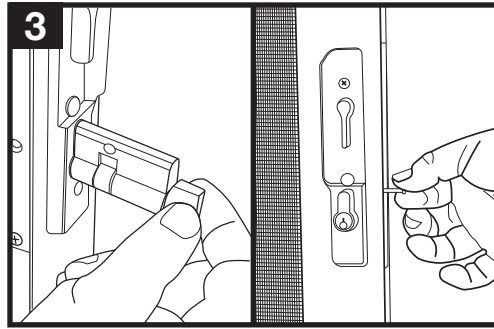

Desde la parte interior de la puerta, inserta el cilindro de la cerradura (K) de la puerta activa en la puerta a través de la placa decorativa. Con un destornillador de cabeza Phillips, aprieta el tornillo de retención hasta que quede ajustado. **NO** aprietes demasiado. Aprieta los dos tornillos de montaje de la manija hasta que estén ajustados.

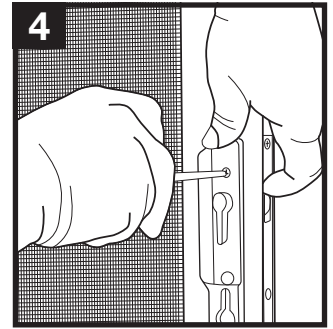

Mientras mantienes en su lugar ambas placas decorativas de la manija, aprieta los tornillos de montaje.

14 Instala los enganches de pestillo en ambos paneles de puerta

Superior e Inferior

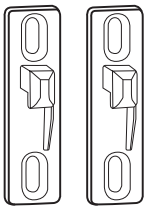

Centro

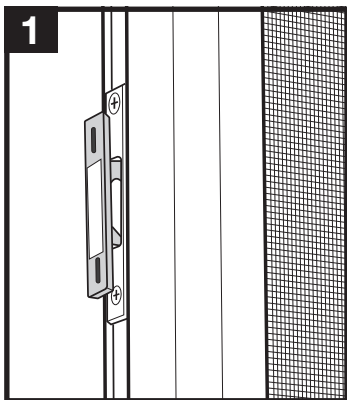

Coloca los enganches de pestillo (H: superior e Inferior, I: centro) dentro de los orificios de pestillo en el borde de la puerta activa con la cinta de dos lados de espaldas al panel de la puerta. Usa el cerrojo manual para enganchar la cerradura y mantener los enganches de pestillo en su lugar.

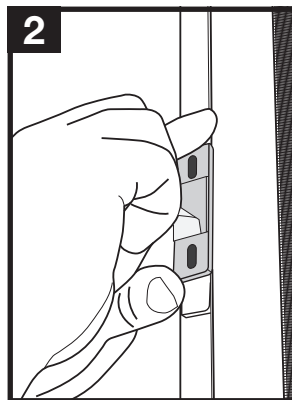

Quita la cubierta de la cinta de dos lados de los tres enganches de pestillo.

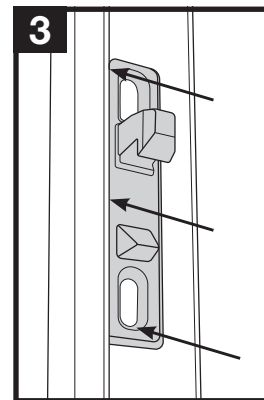

Desliza la puerta hasta cerrarla y empújala firmemente dentro de la jamba lateral para que los enganches de pestillo entren en su sitio. Usando el cerrojo manual, destraba la puerta y ábrela deslizándola cuidadosamente. Presiona cada enganche de pestillo para asegurarlo en su posición.

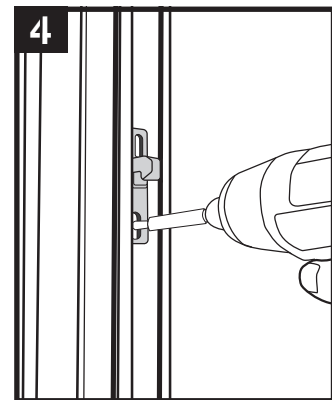

Con una broca de 3/32", pretaladra orificios y fija permanentemente los enganches de pestillo con tornillos de cabeza plana núm. 8x1/2" (O).

Nota: Si los enganches de pestillo no se fijan a la jamba lateral, retirar las patas de tornillo (J), ajustar las ruedas hasta que las tres se fijen y volver a colocar las tapas de tornillo. Si luego de los máximos ajustes de rueda, los enganches de pestillo no se fijan, usar las cuñas correspondientes (H) detrás de los enganches.

15 Instala los tornillos de marco permanentes

Con una broca extendida de 9/64", pretaladra orificios de montaje en el marco superior, inferior y lateral que no tenía un tornillo temporal e instala los tornillos permanentes restantes de cabeza plana núm. 10x3 1/2" (M). Ten cuidado de insertar los tornillos de forma recta y nivelada para evitar que el marco se mueva.

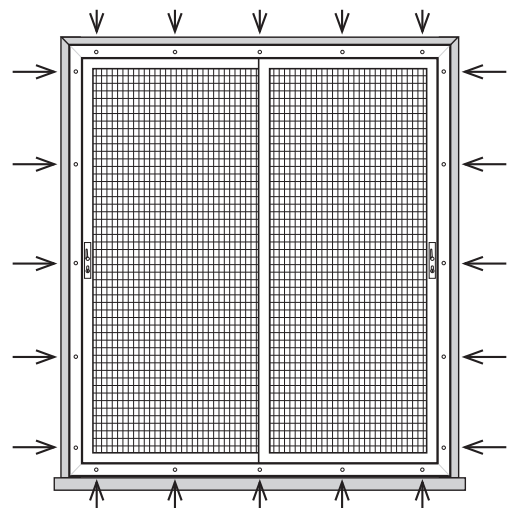
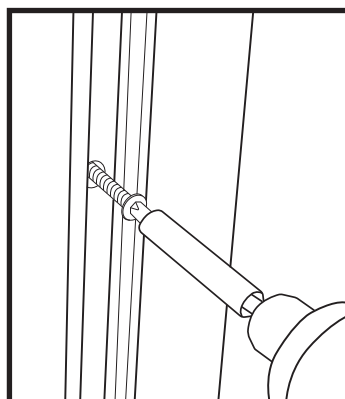

16 Instala los topes para puerta

Quita un tornillo de la parte superior y de la inferior de la jamba del lado inactivo. Con tornillos de cabeza plana biselada núm. 8x1 1/2" (P), instala los topes para puerta (R) en el orificio para tornillo permanente en el riel usado por el panel de puerta activa.

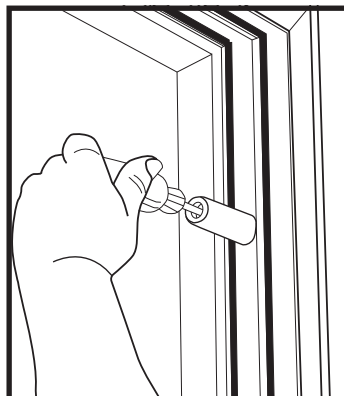

17 Instala las cubiertas a presión del marco

Coloca un borde de la cubierta a presión (A1, B1 & C1) dentro del borde del marco. Con un mazo de goma y un bloque de madera, golpea en el lado opuesto de la cubierta a presión (Fig. 10) para colocar con presión la cubierta en su sitio (Fig. 11). Una vez que la cubierta a presión esté asegurada, coloca un bloque de madera sobre el largo de la cubierta a presión y golpea con el mazo para emparejar cualquier irregularidad de la superficie de la cubierta a presión.

ADVERTENCIA

Luego de ser instaladas, las cubiertas a presión no pueden ser retiradas sin destruirlas.

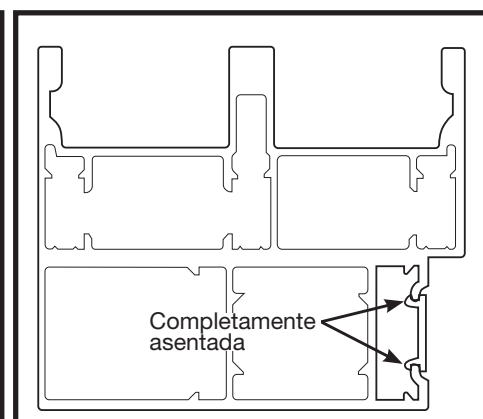
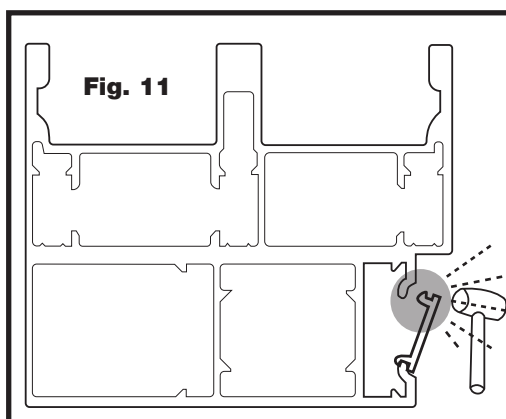
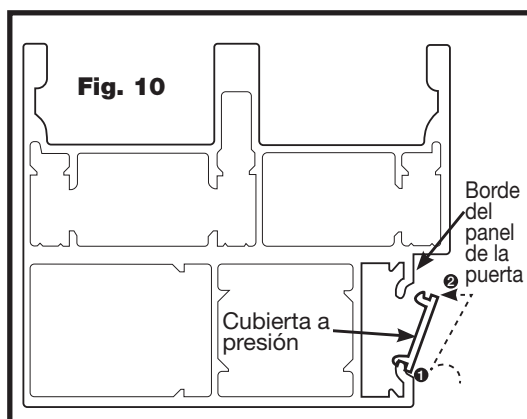

Sugerencias de retoques finales

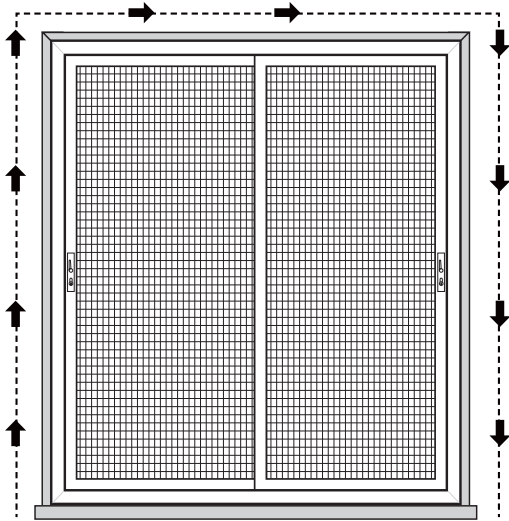

- ① **Pasta selladora (no se incluye)**
Aplica pasta selladora para pintar en el exterior del marco de la jamba de la puerta de seguridad y pinta del color deseado.

Cuidado y mantenimiento

Con el tiempo se pueden acumular polvo, suciedad e impurezas en el aire, lo que provocará defectos visuales en la puerta o la ventana y, si está equipado, en la malla Meshtec y, si no se elimina con regularidad y de manera adecuada, puede provocar más daños, manchas y corrosión. Tu programa de limpieza depende de tu ambiente:

AMBIENTE	DESCRIPCIÓN	PROGRAMA DE LIMPIEZA
Suave	Tierra adentro, rural, y lejos de la actividad urbana	cada 6 meses
Moderado	Urbano moderado/suburbano, tierra adentro	cada 3 meses
Extremo	Urbano extremo/suburbano, costero (dentro de 25 millas)	cada 2 a 4 semanas

Lava bien el marco de la puerta y malla Meshtec, si está equipado, con un paño suave, jabón suave y agua. No utilices disolventes fuertes o limpiadores a base de abrasivos. No expongamos las manijas, bisagras, ni los cerrojos a cantidades excesivas de agua. Al concluir, elimina el exceso de agua con un paño seco y suave. Para los productos que incluyen una malla Meshtec, presta especial atención al secar completamente el área de unión de la malla al marco. Evita usar objetos afilados o materiales abrasivos en el marco de la puerta o en la malla. Utiliza grasa blanca para lubricar las bisagras en cada limpieza.

Garantía

La malla para puerta o ventana de seguridad de Unique Home Designs/Titan está cubierta por una garantía de reemplazo de 10 años. Recibirá una nueva malla para puerta o ventana sin cargo adicional si su producto presenta defectos en los materiales o en la mano de obra dentro de los 10 años posteriores a la fecha de fabricación. Se otorga una garantía de protección adicional por 5 años (para un total de 15 años de garantía) cuando el producto se registra por Internet en uniquehd.com/registration. Si su casa sufre un robo y la entrada se realizó a través de una puerta de seguridad UHD/Titan correctamente instalada y cerrada con un cerrojo doble, un sistema de bloqueo de 3 puntos o un cerrojo simple en una puerta equipada con una pantalla de metal perforado o Meshtec o una ventana correctamente instalada y cerrada pantalla, usted está cubierto por la Garantía de protección del hogar y recibirá una nueva pantalla de puerta o ventana (solo producto, instalación excluida) sin cargo o reembolso de hasta \$ 1,000 del deducible de su seguro. Los componentes preinstalados en la malla para puerta o ventana de seguridad (como cerraduras, manijas, rodillos, barredores) están cubiertos por un año a partir de la fecha de compra. Los accesorios agregados a la puerta de seguridad por el comprador no están cubiertos por esta garantía. El incumplimiento de las instrucciones de instalación incluidas con el producto anula esta garantía. Cualquier problema causado por abuso, mal uso, incumplimiento de las instrucciones de cuidado y mantenimiento, ajustes debido al asentamiento de la estructura en la que está montado el producto, o casos fortuitos, tampoco están cubiertos por esta garantía. El estilo de los repuestos puede variar debido a cambios de proveedores, productos y colores. UHD/Titan no es responsable de ningún gasto de mano de obra necesario para instalar el producto de reemplazo. UHD/Titan no se responsabiliza por asegurar la propiedad mientras los artículos bajo la garantía estén siendo reparados o reemplazados.

Para efectuar una reclamación bajo esta garantía, envíe por escrito una descripción breve del problema, una foto de la reclamación, comprobante de compra y su información de contacto a: Unique Home Designs, Atención: Warranty Claims, 973 N. Colorado Street, Gilbert AZ 85233

"Meshtec" es la marca comercial registrada de Meshtec International Co., Ltd. ("MTC") en los Estados Unidos y otras jurisdicciones mundiales (incluidos los registros pendientes) y no se puede utilizar sin el consentimiento previo por escrito de MTC. Genuine Meshtec es una marca registrada de Meshtec International Co., Ltd. N. ° de patentes: 6,802,357 y 8,191,606 Marcas comerciales registradas 4,337,128 ('Meshtec') y 4,337,135 ('Genuine Meshtec Security Mesh').

¡Alarga tu garantía!

Cuando te registras por internet en uniquehd.com/registration