

Installation Guide

Deck/Wall-Mount Bath Faucet

K-110

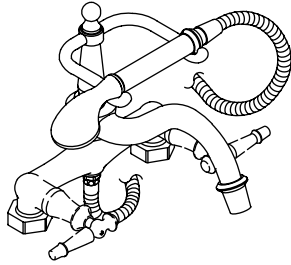

K-331

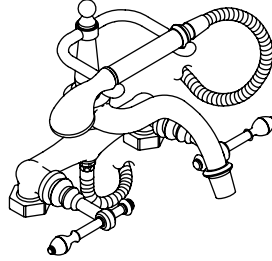

K-6905

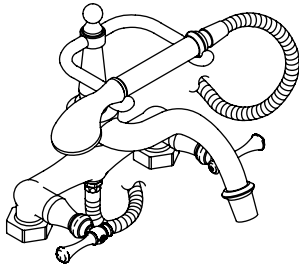

K-16210

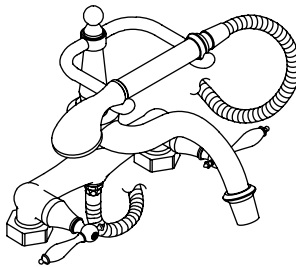

M product numbers are for Mexico (i.e. K-12345**M**)
Los números de productos seguidos de
M corresponden a México (Ej.
K-12345**M**)
Français, page "Français-1"
Español, página "Español-1"

1008209-2-F

THE BOLD LOOK
OF **KOHLER**®

Thank You For Choosing Kohler Company

We appreciate your commitment to Kohler quality. Please take a few minutes to review this manual before you start installation. If you encounter any installation or performance problems, please don't hesitate to contact us. Our phone numbers and website are listed on the back cover. Thanks again for choosing Kohler Company.

Tools and Materials



Adjustable Wrench



Thread Sealant

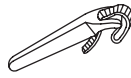

Strap Wrench



Solder

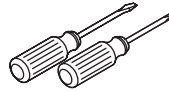

Assorted Screwdrivers

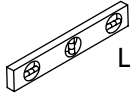

Level



Assorted Hex Wrenches

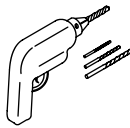

Drill and Bits

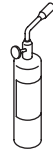

Propane Torch

Plus:

- Adjustable Arc Pliers
- 1/2" Piping
- Threaded 1/2" Adapters
- 1/2" Union Elbows
- Bath Shower Ells
- K-6525 Wall-Mount Bracket

**Roughing-In Dimensions-
Free-Standing and Deck-Mount**

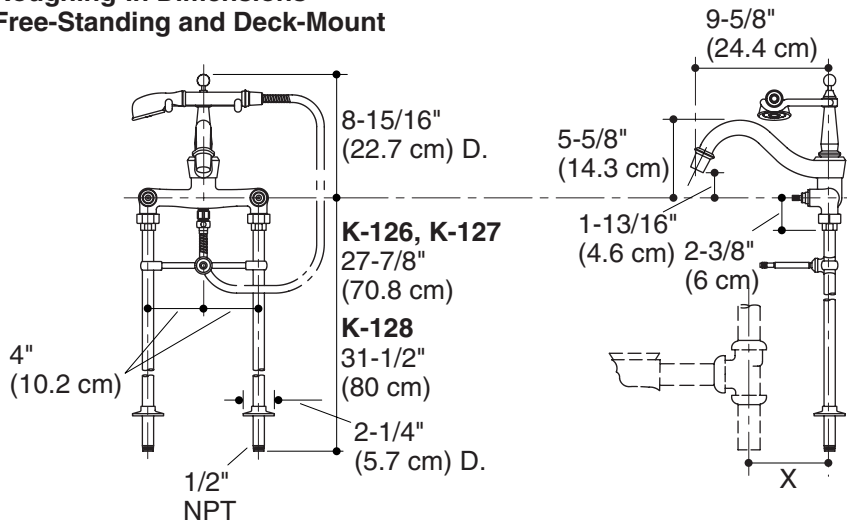

Bath drain to faucet	X
Bath Models	
K-100	5-7/8" (14.9 cm)
K-700, K-702	6-3/8" (16.2 cm)
K-710, K-711, K-712, K-726, K-727	4-3/8" (11.1 cm)

**Roughing-In Dimensions-
Wall-Mount Kit**

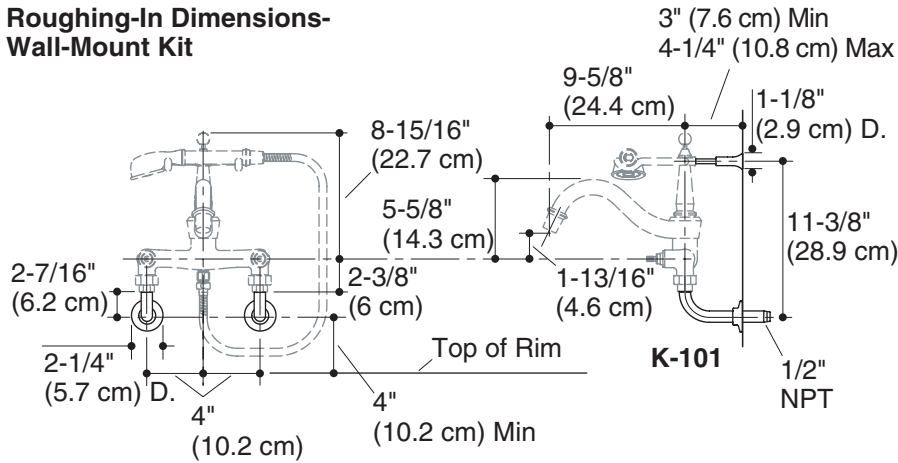

Roughing-In

Before You Begin



WARNING: Risk of personal injury. This product is not designed or intended for use as a grab or support bar. Do not install in a location where this product may be inadvertently used as a grab or support bar.

- Please read all instructions before you begin.
- Observe all local plumbing and building codes.
- Shut off the main water supply.
- Inspect the waste and supply tubing and replace as needed.
- Install or relocate the supplies as necessary to conform to the roughing-in dimensions.
- This faucet can be installed in freestanding, deck-mount or wall mount configurations. **Follow only the instructions that apply to your installation.**
- An optional wall-mount bracket is available to adapt the handshower to a stationary location.
- Kohler Co. reserves the right to make revisions in the design of faucets without notice, as specified in the Price Book.

1. Prepare the Site

- If not already installed, install or relocate the water supplies as needed to conform to the roughing-in dimensions for your particular installation.
- Use thread sealant on all the threaded connections.

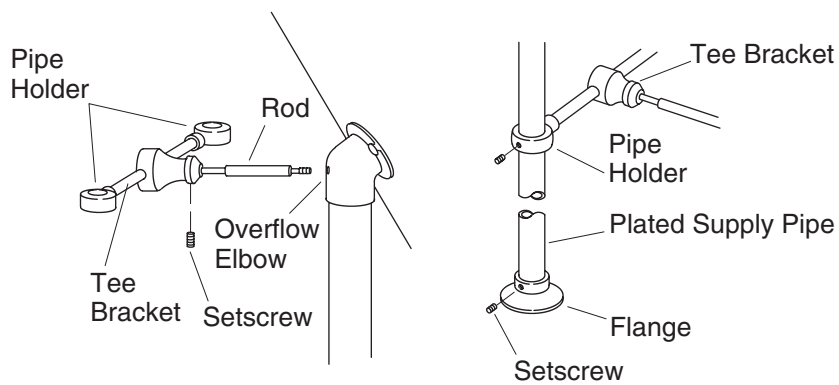

2. Freestanding Supply Installation

- Remove the temporary plugs from the water supply couplings.
- **Replace the long rod with the short rod for Kohler models K-710, K-711, K-712, K-726 and K-727.** To determine the bath to drain faucet measurement for your model bath refer to the "Roughing-In" section of this manual.
- Thread the tee bracket into the hole in the back of the overflow elbow.
- Insert the rod into the tee bracket and secure with the setscrew.

Install the Supply Tubes

- Loosen the setscrews in the pipe holder and flange.
- Carefully slide the plated supply pipe through the pipe holder and flange.
- Thread the supply pipe into the supply rough-in and tighten it with a strap wrench.
- Tighten the setscrews in the pipe holder and flange.
- Repeat for the second supply tube.

8" (20.3 cm) Center-to-Center

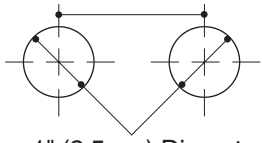

1" (2.5 cm) Diameter Holes

8" (20.3 cm)

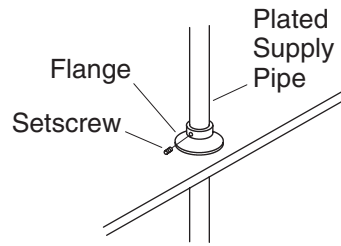
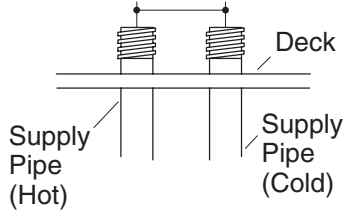

3. Deck-Mount Supply Installation

- Remove the temporary plugs from the water supply couplings.
- Construct a frame for the deck with two 1" (2.5 cm) holes measuring 8" (20.3 cm) apart from the center of each hole.
- Carefully slide the plated supply pipe through the holes.
- Thread the supply pipe into the supply rough-in and tighten with a strap wrench.
- Securely strap the supply pipes to the framing below the bath deck.
- Loosen the setscrew in the flange.
- Carefully slide the flange down the supply pipe so it rests on the bath deck.
- Tighten the flange setscrew.

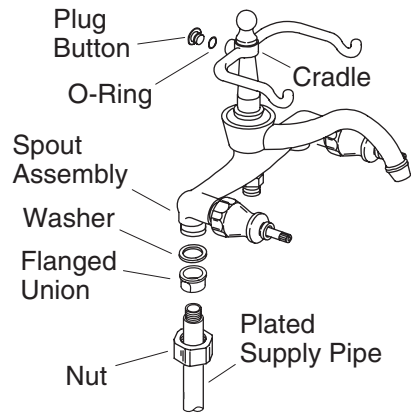

4. Freestanding and Deck-Mount Faucet Installation

- Carefully slip the O-ring into the groove in the plug button.
- Press the plug button into the hole in the back of the cradle.
- Apply thread sealant to the threads of the plated supply pipes.
- Slide a nut onto one of the plated supply pipes. Be careful to avoid scratching the plated finish.
- Thread the flanged union onto the supply pipe. Verify that the flanged union is level.
- Set the washer on top of the flanged union.
- Repeat for the other supply pipe.
- Set the spout assembly on both washers.
- Thread the nuts up onto the spout assembly to secure it to the supply tubes.

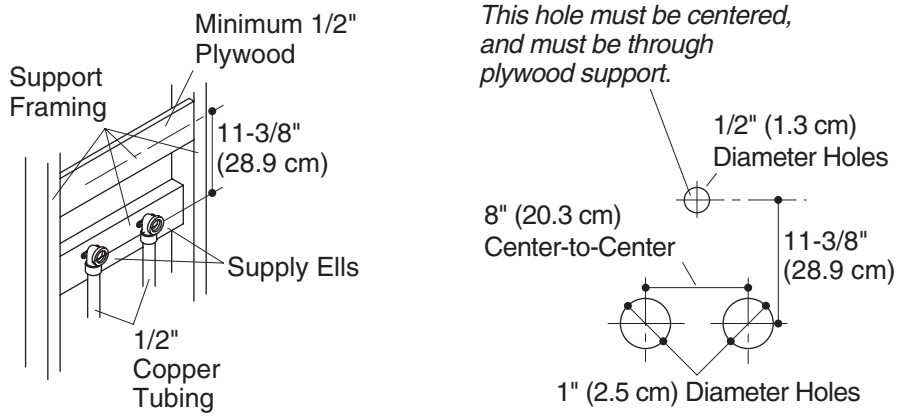

5. Wall-Mount Supply Installation

- Determine the faucet installation location.
- Install support framing at the installation location as shown.
- Secure the piping to the framing.
- Install temporary plugs in the supply ells.
- Turn on the water supplies and check for leaks.
- Turn off the water supplies.
- Complete the finished wall.
- In the finished wall, drill two 1" (2.5 cm) holes measuring 8" (20.3 cm) apart from the center of each hole.
- Drill a 1/2" (1.3 cm) hole at the exact location illustrated. **This hole must be through the plywood support.**
- Remove the temporary plugs from the water supply ells.

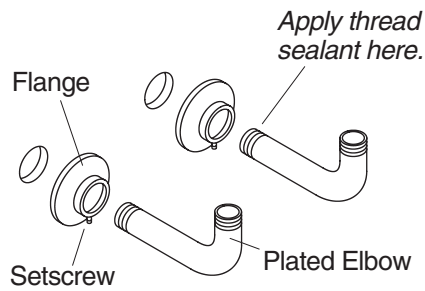

6. Wall-Mount Elbow Installation

- Loosen the flange setscrews.
- Carefully slide a flange onto one of the plated elbows. Be careful to avoid scratching the plated finish.
- Apply thread sealant to the threads of the plated elbows.
- Insert one of the plated elbows through the wall and into a supply ell.
- Thread the plated elbow into the supply ell and tighten with a clean strap wrench. Position the plated elbows with the opening facing up.
- Carefully slide the flange over the plated elbow and up against the finished wall.
- Tighten the flange setscrew.
- Repeat for the other plated elbow.

Install the Anchors

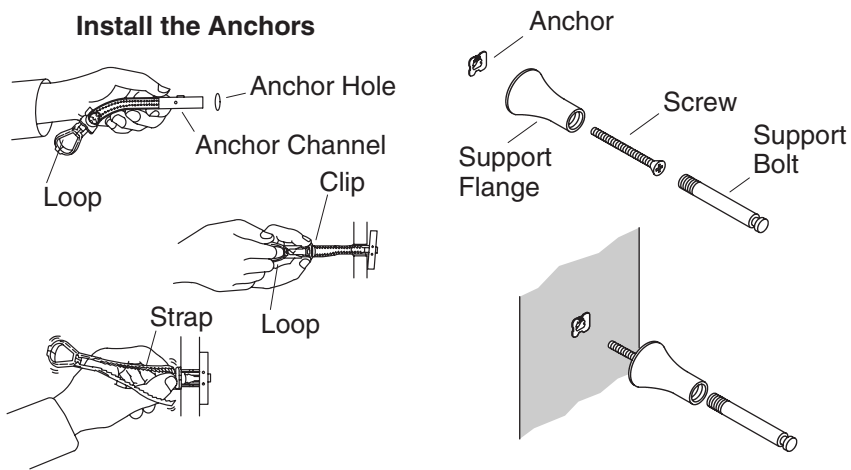

7. Wall-Mount Support Installation

- Pivot the metal anchor channel so the plastic straps touch.
- Insert the channel into the 1/2" (1.3 cm) hole in the finished wall.
- Pull on the strap ring until the metal anchor channel is flush on the inside of the finished wall.
- Slide the plastic cap along the straps until it is flush with the wall.
- Break the straps off flush with the finished wall.
- Insert the screw through the support flange.
- Thread the screw and support flange into the anchor. Securely hand tighten.
- Loosely thread the support bolt completely into the support flange.

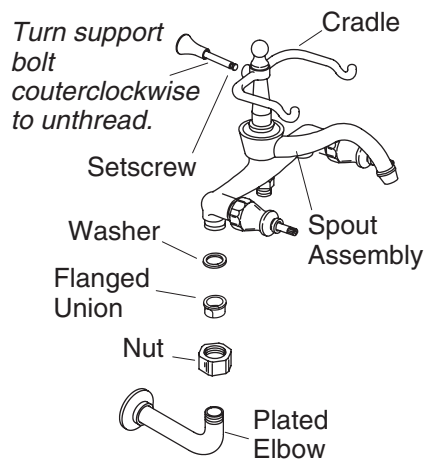

8. Wall-Mount Faucet Installation

- Verify that thread sealant has been applied to the threads of the plated elbows. If not, apply thread sealant at this time.
- Slide a nut onto one of the plated elbows. Be careful to avoid scratching the plated finish.
- Thread the flanged union onto the plated elbow. Verify that the flanged union is level.
- Set the washer on top of the flanged union.
- Repeat for the other plated elbow.
- Set the spout assembly on both washers.
- Thread the nuts up onto the spout assembly to secure it to the plated elbows.

NOTE: Make sure the faucet is installed parallel with the finished wall. Do not force the faucet when installing the support bolt into the cradle.

- Unthread the support bolt until it enters the hole in the back of the cradle.
- Secure the support bolt in place with the cradle setscrew.

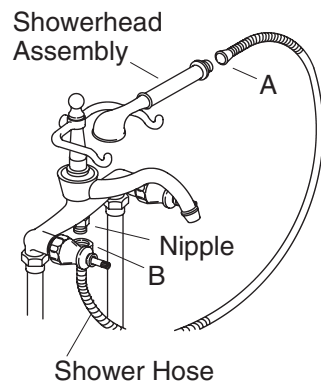

**Deck-Mount
Installation is Shown**

9. Install the Handshower – All Installations

NOTE: Only deck-mount installation is shown in the illustration. The handshower installs the same for all faucet installation types.

- Thread the end of the shower hose with the nut onto the nipple.
- Thread the handshower onto the other end of the shower hose.

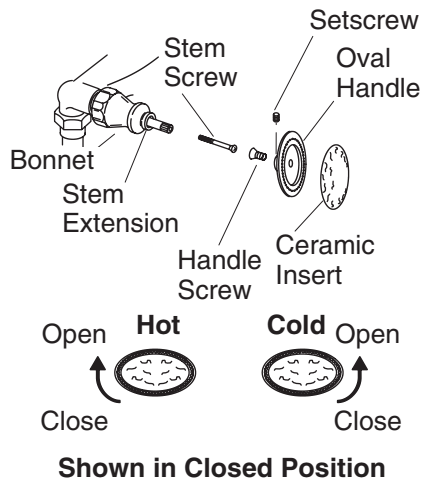

10. Oval Handle Installation

- Verify that the valves are in the closed position.
- ⚠ **CAUTION: Risk of product damage.** Do not overtighten. Overtightening may cause damage to the handle.
- Insert the stem screw into the stem extension and tighten with a screwdriver.
- Place the ceramic insert into the oval handle.
- Secure the insert with the handle screw. **Do not overtighten.**
- Loosen the setscrew.
- Position the handle assembly on the stem extension.
- Verify that the handle is in an even horizontal position. If needed, remove the handle and adjust its position on the splines of the stem extension until horizontal. For fine adjustment, pull out the stem extension until it disengages from the valve, rotate, and return it to its original position. **Do not pull the stem extension completely out.**
- Tighten the setscrew.
- Repeat for the other handle.

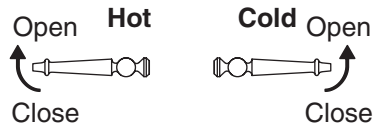
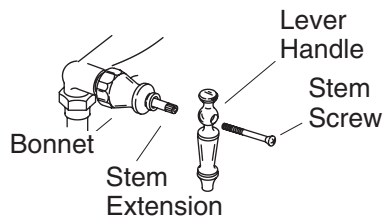

Shown in Closed Position

11. One-Piece Lever Handle Installation

- Verify that the valves are in the closed position.
- Insert the handle onto the stem extension so the handle is positioned horizontally.
- Verify that the handle is in an even horizontal position. If needed, remove the handle and adjust its position on the splines of the stem extension until horizontal. For fine adjustment, pull out the stem extension until it disengages from the valve, rotate, and return it to its original position. **Do not pull the stem extension completely out.**



CAUTION: Risk of product damage. Do not overtighten. Overtightening may cause damage to the handle.

- Insert the stem screw into the stem extension and tighten with a screwdriver.
- Repeat for the other handle.

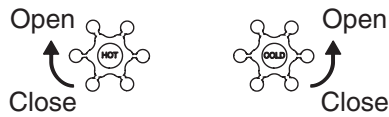
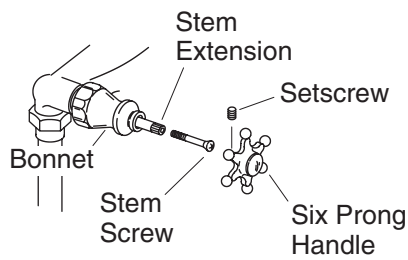

Shown in Closed Position

12. Six Prong Handle Installation

- Verify that the valves are in the closed position.
- ⚠ **CAUTION: Risk of product damage.** Do not overtighten. Overtightening may cause damage to the handle.
- Insert the stem screw into the stem extension and tighten with a screwdriver.
- Loosen the setscrew.
- Position the handle assembly on the stem extension.
- Verify that the handle label is in an even horizontal position. If needed, remove the handle and adjust its position on the splines of the stem extension until horizontal. For fine adjustment, pull out the stem extension until it disengages from the valve, rotate, and return it to its original position. **Do not pull the stem extension completely out.**
- Tighten the setscrew.
- Repeat for the other handle.

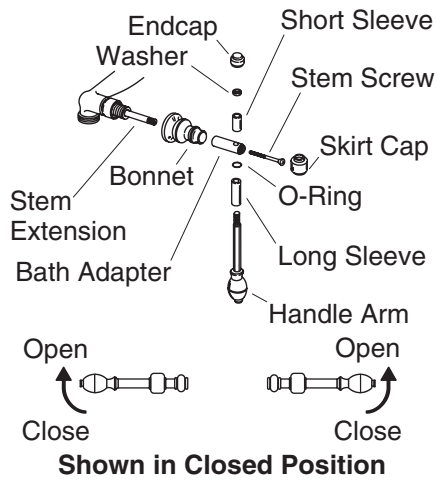

13. Multi-Piece Lever Handle Installation

- Verify that the valves are in the closed position.
- ⚠ **CAUTION: Risk of product damage.** Do not overtighten. Overtightening may cause damage to the handle.
- Install the stem extension to the valve stem.
- Thread the bonnet onto the valve body.
- Align the bath adapter over the stem extension so that the holes line up horizontally. Secure with the screw.
- Install the skirt cap to the end of the bath adapter.
- Position the long sleeve over the handle arm.
- Slide the O-ring onto the handle arm down to the long sleeve.
- Insert the handle arm through the bath adapter.
- Slide the short sleeve onto the handle arm up to rest on the bath adapter.
- Slide the washer onto the handle arm down to the short sleeve.
- Thread the end cap onto the end of the handle arm to secure the assembly.
- Repeat for the other handle.

14. Complete the Installation

- Open the supplies.
- Turn on the hot and cold water.
- Run the water through both the handshower and the faucet.
- Check for leaks.
- Turn off the water.

Guide d'installation

Robinet de baignoire à montage sur comptoir/mural

Outils et matériels



Clé à molette



Joint d'étanchéité pour filetage

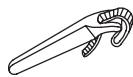

Clé à sangle



Soudure

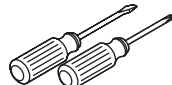

Tournevis assortis

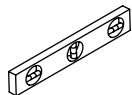

Clés hexagonales assorties

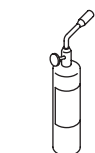
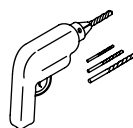

Chalumeau à propane

Plus:

- Pincettes à arc réglable
- Tuyauterie de 1/2"
- Adaptateurs filetés 1/2"
- Coudes union de 1/2"
- Coudes baignoire douche
- Support montage mural K-6525

Merci d'avoir choisi la compagnie Kohler

Nous apprécions votre engagement envers la qualité Kohler. Veuillez prendre s'il vous plaît quelques minutes pour lire ce manuel avant de commencer l'installation. Ne pas hésiter à nous contacter en cas de problème d'installation ou de fonctionnement. Nos numéros de téléphone et notre adresse du site internet sont au verso. Merci encore d'avoir choisi la compagnie Kohler.

Dimensions de raccordement
Sans support et montage sur
comptoir

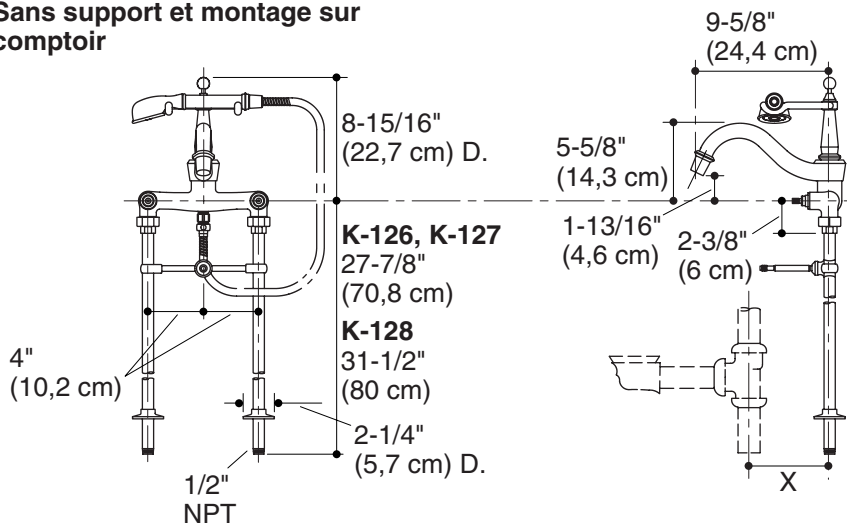

Drain de baignoire au robinet	X
Modèles baignoire	
K-100	5-7/8" (14,9 cm)
K-700, K-702	6-3/8" (16,2 cm)
K-710, K-711, K-712, K-726, K-727	4-3/8" (11,1 cm)

Dimensions raccordement
kit montage mural

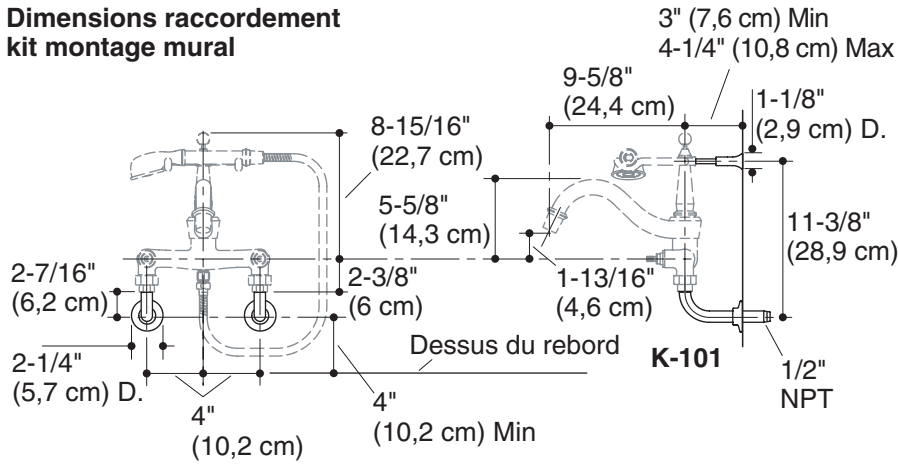

Plan de raccordement

Avant de commencer



AVERTISSEMENT : Risque de blessures corporelles. Ce produit n'est pas destiné ou conçu pour servir de barre d'appui ou de support. Ne pas installer dans un emplacement où le produit pourrait être utilisé comme barre d'appui ou de support.

- Veuillez lire toutes les instructions avant de commencer.
- Respecter tous les codes de plomberie et de bâtiment locaux.
- Couper l'alimentation d'eau principale.
- Inspecter l'état de la tuyauterie d'évacuation et d'alimentation et remplacer selon la nécessité.
- Installer ou déplacer les alimentations au besoin pour confirmer les dimensions de raccordement.
- Ce robinet peut être installé en configuration autoportante, sur comptoir ou montage mural. **Suivre uniquement les instructions qui s'appliquent à votre installation.**
- Un support mural optionnel est disponible pour adapter la douchette sur un emplacement fixe.
- Kohler Co. se réserve le droit d'apporter toutes modifications au design des robinets et ceci sans préavis, comme spécifié dans le catalogue des prix.

1. Préparer le site

- Installer ou relocaliser les alimentations d'eau au besoin pour se conformer aux dimensions de raccordement de l'installation particulière si cela n'a pas déjà été fait.
- Utiliser du ruban d'étanchéité sur toutes les connexions filetées.

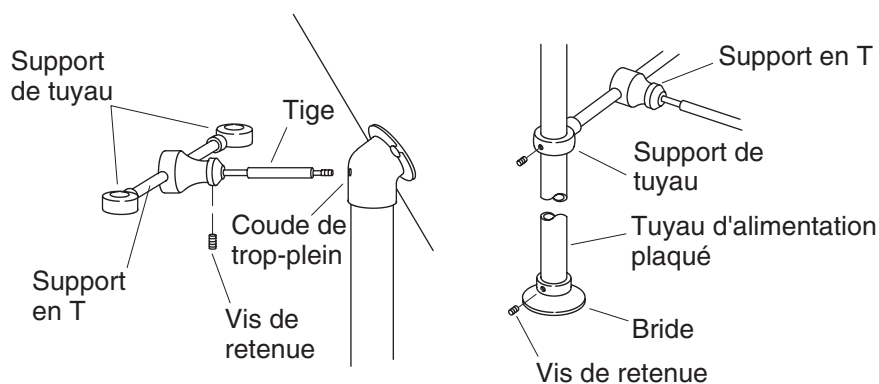

2. Installation alimentation autoportante

- ❑ Retirer les bouchons temporaires des couplages d'alimentation d'eau.
- ❑ **Remplacer la longue tige avec la courte pour les modèles Kohler K-710, K-711, K-712, K-726 and K-727.** Pour déterminer la mesure du robinet de la baignoire au drain du modèle de baignoire, se référer à la section "Raccordement" de ce manuel.
- ❑ Visser le support en T dans l'orifice à l'arrière du coude de trop-plein.
- ❑ Insérer la tige dans le support en T et sécuriser avec la vis de retenue.

Installer les tubes d'alimentation

- ❑ Desserrer les vis d'arrêt dans le dispositif de maintien du tuyau et la bride.
- ❑ Faire glisser soigneusement le tuyau d'alimentation plaqué à travers le dispositif de maintien du tuyau et la bride.
- ❑ Ajuster le tuyau d'alimentation dans le raccordement d'alimentation et serrer avec un clé à sangle.
- ❑ Serrer les vis de retenue dans le support du tuyau et la bride.
- ❑ Faire de même avec le deuxième tube d'alimentation.

8" (20,3 cm) Centre-à-centre

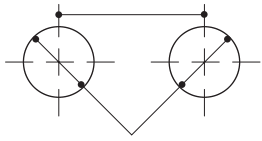

Orifices Ø 1" (2,5 cm)

8" (20,3 cm)

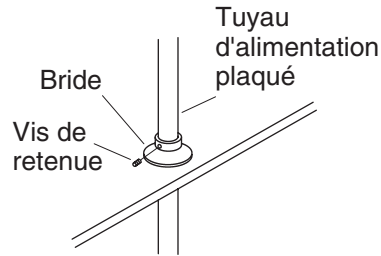
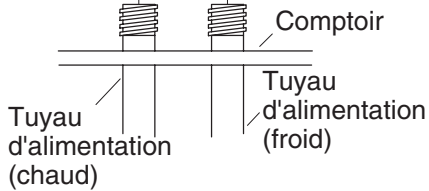

3. Installation d'alimentation sur comptoir

- Retirer les bouchons temporaires des couplages d'alimentation d'eau.
- Construire un cadre pour le comptoir avec deux orifices de 1" (2,5 cm) de diamètre distancés de 8" (20,3 cm) du centre de chaque orifice.
- Glisser le tuyau d'alimentation plaqué à travers les orifices.
- Visser le tuyau d'alimentation dans le raccordement d'alimentation et serrer avec un clé à sangle.
- Attacher les tuyaux d'alimentation au cadrage sous le comptoir de baignoire.
- Dévisser la vis de retenue sur la bride.
- Glisser avec précaution la bride sur le tuyau d'alimentation de manière à ce qu'elle repose sur le comptoir de baignoire.
- Serrer la vis de retenue de la bride.

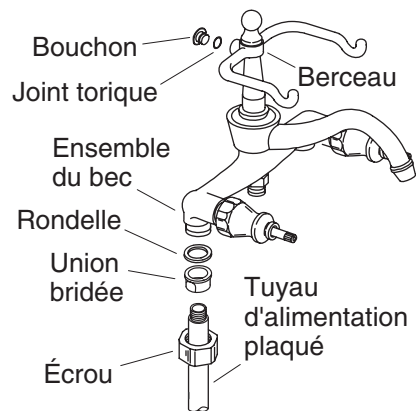

4. Installation autoportante et sur comptoir de robinet

- Glisser délicatement le joint torique dans la rainure du bouchon.
- Presser le bouchon capsule dans l'orifice à l'arrière du berceau.
- Appliquer un ruban d'étanchéité pour filetage sur les tuyaux d'alimentation plaqués.
- Glisser un écrou sur un des tuyaux d'alimentation plaqués. Faire attention pour éviter de rayer la finition plaquée.
- Visser l'union bridée sur le tuyau d'alimentation. Vérifier que l'union bridée soit nivelée.
- Placer la rondelle sur l'union bridée.
- Répéter la même procédure avec l'autre tuyau d'alimentation.
- Placer l'ensemble du bec sur les deux rondelles.
- Visser les écrous sur l'ensemble du bec pour les sécuriser aux tuyaux d'alimentation.

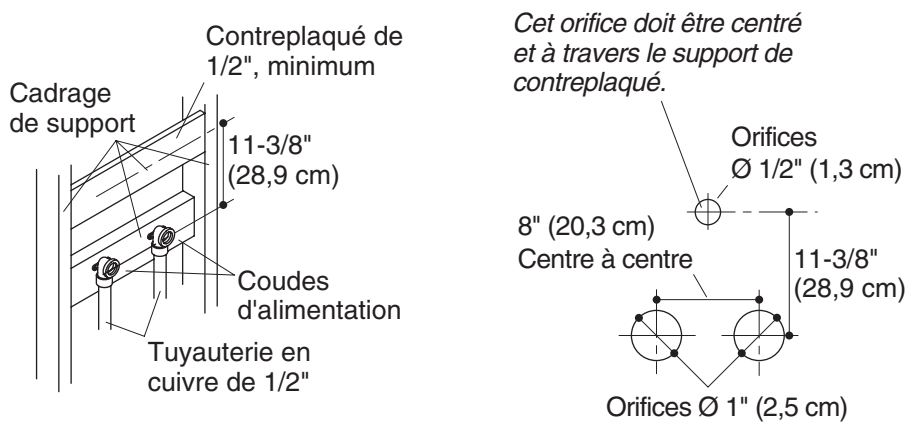

5. Installation de l'alimentation à montage mural

- Déterminer l'emplacement d'installation du robinet.
- Installer le cadrage de support à l'emplacement d'installation tel qu'illustré.
- Sécuriser la tuyauterie au cadrage.
- Installer des bouchons temporaires dans les coudes d'alimentation.
- Ouvrir les alimentations d'eau et vérifier s'il y a des fuites.
- Fermer les alimentations d'eau.
- Compléter le mur fini.
- Dans le mur fini, percer deux orifices de 1" (2,5 cm) distancés de 8" (20,3 cm) du centre de chaque trou.
- Percer un orifice de 1/2" (1,3 cm) à l'emplacement exact illustré.
Cet orifice doit être à travers le support contreplaqué.
- Retirer les bouchons temporaires des coudes d'alimentation d'eau.

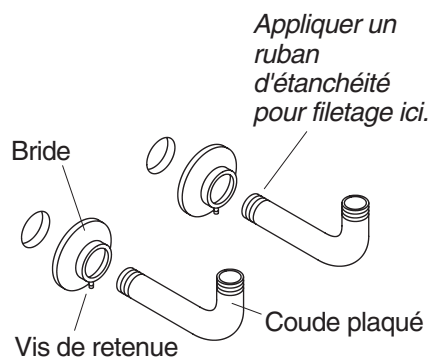

6. Installation du coude à montage mural

- Dévisser les vis de retenue de la bride.
- Glisser avec précaution la bride sur l'un des coudes plaqués. Faire attention pour éviter de rayer la finition plaquée.
- Appliquer un ruban d'étanchéité pour filetage sur les coudes plaqués.
- Insérer un des coudes plaqués à travers le mur et dans un coude d'alimentation.
- Visser le coude plaqué dans le coude d'alimentation et serrer avec une clé à sangle propre. Positionner les coudes plaqués avec l'ouverture vers le haut.
- Glisser délicatement la bride sur le coude plaqué et contre le mur fini.
- Serrer la vis de retenue de la bride.
- Répéter les procédures pour l'autre coude plaqué.

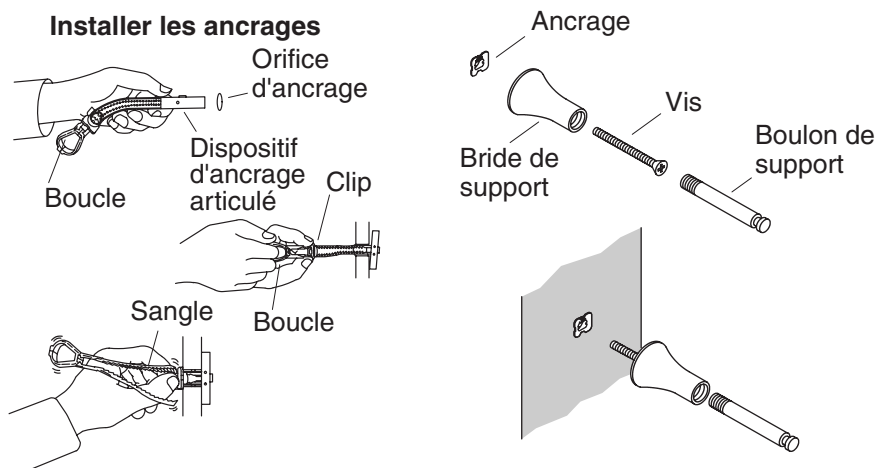

7. Installation du support à montage mural

- Pivoter l'ancrage métallique de manière à ce que les sangles en plastic touchent.
- Insérer le canal dans l'orifice de 1/2" (1,3 cm) du mur fini.
- Tirer sur l'anneau de la sangle jusqu'à ce que le canal d'ancrage en métal soit d'égalité à l'intérieur du mur fini.
- Faire glisser le capuchon de plastique le long des sangles jusqu'à ce qu'il soit à égalité avec le mur.
- Couper les sangles à égalité avec le mur fini.
- Insérer la vis de retenue à travers la bride de support.
- Serrer la vis et la bride de support dans l'ancrage. Bien serrer à la main.
- Visser légèrement le boulon de support dans la bride de support.

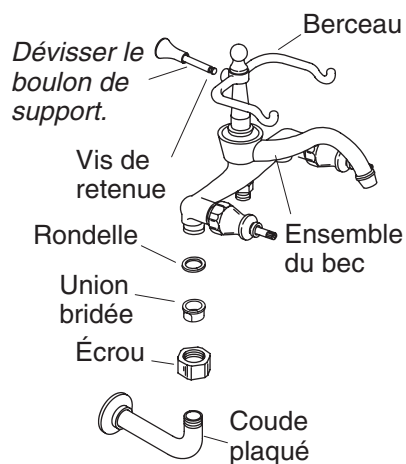

8. Installation robinet à montage mural

- S'assurer que le ruban d'étanchéité pour filetage ait été appliqué aux coudes plaqués. Dans le cas échéant, appliquer du ruban d'étanchéité à ce moment.
- Glisser un écrou sur un des coudes plaqués. Faire attention pour éviter de rayer la finition plaquée.
- Visser l'union bridée sur le coude plaqué. Vérifier que l'union bridée soit nivelée.
- Placer la rondelle sur l'union bridée.
- Répéter les procédures pour l'autre coude plaqué.
- Placer l'ensemble du bec sur les deux rondelles.
- Visser les écrous sur l'ensemble du bec pour les sécuriser aux coudes plaqués.

REMARQUE : S'assurer que le robinet soit parallèlement installé avec le mur fini. Ne pas forcer le robinet lors de l'installation du boulon de support dans le berceau.

- Dévisser le boulon de support de manière à ce qu'il pénètre dans l'orifice à l'arrière du berceau.
- Sécuriser le boulon de support avec la vis de retenue du berceau.

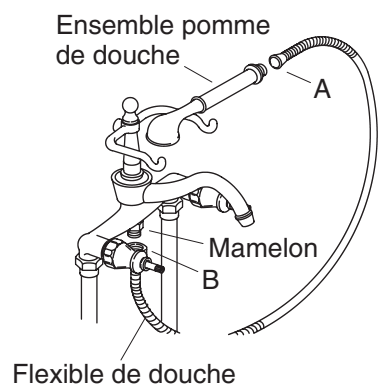

Montage sur comptoir
Installation illustrée

9. Installer la douchette-Toutes les installations

REMARQUE : Seule l'installation sur comptoir est illustrée. La douchette s'installe de la même manière que tous les types d'installation de robinet.

- Visser l'extrémité du tuyau flexible de douche avec l'écrou sur le mamelon.
- Visser la douchette sur l'autre extrémité du flexible de douche.

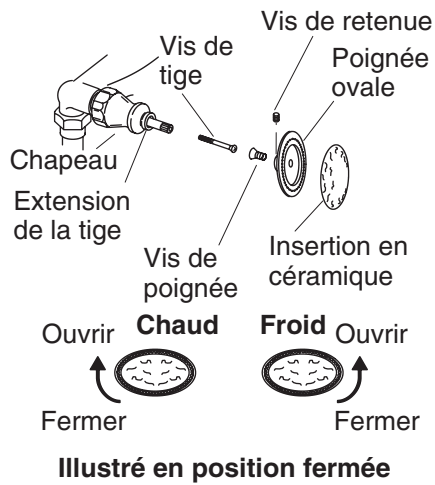

10. Installation de poignée ovale

- Vérifier que les valves soient en position fermée.
- ⚠ **ATTENTION : Risque d'endommagement du produit.** Ne pas trop serrer. Le serrage excessif peut endommager la poignée.
- Insérer la vis de tige dans l'extension et serrer avec un tournevis.
- Placer l'insertion en céramique dans la poignée ovale.
- Sécuriser l'insertion avec la vis de poignée. **Ne pas trop serrer.**
- Desserrer la vis de retenue.
- Positionner l'ensemble de la poignée sur l'extension de la tige.
- Vérifier que la poignée soit nivelée à l'horizontale. Si besoin, retirer la poignée et en ajuster la position sur les cannelures de l'extension de la tige jusqu'à l'horizontale. Pour un bon réglage, retirer l'extension de tige jusqu'à ce qu'elle se retire de la valve, pivoter et remettre à sa place. **Ne pas tirer complètement l'extension de tige.**
- Serrer la vis de retenue.
- Répéter les procédures pour l'autre poignée.

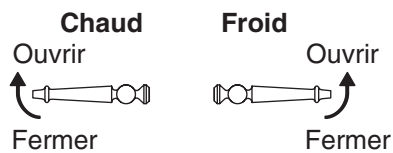
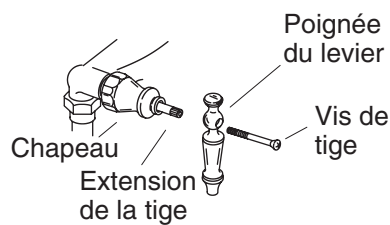

Illustré en position fermée

11. Installation de poignée à levier mono-pièce

- Vérifier que les valves soient en position fermée.
- Insérer le levier sur la rallonge de tige, en position horizontale.
- Vérifier que la poignée soit nivelée à l'horizontale. Si besoin, retirer la poignée et en ajuster la position sur les cannelures de l'extension de la tige jusqu'à l'horizontale. Pour un bon réglage, retirer l'extension de tige jusqu'à ce qu'elle se retire de la valve, pivoter et remettre à sa place. **Ne pas tirer complètement l'extension de tige.**



ATTENTION : Risque d'endommagement du produit. Ne pas trop serrer. Le serrage excessif peut endommager la poignée.

- Insérer la vis de tige dans l'extension et serrer avec un tournevis.
- Répéter les procédures pour l'autre poignée.

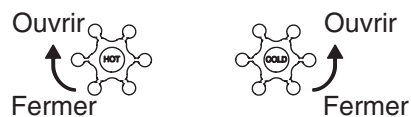
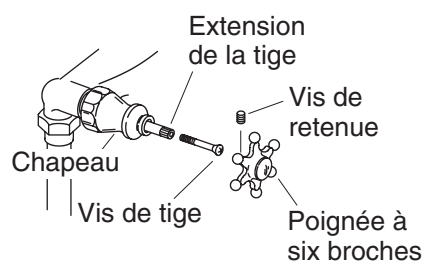

Illustré en position fermée

12. Installation de poignée à six broches

- Vérifier que les valves soient en position fermée.
- ⚠ **ATTENTION : Risque d'endommagement du produit.** Ne pas trop serrer. Le serrage excessif peut endommager la poignée.
- Insérer la vis de tige dans l'extension et serrer avec un tournevis.
- Desserrer la vis de retenue.
- Positionner l'ensemble de la poignée sur l'extension de la tige.
- Vérifier que l'étiquette de la poignée soit nivelée à l'horizontale. Si besoin, retirer la poignée et en ajuster la position sur les cannelures de l'extension de la tige jusqu'à l'horizontale. Pour un bon réglage, retirer l'extension de tige jusqu'à ce qu'elle se retire de la valve, pivoter et remettre à sa place. **Ne pas tirer complètement l'extension de tige.**
- Serrer la vis de retenue.
- Répéter les procédures pour l'autre poignée.

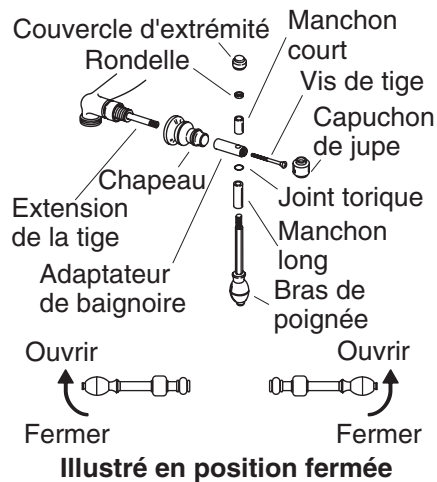

13. Installation poignée à levier multi-pièces

- Vérifier que les valves soient en position fermée.
- ⚠ **ATTENTION : Risque d'endommagement du produit.** Ne pas trop serrer. Le serrage excessif peut endommager la poignée.
- Installer l'extension de tige sur la tige de valve.
- Visser le chapeau sur le corps de valve.
- Aligner l'adaptateur de baignoire sur l'extension de la tige de manière à ce que les orifices s'alignent horizontalement. Sécuriser avec la vis.
- Installer le capuchon de jupe sur l'extrémité de l'adaptateur de baignoire.
- Positionner le long manchon sur le bras de la poignée.
- Glisser le joint torique dans le bras de poignée jusqu'au manchon long.
- Insérer le bras de poignée à travers l'adaptateur de baignoire.
- Glisser le manchon court sur le bras de poignée afin de reposer sur l'adaptateur de baignoire.
- Glisser la rondelle dans le bras de poignée jusqu'au manchon long.
- Visser le capuchon d'extrémité sur l'extrémité du bras de poignée pour sécuriser l'ensemble.
- Répéter les procédures pour l'autre poignée.

14. Compléter l'installation

- Ouvrir les alimentations.
- Ouvrir l'alimentation d'eau chaude et froide.
- Faire couler l'eau à travers la douchette et le robinet.
- Vérifier s'il y a des fuites.
- Couper l'eau.

Guía de instalación

Grifería de bañera de montaje en cubierta/a la pared

Herramientas y materiales



Llave ajustable



Cinta selladora de roscas

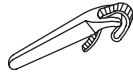

Llave de correa



Suelda

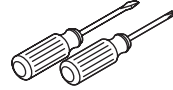

Destornilladores surtidos

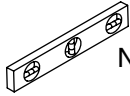

Nivel



Surtido de llaves hexagonales

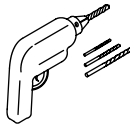

Taladro y brocas

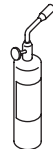

Soplete de propano

Más:

- Pinzas ajustables de tubería
- Tubería de 1/2"
- Adaptadores roscados de 1/2"
- Codos de unión de 1/2"
- Codos de bañera o ducha
- Soporte de montaje a la pared K-6525

Gracias por elegir los productos de Kohler

Le agradecemos que haya elegido la calidad de Kohler. Dedique unos minutos para leer este manual antes de comenzar la instalación. En caso de problemas de instalación o de funcionamiento, no dude en contactarnos. Nuestros números de teléfono y nuestro sitio web se encuentran en la cubierta posterior de esta guía. Gracias nuevamente por escoger a Kohler.

**Dimensiones de instalación-
autoportante y en cubierta**

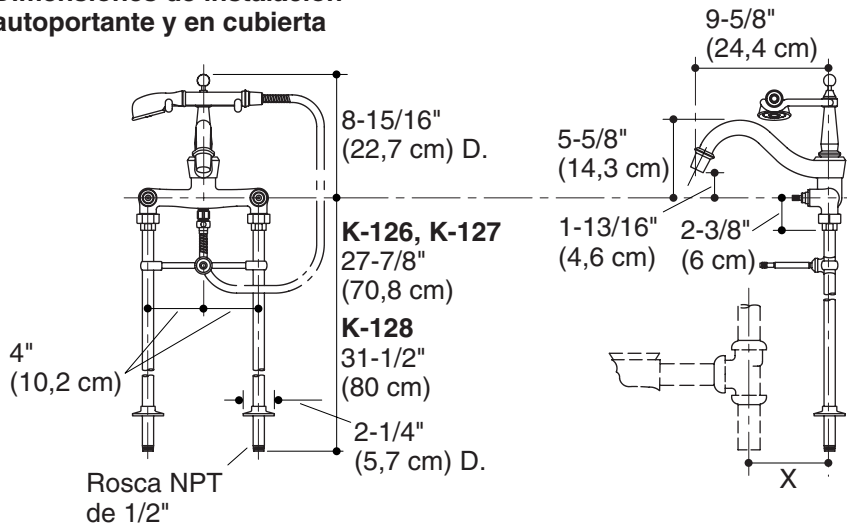

Desagüe de bañera a la grifería	X
Modelos de bañeras	
K-100	5-7/8" (14,9 cm)
K-700, K-702	6-3/8" (16,2 cm)
K-710, K-711, K-712, K-726, K-727	4-3/8" (11,1 cm)

**Dimensiones de instalación-
Kit de montaje a la pared**



Diagrama de instalación

Antes de comenzar

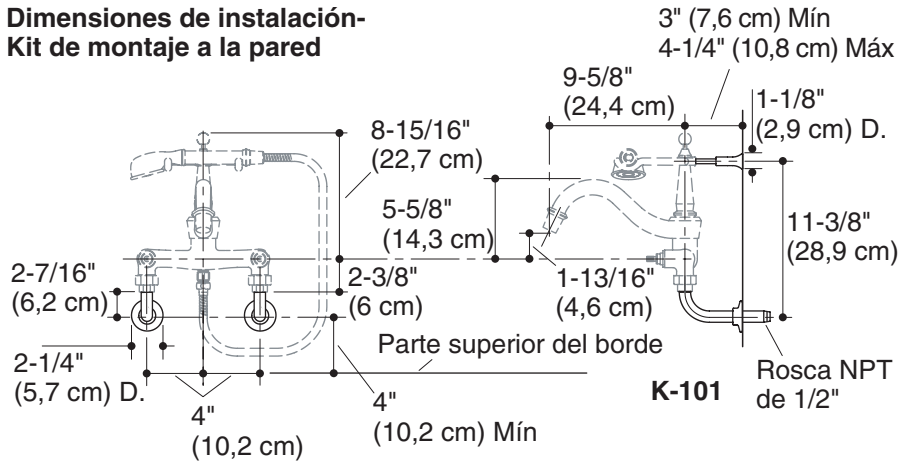

ADVERTENCIA: Riesgo de lesiones personales. Este producto no está diseñado o pensado para usarse como agarradera o barra de soporte. No lo instale donde pueda utilizarse inadvertidamente como agarradera o barra de soporte.

- Lea todas las instrucciones antes de comenzar.
- Cumpla con todos los códigos locales de plomería y construcción.
- Cierre el suministro principal de agua.
- Revise las tuberías de alimentación y desagüe para ver si están dañadas; cámbielas si es necesario.
- Instale o cambie los suministros de lugar según sea necesario para cumplir con las dimensiones de la instalación.
- Esta grifería se puede instalar en configuraciones autosoportadas, en cubierta o en pared. **Siga las instrucciones correspondientes a su instalación.**
- Se puede adquirir un soporte de montaje a la pared opcional para adaptar la ducha de mano a una posición estacionaria.
- Kohler Co. se reserva el derecho de modificar el diseño de la grifería sin previo aviso, tal como se especifica en la lista de precios.

1. Prepare el sitio

- Si aún no lo ha hecho, instale o cambie los suministros de agua de lugar según sea necesario para cumplir con las dimensiones de su instalación en particular.
- Utilice cinta selladora de roscas en todas las conexiones roscadas.

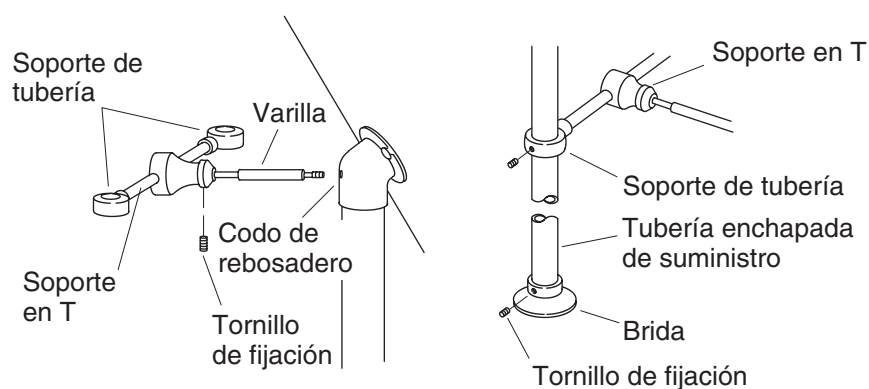

2. Instalación del suministro autoportante

- Retire los tapones provisionales de los acopladores de suministro.
- **Reemplace la varilla larga con la varilla corta para los modelos Kohler K-710, K-711, K-712, K-726 y K-727.** Para determinar la medida de la bañera a la grifería del desagüe para el modelo de su bañera, consulte la sección "Diagrama de instalación" en este manual.
- Enrosque el soporte en T en el orificio de la parte posterior del codo del rebosadero.
- Inserte la varilla en el soporte en T y fije con el tornillo de fijación.

Instale las tuberías de suministro

- Afloje los tornillos de fijación en el soporte de tubería y en la brida.
- Deslice la tubería de suministro a través del soporte de tubería y de la brida.
- Enrosque la tubería de suministro en la conexión de suministro y apriete con una llave de correa.
- Apriete los tornillos de fijación en el soporte de tubería y en la brida.
- Repita este procedimiento con la segunda tubería de suministro.

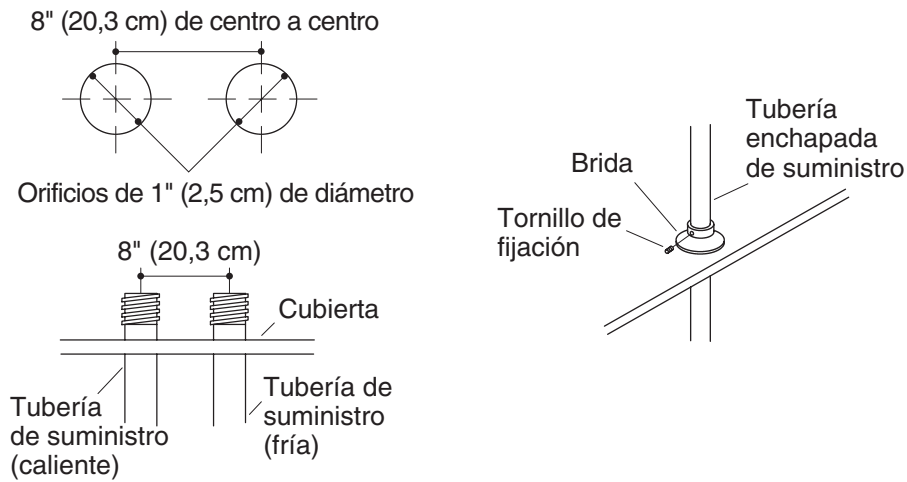

3. Instalación del suministro de montaje en cubierta

- Retire los tapones provisionales de los acopladores de suministro.
- Construya una estructura para la cubierta con dos orificios de 1" (2,5 cm) de diámetro, a 8" (20,3 cm) de distancia desde el centro de cada orificio.
- Deslice con cuidado la tubería enchapada de suministro a través de los orificios.
- Enrosque la tubería de suministro en la conexión de suministro y apriete con una llave de correa.
- Ate bien las tuberías de suministro a la estructura bajo la cubierta de la bañera.
- Afloje el tornillo de fijación en la brida.
- Deslice con cuidado la brida por la tubería de suministro de manera que se apoye en la cubierta de la bañera.
- Apriete el tornillo de fijación de la brida.

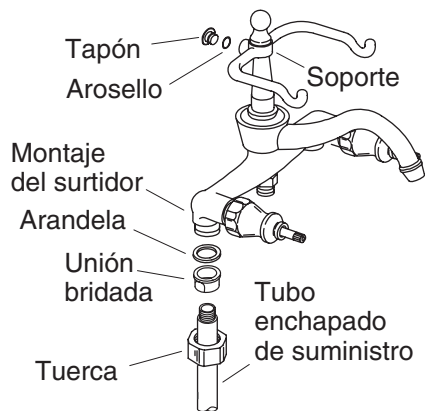

4. Instalación de la grifería autosoportada y en cubierta

- Deslice con cuidado el arosello (O-ring) en la ranura del tapón.
- Presione el tapón en el orificio que se encuentra en la parte posterior del soporte.
- Aplique cinta selladora de rosca a las roscas de las tuberías enchapadas de suministro.
- Deslice una tuerca por una de las tuberías enchapadas de suministro. Tenga cuidado de no rayar el acabado enchapado.
- Enrosque la unión bridada en la tubería de suministro. Verifique que la unión bridada esté nivelada.
- Coloque la arandela sobre la unión bridada.
- Repita esta operación con la otra tubería de suministro.
- Coloque el montaje del surtidor en ambas arandelas.
- Enrosque las tuercas por el montaje del surtidor para fijarlo a las tuberías de suministro.

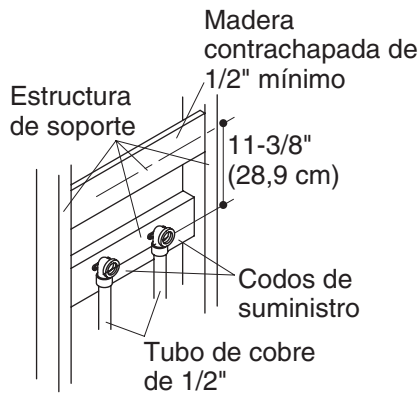

Este orificio debe estar centrado y debe perforarse a través del soporte de madera contrachapada.

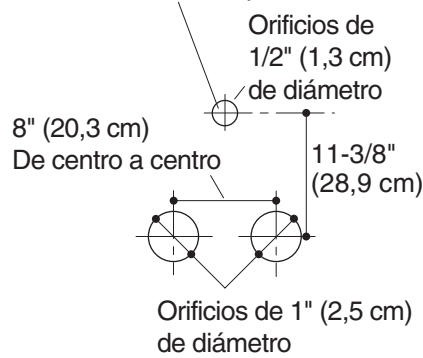

5. Instalación del suministro de montaje a la pared

- Determine el lugar de instalación de la grifería.
- Instale la estructura de soporte en el lugar de instalación como se muestra.
- Fije la tubería a la estructura de postes de madera.
- Instale tapones provisionales en los codos de suministro.
- Abra los suministros de agua y verifique que no haya fugas.
- Cierre los suministros de agua.
- Termine la pared acabada.
- En la pared acabada, taladre dos orificios de 1" (2,5 cm) con 8" (20,3 cm) de separación desde el centro de cada orificio.
- Taladre un orificio de 1/2" (1,3 cm) en el lugar exacto como se ilustra. **Este orificio debe perforarse a través del soporte de madera contrachapada.**
- Retire los tapones provisionales de los codos de suministro.

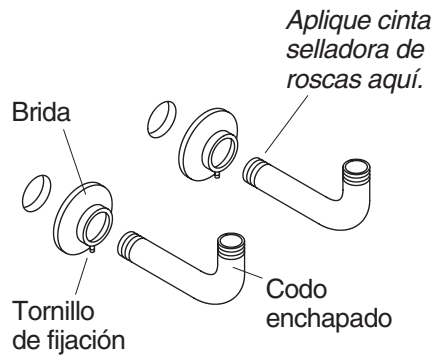

6. Instalación del codo de montaje a la pared

- Afloje los tornillos de fijación de la brida.
- Deslice con cuidado una brida por uno de los codos enchapados. Tenga cuidado de no rayar el acabado enchapado.
- Aplique cinta selladora de rosca a las roscas de los codos enchapados.
- Inserte uno de los codos enchapados a través de la pared y en el codo de suministro.
- Enrosque el codo enchapado en el codo de suministro y apriete con una llave de correa limpia. Coloque los codos enchapados con la abertura orientada hacia arriba.
- Haga pasar la brida con cuidado por el codo enchapado y contra la pared acabada.
- Apriete el tornillo de fijación de la brida.
- Repita esta operación con el otro codo enchapado.

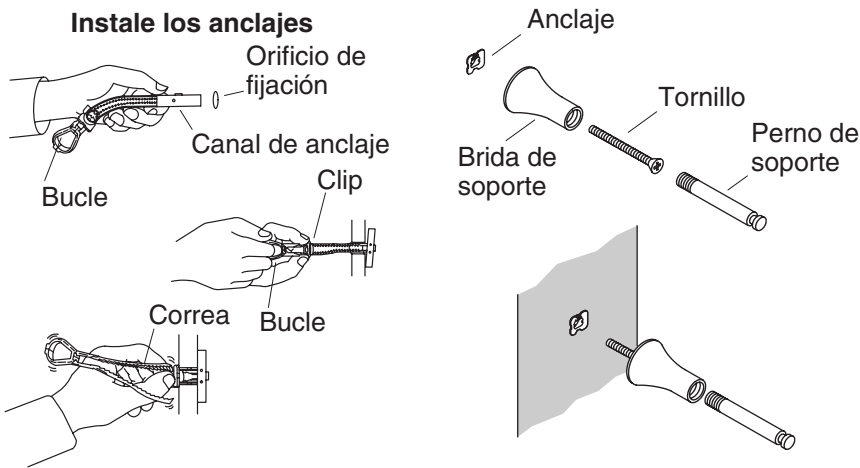

7. Instalación del soporte de montaje a la pared

- Pivotee el canal de anclaje de metal de manera que las correas de plástico hagan contacto.
- Inserte el canal en el orificio de 1/2" (1,3 cm) en la pared acabada.
- Tire del anillo de la correa hasta que el canal de anclaje de metal esté al ras en el interior de la pared acabada.
- Deslice la tapa de plástico a lo largo de las correas hasta que esté al ras de la pared.
- Rompa las correas de manera que estén al ras de la pared acabada.
- Inserte el tornillo a través de la brida de soporte.
- Enrosque el tornillo y la brida de soporte en el anclaje. Apriete bien con la mano.
- Enrosque el perno de soporte completamente en la brida de soporte sin apretar.

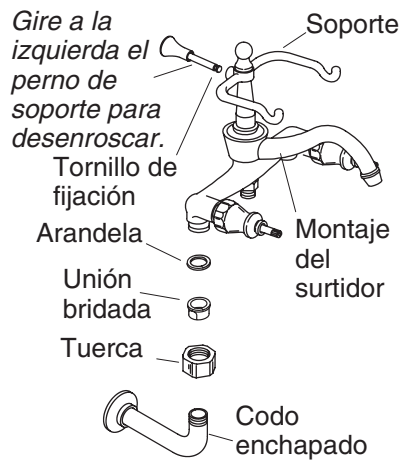

8. Instalación de la grifería de montaje a la pared

- Verifique que se haya aplicado cinta selladora de rosca a las roscas de los codos enchapados. Si no es así, aplique cinta selladora de roscas en este momento.
- Deslice una tuerca por uno de los codos enchapados. Tenga cuidado de no rayar el acabado enchapado.
- Enrosque la unión bridada en el codo enchapado. Verifique que la unión bridada esté nivelada.
- Coloque la arandela sobre la unión bridada.
- Repita esta operación con el otro codo enchapado.
- Coloque el montaje del surtidor en ambas arandelas.
- Enrosque las tuercas por el montaje del surtidor para fijarlo a los codos enchapados.

NOTA: Verifique que la grifería esté paralela a la pared acabada. No force la grifería al instalar el perno del soporte en el soporte.

- Desenrosque el perno de soporte de manera que entre en el orificio de la parte posterior del soporte.
- Fije el perno de soporte en su lugar con el tornillo de fijación del soporte.

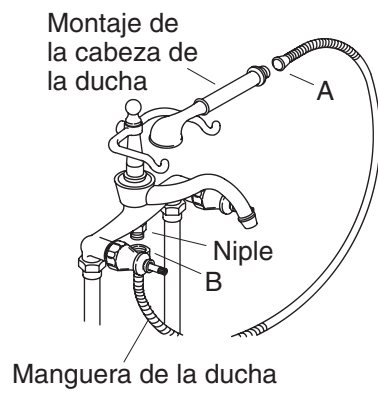

Se muestra la instalación de montaje en cubierta

9. Instale la ducha de mano - Todas las instalaciones

NOTA: Sólo se ha ilustrado la instalación de montaje en cubierta. La ducha de mano se instala de la misma forma con todos los tipos de griferías.

- Enrosque el extremo de la manguera de ducha con la tuerca en el niple.
- Enrosque la ducha de mano en el otro extremo de la manguera de la ducha.

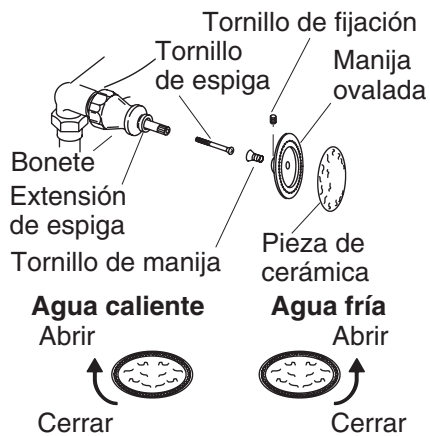

Ilustrado en la posición cerrada

10. Instalación de la manija ovalada

- Verifique que las válvulas estén en posición cerrada.
-  **PRECAUCIÓN: Riesgo de daños al producto.** No apriete demasiado. Si se aprieta demasiado se puede dañar la manija.
- Inserte el tornillo de espiga en la extensión de espiga y apriete con un destornillador.
- Coloque la pieza de inserción de cerámica en la manija ovalada.
- Fije la pieza de inserción con el tornillo de la manija. **No apriete demasiado.**
- Afloje el tornillo de fijación.
- Coloque el montaje de la manija sobre la extensión de espiga.
- Verifique que la manija esté colocada horizontalmente y nivelada. De ser necesario, retire la manija y ajuste la posición en las ranuras de la extensión de espiga hasta que esté horizontal. Para un ajuste fino, tire de la extensión de espiga hasta que se suelte de la válvula, gire y vuelva a colocarla en la posición original. **No saque la extensión de espiga por completo.**
- Apriete el tornillo de fijación.
- Repita el procedimiento con la otra manija.

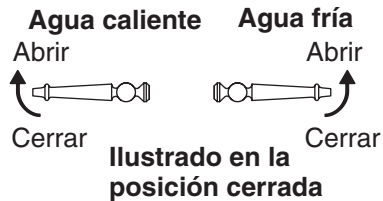
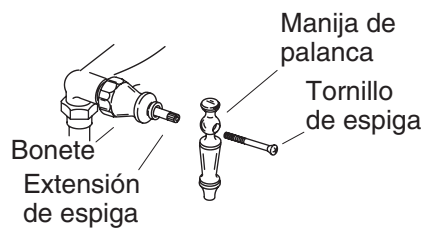

11. Instalación de la manija de palanca de una pieza

- Verifique que las válvulas estén en posición cerrada.
- Inserte la manija en la extensión de espiga de manera que quede en posición horizontal.
- Verifique que la manija esté colocada horizontalmente y nivelada. De ser necesario, retire la manija y ajuste la posición en las ranuras de la extensión de espiga hasta que esté horizontal. Para un ajuste fino, tire de la extensión de espiga hasta que se suelte de la válvula, gire y vuelva a colocarla en la posición original. **No saque la extensión de espiga por completo.**



PRECAUCIÓN: Riesgo de daños al producto. No apriete demasiado. Si se aprieta demasiado se puede dañar la manija.

- Inserte el tornillo de espiga en la extensión de espiga y apriete con un destornillador.
- Repita el procedimiento con la otra manija.

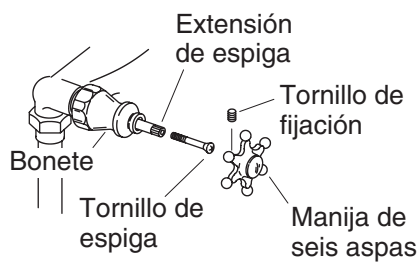

12. Instalación de la manija de seis aspas

- Verifique que las válvulas estén en posición cerrada.
- ⚠ **PRECAUCIÓN: Riesgo de daños al producto.** No apriete demasiado. Si se aprieta demasiado se puede dañar la manija.
- Inserte el tornillo de espiga en la extensión de espiga y apriete con un destornillador.
- Afloje el tornillo de fijación.
- Coloque el montaje de la manija sobre la extensión de espiga.
- Verifique que la etiqueta de la manija esté colocada horizontalmente y nivelada. De ser necesario, retire la manija y ajuste la posición en las ranuras de la extensión de espiga hasta que esté horizontal. Para un ajuste fino, tire de la extensión de espiga hasta que se suelte de la válvula, gire y vuelva a colocarla en la posición original. **No saque la extensión de espiga por completo.**
- Apriete el tornillo de fijación.
- Repita el procedimiento con la otra manija.

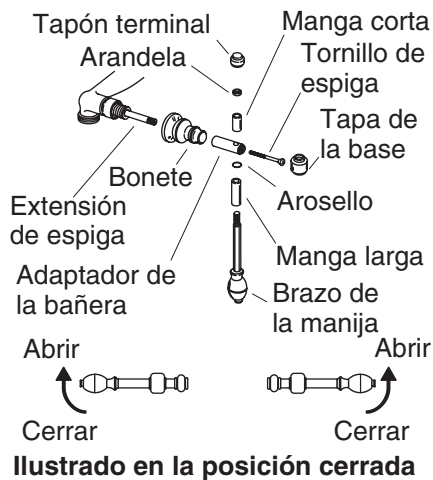

13. Instalación de la manija de palanca de múltiples piezas

- Verifique que las válvulas estén en posición cerrada.
- ⚠ **PRECAUCIÓN: Riesgo de daños al producto.** No apriete demasiado. Si se aprieta demasiado se puede dañar la manija.
- Instale la extensión de espiga en la espiga de válvula.
- Enrosque el bonete en el cuerpo de la válvula.
- Alinee el adaptador de bañera sobre la extensión de espiga de manera que los orificios estén alineados horizontalmente. Fije con el tornillo.
- Instale la tapa de la base en el extremo del adaptador de la bañera.
- Coloque la manga larga sobre el brazo de la manija.
- Deslice el arosello (O-ring) por el brazo de la manija hasta llegar a la manga larga.
- Inserte el brazo de la manija por el adaptador de la bañera.
- Deslice la manga corta por el brazo de la manija para apoyarla en el adaptador de la bañera.
- Deslice la arandela por el brazo de la manija hasta llegar a la manga corta.
- Enrosque el tapón terminal por el extremo del brazo de manija para fijar el montaje.
- Repita el procedimiento con la otra manija.

14. Termine la instalación

- Abra los suministros.
- Abra el agua fría y caliente.
- Haga circular agua por la ducha de mano y la grifería.
- Verifique que no haya fugas.
- Cierre el agua.

1008209-2-F

1008209-2-F

USA: 1-800-4-KOHLER
Canada: 1-800-964-5590
México: 001-877-680-1310

kohler.com

THE BOLD LOOK
OF **KOHLER**®

©2006 Kohler Co.

1008209-2-F