

Shoe Shelves

Estantes Para Zapatos

Étagères Pour Souliers

240033

Get the big picture.

Analiza el proyecto a grandes rasgos.

Ayez une vue d'ensemble.

Read these installation instructions. Check to see you have all the parts on the hardware list.

Lee estas instrucciones para la instalación. Verifica que tienes todas las piezas que figuran en la lista de herrajes.

Lisez les directives d'installation qui suivent. Assurez-vous d'avoir toutes les pièces indiquées sur la liste.

Gather the tools you'll need.

Reúne las herramientas que necesitarás.

Rassemblez les outils dont vous avez besoin.

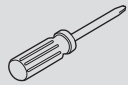

SCREWDRIVER
DESTORNILLADOR
TOURNEVIS

LOOK INSIDE

MIRA EL INTERIOR

CONTENU DE LA BOÎTE

PARTS INCLUDED

PIEZAS INCLUIDAS

PIÈCES INCLUSES

- 1** 23 7/8" shoe shelves (3)
23 7/8" estantes para zapatos (3)
23 7/8" étagères pour souliers (3)

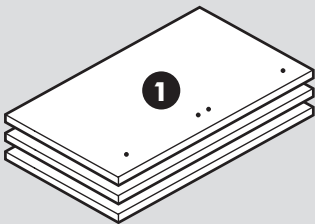



HARDWARE INCLUDED

INCLUYE HERRAJES

PIÈCES DE FIXATION COMPRISES

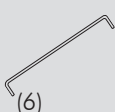
 shelf pins (6)
clavijas para estantes (6)
supports à tablette (6)

 shoe fences (6)
barras para sujetar zapatos (6)
barres de retenue pour souliers (6)

 #8 x 50mm screws (6)
#8 x 50mm tornillos (6)
#8 x 50mm vis (6)

1-800-218-2494

If you have any questions, or you're missing parts, call our customer care department.

MONDAY – FRIDAY
8AM TO 5PM EST

Si tienes alguna pregunta o te falta alguna pieza, comunícate con nuestro departamento de servicio al cliente.

LUNES A VIERNES
8AM A 5PM HORA
DEL ESTE

Si vous avez des questions ou s'il manque des pièces, communiquez avec notre service à la clientèle.

DU LUNDI AU VENDREDI
DE 8 H À 17 H, HNE

LIFETIME LIMITED WARRANTY

The Stow Company products are manufactured using the highest quality materials to exact tolerances. Our products include a limited lifetime warranty. For a complete copy see www.TheStowCompany.com.

GARANTÍA LIMITADA DE POR VIDA

Los productos The Stow Company se fabrican con materiales de la más alta calidad para tolerancias exactas. Nuestros productos incluyen una garantía limitada de por vida. Para ver una copia completa de la garantía, visite www.TheStowCompany.com.

GARANTIE LIMITÉE À VIE

Les produits The Stow Company sont fabriqués de matériaux de la plus haute qualité dans les marges de tolérance exactes. Nos produits sont assujettis à une garantie limitée à vie. Pour obtenir une copie intégrale, consultez www.TheStowCompany.com.

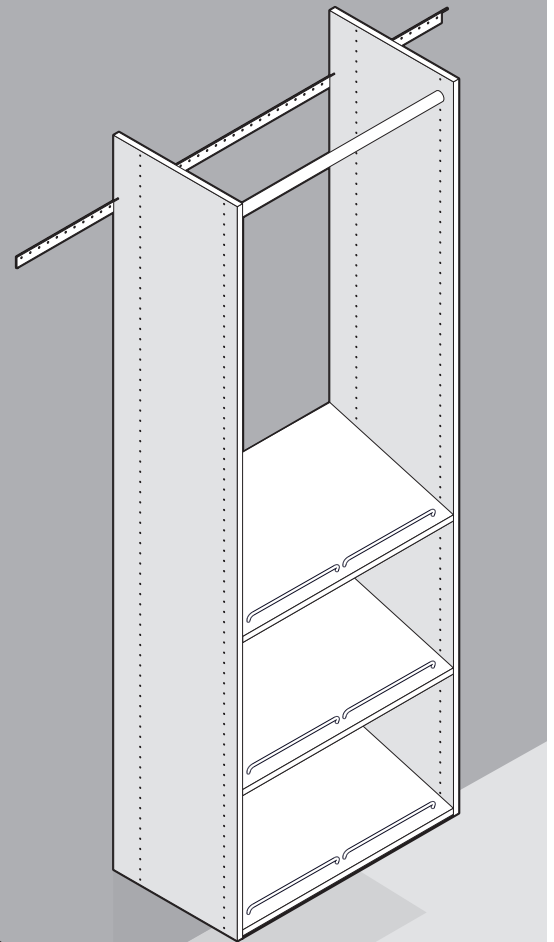

IMPORTANT HEALTH NOTICE.

Some of the building materials used in this home (or these building materials) emit formaldehyde. Eye, nose, and throat irritation, headache, nausea and a variety of asthma-like symptoms, including shortness of breath, have been reported as a result of formaldehyde exposure. Elderly persons and young children, as well as anyone with a history of asthma, allergies, or lung problems, may be at greater risk. Research is continuing on the possible long-term effects of exposure to formaldehyde.

Reduced ventilation may allow formaldehyde and other contaminants to accumulate in the indoor air. High indoor temperatures and humidity raise formaldehyde levels. When a home is to be located in areas subject to extreme summer temperatures, an air-conditioning system can be used to control indoor temperature levels. Other means of controlled mechanical ventilation can be used to reduce levels of formaldehyde and other indoor air contaminants.

If you have any questions regarding the health effects of formaldehyde, consult your doctor or local health department.

AVISO IMPORTANTE DE SALUD.

Algunos de los materiales usados en esta casa (o estos materiales de construcción) emiten formaldehído. Se han reportado irritaciones de los ojos, nariz y garganta, dolores de cabeza, náusea y una variedad de síntomas similares al asma, incluso disnea (falta de respiración) como resultado de la exposición al formaldehído. Las personas de mayor edad y los niños jóvenes, así como también cualquier persona con un historial de asma, alergias o problemas pulmonares, podrían correr mayor riesgo. Se continúa la investigación sobre los posibles efectos a largo plazo de la exposición al formaldehído.

La ventilación reducida podría permitir que el formaldehído y otros contaminantes se acumulen en el aire en interiores. Las temperaturas y humedad altas en interiores elevan los niveles de formaldehído. Cuando un hogar esté ubicado en áreas sujetas a temperaturas extremas del verano, un sistema de aire acondicionado puede usarse para controlar los niveles de temperatura en interiores. Otros medios de ventilación mecánica controlada pueden usarse para reducir los niveles de formaldehído y otros contaminantes en el aire en interiores.

Si tiene preguntas sobre los efectos en la salud del formaldehído, hable con su médico o con el personal del departamento local de la salud.

AVIS DE SANTÉ IMPORTANT.

Certains des matériaux de construction utilisés dans cette maison (ou ces matériaux de construction) émettent du formaldéhyde. Une irritation des yeux, du nez et de la gorge, des maux de tête, des nausées et une variété de symptômes similaires à l'asthme, y compris un essoufflement, ont été signalés en raison de l'exposition au formaldéhyde. Les personnes âgées et les jeunes enfants, ainsi que toute personne ayant des antécédents d'asthme, d'allergies ou de problèmes pulmonaires, courent des risques accrus. Des recherches se poursuivent sur les effets à long terme possibles de l'exposition au formaldéhyde.

Une ventilation réduite peut favoriser l'accumulation du formaldéhyde et d'autres contaminants dans l'air intérieur. Des températures et des taux d'humidité élevés à l'intérieur rehausseront les niveaux de formaldéhyde. Lorsqu'une résidence est située dans des zones assujetties à des températures extrêmes, un système de climatisation peut être utilisé pour contrôler la température intérieure. D'autres moyens de ventilation mécanique contrôlée peuvent être utilisés pour réduire les taux de formaldéhyde et des autres contaminants de l'air intérieur.

Si vous avez des questions au sujet des effets du formaldéhyde sur la santé, consultez votre médecin ou ministère de la santé local.

1 Carefully insert shoe fences into holes. If needed, use a rubber mallet or hammer.

Inserta las barras para sujetar zapatos en los orificios con cuidado. Si es necesario, usa un mazo de caucho o martillo.

Insérez soigneusement les barres de retenue dans les trous. Au besoin, utilisez un maillet en caoutchouc ou un marteau.

TIP • CONSEJO • CONSEIL

To protect chrome, use a rubber mallet or place a towel over chrome fence before using hammer.

Para proteger el cromo, usa un mazo de caucho o coloca una toalla sobre el borde plateado antes de usar el martillo.

Afin de protéger le chrome, utilisez un maillet en caoutchouc ou placez une serviette sur la barre de retenue avant d'utiliser un marteau.

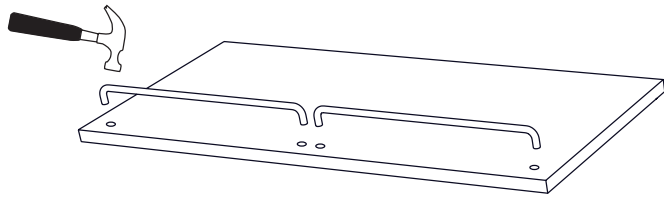

2 One shelf at a time, screw the back holes of each shelf into the verticals.

Un estante a la vez, atornilla los orificios posteriores de cada estante en los verticales.

Vissez dans les trous arrière de chacune des tablettes pour fixer sur les panneaux verticaux, une tablette à la fois.

TIP • CONSEJO • CONSEIL

Keep shelves flat when screwing into verticals. Use #8 x 50mm screw.

Mantén los estantes nivelados cuando los atornillos a los verticales. Usa tornillos #8 x 50mm.

Maintenez les tablettes à plat lorsque vous vissez dans les panneaux verticaux. Utilisez des vis n° 8 x 50mm.

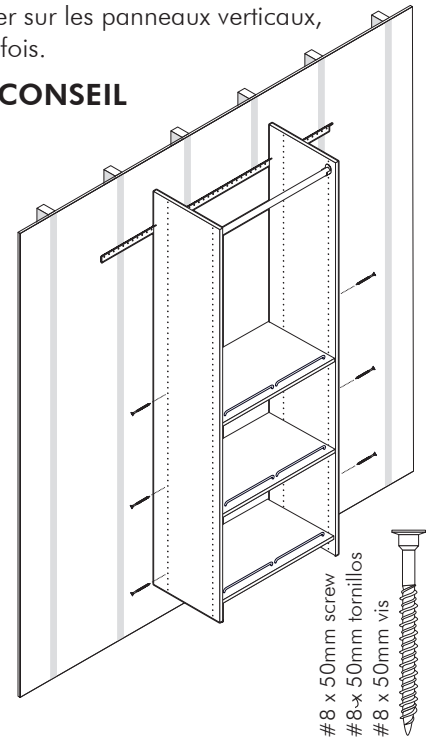

3 Insert shelf pins into front holes on verticals.

Inserta las clavijas para estantes en los orificios frontales de las verticales.

Insérez les supports à tablette dans les trous avant des panneaux verticaux.

TIP • CONSEJO • CONSEIL

We recommend placing shelf pins 3 holes lower than the back.

Te recomendamos colocar las clavijas para estantes 3 orificios más abajo que en la parte posterior.

Nous recommandons de placer les supports à tablette 3 trous plus bas que l'arrière.

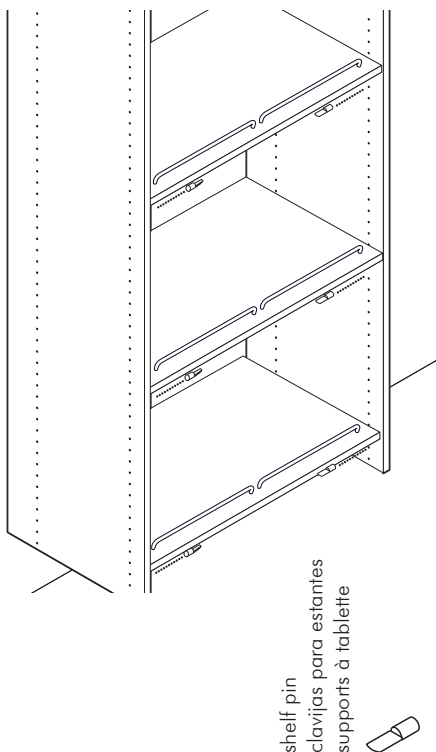

4 Tip shelf down until it rests on the front pins. Congratulations! Your installation is complete.

Inclina el estante hacia abajo hasta apoyarlo sobre las clavijas frontales.

¡Felicitaciones! Haz finalizado la instalación.

Conseil: Abaissez la tablette jusqu'à ce qu'elle repose sur les supports à tablette avant. Félicitations! Vous avez terminé l'installation.

