

READ BEFORE USE
LIRE AVANT UTILISATION
LEA ANTES DE USAR

hamiltonbeach.com

For recipes, tips and product information.

hamiltonbeach.ca

Pour des recettes, des conseils et des renseignements sur le produit.

hamiltonbeach.com.mx

Para recetas, consejos, y información del producto.



**ENTER TO WIN \$100
TO SPEND ON WEBSITE**
Scan code or visit:
register.hamiltonbeach.com

**PARTICIPEZ POUR COURIR LA CHANCE DE
GAGNER UN MONTANT DE 100 \$
À DÉPENSER SUR NOTRE SITE WEB**

Balayez le code ou visitez le
register.hamiltonbeach.com

**INGRESE PARA TENER LA OPORTUNIDAD
DE GANAR \$100 PARA GASTAR EN
NUESTRO SITIO WEB**

Escanee el código o visite
register.hamiltonbeach.com

Open to US customers only • Ce concours
s'adresse aux clients des États-Unis seulement
• Este concurso está disponible sólo a clientes
de los Estados Unidos

*Le invitamos a leer cuidadosamente este
instructivo antes de usar su aparato.*

Hamilton Beach®



FlexBrew® Single-Serve Coffee Maker

Cafetière 1 tasse
FlexBrew^{MD}

Cafetera para
servicio individual
FlexBrew®

English 2

Français..... 10

Español 18

IMPORTANT SAFEGUARDS

When using electrical appliances, basic safety precautions should always be followed to reduce the risk of fire, electric shock, and/or injury to persons, including the following:

1. Read all instructions.
2. This appliance is not intended for use by persons (including children) with reduced physical, sensory, or mental capabilities, or lack of experience and knowledge, unless they are closely supervised and instructed concerning use of the appliance by a person responsible for their safety.
3. Close supervision is necessary when any appliance is used by or near children. Cleaning and user maintenance shall not be made by children without supervision. Children should be supervised to ensure that they do not play with the appliance.
4. Do not touch hot surfaces. Use handles or knobs. Care must be taken, as burns can occur from touching hot parts or from spilled, hot liquid.
5. To protect against electric shock, do not place cord, plug, or coffee maker in water or other liquid.
6. Unplug from outlet when the coffee maker is not in use and before cleaning. Allow to cool before putting on or taking off parts and before cleaning the appliance.
7. Coffee maker must be operated on a flat surface away from the edge of counter to prevent accidental tipping.
8. Do not operate any appliance with a damaged supply cord or plug, or after the appliance malfunctions or has been dropped or damaged in any manner. Supply cord replacement and repairs must be conducted by the manufacturer, its service agent, or similarly qualified persons in order to avoid a hazard. Contact Customer Service for information on examination, repair, or adjustment as set forth in the Limited Warranty.
9. The use of accessory attachments not recommended by the appliance manufacturer may cause injuries.
10. Do not use outdoors.
11. Do not let cord hang over edge of table or counter or touch hot surfaces, including stove.
12. Do not place coffee maker on or near a hot gas or electric burner or in a heated oven.
13. To disconnect coffee maker, turn controls to off and then remove plug from wall outlet. To unplug, grasp the plug and pull from the outlet. Never pull from the power cord.
14. **WARNING!** To reduce the risk of fire or electric shock, do not remove the bottom cover. No user-serviceable parts are inside. Repair should be done by authorized service personnel only.
15. Do not use appliance for other than intended use.
16. Do not place coffee maker in a cabinet when in use.
17. **CAUTION! Cut Hazard:** Removable single-serve pack holder contains a sharp needle. Use caution when handling.
18. **CAUTION! Cut Hazard:** Piercing needle is sharp. Use caution when cleaning.
19. **WARNING!** To avoid hot water spraying from the piercing needle, do not lift the lid during the brew process.

SAVE THESE INSTRUCTIONS

Other Consumer Safety Information

This appliance is intended for household use only.

⚠ WARNING Electrical Shock Hazard: This appliance is provided with a polarized plug (one wide blade) to reduce the risk of electric shock. The plug fits only one way into a polarized outlet. Do not defeat the safety purpose of the plug by modifying the plug in any way or by using an adapter. If the plug does not fit fully into the outlet, reverse the plug. If it still does not fit, have an electrician replace the outlet.

The length of the cord used on this appliance was selected to reduce the hazards of becoming tangled in or tripping over a longer cord. If a longer cord is necessary, an approved extension cord may be used. The electrical rating of the extension cord must be equal to or greater than the rating of the appliance. Care must be taken to arrange the extension cord so that it will not drape over the countertop or tabletop where it can be pulled on by children or accidentally tripped over.

To avoid an electrical circuit overload, do not use another high-wattage appliance on the same circuit with this appliance.

Parts and Features

Before first use: Wash all removable parts in hot, soapy water. Rinse and dry. Brew one cycle with water and discard water.

To order parts, visit:
hamiltonbeach.com/parts

1	Lid Latch
2	Gray Removable Single-Serve Pack Holder with Handle
3	Brown Removable Brew Basket for Ground Coffee with Hinged Lid and Handle
4	Removable Cup Rest with Drip Tray
5	Lid
6	Gray Removable Needle Holder with Black Seal
7	Water Reservoir with Lid
8	Water Window
9	Funnel
10	Control Panel
11	BOLD Button
12	HEATING or  Icon
13	REG Button
14	Travel Cup Rest

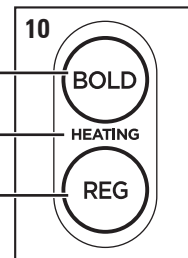
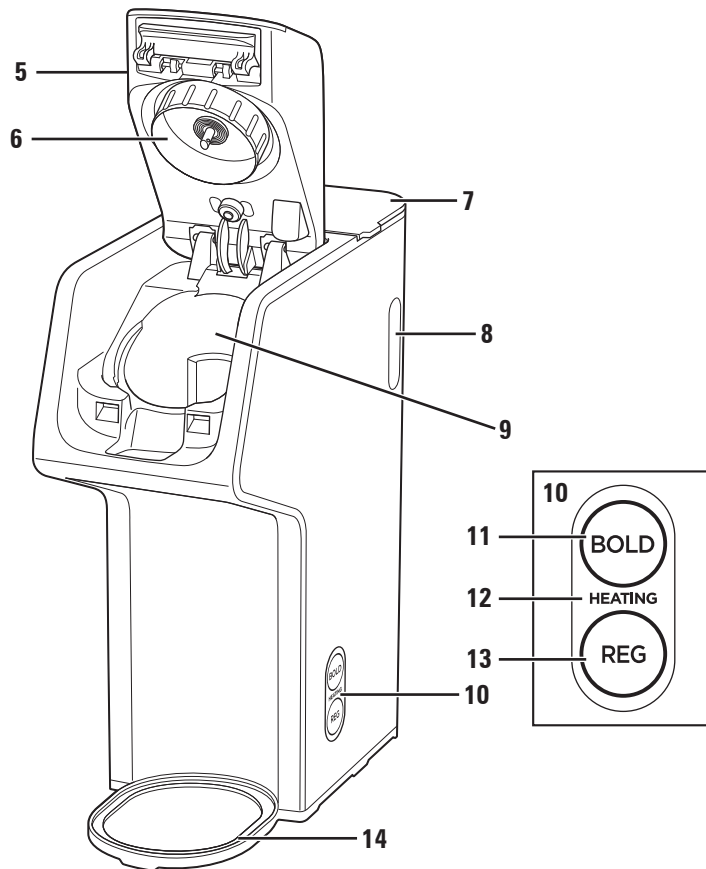
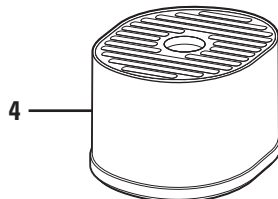
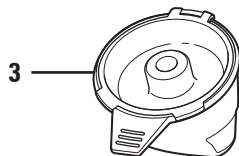
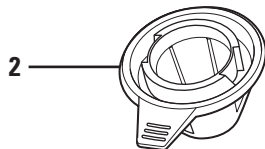
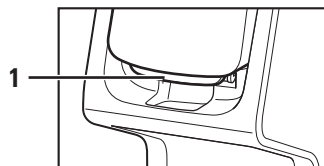

How to Brew a Single-Serve Pack

⚠ WARNING Burn Hazard.

If overflow occurs, unplug and allow coffee maker to cool.

To avoid hot coffee overflowing:

- Fill reservoir with cup or travel mug of water into which the coffee will be brewed.
- Fully insert cup or travel mug on cup rest.
- Do not lift lid during the brewing process.
- If brew process is stopped early, the water must be drained from the unit. Place a large mug on cup rest. Press **BOLD** or **REG** button. Failure to drain the unit can cause the next cup brewed to overflow.

⚠ CAUTION Cut Hazard.

Removable single-serve pack holder has a sharp needle. Piercing needle on underside of lid also is sharp. Use caution when handling.

NOTES:

- Use only cold water in Reservoir. Do not use hot water.
- Do not reheat coffee in machine.
- Do not use creamer or nondairy creamer in Reservoir.
- After brewing hot cocoa single-serve packs, brew a water-only cycle without a single-serve pack to avoid possibility of clogging piercing needle.
- Coffee Maker brews all water in Water Reservoir while brewing.
- Press **BOLD** or **REG** Button again to STOP brewing midcycle. Remaining water must be removed. See warning statement above.
- If **BOLD** or **REG** Button flashes three times, Lid is not closed. Lower Lid until it clicks into place. Press **BOLD** or **REG** Button.
- Do not brew coffee without Removable Needle Holder locked into place.

1. Plug into outlet.
2. Lift Lid Latch until Lid clicks into place.
3. Place Gray Removable Single-Serve Pack Holder with Handle into Funnel.
4. Place a pack into Single-Serve Pack Holder. Do not remove foil.
5. Close Lid and snap in place to pierce single-serve pack.
6. Lift Water Reservoir Lid.
7. Fill cup or travel mug into which coffee will be brewed and add water to Water Reservoir. 10 oz. (296 mL) of water is maximum recommended amount for best flavor with single-serve pack.
8. Close Lid.
9. Use Cup Rest for a cup or mug, and remove Cup Rest for a travel mug.
10. Press **BOLD** or **REG** Button to start brewing. HEATING or ☄ icon will light up to show that Coffee Maker is heating water. Coffee Maker will shut off automatically when brewing is complete.
11. Unplug.
12. Single-Serve Pack Holder should be rinsed after every use.

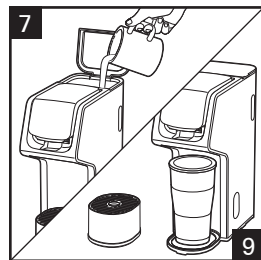
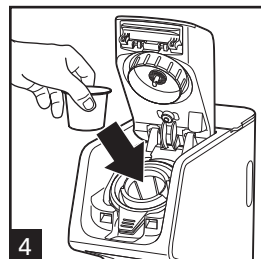
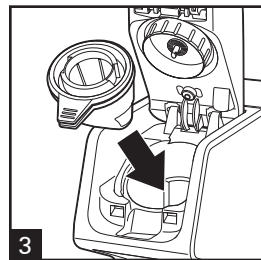

How to Brew Single-Serve Ground Coffee

⚠ WARNING Burn Hazard.

If overflow occurs, unplug and allow coffee maker to cool.

To avoid hot coffee overflowing:

- Fill reservoir with cup or travel mug of water into which coffee will be brewed.
- Fully insert cup or travel mug on cup rest.
- Remove single-serve pack holder before adding coffee grounds to brew basket.
- To avoid overflow, keep ground coffee below MAX fill line.
- Do not lift lid during the brewing process.
- If brew process is stopped early, the water must be drained from unit. Place a large mug on cup rest. Press **BOLD** or **REG** button. Failure to drain unit can cause the next cup brewed to overflow.

⚠ CAUTION Cut Hazard.

Piercing needle on underside of lid is sharp. Use caution when handling.

NOTES:

- Use only cold water in Reservoir. Do not use hot water.
- Do not reheat coffee in machine.
- Do not use creamer or nondairy creamer in Reservoir.
- Do not use hot cocoa powder or mix in Brew Basket.
- Coffee Maker brews all water in Water Reservoir while brewing.
- If finer ground coffee is used, coffee will continue to drip after light has gone off.
- Press **BOLD** or **REG** Button again to STOP brewing midcycle. Remaining water must be removed. See note above.
- If **BOLD** or **REG** Button flashes three times, Lid is not closed. Lower Lid until it clicks into place. Press **BOLD** or **REG** Button.
- Do not brew coffee without Removable Brew Basket with Lid closed in place.
- If you have sediment from coffee, add a #1 paper cone coffee filter to Brown Removable Brew Basket.
- Do not brew coffee without Removable Needle Holder locked into place.

1. Plug into outlet.
2. Lift Lid Latch until Lid clicks into place.
3. Open Brew Basket Lid; then place Brown Removable Brew Basket on counter top.
4. Add ground coffee to Brown Removable Brew Basket (3 tablespoons [15 g]) maximum.
5. Close Brew Basket Lid. Place Brew Basket in Funnel.
6. Close Lid and snap in place to latch Lid closed.
7. Lift Water Reservoir Lid.
8. Fill cup or travel mug into which coffee will be brewed and add water to Water Reservoir. 14 oz. (414 mL) of water is maximum amount for ground coffee.
9. Close Water Reservoir Lid.
10. Use Cup Rest for a cup/mug, or remove Cup Rest for a travel mug.
11. Press **BOLD** or **REG** button to start brewing. **HEATING** or **☺** icon will light up to show that Coffee Maker is heating water. Coffee Maker will shut off automatically when brewing is complete.
12. Unplug.
13. Brew Basket should be rinsed after every use.

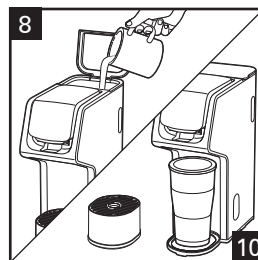
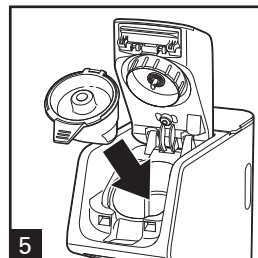
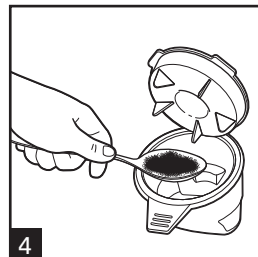

Care and Cleaning

⚠ WARNING Shock Hazard.

Do not immerse cord, plug, or coffee maker in any liquid.

⚠ CAUTION Cut Hazard.

Removable single-serve pack holder has a sharp needle. Piercing needle on underside of lid also is sharp. Use caution when handling.

General Cleaning

1. Unplug and allow to cool.
2. Hand wash all removable parts in hot, soapy water. Rinse and dry or wash in TOP RACK only of dishwasher. DO NOT use "SANI" setting when washing in dishwasher. "SANI" cycle temperatures could damage your product.
3. Wipe outside of Coffee Maker with a soft damp cloth.

Routine Cleaning

All coffee makers should be cleaned at least once a month (once a week for areas with hard water).

1. Plug into outlet.
2. Pour 3/4 cup (177 mL) of plain white vinegar and 3/4 cup (177 mL) of cold water into Reservoir.
3. Place a 14-oz. (414-mL) or larger cup or travel mug underneath to catch water/vinegar solution. Press **BOLD** or **REG** Button once. After 30 seconds, press **BOLD** or **REG** Button again to stop brewing and allow vinegar to clean. After 30 minutes, press **BOLD** or **REG** Button and allow it to finish brew cycle. When brew cycle is finished, empty cup and rinse. Run 2 to 3 cycles of cold tap water. Coffee Maker is cleaned and ready to brew coffee.
4. Unplug.

Clogged Needle

1. Unplug and allow to cool.
2. Remove Gray Removable Needle Holder in Lid by turning arrow from lock icon (🔒) to unlock icon (🔓).
3. Bend a small paper clip. Insert tip of paper clip through hole of piercing needle and up into shaft of piercing needle to ensure grounds have been removed.
4. To replace Gray Removable Needle Holder, insert tab between lock icon (🔒) and unlock icon (🔓) and turn to right to lock.

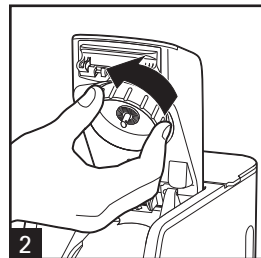

Troubleshooting

Coffee Maker will not brew/coffee not dispensing.

- Piercing needle may be clogged. Remove Gray Removable Needle Holder. Clean piercing needle in Lid of Coffee Maker as shown on page 7.
- Mineral deposits have formed. Clean Coffee Maker following directions in Care and Cleaning section.
- Too little water. Need 6 oz. (177 mL) or more.

Coffee tastes bad.

- Too much water was added or too much or too little ground coffee was added. Change amount of water to coffee grounds or use less water with coffee packs.
- Poor coffee quality and freshness.
- Soft water causes poor coffee extraction, leading to poor tasting coffee. Use filtered, spring, or bottled water if your water is soft.

Coffee sediment in cup.

- Try a more coarsely ground coffee or add a #1 paper cone coffee filter to Brew Basket. Make sure Hinged Lid is closed on Removable Brew Basket.

Coffee overflows from Brew Basket.

- Use Removable Brew Basket with Lid for ground coffee.
- Use a lesser amount of ground coffee. 3 tablespoons (15 g) is maximum amount of grounds to brew. Do not fill grounds above MAX fill line.
- When using whole bean coffee, a standard automatic drip coffee grind will yield best results. Be careful not to overgrind, since very finely ground coffee can cause overflow.
- Black seal around needle in Removable Needle Holder is missing. Carefully place seal around needle and push until in place.
- Do not use soft water. Use filtered, spring, or bottled water.

Water on counter under unit.

- Overfilled Water Reservoir. Do not add more than 14 oz. (414 mL) of water. Some mugs/cups do not pour cleanly and can dribble water down side of cup and onto counter.

Coffee overflows from mug or travel mug.

- To prevent coffee overflowing from a mug/travel mug, use same mug/travel mug to brew into that was used to fill Water Reservoir. Do not add more than 14 oz. (414 mL) of water. There may also be additional water in system that is causing overflow. Remove Brew Basket or Single-Serve Pack Holder. Press and hold **BOLD** or **REG** Button to remove any remaining water.

Water remaining in Reservoir.

- Added too much or too little water. Place cup or travel mug on Cup Rest. Remove single-serve pack and replace Brew Basket. Repeat brewing cycle. Press and hold **BOLD** or **REG** Button to remove any remaining water.

Coffee single-serve pack bursts.

- There is variability in single-serve pack manufacturing process which causes some types of single-serve packs to be weaker at seams so foil seal fails. Try a different brand.
- If you are using softened water or live in an area where your tap water is naturally soft, this can cause single-serve pack issues and filter basket overflows. Use filtered, spring, or bottled water.

BOLD or REG Button flashes:

- 2 times: Coffee Maker needs to be cleaned. See page 7.
- 3 times: Coffee Maker Lid is not closed properly. Push Lid down to lock into place.
- 7 times: Coffee Maker needs to be cleaned. See page 7.
- 8 times: Needle is clogged. Remove Gray Removable Needle Holder and follow “Clogged Needle” instructions on page 7.
- 9 times: Not enough water. Add water to Water Reservoir.

Limited Warranty

This warranty applies to products purchased and used in the U.S. and Canada. This is the only express warranty for this product and is in lieu of any other warranty or condition.

This product is warranted to be free from defects in material and workmanship for a period of five (5) years from the date of original purchase in Canada and one (1) year from the date of original purchase in the U.S. During this period, your exclusive remedy is replacement of this product or any component found to be defective, at our option; however, you are responsible for all costs associated with our returning a product or component under this warranty to you. If the product or component is unavailable, we will replace with a similar one of equal or greater value.

This warranty does not cover glass, filters, wear from normal use, use not in conformity with the printed directions, or damage to the product resulting from accident, alteration, abuse, or misuse. This warranty extends only to the original consumer purchaser or gift recipient. Keep the original sales receipt, as proof of purchase is required to make a warranty claim. This warranty is void if the product is used for other than single-family household use or subjected to any voltage and waveform other than as specified on the rating label (e.g., 120 V ~ 60 Hz).

We exclude all claims for special, incidental, and consequential damages caused by breach of express or implied warranty. All liability is limited to the amount of the purchase price. **Every implied warranty, including any statutory warranty or condition of merchantability or fitness for a particular purpose, is disclaimed except to the extent prohibited by law, in which case such warranty or condition is limited to the duration of this written warranty.** This warranty gives you specific legal rights. You may have other legal rights that vary depending on where you live. Some states or provinces do not allow limitations on implied warranties or special, incidental, or consequential damages, so the foregoing limitations may not apply to you.

To make warranty claim, do not return this appliance to the store. Please write Hamilton Beach Brands, Inc., Customer Service Department, 4421 Waterfront Dr., Glen Allen, VA 23060, or visit hamiltonbeach.com/customer-service in the U.S. or hamiltonbeach.ca/customer-service in Canada. For faster service, locate the model, type, and series numbers on your appliance.

PRÉCAUTIONS IMPORTANTES

Pour utiliser un appareil électroménager, vous devez toujours prendre des mesures élémentaires de sécurité pour réduire le risque d'incendie, d'électrocution et/ou de blessure corporelle, en particulier les mesures suivantes :

1. Lire toutes les instructions.
2. Cet appareil n'est pas destiné à être utilisé par des personnes (y compris les enfants) dont les capacités physiques, sensorielles ou mentales sont réduites, ou manquant d'expérience et de connaissance, sauf si elles sont étroitement surveillées et instruites sur l'utilisation de l'appareil par une personne responsable de leur sécurité.
3. Une surveillance étroite est requise pour tout appareil utilisé par ou près des enfants. Le nettoyage et l'entretien ne doit pas fait par des enfants à moins d'être sous supervision. Surveiller que les enfants ne jouent pas avec l'appareil.
4. Ne pas toucher aux surfaces chaudes. Utiliser les poignées ou les boutons. Prendre toutes les précautions nécessaires pour éviter les brûlures causées par les surfaces chaudes, les déversements et le liquide chaud.
5. Pour protéger contre le choc électrique, ne pas placer le cordon, la fiche ou la cafetière dans l'eau ou autre liquide.
6. Débrancher de la prise murale lorsque la cafetière n'est pas utilisée et avant le nettoyage. Laisser refroidir la cafetière avant d'installer ou de retirer des pièces et avant de la nettoyer.
7. La cafetière doit fonctionner sur une surface plane, loin du rebord de comptoir pour éviter le basculement accidentel.
8. Ne pas faire fonctionner un appareil électroménager avec un cordon ou une fiche endommagée, ou lorsque l'appareil ne fonctionne pas bien ou a été échappé ou endommagé d'une manière quelconque. Le remplacement et la réparation du cordon d'alimentation doivent être faits par le fabricant, son agent de service ou toute personne qualifiée de façon à éviter tout danger. Veuillez communiquer avec le service à la clientèle pour obtenir de l'information concernant l'inspection, la réparation ou le réglage, comme précisé dans la garantie limitée.
9. L'utilisation de tout autre accessoire contre-indiqué par le fabricant de l'appareil peut causer des blessures.
10. Ne pas utiliser à l'extérieur.
11. Ne pas laisser pendre le cordon de la table ou du comptoir et éviter tout contact entre le cordon et les surfaces chaudes, incluant la cuisinière.
12. Ne pas placer la cafetière sur ou près d'un brûleur à gaz ou électrique ou dans un four chaud.
13. Pour débrancher l'appareil, mettre l'interrupteur en position off (arrêt), puis retirer la fiche de la prise murale. Pour débrancher, saisir la fiche et la retirer de la prise. Ne pas tirer sur le cordon d'alimentation.
14. **AVERTISSEMENT !** Pour éviter les risques d'incendie et d'électrocution, ne pas enlever le couvercle inférieur de la cafetière. Aucune pièce réparable à l'intérieur. Les réparations doivent être faites par un technicien agréé seulement.
15. N'utiliser cet appareil que pour les fonctions auxquelles il est destiné.
16. Ne pas mettre la cafetière dans une armoire lors de l'utilisation.
17. **ATTENTION ! Risque de coupures :** Le support à dosette amovible contient une aiguille coupante. Manipuler avec soin.
18. **ATTENTION ! Risque de coupures :** Le perforateur est coupant. Nettoyer avec prudence.
19. **AVERTISSEMENT !** Ne pas ouvrir le couvercle pendant le cycle d'infusion pour éviter la distribution d'eau chaude par le perforateur.

CONSERVER CES INSTRUCTIONS

Autres consignes de sécurité pour le consommateur

Cet appareil est destiné à un usage domestique uniquement.

⚠ AVERTISSEMENT Risque de choc électrique : Cet appareil est fourni avec une fiche polarisée (une broche large) pour réduire le risque d'électrocution. Cette fiche n'entre que dans un seul sens dans une prise polarisée. Ne contrecarrez pas l'objectif sécuritaire de cette fiche en la modifiant de quelque manière que ce soit ou en utilisant un adaptateur. Si vous ne pouvez pas insérer complètement la fiche dans la prise, inversez la fiche. Si elle refuse toujours de s'insérer, faire remplacer la prise par un électricien.

La longueur du cordon installé sur cet appareil a été sélectionnée afin de réduire les risques d'enchevêtrement ou de faux pas causés par un fil trop long. L'utilisation d'une rallonge approuvée est permise si le cordon est trop court. Les caractéristiques électriques de la rallonge doivent être équivalentes ou supérieures aux caractéristiques de l'appareil. Prendre toutes les précautions nécessaires pour installer la rallonge de manière à ne pas la faire courir sur le comptoir ou sur une table pour éviter qu'un enfant ne tire sur le cordon ou trébuche accidentellement.

Pour éviter la surcharge du circuit électrique, ne pas utiliser un autre appareil à haute puissance sur le même circuit que cet appareil.

Pièces et caractéristiques

Pour commander des pièces, visiter :
hamiltonbeach.ca/parts

1	Langue du couvercle
2	Support à dosette amovible gris avec poignée
3	Panier d'infusion brun amovible pour café moulu avec couvercle à charnière et poignée
4	Repose-tasse amovible avec plateau d'égouttage
5	Couvercle
6	Support de perforateur gris amovible avec joint d'étanchéité noir
7	Réservoir d'eau avec couvercle
8	Hublot niveau d'eau
9	Entonnoir
10	Panneau de commandes
11	Bouton BOLD (corsé)
12	Icône CHAUFFAGE ou 
13	Bouton REG (rég)
14	Repose-tasse de voyage

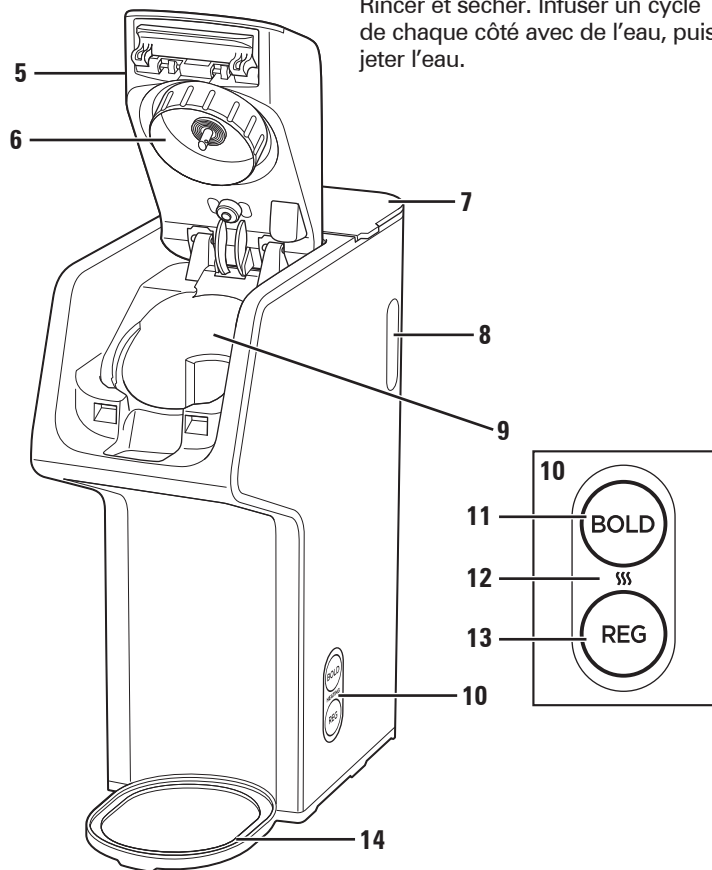
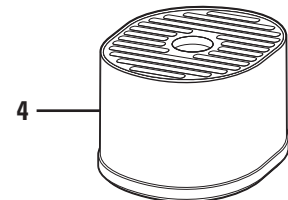
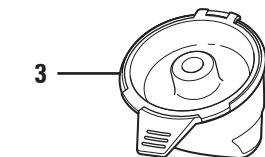
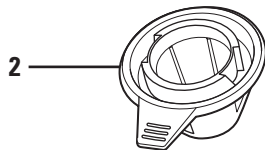
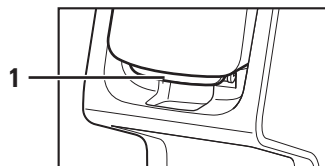

Avant la première utilisation :
Laver toutes les pièces amovibles dans de l'eau chaude savonneuse. Rincer et sécher. Infuser un cycle de chaque côté avec de l'eau, puis jeter l'eau.

Comment infuser une dosette

⚠ **AVERTISSEMENT** Risque de brûlures.

Si un débordement se produit, débrancher et laisser refroidir la cafetière.
Pour éviter le débordement de café chaud :

- Remplir le réservoir d'eau avec la tasse ou la tasse de voyage dans laquelle sera infusé le café.
- Insérer complètement la tasse ou la tasse de voyage sur le plateau d'égouttage.
- Ne pas soulever le couvercle pendant le cycle d'infusion.
- Si le cycle d'infusion est interrompu avant la fin, l'eau résiduelle doit être vidée de la cafetière. Placer une grande tasse sur le repose-tasse. Appuyer sur le bouton **BOLD** (corsé) ou **REG** (rég). Ne pas vider l'eau de la cafetière peut provoquer un débordement lors du prochain cycle d'infusion.

⚠ **ATTENTION** Risque de coupures.

Le support à dosette amovible gris avec poignée contient une aiguille coupante. Le perforateur sous le couvercle est également coupant. Manipuler avec soin.

REMARQUES :

- Verser seulement de l'eau froide dans le réservoir. Ne pas utiliser d'eau chaude.
- Ne pas faire réchauffer le café dans la cafetière.
- Ne pas verser de crème ou de produit laitier dans le réservoir.
- Après avoir infusé une dosette de chocolat chaud, effectuer un cycle d'infusion avec de l'eau sans insérer de dosette pour éviter d'obstruer le perforateur.
- La cafetière infuse toute l'eau du réservoir d'eau lors de l'infusion.
- Appuyer sur le bouton **BOLD** (corsé) ou **REG** (rég) à nouveau pour **ARRÊTER** l'infusion en cours de cycle. l'infusion à la moitié du cycle. Toute l'eau doit être vidée. Consulter l'avertissement ci-dessus.
- Si le bouton **BOLD** (corsé) ou **REG** (rég) clignote trois fois, le couvercle n'est pas fermé. Abaisser le couvercle jusqu'à ce qu'il s'enclenche. Appuyer sur le bouton **BOLD** (corsé) ou **REG** (rég).
- Ne pas infuser de café sans avoir verrouillé le support de perforateur amovible.

1. Brancher dans la prise de courant.
2. Soulever la languette du couvercle jusqu'à ce que le couvercle s'enclenche.
3. Mettre le support à dosette amovible gris avec poignée dans l'entonnoir.
4. Placer une dosette dans le support à dosette amovible gris avec poignée. Ne pas enlever la feuille métallique.
5. Fermer le couvercle et l'enclencher pour perforer la dosette.
6. Soulever le couvercle du réservoir d'eau.
7. Remplir la tasse ou la tasse de voyage dans laquelle sera infusé le café et ajouter de l'eau dans le réservoir d'eau. Pour les dosettes individuelles, il est recommandé d'utiliser un maximum de 296 mL (10 oz) d'eau pour obtenir une meilleure saveur.
8. Fermer le couvercle.
9. Utiliser le repose-tasse pour une tasse ou une grande tasse et retirer le repose-tasse pour utiliser une tasse de voyage.
10. Appuyer sur le bouton **BOLD** (corsé) ou **REG** (rég) pour démarrer l'infusion. La LED HEATING (chauffage) ou SSS s'allumera pour indiquer que la cafetière réchauffe l'eau. La cafetière s'éteindra automatiquement dès la fin du cycle d'infusion.
11. Débrancher.
12. Le support à dosette amovible doit être rincés après chaque utilisation.

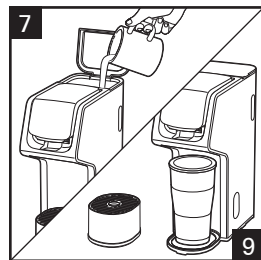
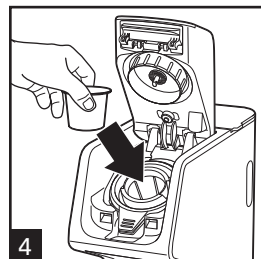
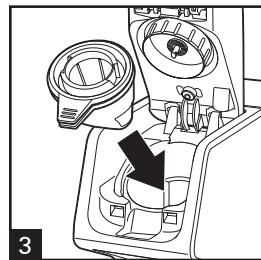

Comment infuser 1 tasse de café moulu

⚠ AVERTISSEMENT Risque de brûlures.

Si un débordement se produit, débrancher et laisser refroidir la cafetière.

Pour éviter le débordement de café chaud :

- Remplir le réservoir d'eau avec la tasse ou la tasse de voyage dans laquelle sera infusé le café.
- Insérer complètement la tasse ou la tasse de voyage sur le repose-tasse.
- Retirer le support à dosette amovible avant d'ajouter le café moulu dans le panier d'infusion.
- Pour éviter le débordement, ne pas remplir de mouture de café au-delà de la ligne de remplissage MAX.
- Ne pas soulever le couvercle pendant le cycle d'infusion.
- Si le cycle d'infusion est interrompu avant la fin, l'eau résiduelle doit être vidée de la cafetière. Placer une grande tasse sur le repose-tasse. Appuyer sur le bouton **BOLD** (corsé) ou **REG** (rég). Ne pas vider l'eau de la cafetière peut provoquer un débordement lors du prochain cycle d'infusion.

⚠ ATTENTION Risque de coupures.

Le perforateur sous le couvercle est coupant. Manipuler avec soin.

REMARQUES :

- Verser seulement de l'eau froide dans le réservoir. Ne pas utiliser d'eau chaude.
- Ne pas faire réchauffer le café dans la cafetière.
- Ne pas verser de crème ou de produit laitier dans le réservoir.
- Ne pas verser ou mélanger de poudre pour chocolat chaud dans le panier d'infusion.
- La cafetière infuse toute l'eau du réservoir d'eau lors de l'infusion.
- Lorsqu'une mouture de café plus fine est utilisée, un égouttement de café peut se prolonger même si le témoin est éteint.
- Appuyer sur le bouton **BOLD** (corsé) ou **REG** (rég) à nouveau pour ARRÊTER l'infusion en cours de cycle. Toute l'eau doit être vidée. Consulter l'avertissement ci-dessus.
- Si le bouton **BOLD** (corsé) ou **REG** (rég) clignote trois fois, le couvercle n'est pas fermé. Abaisser le couvercle jusqu'à ce qu'il s'enclenche. Appuyer sur le bouton **BOLD** (corsé) ou **REG** (rég).
- Ne pas infuser de café sans avoir installé le panier d'infusion amovible et fermé le couvercle.
- Si le café contient des sédiments, ajouter un filtre à café conique en papier no 1 dans le panier d'infusion amovible.
- Ne pas infuser de café sans avoir verrouillé le support de perforateur amovible.

1. Brancher dans la prise de courant.
2. Soulever la languette du couvercle jusqu'à ce que le couvercle s'enclenche.
3. Ouvrir le couvercle du panier d'infusion puis placer le panier d'infusion brun amovible sur le comptoir.
4. Ajouter 15 g (3 c. à table) maximum de café moulu dans le panier d'infusion brun amovible.
5. Fermer le couvercle du panier d'infusion. Mettre le panier d'infusion dans l'entonnoir.
6. Fermer le couvercle et l'enclencher pour verrouiller le couvercle fermé.
7. Soulever le couvercle du réservoir d'eau.
8. Remplir la tasse ou la tasse de voyage dans laquelle sera infusé le café et ajouter de l'eau dans le réservoir d'eau. 414 mL (14 oz) est la quantité maximale d'eau nécessaire pour le café moulu.
9. Fermer le couvercle du réservoir d'eau.
10. Utiliser le repose-tasse pour une tasse/ une grande tasse ou retirer le repose-tasse pour utiliser une tasse de voyage.
11. Appuyer sur le bouton **BOLD** (corsé) ou **REG** (rég) pour démarrer l'infusion. La LED HEATING (chauffage) ou  s'allumera pour indiquer que la cafetière réchauffe l'eau. La cafetière s'éteindra automatiquement dès la fin du cycle d'infusion.
12. Débrancher.
13. Le panier d'infusion doivent être rincés après chaque utilisation.

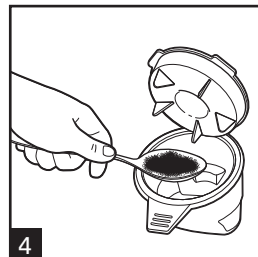

4

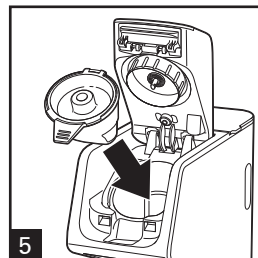

5

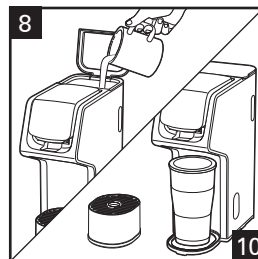

8

10

Entretien et nettoyage

⚠ AVERTISSEMENT Risque de choc électrique.

Ne pas immerger le cordon, la fiche ou la cafetière dans aucun liquide.

⚠ ATTENTION Risque de coupures.

Le support à dosette amovible contient une aiguille coupante. Le perforateur sous le couvercle est également coupant. Manipuler avec soin.

Nettoyage général

1. Débrancher et laisser refroidir.
2. Laver à la main toutes les pièces amovibles dans de l'eau chaude savonneuse. Rincer et sécher ou laver seulement dans le PANIER SUPÉRIEUR du lave-vaisselle. NE PAS utiliser le réglage « SANI » du lave-vaisselle. Les températures du cycle « SANI » peuvent endommager le produit.
3. Essuyer l'extérieur de la cafetière avec un linge doux et humide.

Nettoyage de routine

Toutes les cafetières doivent être nettoyées au moins une fois par mois (une fois par semaine pour les zones à eau calcaire).

1. Brancher dans la prise de courant.
2. Verser 177 mL (3/4 tasse) de vinaigre blanc ordinaire et de mise en 177 mL (3/4 tasse) d'eau froide dans le réservoir.
3. Placer une tasse de 414 mL (14 oz) ou plus ou une tasse de voyage sous le distributeur afin de recueillir la solution d'eau et de vinaigre. Appuyer sur le bouton **BOLD** (corsé) ou **REG** (rég) une fois. Après 30 secondes, appuyer sur le bouton **BOLD** (corsé) ou **REG** (rég) à nouveau pour arrêter l'infusion en cours de cycle et laisser le vinaigre nettoyer. Après 30 minutes, appuyer sur le bouton **BOLD** (corsé) ou **REG** (rég) et laisser le cycle d'infusion se terminer. Dès que le cycle d'infusion est terminé, vider et rincer la tasse. Effectuer 2 à 3 cycles d'infusion avec de l'eau froide du robinet. La cafetière est propre et prête à infuser du café.
4. Débrancher.

Aiguille obstruée

1. Débrancher et laisser refroidir.
2. Retirer le support de perforateur gris amovible du couvercle en tournant la flèche de l'icône de verrouillage (🔒) vers l'icône de déverrouillage (🔓).
3. Plier un petit trombone. Insérer la pointe du trombone dans le trou de l'aiguille du perforateur et vers le haut de l'axe de l'aiguille du perforateur pour assurer le retrait complet des grains.
4. Réinstaller le support de perforateur gris amovible en insérant la languette entre l'icône de verrouillage (🔒) et l'icône de verrouillage (🔓) et tourner vers la droite pour verrouiller.

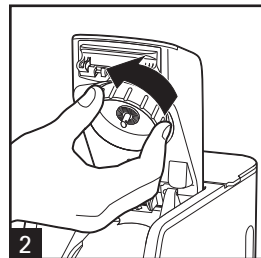

Dépannage

La cafetière n'infusera pas/le café ne se verse pas dans la tasse.

- Le perforateur peut être obstrué. Toujours retirer le support de perforateur gris amovible. Nettoyer le perforateur sous le couvercle de la cafetière comme illustré à la page 15.
- Accumulation de dépôts minéraux. Nettoyer la cafetière selon les instructions du chapitre « Entretien et nettoyage ».
- Quantité d'eau insuffisante. Ajouter 177 mL (6 oz) ou plus.

Le café a un mauvais goût.

- Trop d'eau dans le réservoir ou quantité insuffisante de café moulu. Modifier la quantité d'eau selon la quantité de café moulu à infuser ou mettre moins d'eau si l'on utilise une dosette.
- La qualité et la fraîcheur du café laissent à désirer.
- L'eau douce a une faible capacité d'extraction du café, ce qui confère au café un goût faible. Utiliser de l'eau filtrée, de source ou en bouteille.

Présence de sédiment dans la tasse de café.

- Essayer une mouture plus grossière ou ajouter un filtre à café conique de papier no 1 dans le panier d'infusion. S'assurer que le couvercle à charnière est fermé sur le panier d'infusion amovible.

Le café déborde du panier-filtre.

- Utiliser le panier d'infusion amovible avec couvercle avec le café moulu.
- Utiliser moins de café moulu. La quantité maximum de café moulu à infuser est de 15 g (3 c. à table). Ne pas remplir de café moulu au-delà de la ligne de remplissage MAX.
- Lorsque vous utiliser du café en grain, un café moulu comme pour une cafetière à filtre automatique donnera de meilleurs résultats. Attention de ne pas trop mouler le café. Si le café est moulu trop finement, l'appareil peut déborder.
- Le joint noir autour du perforateur dans le support de perforateur amovible n'est pas installé. Placer soigneusement le joint autour du perforateur et pousser jusqu'à ce qu'il soit en place.
- Ne pas utiliser de l'eau douce. Utiliser de l'eau filtrée, de source ou en bouteille.

Présence d'eau sur le comptoir et sous la cafetière.

- Le réservoir contient trop d'eau. Ne pas ajouter plus de 414 mL (14 oz) d'eau. Certaines tasses ne versent pas correctement et de l'eau peut couler le long de la tasse et sur le plan de travail.

Le café déborde de la grande tasse à café ou de la tasse de voyage.

- Pour éviter que le café ne déborde de la tasse/tasse de voyage, utiliser la même grande tasse pour infuser ayant été utilisée pour remplir le réservoir d'eau. Ne pas ajouter plus de 414 mL (14 oz) d'eau. Il est possible que de l'eau résiduelle soit présente dans le réservoir et qu'elle provoque le débordement. Retirer le panier d'infusion ou le support à dosette. Appuyer et maintenir le bouton **BOLD** (corsé) ou **REG** (rég) pour retirer toute l'eau qui reste.

Eau résiduelle dans le réservoir.

- Quantité trop grande d'eau ou insuffisante. Placer une tasse ou une tasse de voyage sur le repose-tasse. Retirer la dosette et réinstaller le panier d'infusion. Répéter le cycle d'infusion. Appuyer et maintenir le bouton **BOLD** (corsé) ou **REG** (rég) pour retirer toute l'eau qui reste.

Éclatement de la dosette.

- Il existe plusieurs procédés de fabrication d'une dosette et ceci peut causer l'affaiblissement de la soudure de certaines dosettes et provoquer une fissure du joint d'aluminium. Essayer une autre marque.
- Si vous de l'eau adoucie ou si vous habitez dans une région où l'eau du robinet est naturellement douce, cela pourrait poser un problème avec les dosettes individuelles et occasionner des débordements du panier filtre. Utiliser de l'eau filtrée, de source ou en bouteille.

Le bouton **BOLD** (corsé) ou **REG** (rég) clignote :

- 2 fois : La cafetière doit être nettoyée. Voir page 15.
- 3 fois : Le couvercle de la cafetière est mal fermé. Abaisser le couvercle jusqu'à ce qu'il s'enclenche.
- 7 fois : La cafetière doit être nettoyée. Voir page 15.
- 8 fois : Le perforateur est obstrué. Toujours retirer le support de perforateur gris amovible et suivre les instructions du chapitre « Aiguille obstruée » à la page 15.
- 9 fois : Quantité d'eau insuffisante. Ajouter de l'eau dans le réservoir d'eau.

Garantie limitée

Cette garantie s'applique aux produits achetés et utilisés aux É.-U. et au Canada. C'est la seule garantie expresse pour ce produit et est en lieu et place de tout autre garantie ou condition.

Ce produit est garanti contre tout défaut de matériaux et de main-d'oeuvre pour une période de cinq (5) ans à compter de la date d'achat d'origine au Canada et un (1) an à compter de la date d'achat d'origine aux É.-U. Au cours de cette période, votre recours exclusif se limitera au remplacement de ce produit ou tout autre composant défectueux, à notre discrétion. Cependant, vous êtes responsables des frais associés au retour du produit ou d'un composant en vertu de la présente garantie. Si le produit ou le composant est non disponible, nous le remplacerons avec un article similaire de valeur égale ou supérieure.

Cette garantie ne couvre pas le verre, les filtres, l'usure d'un usage normal, l'utilisation non conforme aux directives imprimées, ou des dommages au produit résultant d'un accident, modification, utilisation abusive ou incorrecte. Cette garantie s'applique seulement à l'acheteur original ou à la personne l'ayant reçu en cadeau. La présentation du reçu de vente d'origine comme preuve d'achat est nécessaire pour faire une réclamation au titre de cette garantie. Cette garantie s'annule si le produit est utilisé autrement que par une famille ou si l'appareil est soumis à toute tension ou forme d'onde différente des caractéristiques nominales précisées sur l'étiquette (par ex. : 120 V ~ 60 Hz).

Nous excluons toutes les réclamations au titre de cette garantie pour les dommages spéciaux, consécutifs et indirects causés par la violation de garantie expresse ou implicite. Toute responsabilité est limitée au prix d'achat. **Chaque garantie implicite, y compris toute garantie ou condition de qualité marchande ou d'adéquation à un usage particulier, est exonérée, sauf dans la mesure interdite par la loi, auquel cas la garantie ou condition est limitée à la durée de cette garantie écrite.** Cette garantie vous donne des droits légaux précis. Vous pouvez avoir d'autres droits qui varient selon l'endroit où vous habitez. Certaines provinces ne permettent pas les limitations sur les garanties implicites ou les dommages spéciaux ou indirects de telle sorte que les limitations ci-dessus ne s'appliquent peut-être pas à votre cas.

Pour faire une réclamation au titre de la garantie, veuillez ne pas retourner cet appareil au magasin. Veuillez nous écrire à Hamilton Beach Brands, Inc., Customer Service Department, 4421 Waterfront Dr., Glen Allen, VA 23060, ou visiter le site hamiltonbeach.com/customer-service aux États-Unis ou hamiltonbeach.ca/customer-service au Canada. Pour obtenir un service plus rapide, veuillez repérer les numéros de modèle, de type et de séries sur votre appareil.

SALVAGUARDIAS IMPORTANTES

Cuando utilice aparatos eléctricos, siempre deben seguirse precauciones de seguridad básicas a fin de reducir el riesgo de incendio, descarga eléctrica, y/o lesiones a personas, incluyendo las siguientes:

1. Lea todas las instrucciones.
2. Este aparato no se destina para utilizarse por personas (incluyendo niños) cuyas capacidades físicas, sensoriales o mentales sean diferentes o estén reducidas, o carezcan de experiencia o conocimiento, a menos que dichas personas reciban una supervisión o capacitación para el funcionamiento del aparato por una persona responsable de su seguridad.
3. Se requiere de una estrecha supervisión cuando el aparato se use por o cerca de niños. La limpieza y el mantenimiento del usuario no deben ser realizados por niños sin supervisión. Los niños deben supervisarse para asegurar que ellos no empleen los aparatos como juguete.
4. Verifique que el voltaje de su instalación corresponda con el del producto.
5. No toque superficies calientes. Use las manijas o perillas. Se debe de tener cuidado, ya que pueden ocurrir quemaduras al tocar partes calientes o por líquido caliente derramado.
6. Para protegerse contra choques eléctricos no sumerja el cordón, el enchufe o la cafetera en el agua o en otro líquido.
7. Desconecte de la toma cuando la cafetera no esté en uso y antes de limpiar. Deje enfriar antes de poner o quitar partes y antes de limpiar el aparato.
8. La cafetera debe operar sobre una superficie plana lejos del borde de una cubierta para prevenir que se caiga accidentalmente.
9. No opere ningún aparato con cables o enchufe dañados o después de que el aparato funcione mal o se caiga o dañe de cualquier manera. El reemplazo del cable de suministro y las reparaciones deben ser efectuadas por el fabricante, su agente de servicio, o personas igualmente calificadas para poder evitar un peligro. Comuníquese con Servicio al cliente para obtener información sobre la revisión, la reparación o los ajustes, según lo establecido en la Garantía limitada.
10. El uso de aditamentos de accesorio no recomendados por el fabricante del aparato puede causar lesiones.
11. No lo use en exteriores.
12. No deje que el cable cuelgue del borde de la mesa o cubierta, o toque superficies calientes, incluyendo la estufa.
13. No coloque la cafetera sobre o cerca de un quemador de gas o eléctrico caliente o sobre un horno caliente.
14. Para desconectar el aparato, ponga el interruptor en off (apagado), luego remueva el enchufe de la toma de la pared. Para desconectarlo, agarre el enchufe y retire del tomacorrientes. Nunca tire el cable de alimentación.
15. **¡ADVERTENCIA!** Para reducir el riesgo de fuego o descarga eléctrica, no remueva la cubierta inferior. No hay partes que requieran servicio en el interior. La reparación debe hacerse por personal de servicio autorizado únicamente.
16. No use el aparato para otro propósito que no sea para el que fue hecho.
17. No coloque la cafetera en un gabinete cuando esté en uso.
18. **¡PRECAUCIÓN! Riesgo de cortaduras:** El soporte para paquetes de servicio individual contiene una aguja de corte filosa. Tenga cuidado al manipular.
19. **¡PRECAUCIÓN! Riesgo de cortaduras:** La aguja de perforación es filosa. Tenga cuidado al lavarla.
20. **¡ADVERTENCIA!** Para que no salga agua caliente de la aguja de perforación, no levante la tapa durante el proceso de preparación.

GUARDE ESTAS INSTRUCCIONES

Otra información de seguridad para el cliente

Este aparato ha sido diseñado solamente para uso doméstico.

⚠ ADVERTENCIA Riesgo de descarga eléctrica: Este aparato es provisto con un enchufe polarizado (una pata más ancha) para reducir el riesgo de una descarga eléctrica. El enchufe embona únicamente en una dirección dentro de un tomacorriente polarizado. No trate de obviar el propósito de seguridad del enchufe modificándolo de alguna manera o utilizando un adaptador. Si el enchufe no entra completamente en la toma, invierta el enchufe. Si aún no entra, haga que un electricista reemplace la toma.

El largo del cable que se usa en este aparato fue seleccionado para reducir el peligro de que alguien se enganche o tropiece con un cable más largo. Si es necesario usar un cable más largo, se podrá usar un cable de extensión aprobado. La clasificación eléctrica nominal del cable de extensión debe ser igual o mayor que la clasificación nominal del aparato. Es importante tener cuidado de colocar el cable de extensión para que no se pliegue sobre el mostrador o la mesera en donde niños puedan tirar del mismo o tropezarse accidentalmente.

Para evitar una sobrecarga eléctrica del circuito, no use otro aparato de alto voltaje en el mismo circuito con este aparato.

Piezas y características

Para ordenar piezas, visite:
hamiltonbeach.com/parts

1	Traba de la tapa
2	Soporte gris desmontable con asa para paquetes de servicio individual
3	Canasta de preparación extraíble marrón para café molido con tapa abatible y asa
4	Apoyo para taza desmontable con bandeja de goteo
5	Tapa
6	Soporte de la aguja desmontable gris con sellado negro
7	Depósito de agua con tapa
8	Ventana de nivel de agua
9	Embudo
10	Panel de control
11	Botón BOLD (cargado)
12	LED HEATING (calentamiento) o 
13	Botón REG (normal)
14	Apoyo para taza de viaje

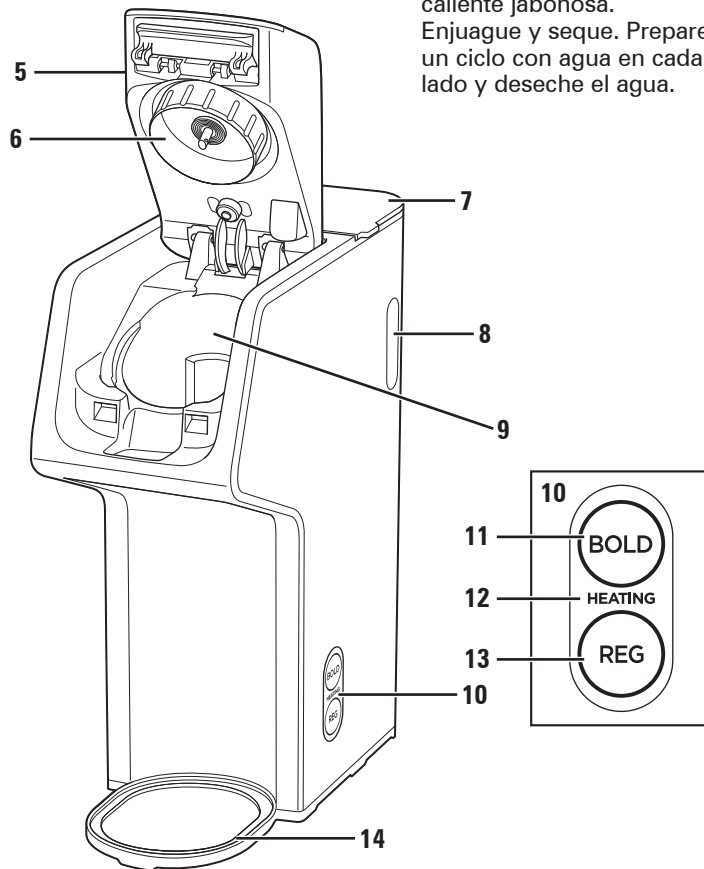
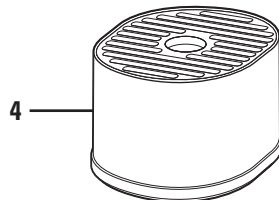
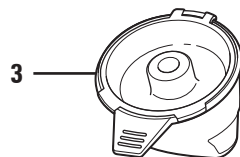
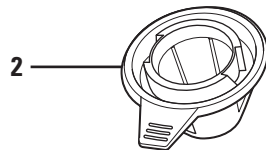
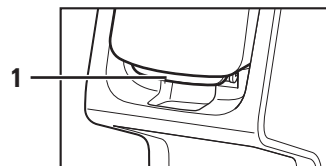

Antes del primer uso:
 Lave todas las piezas desmontables en agua caliente jabonosa.
 Enjuague y seque. Prepare un ciclo con agua en cada lado y deseche el agua.

Cómo preparar un paquete de servicio individual

⚠ **ADVERTENCIA** Riesgo de quemaduras.

Si ocurre un derrame, desenchufe la cafetera y deje que se enfríe. Para evitar el desborde de café caliente:

- Llene el depósito con agua con la taza o la taza de viaje en la que preparará el café.
- Introduzca por completo la taza o la taza de viaje sobre el apoyo para taza.
- No levantar la tapa durante el proceso de preparación.
- Si el proceso de preparación se detiene antes de tiempo, debe drenarse el agua para la unidad. Coloque una taza grande sobre el apoyo para taza. Presione el botón **BOLD** (cargado) o **REG** (normal). No drenar la unidad puede provocar un desborde en la taza siguiente.

⚠ **PRECAUCIÓN** Riesgo de cortaduras.

El soporte gris desmontable con asa para paquetes de servicio individual contiene una aguja de filosa. La aguja de perforación ubicada en el lado inferior de la tapa también es filosa. Tenga cuidado al manipular.

NOTAS:

- Sólo utilice agua fría en el depósito. No utilice agua caliente.
- No recaliente café en la máquina.
- No utilice crema o crema no láctea en el depósito.
- Después de preparar paquetes de cacao caliente de servicio individual, haga funcionar un ciclo con sólo agua sin un paquete de servicio individual para evitar la posibilidad de obstruir la aguja de perforación.
- La cafetera utiliza toda el agua en el depósito de agua durante la preparación.
- Presione el botón **BOLD** (cargado) o **REG** (normal) de nuevo para DETENER la preparación a mitad del ciclo. Debe eliminarse el agua restante. Ver la advertencia de arriba.
- Si el botón **BOLD** (cargado) o **REG** (normal) parpadea tres veces, la tapa no está cerrada. Baje la tapa hasta que encaje en su lugar. Presione el botón **BOLD** (cargado) o **REG** (normal).
- No prepare café sin el soporte de la aguja desmontable trabado en su lugar.

1. Enchufe en el tomacorriente.
2. Levante la traba de la tapa hasta que la tapa se trabe en su lugar.
3. Coloque el soporte gris desmontable con asa para paquetes de servicio individual en el embudo.
4. Coloque un paquete en el soporte para paquetes de servicio individual. No quite el papel metálico.
5. Cierre la tapa y trabe en su lugar para perforar el paquete de servicio individual.
6. Levante la tapa del depósito de agua.
7. Llene con agua la taza o taza de viaje donde se va a preparar el café y agregue el agua al depósito. 10 oz, (296 mL) de agua es la cantidad máxima recomendada para obtener el mejor sabor en paquetes de servicio individual.
8. Cierre la tapa.
9. Utilice el apoyo para taza para una taza o jarra y quite el apoyo para taza para una taza de viaje.
10. Presione el botón **BOLD** (cargado) o **REG** (normal) para empezar a preparar. El LED HEATING (calentamiento) o  se iluminará para mostrar que la cafetera está calentando el agua.
11. Desenchufe.
12. El soporte para paquetes de servicio individual deben enjuagarse después de cada uso.

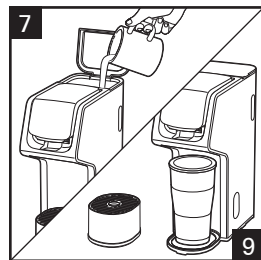
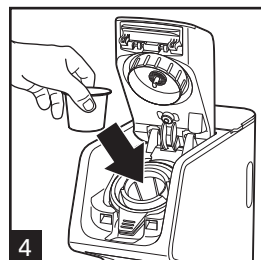
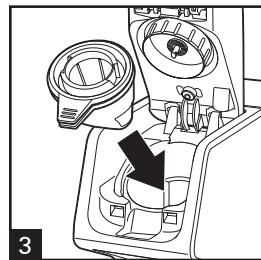

Cómo preparar un servicio individual con café molido

⚠ **ADVERTENCIA** Riesgo de quemaduras.

Si ocurre un derrame, desenchufe la cafetera y deje que se enfríe.

Para evitar el desborde de café caliente:

- Llene el depósito con agua con la taza o la taza de viaje en la que preparará el café.
- Introduzca por completo la taza o la taza de viaje sobre el apoyo para taza.
- Quite el soporte para paquetes de servicio individual antes de agregar café molido a la canasta de preparación.
- Para evitar los desbordos, mantenga el café molido por debajo de la línea de llenado MAX.
- No levante la tapa durante el proceso de preparación.
- Si el proceso de preparación se detiene antes de tiempo, debe drenarse el agua de la unidad. Coloque una taza grande sobre el apoyo para taza. Presione el botón **BOLD** (cargado) o **REG** (normal). No drenar la unidad puede provocar un desborde en la taza siguiente

⚠ **PRECAUCIÓN** Riesgo de cortaduras.

La aguja de perforación ubicada en el lado inferior de la tapa también es filosa. Tenga cuidado al manipular.

NOTAS:

- Sólo utilice agua fría en el depósito. No utilice agua caliente.
- No recaliente café en la máquina.
- No utilice crema o crema no láctea en el depósito.
- No utilice polvo de cacao caliente ni una mezcla en la canasta de preparación.
- La cafetera utiliza toda el agua en el depósito de agua durante la preparación.
- Si se utiliza café molido más fino, el café seguirá goteando después de que se haya apagado la luz.
- Presione el botón **BOLD** (cargado) o **REG** (normal) de nuevo para DETENER la preparación a mitad del ciclo. Debe eliminarse el agua restante. Ver la advertencia de arriba.
- Si el botón **BOLD** (cargado) o **REG** (normal) parpadea tres veces, la tapa no está cerrada. Laje la tapa hasta que encaje en su lugar. Presione el botón **BOLD** (cargado) o **REG** (normal).
- No prepare café sin la canasta de preparación extraíble con la tapa cerrada en su lugar.
- Si tiene sedimentos del café, agregue un filtro de café cónico #1 en la canasta de preparación extraíble.
- No prepare café sin el soporte de la aguja desmontable trabado en su lugar.

1. Enchufe en el tomacorriente.
2. Levante la traba de la tapa hasta que la tapa se trabe en su lugar.
3. Abra la tapa de la canasta de preparación; luego coloque la canasta de preparación extraíble marrón sobre la cubierta de cocina.
4. Agregue café molido a la canasta de preparación extraíble (3 cucharadas [15 g]) máximo.
5. Cierre la tapa de la canasta de preparación. Coloque la canasta de preparación en el embudo.
6. Cierre la tapa y encaje en su lugar para cerrar la tapa completamente.
7. Levante la tapa del depósito de agua.
8. Llene con agua la taza o taza de viaje donde se va a preparar el café y agregue el agua al depósito. 14 oz. (414 mL) de agua es la cantidad máxima para el café molido.
9. Cierre la tapa del depósito de agua.
10. Utilice el apoyo para taza para una taza o jarra o quite el apoyo para taza para una taza de viaje.
11. Presione el botón **BOLD** (cargado) o **REG** (normal) para empezar a preparar. El LED HEATING (calentamiento) o **SSS** se iluminará para mostrar que la cafetera está calentando el agua. La cafetera se apagará automáticamente cuando haya finalizado la preparación.
12. Desenchufe.
13. La canasta de preparación se debe enjuagar después de cada uso.

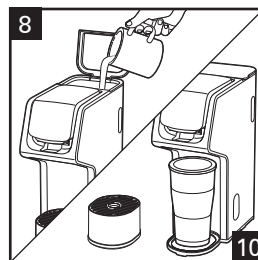
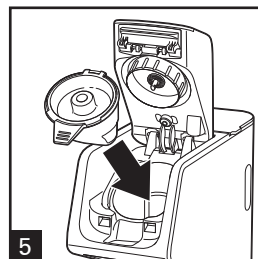
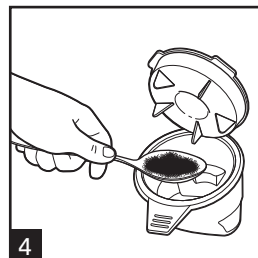

Cuidado y limpieza

⚠ **ADVERTENCIA** Riesgo de descarga eléctrica

No sumerja el cable, enchufe o cafetera en ningún líquido.

⚠ **PRECAUCIÓN** Riesgo de cortaduras.

El soporte para paquetes de servicio individual tiene una aguja filosa. La aguja de perforación ubicada en el lado inferior de la tapa es filosa. Tenga cuidado al manipular.

Limpieza general

1. Desenchufe y deje enfriar.
2. Lave a mano todas las piezas removibles en agua caliente jabonosa. Enjuague y seque o lave sólo en el ESTANTE SUPERIOR del lavavajillas. NO utilice la configuración "SANI" cuando lave las piezas en el lavavajillas. Las temperaturas del ciclo "SANI" pueden dañar su producto.
3. Limpie la parte exterior de la cafetera con un paño húmedo suave.

Limpieza de rutina

Todas las cafeteras deben limpiarse por lo menos una vez por mes (una vez por semana en áreas de agua dura).

1. Enchufe en el tomacorriente.
2. Vierta 3/4 taza (177 mL) de vinagre blanco y 3/4 taza (177 mL) de agua fría en el depósito.
3. Coloque una taza o taza de viaje de 14 oz. (414 mL) o más debajo para recoger la solución de agua/vinagre. Presione **BOLD** (cargado) o **REG** (normal) una vez. Después de 30 segundos, presione el botón **BOLD** (cargado) o **REG** (normal) de nuevo para detener la preparación y permitir que el vinagre limpie. Después de 30 minutos, presione el botón **BOLD** (cargado) o **REG** (normal) y deje que termine el ciclo de preparación. Cuando haya finalizado el ciclo de preparación, vacíe la taza y enjuague. Haga funcionar 2 a 3 ciclos con agua fría de grifo. La cafetera está limpia y lista para preparar café.
4. Desenchufe.

Aguja obstruida

1. Desenchufe y deje enfriar.
2. Quite el soporte de la aguja desmontable gris de la tapa girando la flecha del ícono trabado (🔒) al ícono destrabado (🔓).
3. Doble un ganchito para papel. Introduzca la punta del ganchito a través del orificio de la aguja de perforación y hacia arriba dentro del eje de la aguja de perforación para garantizar que se haya eliminado todo el resto de café.
4. Para volver a colocar el soporte de la aguja desmontable gris, introduzca la lengüeta entre el ícono de trabado (🔒) y el ícono de destrabado (🔓) y gire hacia la derecha para trabar.

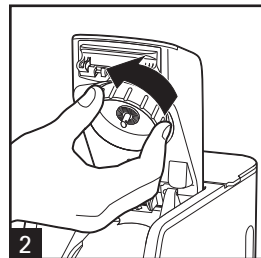

Resolviendo problemas

La cafetera no funciona/no sale café.

- La aguja de perforación puede estar tapada. Siempre quite el soporte de la aguja desmontable. Limpie la aguja de perforación ubicada en la tapa de la cafetera como se indica en la página 23.
- Se han formado depósitos minerales. Limpie la cafetera siguiendo las instrucciones de la sección de Cuidado y limpieza.
- Muy poca agua. Se necesitan 6 oz. (177 mL) o más.

El café sabe mal.

- Se agregó demasiada agua o se agregó muy poco o demasiado café molido. Cambie la cantidad de agua respecto del café molido o utilice menos agua con los paquetes de café.
- El café es de baja calidad y fresca.
- El agua suave provoca una mala extracción del café, lo que conlleva un mal sabor del café. Use agua filtrada, de manantial o embotellada si su agua es suave.

Sedimentos de café en la taza.

- Pruebe un café molido más grueso o agregue un filtro de café cónico del papel #1 en la canasta de preparación. Asegúrese de que la tapa con bisagra esté cerrada en la canasta de preparación extraíble.

El café se derrama de la canasta de preparación.

- Utilice la canasta de preparación extraíble con la tapa para café molido.
- Utilice una menor cantidad de café molido. 3 cucharadas (15 g) es la cantidad máxima de café molido que puede utilizarse. No llene de café molido por encima de la línea de llenado MAX.
- Cuando utilice café en granos, un molido común para cafeteras automáticas de filtro dará el mejor resultado. Tenga cuidado de no moler los granos de más, porque un café muy fino puede provocar desbordes en esta unidad.
- Falta el sellado negro ubicado alrededor de la aguja del soporte de la aguja desmontable. Con cuidado coloque el sellado alrededor de la aguja y presione hasta que quede en su lugar.
- No use agua suave. Use agua filtrada, de manantial o embotellada.

Hay agua en el mostrador debajo de la unidad.

- Se llenó de más el depósito de agua. No agregue más de 14 onzas (414 mL) de agua. Algunas jarras/tazas no vierten el líquido limpiamente y pueden derramar agua por el costado de la taza o sobre el mostrador.

El café se derrama de la taza de viaje o taza.

- Para evitar que el café se derrame de la taza/taza de viaje, utilice la misma taza/taza de viaje que usó para llenar el depósito de agua. No agregue más de 14 onzas (414 mL) de agua. También puede haber quedado agua en el sistema, lo que está provocando el desborde. Quite la canasta de preparación o el soporte para paquetes de servicio individual. Mantenga oprimido el botón **BOLD** (cargado) o **REG** (normal) para eliminar cualquier agua restante.

Queda agua en el depósito.

- Se agregó demasiada o muy poca agua. Coloque la taza o la taza de viaje sobre la bandeja de goteo. Quite el paquete de servicio individual y vuelva a colocar la canasta de preparación. Repita el ciclo de preparación. Mantenga oprimido el botón **BOLD** (cargado) o **REG** (normal) para eliminar cualquier agua restante.

Explotó el paquete de café de servicio individual.

- Existe variabilidad en el proceso de fabricación de los paquetes de servicio individual, lo que provoca que algunos tipos de paquetes de servicio individual sean más débiles en las juntas, por lo que el sellado de aluminio puede fallar. Pruebe una marca diferente.
- Si está usando agua suavizada o vive en un área donde el agua de la llave es naturalmente suave, esto puede causar problemas en las cápsulas de servicio individual y desbordes de la cesta del filtro. Use agua filtrada, de manantial o embotellada.

El botón BOLD (cargado) o REG (normal) parpadea:

- 2 veces: Debe limpiarse la cafetera. Ver página 23.
- 3 veces: No se ha cerrado bien la tapa de la cafetera. Presione la tapa hacia abajo para trazarla en su lugar.
- 7 veces: Debe limpiarse la cafetera. Ver página 23.
- 8 veces: La aguja está tapada. Siempre quite el soporte de la aguja desmontable y siga "Aguja obstruida" en la página 23.
- 9 veces: No hay suficiente agua. Agregue agua al depósito de agua.

Notas

Notas

GARANTÍA PARA PRODUCTOS COMPRADOS EN MÉXICO

PRODUCTO:

MARCA:

MODELO:

Grupo HB PS, S.A. de C.V. cuenta con una Red de Centros de Servicio Autorizada, por favor consulte en la lista anexa el nombre y dirección de los establecimientos en la República Mexicana en donde usted podrá hacer efectiva la garantía, obtener partes, componentes, consumibles y accesorios; así como también obtener servicio para productos fuera de garantía. Para mayor información llame sin costo:

Centro de Atención al Consumidor: 800 71 16 100

Grupo HB PS, S.A. de C.V. le otorga a partir de la fecha de compra:

GARANTÍA DE 1 AÑO.

COBERTURA

- Esta garantía ampara, todas las piezas y componentes del producto que resulten con defecto de fabricación incluyendo la mano de obra.
- Grupo HB PS, S.A. de C.V. se obliga a reemplazar, reparar o reponer, cualquier pieza o componente defectuoso; proporcionar la mano de obra necesaria para su diagnóstico y reparación, todo lo anterior sin costo adicional para el consumidor.
- Esta garantía incluye los gastos de transportación del producto que deriven de su cumplimiento dentro de su red de servicio.

LIMITACIONES

- Esta garantía no ampara el reemplazo de piezas deterioradas por uso o por desgaste normal, como son: cuchillas, vasos, jarras, filtros, etc.
- Grupo HB PS, S.A. de C.V. no se hace responsable por los accidentes producidos a consecuencia de una instalación eléctrica defectuosa, ausencia de toma de tierra, clavija o enchufe en mal estado, etc.

EXCEPCIONES

Esta garantía no será efectiva en los siguientes casos:

a) Cuando el producto se hubiese utilizado en condiciones distintas a las normales. (Uso industrial, semi-industrial o comercial.)

b) Cuando el producto no hubiese sido operado de acuerdo con el instructivo de uso.

c) Cuando el producto hubiese sido alterado o reparado por personas no autorizadas por Grupo HB PS, S.A. de C.V. el fabricante nacional, importador o comercializador responsable respectivo.

El consumidor puede solicitar que se haga efectiva la garantía ante la propia casa comercial donde adquirió su producto, siempre y cuando Grupo HB PS, S.A. de C.V. no cuente con talleres de servicio.

PROCEDIMIENTO PARA HACER EFECTIVA LA GARANTÍA

- Para hacer efectiva la garantía, lleve su aparato al Centro de Servicio Autorizado más cercano a su domicilio (consulte la lista anexa).
- Si no existe Centro de Servicio Autorizado en su localidad llame a nuestro Centro de Atención al Consumidor para recibir instrucciones de como hacer efectiva su garantía.

FECHA DE ENTREGA	SELLO DEL VENDEDOR	QUEJAS Y SUGERENCIAS
DÍA__ MES__ AÑO__		Si desea hacer comentarios o sugerencias con respecto a nuestro servicio o tiene alguna queja derivada de la atención recibida en alguno de nuestros Centros de Servicio Autorizados, por favor dirigirse a: GERENCIA INTERNACIONAL DE SERVICIO 800 71 16 100 Email: mexico.service@hamiltonbeach.com

CENTROS DE SERVICIO AUTORIZADOS

Ciudad de México

ELECTRODOMÉSTICOS

Av. Plutarco Elías Calles, No. 1499

Zacahuitzco, Benito Juárez, Ciudad de México, C.P. 09490

Tel: 55 5235 2323

CASA GARCÍA

Av. Patriotismo No. 875-B

Mixcoac, Benito Juárez, Ciudad de México, C.P. 03910

Tel: 55 5563 8723

Nuevo León

FERNANDO SEPÚLVEDA REFACCIONES

Ruperto Martínez No. 238 Ote.

Col. Centro

Monterrey, N.L., C.P. 64000

Tel: 81 8343 6700

Jalisco

SERVICIOS DE MANTENIMIENTO CASTILLO

Garibaldi No. 1450

Ladrón de Guevara

Guadalajara,

Jalisco, C.P. 44660

Tel: 33 3825 3480

Modelo:

49900

Tipo:

A148

Características Eléctricas:

120 V ~ 60 Hz 1400 W

Los modelos incluidos en el instructivo de Uso y Cuidado pueden ir seguidos o no por un sufijo correspondiente a una o varias letras del alfabeto y sus combinaciones, separadas o no por un espacio, coma, diagonal, o guión. Como ejemplos los sufijos pueden ser: "Y" y/o "MX" y/o "MXY" y/o "Z".